

Разработано ЗАО «Электронные системы «Алкотел»

Изготовлено: Флаин Индастриал Ко Лимитед,  
Центральное строение ХонгФа, № 1715, проезд 1 ЧуангЕ,  
Новый район БаоАн, Шеньжень, Китай  
Flying Industrial Co Limited, NO 1715, HongFa Centre Building,  
ChuangYe 1st Road, Bao'An New District, ShenZhen, China  
по заказу и под контролем ЗАО «Электронные системы «Алкотел»

Страна происхождения: Китай

Импортер: ЗАО «Дженерал Фрейт»  
Адрес: 115114, Москва,  
1-ый Кожевнический переулок, д. 6, стр. 1, комната 13

**teXet**<sup>®</sup>  
Bringing the Best Together



Сертификат соответствия № РОСС CN.AF88.B10308  
Срок действия с 20.09.2012 по 19.09.2013  
Орган по сертификации ООО «Проксима»  
№ РОСС RU.0001.11AF88

**DVR-580FHD**

АВТОМОБИЛЬНЫЙ  
ВИДЕОРЕГИСТРАТОР  
[www.texet.ru](http://www.texet.ru)

Руководство  
по эксплуатации

# Содержание

Общая информация .....	2
Указания по эксплуатации.....	2
Общие указания по эксплуатации .....	2
Комплектность .....	5
Общий вид устройства .....	5
Основные функции и возможности .....	6
Начало работы.....	7
Меню настроек.....	8
Значения индикации дисплея .....	8
Подключение к компьютеру/копирование файлов на компьютер .....	9
Сводная таблица параметров функционала .....	9
Возможные неисправности и методы их устранения .....	11
Спецификация .....	12

## Общая информация

Благодарим за то, что Вы выбрали автомобильный видеореги­стратор DVR-580FHD. Прежде чем начать эксплуатацию устройства, внимательно прочтите данное руководство, чтобы воспользоваться всеми возможностями видеоре­гистратора и продлить срок его службы. Сохраните это руководство, чтобы обратиться к нему, если в будущем возникнет такая необходимость.

Данное Руководство содержит информацию о технических характеристиках устройства, кнопках управления устройством и его программном обеспечении, перечень мер безопасности, игнорирование или несоблюдение которых может привести к повреждению устройства, сбоям в его работе или к выходу из строя. В Руководстве так же содержатся советы по использованию видеоре­гистратора. Приведённая информация позволит избежать ошибок, связанных с неправильной эксплуатацией устройства.

В случае выявления несоответствия функционала устройства данному руководству по эксплуатации, скачайте последнюю версию инструкции с официального сайта [www.texet.ru](http://www.texet.ru) Заранее приносим свои извинения за возможные несоответствия, связанные с постоянным совершенствованием функционала и программного обеспечения устройства.

## Указания по эксплуатации

Автомобильный видеоре­гистратор DVR-580FHD произведен и предназначен для мобильного использования. Нижеследующие указания по эксплуатации предназначены для того, чтобы помочь Вам правильно использовать устройство без угрозы чьей-либо безопасности и сохранять его в рабочем состоянии.

Внимательно прочитайте этот раздел и строго следуйте приведенным в нем инструкциям.

## Общие указания по эксплуатации

- Устройство следует держать вдали от зон с экстремальным изменением температуры, предохранять от воздействия прямых солнечных лучей или устройств излучающих тепло. Защищайте устройство от по-

падания влаги и не помещайте его в пыльную или задымленную среду. Не допускайте контакта с активными химическими веществами.

- Предохраняйте устройство от ударов, не кладите на него тяжелые предметы и не вставляйте в него устройства или предметы, которые не подходят к стандартным разъёмам. Падение устройства может привести к повреждению ЖК экрана и к нарушению его нормального функционирования.

- Заряжайте устройство только от совместимых зарядных устройств (mini-USB/входит в комплект). При первой зарядке рекомендуется заряжать его в течение 4-5 часов.

- Соблюдайте законы и правила дорожного движения в стране Вашего пребывания.

### **Меры безопасности при работе с адаптером питания**

- При зарядке устройства используйте только стандартный тип адаптера питания (включен в комплект поставки). Данный адаптер преобразует входящие 12/24 В в необходимые 6 В. Использование нестандартного или иного типа зарядного устройства может привести к повреждениям видеорегистратора и потере гарантии на устройство.

- Адаптер можно подключать только к тому типу электрической сети, параметры которой указаны на маркировке. Если Вы не уверены в соответствии параметров электрической сети и адаптера питания, проконсультируйтесь со специалистами, обратитесь в службу поддержки или в один из авторизованных изготовителем сервисных центров.

- Не наступайте на кабель адаптера питания и не ставьте на него тяжелые предметы.

- Не допускайте растяжения кабеля, его запутывания и завязывания узлами.

- При отсоединении адаптера питания от прикуривателя следует вытягивать вилку, а не тянуть за сам кабель.

- Не подключайте адаптер питания к каким-либо иным устройствам, помимо устройств данной модели.

- Храните адаптер питания в недоступном для детей месте.

### **Меры безопасности при обращении с жидкокристаллическим дисплеем устройства**

Экран жидкокристаллического (ЖК) дисплея – хрупкое устройство, требующее бережного обращения.

- Для протирки экрана ЖК-дисплея используйте только мягкую ткань или специальные салфетки.

- Используйте только специальные средства для очистки дисплея.
- Не касайтесь поверхности экрана острыми предметами.
- Не оказывайте на экран сильного давления и не размещайте на нем какие-либо предметы. Это может привести к повреждениям дисплея и потере гарантии на устройство.
- Не оставляйте дисплей под прямыми солнечными лучами.

### **Меры безопасности при работе с разъемами**

- Не применяйте силу при подключении к разъемам внешних устройств. Это может привести к повреждению контактов.
- Не допускайте попадания в разъемы посторонних предметов, а так же жидкости и пыли. Это может привести как к повреждению разъёма, так и устройства в целом.
- Перед установкой убедитесь, что штекер подсоединяется правильной стороной. При необходимости переверните штекер.

### **Меры безопасности при обращении с картами памяти**

- Устанавливайте карту памяти только правильной стороной. Не прилагайте усилия, если карта не входит в слот устройства. Это может привести к повреждению, как самого слота, так и карты памяти.
- Не допускайте попадания в разъем карты памяти посторонних предметов, а также жидкости и пыли. Это может привести как к повреждению разъёма, так и устройства в целом.
- Перед установкой убедитесь, что карта устанавливается правильной стороной. При необходимости переверните карту.
- Если не удастся установить карту в разъем, убедитесь в её соответствии спецификации microSD/microSDHC.
- Не извлекайте карту памяти во время доступа устройства к ее содержимому (запись, чтение, копирование, воспроизведение файлов). Это может привести к потере данных или к выходу карты из строя.
- Не используйте карту памяти при повышенной температуре окружающей среды.
- Берегите карту от попадания жидкости или эрозийных материалов.

## Комплектность

Автомобильный видеорегистратор	1 шт.
USB-кабель	1 шт.
Литий-ионная батарея	1 шт.
Автомобильный адаптер питания	1 шт.
Руководство по эксплуатации	1 экз.
Автомобильное крепление	1 экз.
Гарантийный талон	1 экз.

## Общий вид устройства

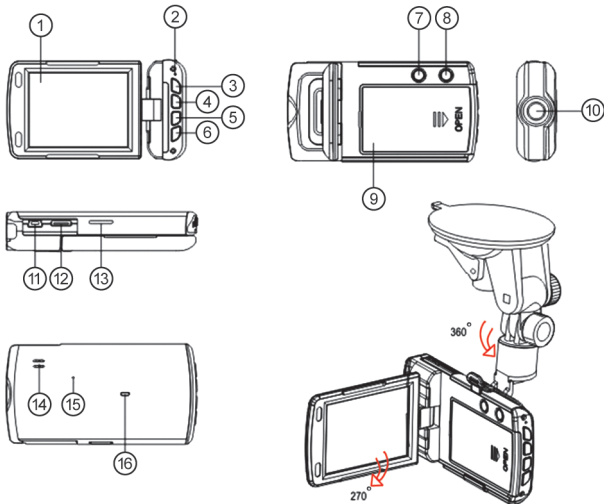

- 1 – TFT-дисплей
- 2 – Индикатор зарядки (красный) и работы (синий)
- 3 – Кнопка REC/OK/Snap
- 4 – Кнопка прокрутки ВВЕРХ
- 5 – Кнопка прокрутки ВНИЗ
- 6 – Кнопка включения/выключения
- 7 – Кнопка MODE (переключение режимов работы)
- 8 – Кнопка MENU – вызов меню
- 9 – Крышка батарейного отсека
- 10 – Объектив видеокамеры
- 11 – Разъем USB
- 12 – Разъем HDMI
- 13 – Слот для карты памяти
- 14 – Динамик
- 15 – Микрофон
- 16 – Отверстие для крепления

## Основные функции и возможности

- Процессор Ambarella A5S30, FullHD1080p
- Запись видео: 1920\*1080 (30 к/с); 1280\*720 (60 к/с); 1280\*720 (30 к/с); 640\*480 (30 к/с) , AVC/H.264 сжатие видео
- Фотосъемка JPG, 3M (2048\*1536), 5M (2592\*1944), 8M (3264\*2448)
- Объектив 120°, F/1.8
- Матрица 3.0 Мпикс, 1/3" физ. размер, высокая светочувствительность
- Встроенный динамик, микрофон; запись в формате AAC/AC3
- Дисплей 2.8" TFT LCD
- G-sensor(датчик удара) реагирует на столкновение и автоматически блокирует записанное видео.

*Внимание! Максимальный объем хранения заблокированных видеозаписей не должен превышать 1 Gb (~5 файлов).*

- Поддержка внешних карт памяти до 32 Гб (SD, SDHC от 4-ого класса).
- Функция автоматического включения и выключения записи после подачи питания
- Автостарт по включению двигателя
- Циклическая запись 2, 5, 10 мин. фрагменты, непрерывная, без потерянных секунд
- Запись штампа времени/даты на видеофайле, возможность отключения
- Li-ion батарея емкостью 800 мАч, 3.7В

## Начало работы

1. Включите устройство, для этого, нажмите кнопку **POWER** 

2. Проверьте степень заряда:



Полный заряд батареи



Средний заряд батареи



Низкий заряд батареи



Заряд недостаточен, подсоедините совместимое зарядное устройство.

3. При необходимости, зарядите устройство, подключив его через USB, либо через автомобильное зарядное устройство. Индикатор зарядки загорится красным светом.

Устройство может быть заряжено как с помощью USB-кабеля, подключенного к компьютеру, так и с помощью сетевого или автомобильного зарядного устройства с силой тока не более 1.5 А. После полной зарядки аккумулятора – индикатор погаснет.

*Внимание! При зарядке используйте только совместимые зарядные устройства!*

4. Вставьте карту памяти:

*Внимание! Для полноценной работы устройства используйте высокоскоростные карты памяти microSDHC с маркировкой CLASS4 и выше!*

а) Проверьте не заблокирована ли карта памяти (переключатель на карте памяти не находится в положении LOCK)

б) Вставьте карту памяти, не прилагая усилий до щелчка;

с) Если устройство не может инициализировать карту памяти или файловая система на ней не оптимальна, возможно, потребуется отформатировать ее на устройстве (При этом все данные на карте памяти будут удалены).

### Режим видеозаписи

1. Режим записи видео включается автоматически при включении устройства. Индикатор работы в процессе записи мигает синим цветом. Для ручного переключения режимов нажимайте кнопку **MODE**.

2. Нажмите кнопку **REC/OK** для начала записи видео, повторное нажатие кнопки **REC/OK** остановит запись.

### Режим фотокамеры

1. Включите регистратор и нажмите кнопку **MODE** для переключения в режим фотокамеры. Для получения фотоснимка нажмите кнопку **REC/OK**.

## Режим просмотра файлов









1. Для переключения в режим просмотра файлов включите регистратор и дважды нажмите на кнопку **MODE**.
2. Для выбора файла нажимайте **ВВЕРХ/ВНИЗ**.
3. Для просмотра видеозаписи или фото нажмите **REC/OK**.
4. Для удаления файлов коротким движением нажмите **MENU** и выберите удаление текущего файла, либо удаление всех файлов кнопками **ВВЕРХ/ВНИЗ**. Подтвердите удаление кнопкой **REC/OK**.











## Меню настроек

Для переключения в режим настроек нажимайте кнопку MENU.

1. Для переключения пунктов меню используйте кнопки **ВВЕРХ/ВНИЗ**.
2. Для изменения параметра пункта меню нажимайте кнопку **REC/OK**, затем изменяйте параметр нажатием кнопок **ВВЕРХ/ВНИЗ**
3. Для сохранения изменений **REC/OK**.
4. Для выхода из режима настроек нажмите **MENU**.

## Значения индикации дисплея:

-  Режим видеозаписи
-  Режим фотокамеры
-  Уровень чувствительности G-sensor
-  Циклическая запись (5 мин)
-  Непрерывная запись
-  Датчик движения активен
-  Датчик движения отключен
-  Файл защищен от перезаписи
-  Недостаточно места для хранения защищенного файла

-  Режим просмотра файлов
-  Текущая видеозапись
-  Подключение к питанию
-  Штмп даты и времени
-  Штмп даты и времени отключен
-  Информация о карте памяти
-  Карта памяти не установлена
-  Подключение к ПК
-  Запись звука
-  Запись звука отключена

## Подключение к компьютеру/копирование файлов на компьютер

Для подключения к компьютеру используйте кабель USB. В папке «Мой Компьютер» появится съемный диск. Записанные вами видео и фотографии сохранены на этом диске в папке: /DCIM/100MEDIA. Защищенные файлы хранятся в папке «EMERGENCY». Вы можете сохранять, передавать, копировать, изменять файлы с помощью операционной системы.

### Вывод изображения через HDMI-кабель

Соедините HDMI-кабелем гнездо (12) видеорегистратора и принимающее HDMI-сигнал устройство (HD TV, монитор, ноутбук и т. п.). Нажмите кнопку включения для автоматического перехода в режим просмотра файлов. Дальнейшие действия соответствуют данному режиму.

*Примечание: Интерфейс меню не выводится на экран ТВ.*

## Сводная таблица параметров функционала

Параметр	Описание параметра
Разрешение (Resolution)	1920*1080 (30 к/с); 1280*720 (60 к/с); 1280*720 (30 к/с); 640*480 (30 к/с)
Штамп даты и времени (Date stamp)	Установка метки о текущей дате и времени в кадре видеофайла.
Длительность записи (Record Time)	Выбор длительности фрагмента видеозаписи (Выкл/2 мин/5 мин/10 мин). <i>Примечание:</i> При выборе интервала времени, видеозапись ведется отрезками, соответствующими заданной длительности файла. После заполнения карты памяти, процесс записи повторяется циклически, затирая более ранние файлы. Если выбрано «Выкл», запись ведется непрерывно до заполнения карты памяти. После чего на экране появится предупреждение «Карта заполнена» (Card full) и видеозапись остановится.
Датчик движения (Motion Detect)	Автоматическое включение видеозаписи при обнаружении движения в кадре камеры.

	<p><i>Примечание:</i> Активированный датчик проверяет наличие движения в кадре каждые 10 сек. Если движение в кадре прекратилось, запись остановится через 10 сек. При возобновлении движения запись включается снова.</p>
Настройки G-сенсора (G-sensor)	<p>Изменение чувствительности автоматического датчика ускорения (высокая, средняя, низкая, очень низкая).</p> <p><i>Примечание:</i> В случае срабатывания датчика удара, видеорегистратор выводит на экран иконку защищенных файлов, при этом от перезаписи блокируются файлы, снятые за 10 секунд до события и до 10 секунд после события. Эти файлы не могут быть удалены в процессе циклической записи. При необходимости, отформатируйте карту памяти или удалите файлы из папки «EMERGENCY» (при подключении к компьютеру).</p> <p><i>Внимание! Максимальный объем хранения заблокированных видеозаписей не должен превышать 1 Gb (~5 файлов).</i></p>
Громкость (Volume)	Установка громкости динамика, озвучивающего нажатие кнопок и воспроизводящего звук при просмотре видеофайлов.
Язык (Language)	Выбор языка интерфейса.
Частота (Light Freq.)	Частота электросети 50Гц/60Гц (50Гц для России)
Установка времени (Date setting)	<p>Установка текущей даты и времени. Переключение пунктов настройки осуществляется кнопкой MODE.</p> <p><i>Внимание! При включенной функции Штамп Дата/время, информация, накладываемая на видео/фото, берется из настроек данного пункта! Будьте внимательны!</i></p>
Формат (Format)	<p>Принудительное форматирование карты памяти</p> <p><i>Внимание! В процессе форматирования все файлы на карте памяти будут удалены!</i></p>
Значение по умолчанию (Default setting)	<p>Сброс параметров на заводские настройки.</p> <p><i>Примечание:</i> Действие будет произведено при следующем включении видеорегистратора.</p>
Версия прошивки (Version)	Версия программного обеспечения (Прошивки)

## Возможные неисправности и методы их устранения

- Не удается записать видео или снять фотографию:

Проверьте наличие свободного места на карте памяти и блокировку карты.

- Регистратор останавливает запись видеофайла в процессе съемки:

Из-за высоких требований к скорости записи карты памяти, регистратор не успевает записать данные на карту. Пожалуйста, используйте карту памяти более высокого класса скорости. Рекомендуются карты microSDHC CLASS6 и выше.

- При попытке проигрывания видеофайла появляется сообщение с ошибкой:

Возможно, повреждена структура файловой системы карты памяти. Отформатируйте карту памяти через меню системных настроек.

- Изображение не появляется при подключении регистратора к телевизору через HDMI:

Проверьте гнезда подключения регистратора и телевизора, проверьте, включен ли необходимый HDMI-вывод на телевизоре.

- Изображение выглядит туманным/запыленным:

Проверьте чистоту линзы, также, при перепаде температур (выход из дома на холод) линза может запотевать. Для чистки используйте только специальные средства, продающиеся в специализированных магазинах.

- На изображении появляются белые линии:

Измените частоту подсветки (light frequency) в системных настройках.

- Некорректно отображаются дата и время на видеофайле/фотографии:

Проверьте правильность установки даты и времени в системных настройках.

## Спецификация

Матрица	3 МПикс CMOS, 1/3" физический размер; 1920*1080 (30 к/с); 1280*720 (60 к/с); 1280*720 (30 к/с); 640*480 (30 к/с); AVC/H.264 технология сжатия видеозаписи
Процессор	Ambarella A5S30, FullHD1080p
Объектив	4-элементный, 3.4мм F/1.8, широкоугольный, угол обзора 120°
Дисплей	2,8" TFT LCD
Выход	HDMI, USB 2.0
Фото	JPG, 3М (2048*1536), 5М (2592*1944), 8М (3264*2448)
Звук	Встроенный микрофон и динамик, запись в формате AAC
Память	Поддержка внешних карт памяти формата SDHC до32Гб. <b>ВНИМАНИЕ! РЕКОМЕНДУЕТСЯ ИСПОЛЬЗОВАТЬ ВЫСОКОСКОРОСТНЫЕ КАРТЫ ПАМЯТИ CLASS6 и ВЫШЕ!</b>
Аккумулятор	800мАч, 3.7В, Li-ion
Габаритные размеры	104x55x22 мм
Вес	88 г.
Рабочая температура	~ -10°C - +40°C