

THOMAS

GENIUS S1

AQUAFILTER

GEBRAUCHSANWEISUNG

Instructions for use · Mode d'emploi · Gebruiksaanwijzing · Használati utasítás

Kullanma Kilavuzu · INSTRUKCJA OBSŁUGI · Instrucțiune de folosire · Руководство по эксплуатации

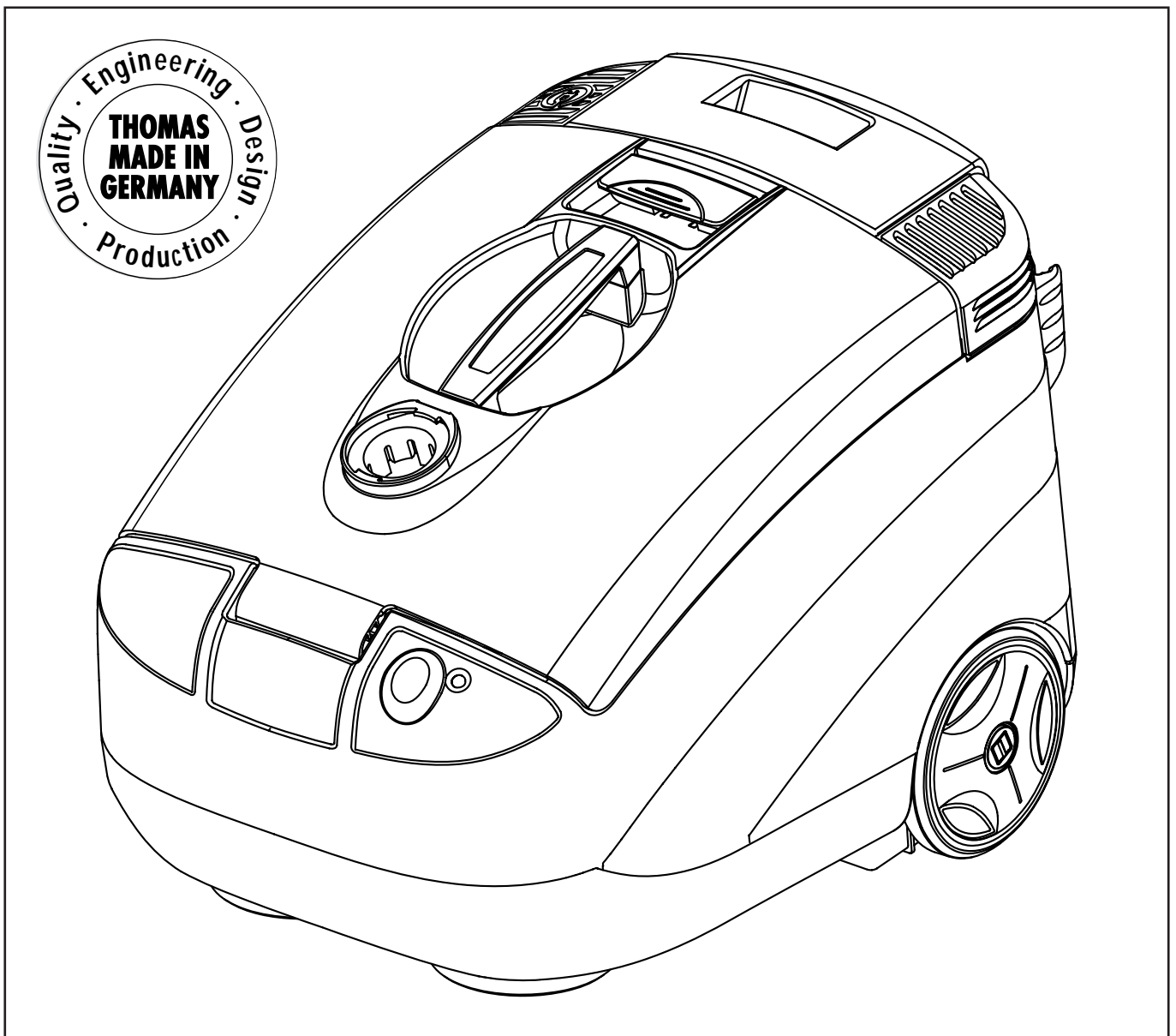

Kurzanleitung · Quick start manual · Instructions succinctes · Beknopte handleiding
Rövid ismertetés · Hızlı Başlangıç · Krótka instrukcja obsługi · Scurtă instrucțiune · Краткое руководство



Trockensaugen · Dry vacuuming · Aspiration de matières sèches · Droogzuigen · Porszívózás · Kuru süpürme · Odkurzanie suche
Aspirare uscată · Сухая уборка

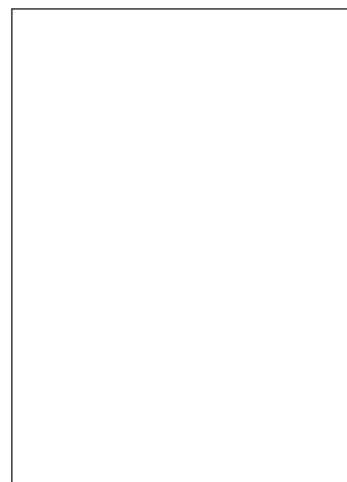
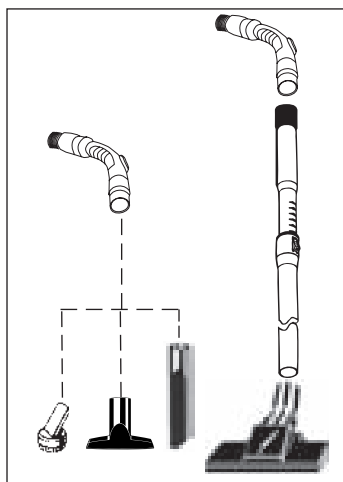
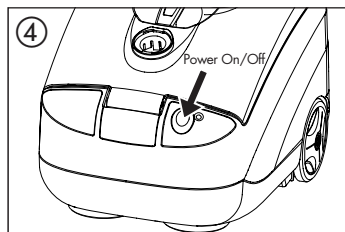
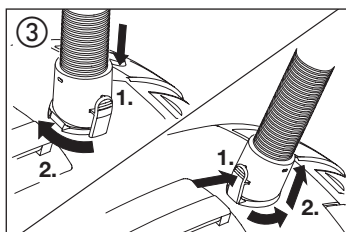
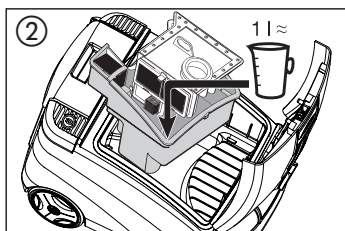
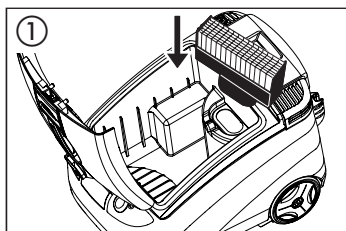
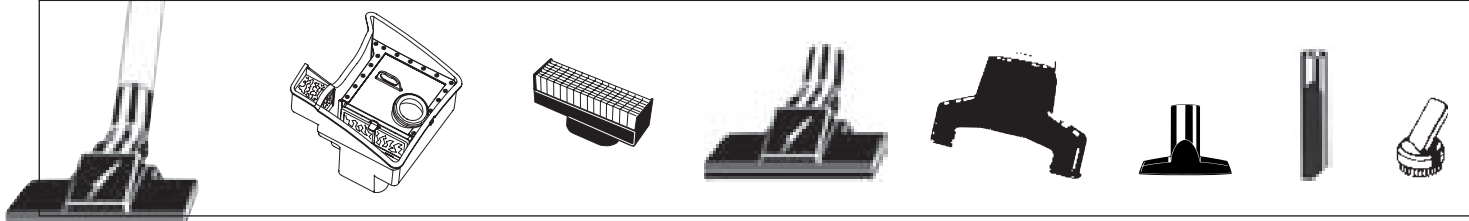

Flüssigkeiten saugen · Liquid vacuuming · Aspiration de liquides · Vloeistoffen opzuigen · Folyadékot felszívása · Islak Süpürme
Ssanie cieczy · Aspirarea lichidelor · Сбор жидкостей

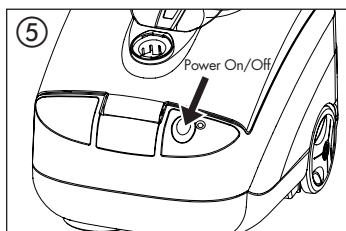
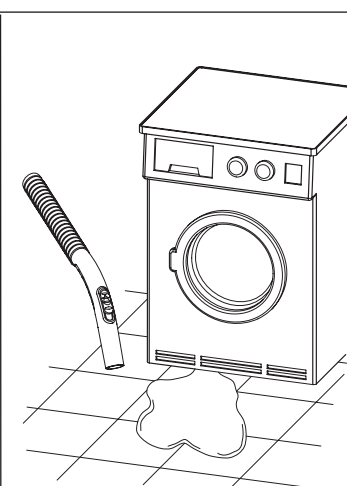
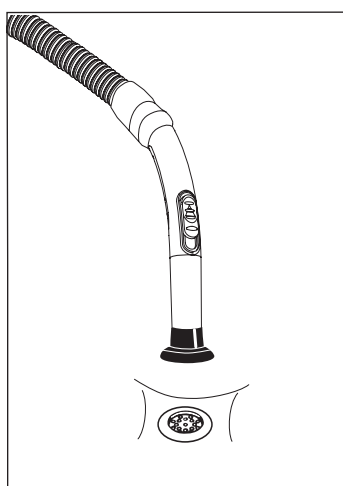
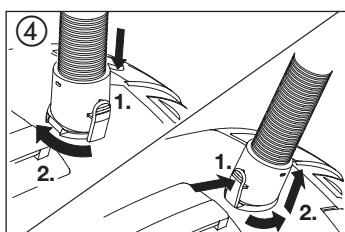
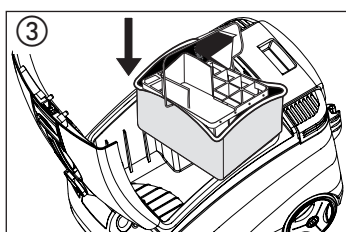
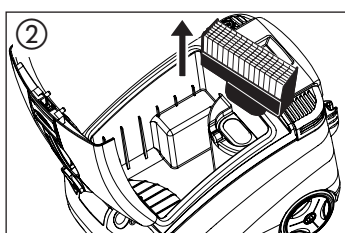
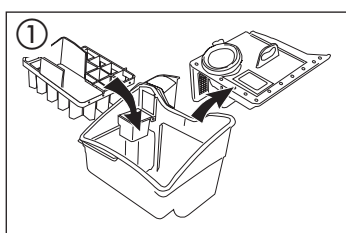
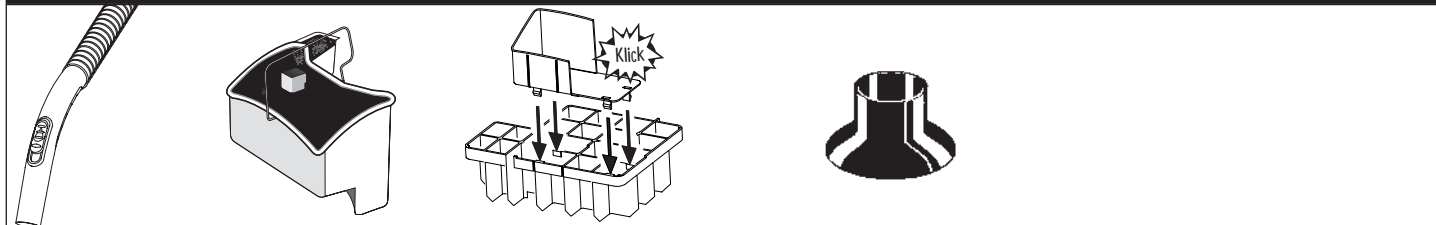

Первое знакомство

1. крышка корпуса
2. всасывающий патрубок
3. ручка для переноски
4. фиксатор крышки
5. клавиша для сматывания шнура
6. кнопка для включения/выключения прибора, вкл. электронное регулирование мощности всасывания (TOUCH-TRONIC)
7. световой индикатор электр. регулирования мощности всасывания
8. Выпускное отверстие

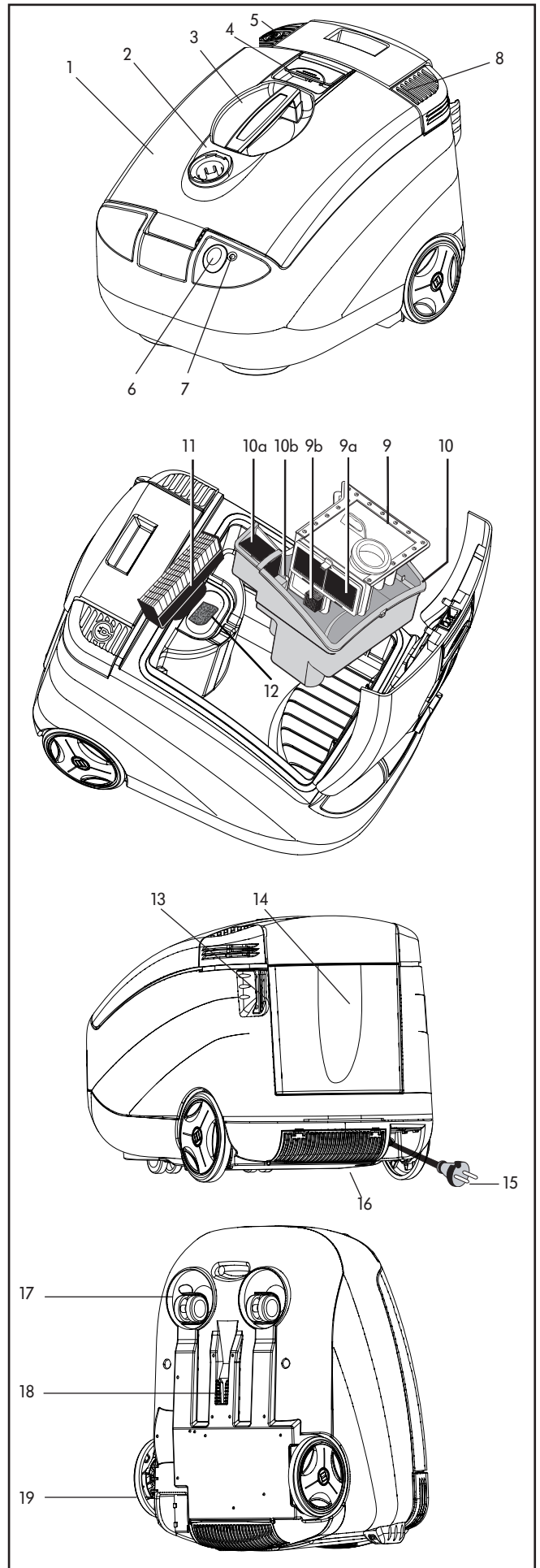

9. АКВА-фильтр (9) с губчатым фильтром (9a) и всасывающим фильтром (9b)
10. резервуар для грязной воды (10) с мокрым фильтром (10a) и поплавком (10b)
11. фильтр НЕРА
12. фильтр для защиты мотора

13. держатель для всасывающей трубки (в стояночном положении)
14. отделение для принадлежностей со съемной крышкой
15. сетевая вилка
16. микрофильтр МКА

17. малые подвижные колеса
18. держатель для всасывающей трубки (в стояночном положении)
19. большие колеса

Принадлежности

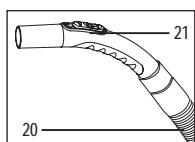

всасывающий шланг (20) с мех. регулированием силы всасывания (21)

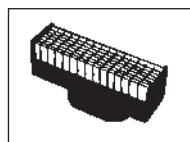

фильтр HEPA

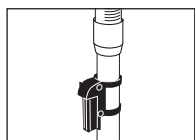

раздвигающаяся телескопическая всасывающая трубка с фиксатором для стояночного положения

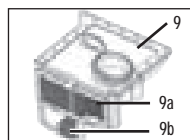

соединение АКВА-фильтра (9) с губчатым фильтром (9a) и всасывающим фильтром (9b) (в приборе)



насадка для ковров и полов, вкл. колодку для паркета

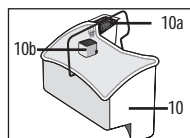

резервуар для грязной воды (10), вкл. мокрый фильтр (10a) и поплавков (10b) (в приборе)

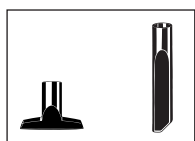

насадка для мягкой мебели щелевая насадка

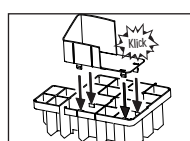

составная вставка для защиты от перелива из 2-х частей



щетка-насадка



насадка вантуз для устранения засоров в канализационных и других стоках

Таблица возможностей использования

Режим уборки	Место применения	Принадлежность	Фильтрация
уборка пыли	• ковер и твердый пол	насадка для ковров	резервуар для грязной воды (10) вкл. мокрый фильтр (10a) с соединением АКВА-фильтра (9) + фильтр HEPA (11) + фильтр для защиты мотора (12) + 1 литр воды
	• паркет, ламинат и т. д.	насадка для ковров + колодка для паркета	
	• мягкая мебель, салон автомобиля и т.д.	насадка для мягкой мебели	
	• щели, углы, салон автомобиля, другие труднодоступные места	щелевая насадка	
	• аудио- и видеоаппаратура, телевизоры, клавиатуры компьютеров и т. д.	щетка-насадка	
сбор жидкостей	• всасывание жидкостей на водной основе, напр., сок, кофе, вода и т. д.		резервуар для грязной воды (10) вкл. мокрый фильтр (10a) + фильтр для защиты мотора (12) + вставка для защиты от перелива
	- щели, углы	щелевая насадка	
	- раковины	насадка вантуз	

Мы поздравляем Вас...

... с приобретением напольного пылесоса экстра-класса THOMAS GENIUS S1 AQUAFILTER, которым Вы сможете чистить Ваши ковры и ковровые покрытия, твердые полы и мягкую мебель.

Покупкой Вашего нового пылесоса THOMAS GENIUS S1 AQUAFILTER Вы сделали выбор в пользу эксклюзивного изделия, которое открывает невиданные ранее возможности для повседневной уборки пылесосом.

Первоклассный пылесос, создающий зримую и ощутимую чистоту. Качество удаления домашних пылевых клещей и кошачьих аллергенов отмечено сертификатом соответствия антиаллергическим стандартам, 99,999-процентное задержание пыли соответствует стандарту 5 звезд. Пылесос, оснащенный оригинальной, запатентованной системой аквафильтра, фильтром HEPA и выходным фильтром тонкой очистки, обходится без пылесборного мешка, пыль из воздуха отфильтровывается в водной среде. Таким образом бактерии, клещи и пыльца, т. е. аллергены, удерживаются водой, а не выбрасываются снова с выходящим воздухом в помещении.

Внимательно прочтите руководство по эксплуатации, чтобы быстрее освоить прибор и научиться использовать в полном объеме все его возможности. Ваш новый прибор фирмы THOMAS прослужит Вам долгие годы, при условии надлежащего обращения и ухода за ним. Желаем Вам приятной работы.

Ваша фирма THOMAS

Ради окружающей среды

Не выбрасывайте просто так упаковочный материал и отслужившие приборы!

Упаковка:

- Упаковочный картон можно сдать в макулатуру.
- Пакет из полиэтилена (PE) сдать в сборный пункт для переработки.

Утилизация прибора по окончании срока службы



Символ на изделии или на его упаковке указывает, что оно не подлежит утилизации в качестве бытовых отходов.

Вместо этого его следует сдать в соответствующий пункт приемки электронного и электрооборудования для последующей утилизации.

Соблюдая правила утилизации изделия, Вы помогаете предотвратить причинение окружающей среде и здоровью людей потенциального ущерба, который возможен, в противном случае, вследствие неподобающего обращения с подобными отходами.

За более подробной информацией об утилизации этого изделия просьба обращаться к местным властям, в службу по вывозу и утилизации отходов или в магазин, в котором Вы приобрели изделие.

Перед первым пуском

Внимательно прочтите всю изложенную ниже информацию. Она содержит важные указания о мерах безопасности, использовании прибора и уходе за ним. Тщательно храните руководство по эксплуатации и передайте его следующему владельцу.



Указания по мерам безопасности

- THOMAS GENIUS S1 AQUAFILTER предназначен исключительно для использования в домашнем хозяйстве взрослыми.

- Прибор ни в коем случае нельзя включать, если:
 - сетевой соединительный шнур поврежден,
 - на приборе имеются видимые повреждения,
 - прибор упал.
- Напряжение, указанное на паспортной табличке, должно соответствовать напряжению в сети.
- Никогда не эксплуатируйте прибор в помещениях, где хранятся воспламеняющиеся материалы или образуются газы.
- Никогда не оставляйте включенный прибор без присмотра и следите за тем, чтобы дети не играли с прибором.
- Настоящий прибор не предназначен для эксплуатации лицами (включая детей) с ограниченными физическими, сенсорными или умственными способностями, или не владеющими навыками и знаниями. Эксплуатация возможна, если эти лица находятся под присмотром ответственных за их безопасность или, если они были проинструктированы о правилах пользования прибором. Во избежание пользования детьми прибором, не оставляйте детей без присмотра.
- Будьте особенно осторожны при уборке на лестницах. Удостоверьтесь, что прибор прочно стоит на полу лестницы, и следите за тем, чтобы шланг чрезмерно не натягивался. **Во время эксплуатации никогда не ставьте прибор в вертикальное положение.**
- **Не используйте GENIUS S1 AQUAFILTER для сухой уборки, если система АКВА-фильтра не установлена согласно инструкции по эксплуатации. Это может привести к повреждению прибора.**
- Не вставайте на прибор, не растягивайте и не сгибайте систему шлангов.
- Насадки и трубки нельзя подносить (при включенном приборе) к голове, это опасно для глаз и ушей.
- В сырых помещениях не пользоваться удлинительным шнуром.
- **Внимание!** Данная модель прибора не предназначена для всасывания опасных для здоровья веществ и содержащих растворители жидкостей, как напр., разбавителей лака, масла, бензина и едких жидкостей.
- **Не всасывайте тонкую пыль, напр. тонер или сажу, чтобы не нарушить работу фильтров прибора и избежать повреждений.**
- После каждой уборки опорожнить резервуар.
- **Перед очисткой/уходом/наполнением/опорожнением, а также при неисправностях выключить все выключатели и выдернуть вилку из розетки.**
- Не оставлять прибор под открытым небом, предохранять от прямого воздействия влаги и не погружать в жидкости, а также не хранить рядом с отопительными приборами.
- Никогда не исправлять самостоятельно повреждения THOMAS GENIUS S1 AQUAFILTER, принадлежностей, сетевого шнура (необходим специальный шнур), а пользоваться услугами только авторизованных центров сервисного обслуживания, так как изменения прибора могут быть опасными для Вашего здоровья. Проследите, чтобы использовались только фирменные запасные части и принадлежности.
- **Соблюдайте также «Информацию по использованию», приведенную в отдельных главах.**
- **Используйте прибор с полной отдачей путем его правильного применения.**
- Изготовитель не отвечает за возможные повреждения, вызванные использованием не по назначению или неправильным обслуживанием.
- Никогда не вытягивайте вилку из розетки за шнур, а только за вилку.
- Следите за тем, чтобы сетевой шнур не подвергался воздействию жары или химических жидкостей и не пересекал острые края или поверхности.

Общие указания

Подсоединить всасывающий шланг

- Вставить соединительную деталь всасывающего шланга в патрубков прибора и вкрутить до щелчка.

Отсоединить всасывающий шланг

- Нажать клавишу на соединительной детали. Повернуть соединительную деталь в сторону на 1/4 оборота и вытащить.

Парковка (стояночное положение)

- Вставить всасывающую трубку в сборе с насадкой и шлангом в держатель для всасывающей трубки на задней стороне корпуса.

Если прибор будет храниться в вертикальном положении, то вставить всасывающую трубку на нижней стороне прибора.

Электронное регулирование мощности всасывания

Легким нажатием на кнопку (TOUCH-TRONIC) выключить/выключить прибор.

- Краткое нажатие на кнопку: прибор включается; мощность 850 Ватт (положение ECO); индикатор светится зеленым цветом.
- Продолжительное нажатие на кнопку: плавное электронное регулирование мощности всасывания от 650 до 1600 Ватт.

Зеленый световой индикатор: от 650 Вт (MIN) до 1125 Вт; желтый световой индикатор: от 1125 Вт до 1600 Вт (MAX).

При достижении MIN или MAX световой индикатор на короткое время гаснет.

- Повторное краткое нажатие на кнопку: прибор выключается.

i Система АКВА-фильтра особенно хорошо фильтрует при мощности от 850 Вт (положение ECO) до 1600 Вт (положение MAX).

Минимальную мощность (650 Вт - положение MIN) устанавливать при этом лишь на короткое время (напр., при чистке штор).

Механическое регулирование силы всасывания

С помощью мех. регулирования силы всасывания (дополнительного регулятора воздушного потока) можно также уменьшить силу всасывания.

i Регулятор закрыт = полная сила всасывания, регулятор открыт = уменьшенная сила всасывания.

При электронном регулировании мощности всасывания дополнительный регулятор воздушного потока должен быть закрыт.

Уборка пыли



Информация по использованию

- Не используйте GENIUS S1 AQUAFILTER для сухой уборки, если система АКВА-фильтра не установлена согласно инструкции по эксплуатации. Это может привести к повреждению прибора.
- Не засасывайте жидкости в режиме сухой уборки.
- Не засасывайте в больших количествах тонкую пыль, напр., какао-порошок, муку и т. д.

Подготовка АКВА-фильтра к работе

При поставке Ваш GENIUS S1 AQUAFILTER уже оснащен для сухой уборки.

Открыть крышку корпуса, приподняв фиксатор крышки.

Извлечь АКВА-фильтр за ручку из резервуара для грязной воды. Залить 1 литр чистой воды в резервуар для грязной воды.

Установить соединение АКВА-фильтра за оба направляющих ребра резервуара для грязной воды до упора. Проследить, чтобы уплотнение, расположенное по периметру АКВА-фильтра, прилегло к внутренней стороне резервуара для грязной воды и чтобы мокрый фильтр был установлен.

Подсоединить всасывающий шланг и установить телескопическую всасывающую трубку. Надеть желаемую принадлежность.



Для достижения оптимального действия фильтра мы рекомендуем через 40-60 минут непрерывной эксплуатации или тогда, когда на нижней стороне крышки образуется большое количество капель, прополоскать АКВА-фильтр чистой водой и сменить воду в резервуаре для грязной воды.

Изображений гигиены систему АКВА-фильтра необходимо опорожнить и промыть после каждого употребления. Грязная вода и влажные детали способствуют размножению бактерий и грибов (см. раздел «Очистка и уход»)

Сбор жидкостей



Информация по использованию



С помощью пылесоса THOMAS GENIUS S1 AQUAFILTER можно собирать пролитые безвредные жидкости на водной основе (напр., воду, кофе и т. п.).

- **Внимание!** Бензин, разбавитель, жидкое топливо и др. могут образовать в соединении с всасываемым воздухом взрывоопасные пары и смеси.
- Ацетон, кислоты и растворители могут разъесть материалы, использованные в приборе. Воду для мытья и грязную воду можно всасывать без опасений.
- После сбора жидкостей вымыть и высушить резервуар для грязной воды и все использованные узлы.
- **Никогда не всасывать жидкости без резервуара для грязной воды.**
- Ваш THOMAS GENIUS S1 AQUAFILTER не предназначен для всасывания больших количеств жидкости из резервуаров или раковин.
- После каждой эксплуатации в режиме мокрой уборки опорожнить и промыть прибор. Грязная вода и влажные детали способствуют размножению бактерий и грибов (см. раздел «Очистка и уход»).

Собрать составную вставку для защиты от перелива.

Извлечь АКВА-фильтр за ручку из резервуара для грязной воды и установить вставку для защиты от перелива.

Вынуть фильтр HEPA из прибора.

Вложить вставку для защиты от перелива и резервуар для грязной воды в прибор. Проследите за тем, чтобы мокрый фильтр (10a) и фильтр для защиты мотора (12) были установлены.

Подсоединить всасывающий шланг.

Выберите подходящую насадку и насадите ее на всасывающую трубку или рукоятку.

Вытянуть сетевую вилку из прибора и вставить в розетку.

Включить прибор и установить макс. мощность всасывания.

Проследите, чтобы механический регулятор силы всасывания был полностью закрыт.

Чтобы избежать вытекания находящейся во всасывающей трубке жидкости при прерывании работы, не выключая мотор, на несколько секунд поднять всасывающую трубку и шланг наискось вверх. Лишь после этого выключить прибор.

i Поплавок в резервуаре для грязной воды автоматически прерывает процесс всасывания, если резервуар для грязной воды заполнен (четко слышится повышенная частота вращения мотора). Выключить прибор, отсоединить вилку от сети и опорожнить резервуар для грязной воды.

Очистка и уход



Работы по уходу и ремонту проводить только при выключенном приборе и вытаскиваемой из розетки сетевой вилке.



Для ухода за корпусом прибора используйте влажную мягкую тряпку.

Не пользуйтесь трющими чистящими средствами или растворителями.

После уборки пыли

1. Система АКВА-фильтра

Открыть крышку корпуса, приподняв фиксатор крышки.

Вынуть резервуар для грязной воды.

Извлечь АКВА-фильтр (9) за ручку из резервуара для грязной воды и вылить грязную воду (напр., в туалет).

Вынуть губчатый фильтр (9а). Для этого слегка оттянуть вверх рамку АКВА-фильтра, а затем откинуть в сторону.

Тщательно промыть чистой водой АКВА-фильтр, губчатый фильтр, мокрый фильтр и резервуар для грязной воды без применения моющих средств.

Перед установкой обязательно дать частям высохнуть.

Если во всасывающем фильтре (9b) осела грязь и нитки, то для удобства очистки его тоже можно снять, после чего снова установить всасывающий фильтр.

Удалить грязь и нитки из всасывающего патрубка.

2. Фильтр HEPA

Ваш GENIUS S1 AQUAFILTER располагает высококачественным фильтром HEPA (11), который можно неоднократно очищать по необходимости и в зависимости от вида домашней пыли.

Очистку следует проводить в зависимости от использования и по мере убывания силы всасывания (не реже чем раз в полгода).

Вынуть фильтр HEPA из прибора и выколотить на твердом основании.

При более сильном загрязнении можно также прополоскать фильтр чистой водой без чистящих средств, а затем выколотить.

При очистке нельзя использовать щетку. Перед установкой дать фильтру хорошо просохнуть.

При очистке фильтра HEPA не повредите пластин фильтра.

Если после очистки фильтра HEPA сила всасывания прибора значительно не увеличится, фильтр следует заменить новым.

3. Микрофильтр МКА

Микрофильтр МКА (16) следует заменять каждые полгода.

Для этого надавить вниз два пластмассовых язычка на крышке

для выхода воздуха и откинуть крышку для выхода воздуха.

Заменить микрофильтр МКА. Снова закрыть крышку для выхода воздуха.

После сбора жидкостей

Опорожнить резервуар для грязной воды.

Промыть вставку для защиты от перелива, резервуар для грязной воды и мокрый фильтр чистой, по возможности теплой водой.

Проверить, не загрязнен ли фильтр для защиты мотора и по необходимости промыть под струей воды, в случае необходимости заменить.

Держать поплавок (10b) резервуара для грязной воды всегда чистым и подвижным. Он прерывает всасывание, если резервуар с грязной водой заполнен.

Вытереть брызги воды во всасывающей камере мягкой тряпкой.

Удалить загрязнения с всасывающего патрубка и с внутренней стороны крышки корпуса.

- Для облегчения очистки крышку корпуса можно снять с прибора.

Для этого открыть крышку и откинуть в вертикальном направлении. Нажать на крышку вперед, пока она не выскочит из шарнира. После этого вытащить крышку вверх.

- Для установки крышку корпуса вставить вертикально и закрыть. Крышка автоматически защелкивается в шарнире.

После промывки дать прибору и принадлежностям хорошо просохнуть.

Сопутствующие товары / специальные принадлежности

Для Вашего THOMAS GENIUS S1 AQUAFILTER предлагается обширный ассортимент специальных принадлежностей и сопутствующих товаров.

Вы можете подробнее узнать об этом ассортименте, отправив прилагаемую почтовую карточку, или обратившись в специализированную торговлю, или непосредственно в заводскую службу сервиса THOMAS.

Указание!

Только при использовании фирменных принадлежностей THOMAS могут быть гарантированы функции прибора и эффективность чистки.

Служба сервиса

Справьтесь у продавца Вашего магазина, в какой сервис-центр фирмы THOMAS Вам следует обращаться.

Сообщите ему также данные паспортной таблички Вашего THOMAS GENIUS S1 AQUAFILTER.

Для обеспечения безопасности прибора все ремонтные работы, особенно токопроводящих частей, должны проводиться только специалистами-электриками.

В случае неполадок Вам следует обратиться в Ваш специализированный магазин или непосредственно в службу сервиса.

Что делать, если ...

В случае если Ваш THOMAS GENIUS S1 AQUAFILTER вдруг неожиданно перестанет удовлетворительно функционировать, то прежде чем обращаться к службе сервиса, проверьте сначала по следующей таблице, не вызвана ли неполадка причиной, которую Вы можете устранить сами.

Обнаруженные неполадки / сбои

– Причина / Устранение

Общее (все функции)

- Прибор не начинает работать
 - В порядке ли сетевой шнур, вилка и розетка? → Перед проверкой выдернуть вилку из розетки, если необходим ремонт, то он должен выполняться только имеющими на то разрешение специалистами
 - Включен ли прибор? → проверить

Уборка пыли

- При всасывании выступает пыль
 - Установлена ли система АКВА-фильтра согласно руководству по эксплуатации?
 - Достаточно ли воды в резервуаре для грязной воды и полностью ли находится в воде всасывающий фильтр? → проверить
 - Не забит ли грязью всасывающий фильтр или не засорились ли сопла во всасывающем патрубке? → разобрать и очистить или промыть водой
- Сила всасывания постепенно уменьшается
 - Не засорился ли фильтр HEPA? → Очистка фильтра HEPA
 - Не засорена ли насадка, всасывающая трубка или всасывающий шланг крупными частицами грязи? → Растяжение шланга во время работы ослабляет засор, устранить засор
- Недостаточная сила всасывания
 - Не засорилось ли сопло для впрыскивания воды во всасывающем патрубке? → разобрать и очистить или промыть водой.
 - Не засорился ли фильтр HEPA? → Очистка фильтра HEPA
 - Не засорена ли насадка, всасывающая трубка или всасывающий шланг крупными частицами грязи? → Растяжение шланга во время работы ослабляет засор, устранить засор
 - Правильно ли закрыта крышка корпуса? → проверить
 - Не установлено ли электронное регулирование мощности всасывания на MIN? → Установить мощность всасывания на MAX (индикатор светится оранжевым светом)
 - Не открыт ли регулятор силы всасывания на рукоятке? → Закрыть регулятор на рукоятке
- Большое количество капель воды на внутренней стороне крышки корпуса
 - В системе АКВА-фильтра вероятно накопилось слишком много пыли → Очистить систему АКВА-фильтра, сменить воду

Сбор жидкостей

- Сила всасывания внезапно уменьшается
 - Не заполнен ли резервуар для грязной воды (поплавок сработал)? → опорожнить
 - Не стоит ли прибор наклонно (поплавок сработал)? → Поставить прибор на ровную поверхность, выключить и снова включить прибор.
- Из отверстий прибора для выхода воздуха выступает вода
 - Не засорен ли поплавок в резервуаре для грязной воды и не застыл ли он, т. е. не может срабатывать, если резервуар заполнен? → Очистить поплавок и шарнир.
 - Установлен ли резервуар для грязной воды со вставкой для защиты от перелива, мокрым фильтром и фильтром для защиты мотора? → Немедленно выключить и высушить прибор, установить отсутствующие части
- Во всасывающей камере образуется необычно большая лужа (несколько капель - это вполне нормально)
 - Сильное загрязнение уплотнений и уплотнительных поверхностей? → очистить
 - Не забыт ли мокрый фильтр или вставка для защиты от перелива? → проверить
- Слишком большая остаточная влажность, жидкость плохо всасывается
 - Не установлена ли электронная регулировка мощности всасывания на MIN? → Установить мощность всасывания на MAX (индикатор светится оранжевым светом)
 - Не открыт ли механический регулятор силы всасывания на рукоятке? → Закрыть регулятор на рукоятке