

14" ТЕЛЕВИЗОР ЦВЕТНОГО ИЗОБРАЖЕНИЯ

РУКОВОДСТВО ПОЛЬЗОВАТЕЛЯ

Модель 14U15

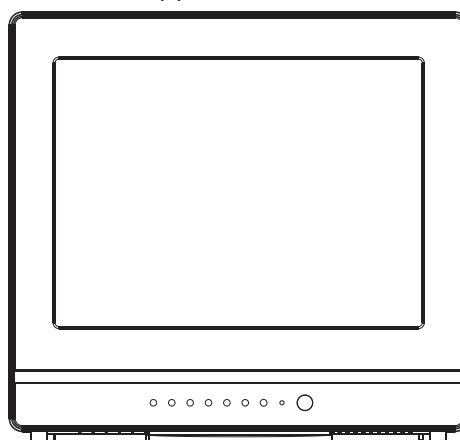

Содержание

Важная информация.....	2
Технические характеристики.....	4
Назначение кнопок пульта дистанционного управления.....	5
Ораны управления телевизором, положение входных и выходных разъёмов.....	7
Установка элементов питания пульта дистанционного управления.....	8
Включение телевизора.....	9
Подключение внешних устройств	10
Система пользовательских меню телевизора.....	15
Перед тем как обратиться в сервисный центр.....	16

Важная информация



WARNING
RISK OF ELECTRIC SHOCK
DO NOT OPEN



Предупреждение:

Значок молнии в равностороннем треугольнике предназначен для предупреждения пользователя о наличии внутри устройства опасного неизолированного напряжения, которое может иметь величину, способную привести к поражению человека электрическим током. Восклицательный знак в равностороннем треугольнике предназначен для предупреждения пользователя о наличии важных инструкций по эксплуатации и обслуживанию устройства в Руководстве по эксплуатации, которое прилагается к устройству.

Предупреждение:

Для предотвращения возгорания или поражения электрическим током не подвержайте данное устройство воздействию дождя или влажности. Грубое обращение или удары твердыми предметами по поверхности экрана и корпуса могут привести к появлению царапин на поверхности или необратимому повреждению изделия.

Осторожно:

Телевизор тщательно настроен и проверен на заводе-изготовителе и не требует никаких дополнительных регулировок. Не пытайтесь модернизировать данное устройство каким-либо образом. Несанкционированная модернизация данного устройства может привести к невозможности его дальнейшей эксплуатации.

Во время грозы или прекращения подачи электроэнергии, пожалуйста, отключите вилку кабеля питания от электрической розетки и штекер антенны от гнезда на корпусе телевизора. Следите за тем, чтобы никто не наступал на кабель питания и на него не ставились какие-либо тяжелые предметы. Никогда не устанавливайте телевизор там, где может быть поврежден кабель электропитания.

Антенна

Подключите кабель антенны к разъему ANT IN на задней панели телевизора. Для более качественного приема лучше использовать коллективную антенну (сигналы кабельного телевидения).

Размещение

Размещайте телевизор таким образом, чтобы на его экран не попадал яркий свет или солнечные лучи. Телевизор не должен подвергаться сильной вибрации или нагреванию, а также воздействию влаги или пыли. Кроме того, при размещении телевизора следует учитывать необходимость свободной циркуляции воздуха вокруг его корпуса (рекомендуемое расстояние между стенками корпуса телевизора и рядом стоящими предметами должно составлять НЕ МЕНЕЕ 10 см). Никогда не закрывайте вентиляционные отверстия, которые находятся на задней панели телевизора.

Данный телевизор может быть установлен на стол или любую другую устойчивую плоскую поверхность.

Важная информация

⚠ Данное изделие предназначено для эксплуатации только в сетях переменного напряжения $100 \approx 240$ вольт частотой 50/60 Гц переменного тока без применения дополнительных стабилизаторов и выпрямителей.

Не устанавливайте данное изделие на сетевой шнур питания.

Пользуйтесь только штатными розетками питающей сети.

Не используйте данное изделие, если в процессе эксплуатации произошло повреждение изоляции шнура питания.

Не допускайте попадание воды и других жидкостей внутрь изделия.

Не устанавливайте изделие в местах возможного попадания капель от дождя, тумана и других атмосферных осадков.

Для чистки изделия от пыли используйте специальные жидкости и салфетки, которые можно приобрести в специализированных магазинах.

При установке изделия обеспечьте свободную циркуляцию воздуха через вентиляционные отверстия в задней части корпуса, не накрывайте изделие во время его работы салфетками, различными тканями, плёночными пакетами и т.д.

Допускается при длительном хранении (например Вы уезжаете в отпуск) отключив телевизор от сети питающего напряжения и антенны, закрыть его упаковочным мешком для предотвращения попадания пыли и т.д.

Если Вы длительное время не пользуетесь изделием, отключите его от сети питающего напряжения (отключить вилку сетевого шнура от розетки сети питающего напряжения).

⚠ Во время грозы необходимо отключить от телевизора антенну (также рекомендуется отключить телевизор и от сети питающего напряжения, во избежание повреждения телевизора по цепи питания грозовым разрядом).

⚠ Подключение ВСЕХ ПЕРЕФЕРИЙНЫХ И ВНЕШНИХ УСТРОЙСТВ ПРОИЗВОДИТСЯ ТОЛЬКО ПРИ ОТКЛЮЧЕННЫХ ОТ СЕТИ ПИТАНИЯ ВНЕШНИХ И ПЕРЕФЕРИЙНЫХ УСТРОЙСТВАХ ВО ИЗБЕЖАНИЕ ВЫХОДА ИЗ СТРОЯ ИЗДЕЛИЙ.

Если телевизор после приобретения находился при температуре ниже +10 градусов Цельсия **ОБЯЗАТЕЛЬНО ВЫДЕРЖАТЬ ИЗДЕЛИЕ ПРИ КОМНАТНОЙ ТЕМПЕРАТУРЕ НЕ МЕНЕЕ 3-х часов** перед включением, во избежание образования конденсата внутри изделия.

Технические характеристики

Система звука	BG/DK/I(опция)
Система цвета	PAL/SECAM/NTSC воспроизведение (опция)
Кинескоп	37cm (14") диагональ
Внешняя антенна	75 Ohm коаксиальный кабель
Подключение внешних устройств	Scart(опция)
Акустическая система	1 динамик МОНО: 2W x 2 (5W x 2 опционально)
Электрические параметры	АС 100-240V 50/60Hz, 60Вт
Габариты	350(Ш) x 289(Г) x 328(В) мм
Вес, нетто	8.3 кг.
ДИСТАНЦИОННОЕ УПРАВЛЕНИЕ	
Система передачи	Инфракрасная
Питание	DC 3V (1.5 x 2)
Габариты	28(Ш) x 155(Д) x 45(Г) мм
Вес, нетто	83 г.

Компания-изготовитель надеется, что вышеперечисленные советы и рекомендации позволят Вам обеспечить длительную, комфортную и безопасную эксплуатацию данного изделия. Сохраняйте пожалуйста данное руководство до окончания периода эксплуатации изделия.

Компания-изготовитель может вносить изменения, не ухудшающие технические характеристики в изделие без предварительного уведомления пользователя.

Назначение кнопок пульта дистанционного управления

- 1 Кнопка включения/выключения дежурного режима
- 2 Кнопка включения/выключения звукового сопровождения
- 3 Кнопки прямого выбора программ, для прямого выбора одноразрядной программы используется кнопки с 0 до 9, для включения двух разрядности номера программы (например 29) нужно включить режим -- кнопкой -/--, затем кнопками прямого выбора программ последовательно нажать 2,9; для включения трёх разрядных номеров программ (например 123) нужно включить режим --- кнопкой -/--, затем кнопками прямого выбора программ последовательно нажать 1,2,3
- 4 Кнопка AV/TV переключает источник сигнала при последовательно нажатии на неё в следующем порядке: AV/TV, также в этих режимах возможно пользование кнопками PROG+/PROG-, VOL+/VOL-
- 5 Кнопка MENU вызывает меню настройки, более подробную информацию смотрите на стр. 15.
- 6 Кнопка PROG+ предназначена для переключения программ вперёд
- 7 Кнопки PROG- предназначена для последовательного переключения программ назад
- 8 Кнопки VOL+ увеличивает громкость звукового сопровождения
- 9 VOL- или уменьшают громкость звукового сопровождения

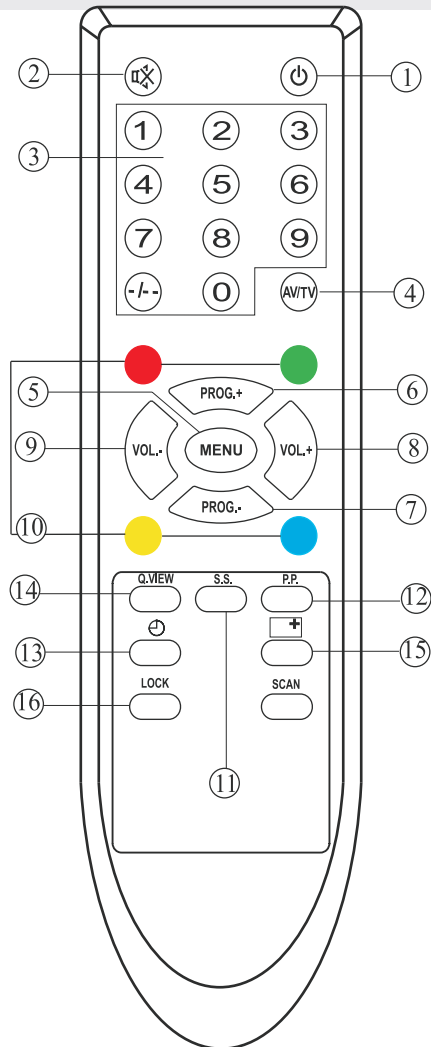

Назначение кнопок пульта дистанционного управления

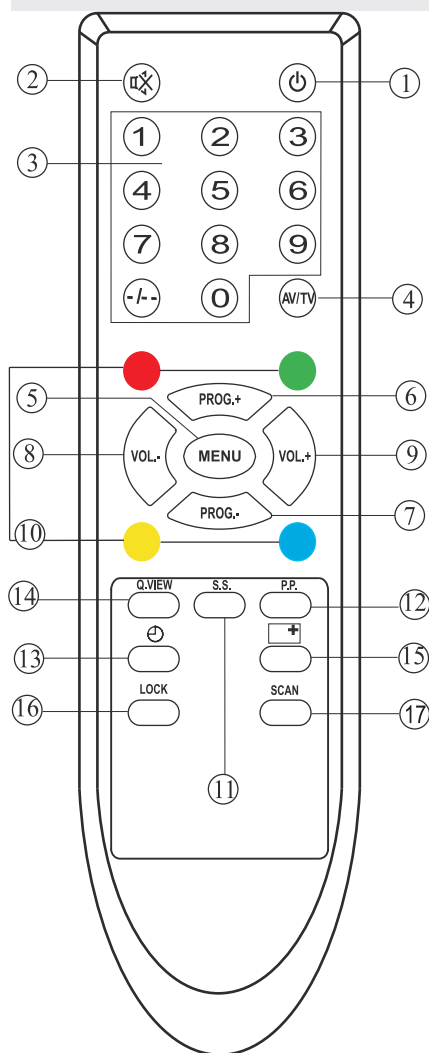

- 10 НОТ KEY «горячие» кнопки при просмотре телетекста предназначены для быстрой навигации по страницам, в остальных режимах кнопки могут иметь другое назначение
- 11 Кнопка S.S. последовательно переключает системы звука: В/Г, D/К, М
- 12 Кнопка P.P. последовательно переключает режимы изображения «Пользовательский»/ «Стандартный»/ «Мягкий»/ «Яркий»
- 13 Кнопка ТАЙМЕР устанавливает время таймера для выключения телевизора. Последовательное нажатие будет вызывать следующее время до выключения: 30 мин, 60 мин, 90 мин, 120 мин.
- 14 Q.VIEW кнопка переключения между двумя последними программами
- 15 При нажатии на кнопку  на экране телевизора будет отображена информация о номере программ, системе звука, системе цвета
- 16 Кнопка LOCK блокирует возможность управления телевизором с помощью кнопок управления на панели телевизора, повторное нажатие приведёт к разблокировке клавиш управления.
- 17 Кнопка SCAN позволяет пролистывать ранее настроенные и сохранённые каналы в памяти телевизора автоматически.

Органы управления телевизором, положение входных и выходных разъемов

1. Сетевой выключатель
2. Индикатор сети
3. Сенсор управления
4. Динамики
5. Клавиши переключения программ
6. Клавиши регулировки громкости
7. Клавиша вызова МЕНЮ
8. Клавиша вызова режима TV/AV
9. Разъём Scart
10. Сетевой шнур
11. Гнездо подключения вн. антенны (75Ом)

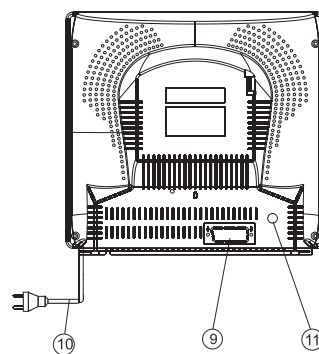
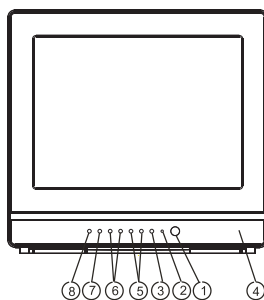

Установка элементов питания пульта дистанционного управления

Установка ТВ, элементов питания в ПДУ

Откройте крышку батарейного отсека, нажав и сдвинув защелку.

Установите батарейки в пульт ДУ.

Установите две батарейки 1.5V (AAA), соблюдая полярность (+ или -) в соответствии с маркировкой на батарейках и внутри отсека.

Установите на место крышку (фиксатор крышки должен защелкнуться).

Примечания

При утилизации батареек не наносите ущерба окружающей среде. В некоторых регионах существуют правила утилизации батареек. Проконсультируйтесь на эту тему у местных органов власти.

Не устанавливайте вместе батарейки разных типов, а также старые и новые батарейки.

Обращайтесь с пультом дистанционного управления осторожно. Не бросайте его, не наступайте на него и не проливайте на него никакие жидкости.

Не оставляйте пульт дистанционного управления рядом с источниками тепла и под прямыми солнечными лучами, а также в помещениях с повышенной влажностью.

Удалите батарейки из пульта ДУ, если вы не собираетесь использовать его в течение длительного времени.

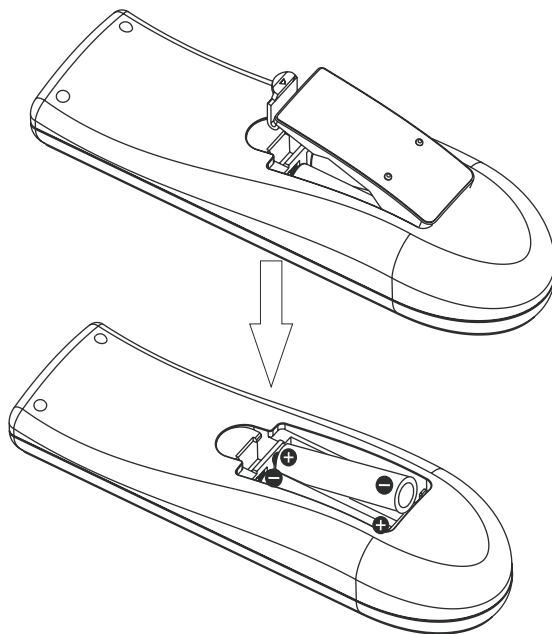

Включение телевизора

Первое включение телевизора.

Установите телевизор с учётом ранее изложенных рекомендаций. Подключите в соответствии со схемой внешнюю антенну (кабель кабельного телевидения).

Подключите сетевой шнур в разъём питания на задней панели телевизора (в случае поставки отдельного шнура питания).

Включите вилку шнура питания в розетку сети питания.

На передней панели телевизора нажмите кнопку сетевого выключателя, засветится индикатор питания красного цвета – телевизор находится в дежурном режиме.

Для включения телевизора нажмите любую из перечисленных кнопок: кнопки переключения программ на панели телевизора, кнопки прямого включения номера программы ПДУ, кнопки переключения программ вперёд или назад ПДУ – через несколько секунд появится изображение.

Для выключения телевизора нажмите кнопку включения дежурного режима телевизора на ПДУ и телевизор перейдёт в дежурный режим, при этом телевизор останется подключенным к сети питания. Для полного отключения телевизора отключите штепсельную вилку шнура питания телевизора от сети питания (розетки).

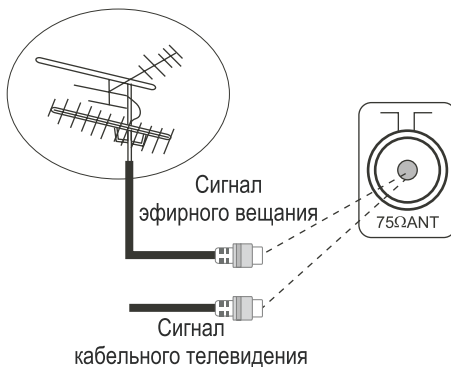

Подключите разъём внешней антенны (кабельного телевидения) в соответствии с выше приведённой схемой.

Также источником сигналов могут служить ресивер спутникового телевидения, DVD – системы, видеомагнитофоны, видеокамеры, игровые приставки, цифровые фотокамеры.

Подключение внешних устройств

Подключение внешних устройств в зависимости от варианта конструктивного исполнения, приобретённого Вами изделия возможны следующие варианты подключения внешних устройств

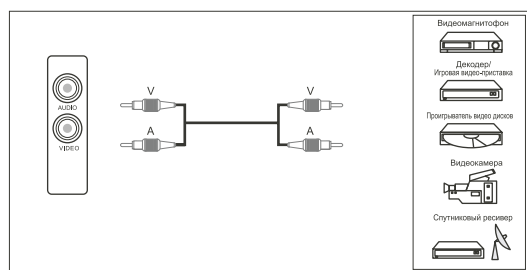
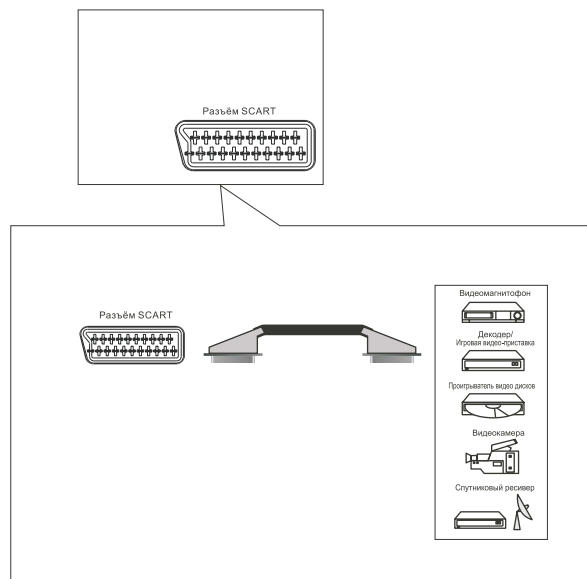

Примечание: V - видео, A - аудио разъёмы.

Система пользовательских меню телевизора

В данной модели телевизора система пользовательского меню имеет ниже представленную структуру.

** В случае, когда телевизор находится в режиме Video структура меню идентична, за исключением отсутствия меню Install*

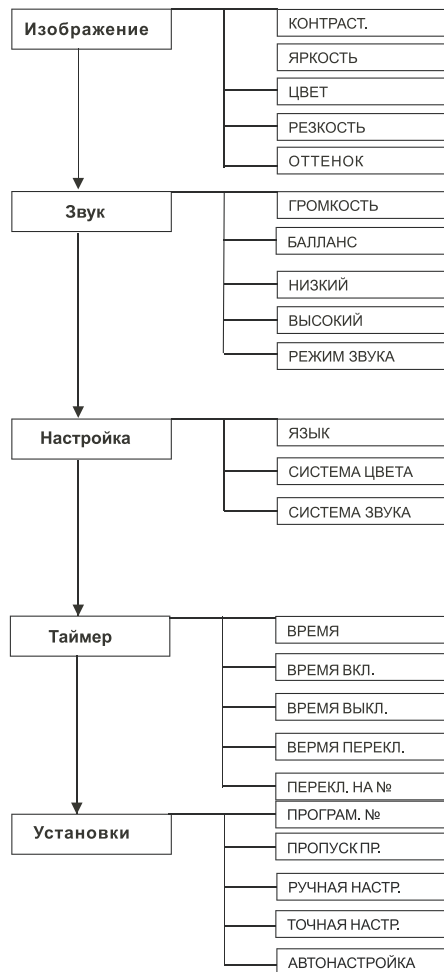

Примечание: в связи с постоянным совершенствованием изделий некоторые пункты системы пользовательского меню могут иметь отличающиеся названия, от указанных выше.

Система пользовательских меню телевизора



PICTURE	
CONTRAST	55
COLOUR	55
BRIGHTNESS	55
SHARPNESS	50
TINT	00

МЕНЮ НАСТРОЕК ИЗОБРАЖЕНИЯ

ИЗОБРАЖЕНИЕ

В этом меню настраиваются параметры:

CONTRAST (контрастность)
COLOUR (цвет)
BRIGHTNESS (яркость)
SHARPNESS (резкость)
TINT (оттенок).

Доступ к параметрам - кнопки **PROG+/-**.

Контрастность – Contrast ажимайте кнопки **VOL+/-** для увеличения/уменьшения контрастности изображения (глубина регулировки 00... 63).

Цвет – Colour нажимайте кнопки **VOL+/-** для увеличения/уменьшения цветовой насыщенности (глубина регулировки 00...63).

Яркость – Brightness нажимайте кнопки **VOL+/-**, чтобы сделать картинку ярче или темнее (глубина регулировки 00...63).

Резкость – Sharpness нажимайте кнопки **VOL+/-** для изменения четкости изображения (глубина регулировки 00...63).

Оттенок - Tint изменяет оттенок изображения, меняя соотношение красного и зелёного цветов изображения, нажимайте кнопки **VOL+/-** для выбора наиболее комфортного для просмотра изображения, доступно только при просмотре программ транслируемых в системе NTSC (глубина регулировки ± 31).

МЕНЮ НАСТРОЕК ЗВУКА

Система обработки звука разработана таким образом, чтобы максимально улучшить восприятие звука.



SOUND	
VOLUME	51
BALANCE	00
BASS	00
TREBLE	00
SOUND MODE	STANDARD

МЕНЮ НАСТРОЕК ЗВУКА

ЗВУК

В этом меню настраиваются параметры звука:

VOLUME (Громкость)
BALANCE (Стереобаланс)
BASS (Низкие частоты)
TREBLE (Высокие частоты)
SOUND MODE (Режим звука)

Доступ к параметрам - кнопки **PROG+/-**.

Доступ к параметрам меню - кнопки **PROG+/-**.

Volume (Громкость) нажимайте кнопки **VOL+/-** для регулировки громкости (глубина регулировки 00... 63).

Treble (Высокие частоты) нажимайте кнопки **VOL+/-** для изменения уровня высоких частот звукового сопровождения (глубина регулировки 00... 63).

Bass (Низкие частоты) нажимайте кнопки **VOL+/-** для изменения уровня низких частот звукового сопровождения (глубина регулировки 00... 63).

Balance (Стереобаланс) нажимайте кнопки **VOL+/-** для изменения соотношения громкости левого и правого динамиков (глубина регулировки ± 31).

Sound Mode (Режим звука) выбирается кнопками **VOL+/-**, доступны следующие варианты: СТАНДАРТНЫЙ, МУЗЫКА, ТЕАТР, ПОЛЬЗОВАТЕЛЬСКИЙ.

Система пользовательских меню телевизора

МЕНЮ НАСТРОЙКИ

В этом меню Вы можете выбрать язык пользовательского меню, настроить систему цвета и звука.

Menu Language – выбор языка меню

Colour sys - выбор системы цветности изображения

Sound sys - выбор системы звукового сопровождения

Доступ к функциям - кнопки PROG+/-, активация функций
- кнопки VOL+/-.

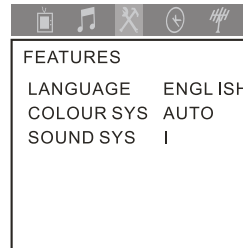

Menu Language – выбор языка меню, используя кнопки VOL+/VOL- выберите язык Russian

Colour sys - система цвета выберите нужный стандарт передачи цвета (доступные системы - PAL, SECAM, NTSC 4.43, NTSC или "AUTO" (в режиме AUTO телевизор сам определяет стандарт передачи цвета).

Sound sys - система звука выберите нужный стандарт передачи звука (доступные системы - 6.0-I, 6.5-D/K, 4.5-M, 5.5M-B/G).

Важная информация: системы передачи звука в соответствии с существующими стандартами соответствуют определенным системам передачи цвета: PAL - BG/DK/I, SECAM - BG/DK, NTSC M-M

Система пользовательских меню телевизора

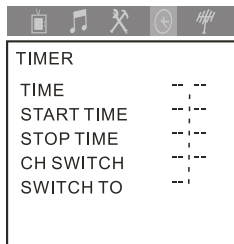

TIMER	
TIME	-- --
START TIME	--:--
STOP TIME	--:--
CH SWITCH	--:--
SWITCH TO	--

МЕНЮ ТАЙМЕР

В этом меню Вы можете установить текущее время, время автоматического включения телевизора, время автоматического выключения телевизора, время переключения на указанную программу, номер программы которую нужно включить в режиме автоматического включения.

Time – установка текущего времени

Start time - установка времени автоматического включения

Stop time - установка времени автоматического выключения

Ch switch - установка времени автоматического переключения

Switch to - номер включаемой (переключаемой) программы.

МЕНЮ ТАЙМЕР

Time – установка текущего времени кнопки, кнопка “VOL+” - установка значения часов, кнопка “VOL-”-установка значения минут.

Start time - установка времени автоматического включения установленной программы, кнопка “VOL+” - установка значения часов, кнопка “VOL-”-установка значения минут.

Stop time - установка времени автоматического выключения установленной программы, кнопка “VOL+” - установка значения часов, кнопка “VOL-”-установка значения минут.

Ch switch - установка времени автоматического переключения на установленную программу, кнопка “VOL+” - установка значения часов, кнопка “VOL-”-установка значения минут.

Switch to - номер включаемой (переключаемой) программы, выбор программы кнопками VOL+/-.

Важная информация: установки таймера будут действовать только если светиться индикатор включения на передней панели телевизора (вилка шнура питания включена в розетку сети питания, нажата кнопка включения питания - телевизор находится в дежурном режиме или в режиме просмотра телепередач)

Система пользовательских меню телевизора

МЕНЮ НАСТРОЙКИ ТЕЛЕВИЗИОННЫХ ПРОГРАММ

В этом меню Вы можете настроить программы как вручную, так и в режиме автопоиска, точной настройки на принимаемую программу, пропуска программ.

Доступ к функциям - кнопки PROG+/-, активация функций - кнопки VOL+/-.

Prog №. (Програм. №) - установка номера программы для внесения в память.

Skip (Пропуск пр.) пропуск каналов во время автонастройки.

Manual store (Ручная настр.) - опция ручной настройки на транслируемые телевизионные программы эфирного и кабельного вещания.

Fine tune (Точная настр.)- опция точной настройки на принимаемую программу.

Auto store (Автонастройка)-опция автоматической настройки на транслируемые телевизионные программы эфирного и кабельного вещания.

Prog №. (Програм. №) - установка номера программы для внесения в память, устанавливается кнопками VOL+/-.

Skip (Пропуск пр.) пропуск каналов во время автонастройки, действует только после настройки и сохранения программ имеет два значений ON - программ будет пропущена, OFF- программа будет пропущена при пролистывании назад/вперёд активируется кнопками VOL+/-.

Manual store (Ручная настр.) - опция ручной настройки на транслируемые телевизионные программы эфирного и кабельного вещания, активируется "VOL+" - поиск вперёд, "VOL-" активируется поиск назад. При ручной настройке, настроившись на телевизионную программу поиск остановиться, для продолжения нужно повторно нажать на кнопкуVOL+/- для продолжения поиска назад или вперёд.

Fine tune (Точная настр.)- опция точной настройки на принимаемую программу, активируется кнопками VOL+/-.

Auto store (Автонастройка)-опция автоматической настройки на транслируемые телевизионные программы эфирного и кабельного вещания, активируется кнопками VOL+/-.

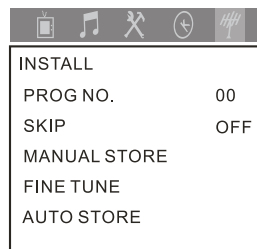

INSTALL	
PROG NO.	00
SKIP	OFF
MANUAL STORE	
FINE TUNE	
AUTO STORE	

После настройки телевизора и занесения в память всех настроенных программ Вы сможете их просматривать используя кнопки прямого выбора программ и пролистывать их вперёд и назад с помощью кнопок PROG+/-.

Для точной настройки на принимаемый канал используйте функцию меню Fine Tune

Перед тем как обратиться в сервисный центр

- Перед обращением в сервис-центр попробуйте с помощью данной таблицы самостоятельно решить возникшую проблему.

Следующие явления не являются неисправностями

Потрескивания в корпусе	• Данный феномен является реакцией на изменение температуры и на качество изображения и звука не влияет.
Неравномерная цветопередача по экрану	• Если установлена слишком высокая яркость, то, в зависимости от типа передаваемого изображения, может наблюдаться его неравномерная цветопередача по поверхности экрана. Равномерной цветопередачи можно добиться путем снижения контрастности.

Симптомы

Симптомы	Вероятная причина	Возможно, причина неполадок на станции.	Проверьте подключение антенны на задней панели телевизора.	Проверьте, не повреждена ли антенная кабель.	Если антенна комнатная, подстройте ее.	Возможно помехи от других телевизоров, компьютеров, игровых приставок, радиостанций.	Проверьте, правильно ли выбраны система цветности и звук.	Проверьте, включен ли телевизор.	Проверьте или замените батарейки в пульте дистанционного управления.
Нет изображения и звука	●	●	●	●	●		●	●	
Изображение нормальное, звук плохой	●	●	●	●	●		●		
Звук нормальный, изображение плохое	●	●	●	●	●	●	●		
Нечеткое изображение	●	●	●	●	●		●		
Смазанное изображение	●	●	●	●	●		●		
Двойное изображение	●	●	●	●	●		●		
Линии на изображении	●	●	●	●	●		●		
Искаженное изображение	●	●	●	●	●		●		
Слабый прием на некоторых каналах	●	●	●	●	●		●		
Горизонтальные линии	●	●	●	●	●		●		
Изображение "уплывает" вверх	●	●	●	●	●		●		
Плохой цвет	●	●	●	●	●	●	●		
Отсутствие цвета	●	●	●	●	●	●	●		
Сбой в работе пульта дистанционного управления									●
Не работает пульт дистанционного управления									●
Изображение функций контроля вышло за рамки экрана							●		