

# Содержание

<b>Меры предосторожности</b>	<b>2</b>	<b>Меню DVD</b>	<b>11</b>
<b>Запуск</b>	<b>3</b>	<b>Пульт дистанционного управления DVD-плеера</b>	<b>12</b>
<b>Первоначальная установка</b>	<b>4</b>	<b>Воспроизведение</b>	<b>13</b>
<i>Язык - Страна - Автоматическая установка</i>		<i>Обычное воспроизведение, типы дисков, ЛУПА</i>	
<b>Организация каналов</b>	<b>4</b>	<b>Режимы воспроизведения</b>	<b>14</b>
<i>Установка - Присвоение названия - Удаление каналов</i>		<b>Отображение</b>	<b>15</b>
<b>Дополнение установки</b>	<b>5</b>	<b>Звук</b>	<b>15</b>
<i>Ручная и дальнейшая установка</i>		<b>Предпочтительные языки</b>	<b>16</b>
<i>Персональные установки и настройки</i>		<b>Запирание</b>	<b>17</b>
<b>Пульт дистанционного управления ТВ</b>	<b>6</b>	<b>Меню инфо</b>	<b>18</b>
<b>Повседневное пользование</b>	<b>7</b>	<i>Прямой доступ, повторное воспроизведение</i>	
<i>Выбор и просмотр каналов</i>		<i>Метки, Аудио, Субтитры, Углы камеры</i>	
<i>Выбор подключенных устройств (AV)</i>		<i>Режим воспроизведения, Introsan, Аудиоканал</i>	<b>19</b>
<i>Регулировка громкости и выключение звука</i>		<b>Пульт дистанционного управления: другая аппаратура</b>	<b>20</b>
<i>Экранные режимы - Вывод информации на экран</i>		<b>Подключения</b>	<b>21</b>
<i>Блокировка ТВ/DVD</i>		<b>Главные меню ТВ</b>	<b>22</b>
<i>Выключение ТВ/DVD - Список каналов - Время</i>		<b>Главные меню DVD</b>	<b>23</b>
<b>Звук Stereo/HiSam/Долби Виртуал</b>	<b>8</b>		
<b>Телетекст</b>	<b>9</b>		
<b>Указатель программ (указатель программ)</b>	<b>10</b>		

**Данное руководство предназначено для нескольких моделей аппаратов.** Некоторые функции и установки могут отсутствовать у приобретенной вами модели. Обратитесь к отдельной таблице, чтобы ознакомиться с основными функциями вашей модели.

Оptionные функции указаны на следующей пиктограмме:



Технические характеристики вашего аппарата указаны на заводской табличке, расположенной на задней стенке телевизора, а также на обложке руководства по эксплуатации.

# Меры предосторожности

## • Безопасность

Удостовериться, что сетевое напряжение в вашем доме соответствует напряжению, указанному на заводской этикетке, находящейся на задней панели аппарата.

Во избежание повреждения компонентов аппарата из-за перегрева необходимо соблюдать следующее. **Максимальная температура** в помещении, где находится аппарат, не должна превышать **35°C**. Не загораживайте вентиляционные отверстия, расположенные на задней или боковой поверхностях аппарата. Устанавливая телевизор, следите за тем, чтобы вокруг него было достаточно пространства для вентиляции.

В помещении, в котором находится аппарат, **относительная влажность** воздуха не должна превышать **85%**. Если вы смотрите аппарат на открытом воздухе, следите за тем, чтобы на него не **попадала влага** (дождь, брызги и т.д.). Если вы внесли аппарат из холодного помещения в более теплое, это может вызвать образование **конденсата** на его экране (и на некоторых деталях внутри аппарата). Прежде чем включить аппарат в сеть, дождитесь, пока конденсат с экрана не испарится сам.

Если вы собираетесь на **продолжительное время** уйти из дома, выключите аппарат с помощью выключателя питания. Но даже в этом случае некоторые его детали остаются под **напряжением**. Для полного отключения аппарата от электросети выньте вилку шнура питания из розетки. Выключатель расположен либо на передней панели телевизора, либо сбоку, в зависимости от модели аппарата.

Во время **грозы**, чтобы избежать электрических или электромагнитных перегрузок, которые могут вызвать повреждение аппарата, рекомендуется отключить его от сети и вынуть антенный штекер из антенного гнезда аппарата. Поэтому советуем установить аппарат так, чтобы можно было легко и быстро вынуть вилку шнура питания из **розетки** и вынуть **антенный штекер**.

При появлении во время работы аппарата **дыма** или неприятного **запаха немедленно** выключите его из сети. Ни в коем случае не разбирайте аппарат самостоятельно во избежание **поражения электрическим током**.

Экранировка аппарата является достаточной для предотвращения **рентгеновского излучения**. Ремонт аппарата, выполненный **лицом, не имеющим достаточной квалификации**, изменение величины высокого напряжения или замена кинескопа на кинескоп другой модели, характеристики которого не соответствуют техническим условиям изготовителя, могут привести к значительному увеличению рентгеновского излучения аппарата с такого рода модификациями не будет соответствовать техническим условиям изготовителя и не может эксплуатироваться.

Ни в коем случае не открывать аппарат или какой-либо из его отсеков, так как это сопряжено с опасностью для пользователя и возможностью повреждения хрупких компонентов аппарата. При этом существует опасность поражения электрическим током и воздействия лазерного луча. Не следует заглядывать внутрь аппарата через щель загрузочного лотка или через какое-либо другое отверстие.

*THOMSON multimedia не несет никакой ответственности в случае несоблюдения вышеприведенных правил при эксплуатации этого аппарата.*

## • Очистка

Экран следует протирать средством для очистки стекол, а другие части аппарата – мягкой тканью, смоченной нейтральным моющим средством. Регулярно очищайте от пыли вентиляционные отверстия, расположенные на задней или боковой поверхностях аппарата. Применение растворителей, абразивных средств или средств, содержащих спирт, может привести к повреждению аппарата.

В случае попадания внутрь аппарата какого-либо предмета или жидкости необходимо немедленно отключить его от сети и выполнить проверку с привлечением уполномоченного специалиста.

## • Размагничивание

Появление **цветных пятен** на экране аппарата, как правило, бывает вызвано воздействием магнитного поля Земли. Для того чтобы избавиться от этих пятен, выключите аппарат при помощи выключателя питания и через несколько секунд снова включите.

## • При использовании дисков

### Необходимо всегда...

- обращаться с дисками осторожно. Держать их следует за отверстие или за внешнюю кромку,

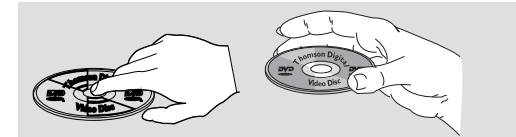

- устанавливать диск этикеткой вверх (для односторонних дисков),
- устанавливать диски в лоток надлежащим образом,
- использовать для очистки дисков, если требуется, мягкую ткань, протирая от центра к краю,
- помещать диски в их футляры и хранить в вертикальном положении.

### Ни в коем случае ...

- не закрывать отделение для диска, если в нем находятся два диска или если диск установлен неправильно,
- не осуществлять воспроизведение с дисков, имеющих трещины, сколы, деформированные участки, а также не предпринимать попытки ремонта таких дисков с помощью липкой ленты или клея,
- не осуществлять запись на диск,
- не перемещать плейер во время воспроизведения с диска,
- не царапать диски или хранить их в местах воздействия прямых солнечных лучей, высокой влажности или высокой температуры,
- не пытаться проигрывать на плейере фото CD или диски CD-R,
- не использовать для очистки дисков аэрозоли, бензин, жидкости для снятия статического электричества или какие-либо другие растворители, если поверхность диска загрязнена. Протирать осторожно мягкой увлажненной (только водой) тканью; никогда не протирать диск круговым движением во избежание круговых царапин, которые могут вызвать помехи при воспроизведении.

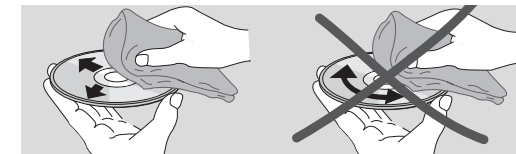

При появлении необычного шума или вибрации после включения воспроизведения с диска необходимо незамедлительно нажать кнопку STOP на пульте дистанционного управления или на аппарате.

# Запуск

На этой странице приводятся инструкции по запуску ТВ/DVD и его пульта дистанционного управления. Выполните их перед тем как приступить к установке каналов, описанной на следующей странице.

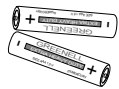

- 1** Установите батарейки в пульт дистанционного управления.

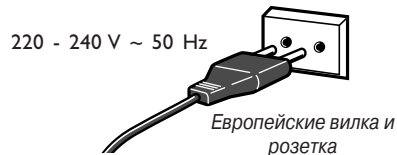

- 2** Подключите ТВ/DVD к электросети.

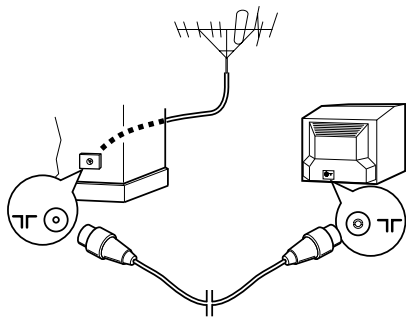

- 3** Подключите внешнюю антенну или антенну кабельного телевидения к гнезду  расположенному на задней стенке ТВ/DVD.

Рекомендуем до окончания настройки ТВ/DVD **не подключать** к нему **других устройств** (видеомагнитофон, декодер и т.д.), чтобы не усложнять процесс установки. Вы сможете это сделать после окончания установки каналов (см. стр. 21).

**Видеомагнитофон NexTVView-Link** (смотрите схему в конце руководства)  
Если вы владеете видеомагнитофоном **NexTVView-Link**, вы должны подключить его к ТВ/DVD (гнездо FM1) посредством кабеля SCART / Перителевидения (21 штыревой контакт, все - кабельные) до приступления к первичной установке, описанной на странице 4.

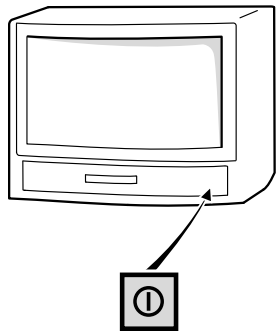

- 4** Включите ТВ/DVD, нажав на кнопку выключателя питания .

При первом включении ТВ/DVD на экране появится меню выбора языка.

- 5** См. стр. 4 для осуществления **первой установки** или стр. 5 для обновления каналов, если ТВ/DVD уже установлен.

Подключение других устройств к разъемам AV (Audio Video) описано на странице 21. Перед тем, как обратиться к этой странице, произведите первую установку (след. стр.), во избежание возможных проблем с выбором этих устройств.

## Дополнительная информация...

### УСТАНОВКА БАТАРЕЙ

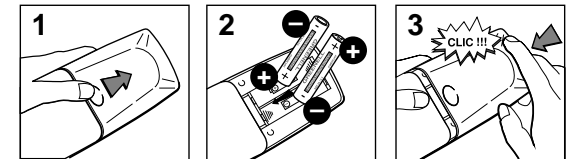

Принимайте во внимание окружающую среду и соблюдайте закон! Прежде, чем выбросить батарейки (или аккумуляторы), осведомитесь у вашего дистрибьютора предназначены ли они для особой рециркуляции и может ли он их рекупировать.

### АНТЕННАЯ ФИШКА: (75 Ом - УКВ / СВЧ / КАБЕЛЬ)

Антенное гнездо, расположенное на задней стенке телевизора, может быть использовано как для подключения внешней антенны, так и для подключения любого другого устройства, снабженного модулятором (видеомагнитофон, спутниковый ресивер и т.д.)

### ВИЛКА ШНУРА ПИТАНИЯ :

Вилка шнура питания позволяет подключать ваш ТВ/DVD к источнику питания. Источником питания должен быть источник переменного тока 220 - 240 V 50 Гц. Не следует подключать ТВ/DVD к источнику постоянного тока. Если вилка отходит от шнура питания, ни в коем случае не включайте ее в розетку, так как это может привести к поражению током.

### СЕТЕВОЙ ШНУР ДЛЯ ВЕЛИКОБРИТАНИИ

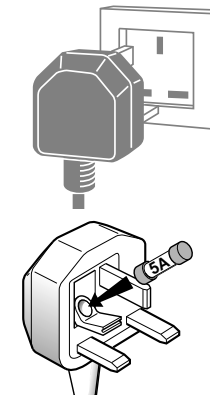

Приборы, предназначенные для Великобритании, поставляются с сетевым шнуром, оснащенный прессованной штепсельной вилкой.

Эта штепсельная вилка содержит элементы безопасности, поэтому мы не рекомендуем ее замену обычной моделью, которую можно найти в продаже. Она оснащена предохранителем, который защищает ваш ТВ/DVD. Если ваш ТВ/DVD не функционирует, возможно, что предохранитель расплавился. В этом случае замените его идентичным предохранителем на 5 А, аттестованным ASTA или BSI (BS 1362).

# Первоначальная установка

При покупке ТВ/DVD-плеера следует осуществить его регулировку для принятия каналов региона пользователя. При первоначальной установке необходимо выполнить регулировки, необходимые для поиска и занесения в память всех принимаемых каналов. Кроме того, при первоначальной установке можно выбрать язык, применяемый для меню телевизора, а также для меню, диалогов и субтитров DVD-плеера. Включить ТВ/DVD посредством переключателя пуск/стоп **⏻**, расположенного на передней панели аппарата, и следовать постепенно этапам 1 - 7, описанным на данной странице.

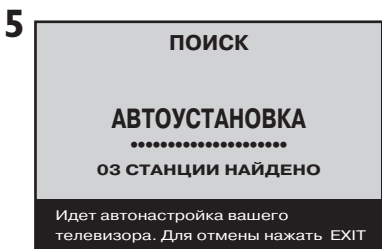
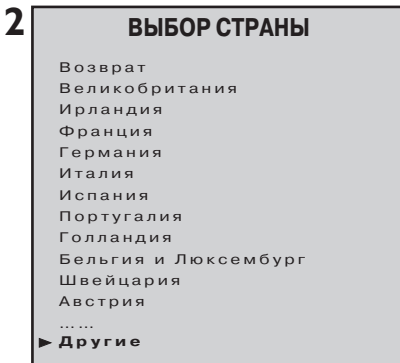
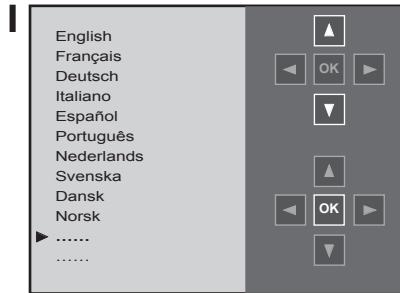

**1** При первом включении ТВ/DVD на экране появится меню выбора языка (1). Если оно не появилось, переведите ТВ/DVD в режим ожидания, нажав на кнопку **⏻** на пульте дистанционного управления. Затем нажмите кнопку **pr**-телевизора и держите её нажатой в течение нескольких секунд, пока не появится меню.

**1** Выберите язык меню при помощи кнопок **⬅** или **➡**.

**2** Подтвердите выбор кнопкой **OK**. Появится список стран.

**3** Выберите страну при помощи кнопок **⬅** или **➡**.

Выберите страну, в которой вы находитесь, либо страну, программы которой вы хотите принимать, если живете на границе.

**4** Подтвердите выбор кнопкой **OK**. На экране появится приветственное сообщение.

**5** Выберите автоматическую установку каналов, нажав кнопку **OK**.

Появится меню, которое будет информировать вас о ходе установки. **Не выходите из этого меню до появления сообщения об окончании установки**, так как, в противном случае, каналы не будут внесены в память аппарата. В зависимости от количества каналов, которые вы можете принимать, установка может занять до 10 минут.

**6** В зависимости от страны, которую вы выбрали во время операции 3, ТВ/DVD классифицирует каналы в определенном порядке. Если вы хотите изменить этот порядок, дать название каналу или изменить его название, **или** удалить дважды внесенный в память канал, нажмите на кнопку **OK** и следуйте указаниям **Организации программ**.

**7** Если вы не хотите менять порядок каналов, выйдите из меню, нажав на кнопку **exit**, и обратитесь к инструкции по повседневному пользованию ТВ/DVD, приведенной на стр. 6.

Язык, выбранный на этапе 1, автоматически отобран для DVD-плеера. Однако возможна его персонализация (язык меню, диалоги или субтитры, отображение на экране, родительский запрет): см. стр. 15 - 17.

## Дополнительная информация...

**Языки и страны:** список языков и стран зависит от модели аппарата.

**Декодер:** если через вход AV1 подключен декодер, необходимо после первой установки вызвать меню **Ручной установки** и выбрать строку **Декодер**. См. стр. 5.

**Недостающий каналы:** поиск каналов осуществляется в зависимости от выбранной вами страны. Для того, чтобы установить не найденные ТВ/DVD каналы, обратитесь к главе **Ручная установка**. Если ваш ТВ/DVD подключен к кабельной сети, в меню выбора страны выберите **Другие** и затем **Авто-обновление**.

**Дальнейшая установка:** войдите в Установочное меню и выберите либо Авто-обновление, либо Автоустановку. Затем следуйте инструкциям внизу экрана.

- Функция Авто-обновление позволяет установить каналы, которые недавно начали свою работу, или дополнить установленные вами каналы, если некоторые каналы отсутствуют или неправильно установлены.
- Автоустановка используется для установки каналов после того, как была произведена первая установка (например, в результате переезда). Эта функция стирает все находившиеся до этого в памяти каналы. Для того, чтобы установить один новый канал, используйте функцию Авто-обновление или Ручную установку.

**Организация программ:** во время Первой установки ТВ/DVD произвел настройку на каналы и присвоил им номер и название в соответствии со страной, которую вы выбрали. Меню **ОРГАНИЗАЦИЯ ПРОГРАММ** позволит вам изменить эти установки. Вы сможете **дать наименование** каналу, название которого не было найдено, **изменить порядок** каналов и **удалить** повторяющиеся или плохо принимаемые каналы. Следуйте инструкциям в нижней части экрана. Идентифицировать канал вам поможет программа телепередач.

- **Организация программ:** выберите строку **Выберите PR**. При помощи кнопок **pr +**, **pr -** или **⬅** **➡** найдите канал, которому вы хотите присвоить первый номер, ориентируясь на пиктограммы каналов. В строке **Выберите PR** появится текущий номер канала. Выберите строку **Сортировка PR**, наберите **01** и нажмите на **⏻**. Данный канал встанет на первое место: каналы поменяются местами. Повторите эти же операции с другими каналами.
- **Удаление программы:** выберите строку **Выберите PR** и просмотрите каналы при помощи кнопок **pr +**, **pr -** или **⬅** **➡**. Когда вы дойдете до канала, который необходимо удалить, выберите **Удалить PR** и нажмите **OK**.
- **Изменение названия:** выберите строку **Новое название** и букву, которую необходимо изменить, при помощи кнопок **⬅** **➡**. Выберите букву из алфавита при помощи кнопок **1** и **2**. Название будет внесено в память после того, как вы перейдете на другую строку или выйдете из меню.

# Дополнительная установка

Операции, описанные на данной странице, могут быть выполнены, если вы заметили, что некоторые каналы не были внесены в память аппарата в ходе первой установки или авто-обновления. Это может произойти при установке каналов на аппарате, подключенном к кабельной сети. Ручная установка каналов требует последовательного указания всех параметров канала.

Войдите в **УСТАНОВОЧНОЕ МЕНЮ** (вызовите меню **ГЛАВНОЕ МЕНЮ** с помощью клавиши **tv menu**, с помощью клавиши  выберите строку **Установка**) и выберите строку **Автоустановка**. Нажмите **ok**. Последовательно установите все параметры канала, который вы хотите внести в память. Следуйте инструкциям в нижней части экрана.



## 1 Стандарт: выберите стандарт вашей страны.

 Количество стандартов зависит от модели вашего ТВ/DVD. **Франция** для Франции и Люксембурга. **DKK\*** для Восточной Европы и Среднего Востока. **И** для Великобритании и Ирландии. **EBPO VG** для Западной Европы

## 2 Прием: выберите режим приема (антенна или кабельная сеть).

Некоторые кабельные сети используют те же частоты, что и эфирные каналы. В этом случае выберите **Антенна** вместо **Кабель**.

## 3 Автопоиск: выберите номер канала или начните поиск нажатием кнопок и .

Ваш ТВ/DVD остановит поиск, как только он найдет первый канал. Если вы хотите внести этот канал в память, выберите **Сохраните на номере ПР:**. В противном случае, продолжайте поиск при помощи кнопок  или .

## 4 Точная настройка: если изображение не очень четкое, попробуйте его подстроить при помощи кнопок или .

## 5 Сохраните на номере ПР: для того, чтобы внести в память подстройку, выберите номер, который вы хотите присвоить этому каналу (напр., 06 для ТВ6). Нажмите **ok**.

## 6 Название: если канал идентифицирован, его название автоматически высветится на экране. Если же этого не произойдет, измените предложенное название или внесите его самостоятельно. Выбирайте буквы, которые необходимо изменить, при помощи кнопок или . Выполните прогонку алфавита с помощью кнопок **1** и **2**. Поменяйте букву посредством кнопки или и начните заново вышеописанный этап 5.



## 7 Декодер: если канал закодирован закодирована и вы хотите подключить к входу AV1 декодер (см. стр. 21), отметьте пустую клетку меню при помощи кнопок или и начните установку с пункта 5.

## 8 Обработка звука: включите ваш декодер. Если звук закодирован или его вообще нет, включите или выключите эту опцию при помощи кнопок или и начните установку с пункта 5.

Выйдете из меню при помощи кнопки **exit**.

## Дополнительная информация...

**Персональные установки:** войдите в **установочное меню**, для чего нажмите и не отпускайте кнопку **tv menu** на пульте дистанционного управления. Выберите **Персональные установки**. Подтвердите кнопкой **ok**. Следуйте инструкциям в нижней части экрана, чтобы выбрать:

-  **Язык меню:** выбрать необходимый язык.
- Язык,** выбранный в разделе для ТВ автоматически отобран для DVD-плеера.
- Страна:** необходимо выбрать страну для правильной работы телетекста на соответствующем языке.
- Авто-громкость:** выберите эту опцию, если вы хотите установить одинаковый уровень громкости на всех каналах.
- Название входа AV1, AV2, AV3:** назовите вход в соответствии с устройством, которое вы к нему подключаете. Выберите буквы, которые вы хотите изменить при помощи кнопок  или . При помощи кнопок **1** или **2** выберите требуемую букву.
- Программа для опорного времени:** выберите строку **Программа для опорного времени** и переключайте каналы при помощи кнопок  или  до тех пор, пока под номером канала не появятся дата и время. Установка времени и даты возможна только с помощью тех каналов, которые транслируют телетекст. После того, как будет установлено время, вы можете его узнать, нажав на кнопку **info**. Вы сможете также использовать функцию Будильник.

Выйдите из меню при помощи кнопки **exit**.

**Персональные настройки:** войдите в **установочное меню**, для чего нажмите и не отпускайте кнопку **tv menu** на пульте дистанционного управления (ПДУ). Выберите **Настройки**. Нажмите **ok**. Следуйте инструкциям в нижней части экрана для выбора следующих опций:

- Постоянный номер ПР:** выберите эту опцию для того, чтобы номер постоянно высвечивался на экране.
- Видеовход AV2:** настройте вход в зависимости от подключенного к нему устройства (входной сигнал формата Video или S-Video).
- Видеовход AV3:** настройте вход в зависимости от подключенного к нему устройства (разъемы расположены на лицевой или боковой панелях ТВ/DVD).
- Управление форматом:** выберите формат изображения на экране.

**Авто:** ТВ/DVD (16/9) автоматически подстраивается к формату передаваемого изображения, если телевизионная станция или подключенное устройство передает управляющий сигнал.

**16/9 или 4/3:** выберите этот формат, если изображение не настраивается автоматически. Формат автоматически перейдет в режим Авто, когда вы переключите канал или выключите ТВ/DVD.

 **Авто-режим:** позволяет активировать (затемненная клеточка) или дезактивировать (незатемненная клеточка) опцию Авто-режим в выборе, предлагаемом кнопками **Zoom** (см. страницу 7).

**Приоритет улавл.** указывает ТВ/DVD ваши приоритеты относительно поиска информации при переключении каналов. Если вы выберете **Текст**, то ТВ/DVD в первую очередь будет искать данные телетекста. Это позволит быстрее выводить на экран страницы телетекста при их вызове. То же относится и к **Указателю Пр.**

Выйдите из меню при помощи кнопки **exit**.

РУЧНАЯ УСТАНОВКА	
Возврат	
Стандарт	EBPO DKK*
Прием	Антенна
Автопоиск	< >
CH--	■■■■■■■■■■
Точная подстройка	
Сохранить на номере ПР:	--
Название	----
Декодер	<input checked="" type="checkbox"/>
Внешний путь звука	<input type="checkbox"/>

# Пульт дистанционного управления ТВ

Пульт дистанционного управления предназначен для управления несколькими аппаратами. На данной странице описаны функции ТВ. Относительно функций DVD-плеера - см. стр. 12. Информация по управлению другими аппаратами - на стр. 20. Кнопки на клавиатуре, расположенной на передней панели ТВ/DVD, имеют те же функции, что и кнопки на пульте дистанционного управления. Кнопка OPEN/CLOSE, наличная только на клавиатуре, предназначена для открытия и закрытия отделения для диска.

## ТВ навигация

**ГЛАВНОЕ МЕНЮ**

Выход  
Указатель пр.  
Звук  
Изображение  
> **Время**  
Настройки  
Установка

 Войти в Главное меню, нажав на кнопку **tv menu**.

**ВРЕМЯ**

Возврат

Таймер на включение <I> 00:00

Текущее время 11:28

Будильник

Время включения 07:07

Номер программы 08 EURO

Ежедневно

 Выберите строку меню.

 Выберите строку меню.

 Подтвердите ваш выбор

 Выберите функцию.

 Выберите функцию.

- Увеличьте или уменьшите цифровое значение или ползунок настройки.

- Включите или выключите функцию, отметив клетку  галочкой или убрав галочку из клетки.



 Вернитесь в предыдущее меню, выбрав **Возврат**, или выйдите из меню, нажав **exit**.

## Меню УСТАНОВОЧНОЕ МЕНЮ



**УСТАНОВОЧНОЕ МЕНЮ**

> **Выход**

Ручная установка  
Авто-обновление  
Автоустановка  
Организация программ  
Персональные установки

При нажатии кнопки **tv menu** на пульте дистанционного управления появляется меню **УСТАНОВОЧНОЕ**. Выбрать строчку Installation нажатием на  или  и подтвердить выбор посредством **ok**. На экране появляется меню **УСТАНОВОЧНОЕ МЕНЮ**.

## Другие кнопки пульта дистанционного управления ТВ-плеера

-  Для установки ТВ/DVD в дежурный режим.
-  Пульт дистанционного управления может управлять другой аппаратурой, например: видеомагнитофонами, Hi-Fi системами или спутниковыми ресиверами. Для управления ТВ/DVD следует установить переключатель в позицию **tv+dvd**. Информация по управлению другими аппаратами находится на странице 20.
-  Для перехода из ТВ режима в режим DVD-плеера или из режима DVD-плеера в ТВ режим.

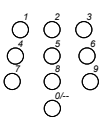

### Телевизионные каналы

-  Переключение телевизионных каналов.
-  Выбор канала путем набора его номера. При включении каналов, номер которых состоит из двух цифр, нажмите сначала 0 (например, для включения канала 12 наберите 012).





### Аудиовизуальные программы

-  Выбрать аппарат, подключенный к разъему SCART или к разъемам RCA AV1, AV2, AV3.

### Звук

-  Настройка уровня громкости. Данная функция активна во всех позициях селектора функций, за исключением позиции hifi.
-  Отключение или включение звука.

### Цветные кнопки

-  Вызов меню установки звука и изображения.
-  Индикация списка телевизионных каналов.
-  Индикация названия канала, времени, вида звукового сопровождения и формата изображения. Сообщение о текущей программе на каналах, передающих Указатель программ.
-  Вызов Указателя программ.
-  Вызов телетекста.  
*Цветные кнопки необходимы также для работы телетекста.*

### ВАЖНО!

Если батареи пульта дистанционного управления изношены, можно пользоваться кнопками на клавиатуре, обладающими теми же функциями, что и кнопки пульта дистанционного управления.

# Повседневное использование

Объяснения на данной странице позволяют выполнить регулировку изображения ТВ/DVD, программирование аппарата в дежурный режим или в режим автоматического останова. Список каналов обеспечивает визуализацию, по страницам, (10 каналов / страница) занесенных в память ТВ/DVD каналов позволяя, таким образом, непосредственный к ним доступ.

Войдите в **главное меню** при помощи кнопки **tv menu** и выберите меню **Звук**, **Изображение** или **Время**. Нажмите **ok**.

## ЗВУК

См. информацию на стр. 8.

## ИЗОБРАЖЕНИЕ

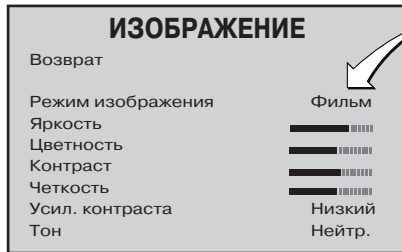

- Меню **Контроль изображения** позволяет оптимизацию качества изображения в соответствии с типом наблюдаемой телепрограммы (Фильм, Студия, Спорт, Стандарт или Персональный).
- **Яркость, Цветность, Контраст и Четкость** позволяют отрегулировать изображение по вашему желанию. Эти настройки будут активизироваться после включения функции **Персональный** (см. ниже)
- **Усиление контраста** позволяет отрегулировать изображение в соответствии с освещенностью помещения (низкое или высокое).
- **Тон** позволяет регулировку баланса цвета (теплый, нейтральный или холодный).

## ВРЕМЯ

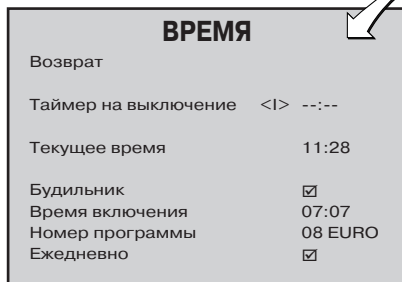

- **Таймер на выключение** позволяет установить время, когда ТВ/DVD перейдет в режим ожидания. Для того, чтобы отменить этот режим, поставьте таймер на ---:--.
- **Текущее время** позволяет установить часы, если они показывают неверное время.
- **Будильник** позволяет установить время, в которое ТВ/DVD вас разбудит. Чтобы увидеть опции этого меню, отметьте галочкой пустую клетку напротив этой строки. Наберите время срабатывания будильника. Выберите канал, под который вы хотите проснуться. Отметьте строку **Ежедневно**, для того чтобы будильник срабатывал каждое утро. Выйдите из меню, нажав **exit**. Поставьте ТВ/DVD в режим ожидания при помощи кнопки **⏻** на ПДУ. Красный индикатор ТВ/DVD будет мигать. ТВ/DVD автоматически включится в установленное время и выключится через один час, если вы не будете пользоваться ПДУ.

**Блокировка:** можно запретить включение ТВ/DVD, отключив кнопки на его панели. Для эксплуатации ТВ/DVD понадобится ПДУ. Включить функцию блокировки можно тремя способами:

- держа нажатой в течение более 3 секунд кнопку **⏻** пульта дистанционного управления
- установив таймер на выключение (см. ниже)
- поставив ТВ/DVD в режим ожидания после установки времени срабатывания будильника.

**При активизации функции блокировки** красный индикатор ТВ/DVD будет мигать. ТВ/DVD можно включить только при помощи ПДУ. Чтобы отменить функцию блокировки, нажмите на любую цифровую кнопку ПДУ.

## Дополнительная информация...

**Включение и выключение ТВ/DVD:** для включения или выключения ТВ/DVD следует нажать кнопку **⏻** находящуюся на передней панели. Включение ТВ/DVD указывается зеленой сигнальной лампочкой, расположенной на передней панели.

**Установка в режим ожидания и выход из режима ожидания:** установка в режим ожидания осуществляется посредством кнопки **⏻** пульта дистанционного управления. Данная кнопка позволяет вам остановить ТВ/DVD с пульта. Установка в режим ожидания указывается посредством красной сигнальной лампочки, расположенной на фасаде Залуп; последний продолжает находиться под напряжением, с малым потреблением электроэнергии.

Для повторного включения ТВ/DVD нажмите на одну из цифровых кнопок пульта дистанционного управления или на кнопку **ok**.

При управлении ТВ/DVD при помощи ПДУ красный индикатор ТВ/DVD становится **оранжевым**. Это позволит вам проверить работу ПДУ и состояние батареек.

**pr + и pr -:** используется для выбора канала при помощи ПДУ или кнопок на панели ТВ/DVD (Pr 01, Pr 02, ... Pr99, AV1, ...).

**Кнопки с цифрами:** для переключения канала при помощи кнопок 1, 2, 3 и т.д.

**Экранные режимы:** вы можете увеличивать изображение до формата 4/3 или letterbox (черные полосы в верхней и нижней части экрана, закрывающие участки без изображения). Если на экране высвечено меню, нажмите на **exit** и выберите нужное вам увеличение:

**ZOOM 0**

формат 4/3 (черные полосы по бокам).

**ZOOM 1**

для изображений формата letterbox, центрированных относительно экрана (без субтитров).

**ZOOM 1 (ST)**

для изображений формата letterbox с субтитрами.

**CINERAMA**

**ZOOM AUTO**

формат 4/3 на весь экран автоматического формата изображения (данная опция возможна, если ее выбор подтвержден в меню Настройки, см. стр. 5).

**Вывод информации:** при нажатии на кнопку info на экране появляется информация о номере и названии канала, времени, экранном режиме и типе звуковоспроизведения. Если по просматриваемому вами каналу передается Program Info, появятся название передачи и время ее начала и конца.

**Персональный звук и изображение:** вызовите меню нажатием **красной кнопки** и выберите нужную строку.

**Список каналов:** нажмите на кнопку **list** на ПДУ и вызовите список. Список состоит максимум из 10 страниц, на которых указаны название и номер каждого канала. Одиннадцатая страница предназначена для устройств, подключенных через разъемы AV.

Для того, чтобы переключиться на один из указанных в списке каналов, наберите на ПДУ последнюю цифру номера канала (например, 5 для канала 25). Список исчезнет с экрана, и телевизор переключится на этот канал.

Выйдите из меню нажатием на кнопку **exit**.

# Звук Stereo/Нісам/Долби Виртуал

Метод NISAM состоит в передаче при помощи электромагнитных волн цифрового стереозвука, по качеству сравнимого с качеством аудио компакт-дисков, параллельно с передачей обычного аналогового монозвука. Таким образом, при помощи системы NISAM вы можете получить цифровой звук, по качеству сравнимый с лазерным диском.

Звук Dolby virtual обеспечивает воспроизведение звучания кинофильмов (со звуковых источников, закодированных в формате Dolby) без наружных колонок.

Войдите в **ГЛАВНОЕ МЕНЮ**. Выберите строку **Звук**, нажмите **ok**. Появится меню **ЗВУК**.

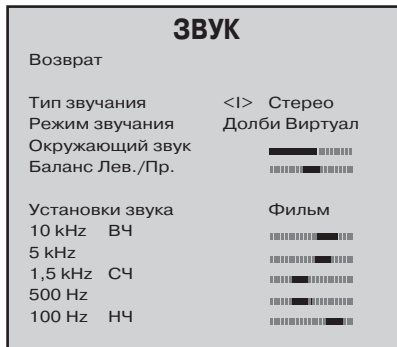

**Тип звучания:** выберите требуемый тип звучания. Выбор зависит от транслируемой передачи.

**Режим звучания:** доступный вам выбор будет зависеть от модели телевизора и типа звучания. Выберите эту строку, после чего выберите Режимы **Мэдджик** и **Долби Виртуал** возможны только для стереозвука.

**Окружающий звук:** эта строка появляется, когда в строке **Режим звучания** был выбран параметр **Долби Виртуал**. Выберите эту строку и подстройте уровень окружающего звука.

**Баланс Лев./Пр.:** выберите эту строку, после чего подстройте баланс звука между правой и левой колонками.

**Установки звука:** выберите один из предварительно установленных типов звука, для чего выберите соответствующую строку и подтвердите ваш выбор.

**Персональный:** соответствует установкам графического эквалайзера.

**Графический эквалайзер:** подстройте тональность звука по пяти частотам. Когда вы подстроите звук, строка **Установки звука** автоматически перейдет на **Персональный**. Ваши настройки будут внесены в память телевизора в качестве новой персональной подстройки.

Выйдите из меню нажатием кнопки **exit**.

## Дополнительная информация...

### Тип звучания

ПЕРЕДАЧА	ВЫБОР
Моно	Автомат. - Моно
Стерео	Моно - Стерео
Двойной	Звук 1 - Звук 2
NISAM - 3	Звук 1 - Звук 2 - Звук 3
AV	Стерео - Звук 1 - Звук 2

### Режим звучания

<u>Нормальн.</u>	<u>начальный звук (моно или стерео)</u>
<u>Широкая база</u>	<u>стереоэффект для монозвучания</u>
Мэдджик	усиление стереоэффекта при расширении текущей ленты в стерео (для стереосигналов) или в псевдостерео (для моносигналов).
<u>Долби</u>	<u>псевдоэффект окружающего звука</u>
Виртуал	Долби, основанный на системе декодирования Dolby Pro Logic, этот эффект воспроизводит левый, правый, центральный и Virtual Surround каналы через две колонки



### Virtual Dolby Surround

Система Virtual Dolby Surround использует высокоразвитый метод виртуальности в целях симулирования звукового окружения, производимого системой Dolby Surround Pro Logic, используя только два громкоговорителя.

"Dolby" и двойное D  являются зарегистрированными марками Dolby Laboratories Licensing Corporation. Изготовлено по лицензии Dolby Laboratories Licensing Corporation.

### Установка звука

Выберите опцию, которая лучше всего подходит к просматриваемой передаче: фильм, голос (для бесед), музыка, плоский (плоская частотная кривая), стандарт (заводские установки), персональный (персональные установки).



# Телетекст



**В разных странах телетекст используется под различными названиями (TOP Text, Fasttext, FLOF, Videotext). Это бесплатная услуга, предоставляемая различными каналами телевидения. Эта услуга представляет собой настоящий банк информации (метеосводки, результаты спортивных соревнований, новости, игры...), доступный в любое время. Доступ к рубрикам, отмеченным разноцветными значками, осуществляется путем нажатия кнопок соответствующего цвета на ПДУ.**







Нажмите кнопку **text**, чтобы вызвать на экране оглавление телетекста (страницу 100).



Если на канале, который вы смотрите, нет телетекста, на экране появится соответствующее сообщение.



**Оглавление:** чтобы вызвать оглавление, наберите 100 при помощи кнопок  или  и нажмите **ok**.



**Выберите страницу** набрав её трехзначный номер (например, 170). Через некоторое время страница появится на экране. Для просмотра следующей или предыдущей страницы нажимайте кнопки  .

**Остановка смены страниц:** некоторые сообщения занимают несколько страниц. Они сменяют друг друга по мере их приема. Чтобы их остановить, при помощи кнопок  или  выберите **STOP** и подтвердите кнопкой **ok**. Отменить команду можно повторным нажатием **ok**.

**Скрытые ответы:** чтобы прочитать или скрыть ответ (игры) при помощи кнопок  или  выберите ??? и подтвердите нажатием **ok**.

**Увеличение изображения:** при помощи кнопок  или  выберите **zoom** и нажмите **ok** один раз, чтобы увеличить верхнюю часть экрана, два раза, чтобы увеличить нижнюю часть экрана, три раза – чтобы вернуться в нормальный экранный режим.

**Выведение на экран:** чтобы поместить страницу телетекста на изображение, передаваемое телеканалом, при помощи кнопок  или  выберите **MIX** и нажмите **ok**. При повторном нажатии на **ok** телевизор вернется в нормальный режим выведения на экран телетекста.

**Подстраница:** для перехода к подстранице определенного номера при помощи кнопок  или  выберите "----". Наберите 4 цифры этой страницы (например, 0003).

**На разных каналах время выведения на экран таких страниц может занять несколько минут.**

**Прямой доступ:** желтая и синяя кнопки позволяют осуществить прямой доступ к страницам, номера которых обозначены в нижней части экрана синим и желтым.



**Fasttext:** телетекст Fasttext передает 4 разноцветные рубрики, указанные в нижней части экрана. Выберите рубрику при помощи цветных кнопок на ПДУ.



**TOP text:** телетекст TOP text передает страницы, сгруппированные в рубрики, содержащие отдельные статьи. Выберите первую страницу рубрики нажатием на синюю кнопку. Первую страницу статьи можно выбрать нажатием на желтую кнопку.

## Дополнительная информация...

**Подстраница:** некоторые каналы транслируют специальные страницы, которые можно вывести на экран в определенное время. Пример: для того, чтобы вывести страницу в 15:30, введите в качестве номера подстраницы 1530 и нажмите на **exit**. Естественно, следует оставить ТВ/DVD включенным именно на том канале, который передает такие страницы.

**Дополнительные функции:** некоторые телеканалы передают в формате телетекста субтитры для некоторых своих передач, а также обновляемые сводки новостей. Номер соответствующих страниц указывается в оглавлении телетекста. При выходе на соответствующую страницу ее изображение появится на фоне телеизображения. Значок меню исчезает через несколько секунд. Чтобы он появился вновь, нажмите на кнопку **text**.

**Страничный режим:** этот режим позволяет быстро переходить к страницам, номера которых указаны на экране. Если на текущей странице указаны ссылки на другие страницы, для перехода в страничный режим нажмите на кнопку **text**. При помощи кнопок  или  выберите номер нужной страницы. Вызовите страницу при помощи кнопки **ok**.

Вы можете вызывать следующие или предыдущие страницы при помощи кнопок  или .



Выйдите из страничного режима при помощи кнопки **text**.





нажатием на кнопку **exit**.



# Указатель программ (указатель программ)

Указатель программ составляется вашим ТВ/DVD из информации, передаваемой телетекстом по некоторым каналам. Вызвать указатель программ можно только на каналах, находящихся в памяти ТВ/DVD. На некоторых каналах, не предоставляющих такой услуги, указатель программ недоступен. Указатель программ позволяет посмотреть программу телепередач, составить список программ, которые вы хотели бы посмотреть или записать. При помощи этой функции вы сможете также запрограммировать ваш видеомagneфон (если он поддерживает функцию NexTV link) на автоматическую запись той или иной программы, а также запрограммировать ТВ/DVD на автоматическое включение в начале выбранной вами программы.

Указатель программ есть не на всех каналах. В случае его отсутствия на данном канале об этом вас проинформирует сообщение на экране. Для вызова **указателя программ** нажмите на синюю кнопку. На экране появится первая страница указателя. На верхней строке указана текущая передача.



Для вызова следующей или предыдущей страницы используйте кнопки  или . В нижней строке меню вам будут предложены опции (**Напоминание**, **Будильник**). Выберите их при помощи кнопок  или .

**Напоминание:** для того, чтобы получить напоминание о начале определенной передачи во время просмотра другой, выберите эту опцию при помощи кнопок  или . Выберите передачу, о которой вы хотите получить напоминание, при помощи кнопок  или . Подтвердите ваш выбор нажатием кнопки **ok**. На экране появится меню **Обзор**. Проверьте выбранные установки.

**Будильник:** для того, чтобы запрограммировать ТВ/DVD на автоматическое включение в начале выбранной вами передачи, выберите Будильник. Выберите передачу при помощи кнопок  или .

Подтвердите выбор кнопкой **ok**. Появится меню **Обзор**. Проверьте правильность установок. Поставьте телевизор в режим ожидания при помощи кнопки  на ПДУ.

Сообщение **"Таймер заполнен"** означает, что использованы все четыре блока памяти программирования. Обратитесь к тексту справа на этой странице за инструкциями по очистке памяти ТВ/DVD (Дополнительная информация... Удалить).

**Запись:** для записи передачи, предоставив вашему ТВ/DVD программирование видеомagneфона NexTV-Link, подключенного посредством гнезда перителевидения. Время и дата, установленные на видеомagneфоне и ТВ/DVD, должны совпадать. Выберите строку  **Запись**. Выберите передачу при помощи кнопок  или . Подтвердите выбор кнопкой **ok**.

Для выполнения программирования видеомagneфон NexTV-Link должен быть включен.







Остановить запись можно только на самом видеомagneфоне. О ходе программирования вас будут информировать сообщения на экране. Выполняйте операции, указанные в этих сообщениях. Если вы нажмете на кнопку **exit** во время сообщения об ошибке, видеомagneфон не будет запрограммирован.







**Установка:** если дистрибьютор модифицирует страницы своего телетекста, ТВ/DVD не может афишировать гид программ, о чем освещает сообщение **"Сигнал указателя программ не передаётся на этом канале"**. Сотрите сообщение посредством **exit**, затем вызовите телетекст и отметьте номер страницы с программами на текущий день. Покиньте телетекст посредством **exit**, вызовите гид программ и, как только появилось сообщение **"Сигнал указателя программ не передаётся на этом канале"**, нажмите на **ok** для доступа к меню **"УСТАНОВКИ УКАЗАТЕЛЯ ПРОГРАММ"**. Селекционируйте строчку **"Номер стр. указателя пр."** и наберите посредством цифровых кнопок дистанционного пульта управления номер страницы с программами, который вы искали в телетексте. Подтвердите посредством **ok** и покиньте меню посредством **exit** в этом случае ТВ/DVD должен афишировать гид программ.

## Дополнительная информация...

**NexTV link:** вы можете легко запрограммировать ваш видеомagneфон NexTV link для записи выбранной вами передачи в тот момент, когда список телевизионных программ, предусмотренных на ближайшие дни, афиширован на экране ТВ/DVD. Достаточно просто ее выбрать на экране ТВ/DVD, который затем передаст соответствующую информацию видеомagneфону, поддерживающему функцию **NexTV link**, подключенному к разъему AV1.

**Обзор:** в этом меню указывается список передач для использования в качестве будильника или в начале которых будет выдано сообщение на экран. Это меню высвечивается автоматически после того, как вы подтвердили выбор передачи в меню **УКАЗАТЕЛЬ ПРОГРАММ**. Вы можете также его вызвать, выбрав строку **Обзор** в опциях меню **УКАЗАТЕЛЯ ПРОГРАММ**, подтвердив выбор кнопкой **ok**.

Меню **Обзор**, дает доступ к следующим функциям: Удалить: позволяет удалить одну из программ списка. Для этого выберите последнюю строку меню при помощи кнопок  или  и выберите Удалить при помощи кнопок  или  затем, при помощи кнопок  или  выберите программу, которую необходимо удалить, и подтвердите выбор кнопкой **ok**.

**Напоминание:** позволяет включить (или выключить) вывод сообщения на экран о начале одной из передач в списке. Для этого при помощи кнопок  или  выберите последнюю строку меню и при помощи кнопок  или  выберите **Напоминание**. Затем при помощи кнопок  или  поставьте курсор на программу, о начале которой вы хотите получить сообщение, после чего нажмите **ok**. Перед программой на экране появляется символ **TV**. В этом случае, можно смотреть другой канал, соответствующее сообщение предупреждает о начале выбранной программы.

Строка **Возврат** позволяет вернуться на страницу **УКАЗАТЕЛЬ ПРОГРАММ**.

<b>01 OPT1 УКАЗАТЕЛЬ ПРОГРАММ</b>	20:02
	Чт 15
20:00 ВПРОК	
▶ 20:55 ПОЙМИ МЕНЯ	
23:05 СТАРЫЙ ТЕЛЕВИЗОР	
23:30 ПРОФЕССИЯ - РЕПОРТЕР	
00:05 СВОЯ ИГРА	
02:25 РОССИЙСКИЙ ХОККЕЙ	
■ ЗАПИСЬ	

<b>Возврат</b>	<b>ОБЗОР</b>	06:02
		Чт 15
TV	ВПРОК	
	08:00>08:15	05 OPT1 Чт 15
	MUNDIAL: FIRST ROUND	
	09:15>10:30	02 FR 2 Чт 16
TV	HEUTE	
	10:15>10:30	01 ARD Чт 16
	FOOTBALL	
	11:35>11:40	04 CAN+ Чт 16
	<b>ТАЙМЕР ЗАПОЛНЕН</b>	
■ Удалить		

<b>УСТАНОВКИ УКАЗАТЕЛЯ ПРОГРАММ</b>
<b>01 OPT1</b>
<b>Возврат</b>
Номер стр. указателя пр. ◀▶ 421

# Меню DVD

На данной странице представлены различные меню в наличии в режиме DVD-плеер. Если ТВ/DVD в дежурном режиме, включить его, нажимая кнопку **PLAY** на пульте дистанционного управления. Если ТВ/DVD в ТВ режиме, нажать кнопку **tv/dvd** на пульте дистанционного управления или на клавиатуре.

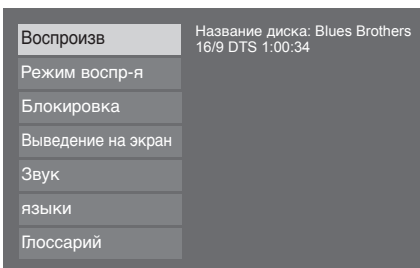

## Главное меню

Главное меню служит для:

- конфигурации плеера (языки меню и диска, звуковые выходы, режимы отображения на экране)
- выбора режима воспроизведения или блокировки плеера.

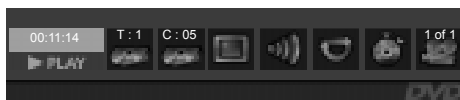

## Меню Инфо

Меню Инфо служит при воспроизведении для отображения на экране записанных на диске информационных данных и для доступа к некоторым специальным функциям воспроизведения.

Меню деактивируется, если диск в режиме останова.

## Меню "содержание" диска

Чтобы получить его, нажать кнопку **PLAY** для установки диска в режим воспроизведения, затем нажать кнопку **title** для удаления меню.

Данное меню функционирует, если диск содержит несколько названий. Нажать повторно кнопку **title** для удаления меню.

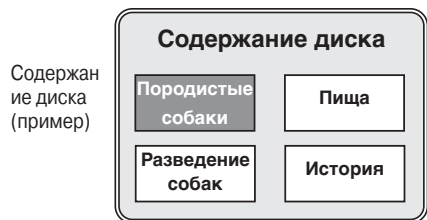

## Меню "опции" диска

Чтобы получить его, нажать кнопку **PLAY** для установки диска в режим воспроизведения, затем нажать кнопку **disc menu**.

Меню "опции" диска в наличии, если диск содержит меню. Нажать повторно кнопку **disc menu** для удаления меню.

⚠ Внешний вид и содержание меню варьируются в зависимости от типа диска (следовать указаниям на экране).

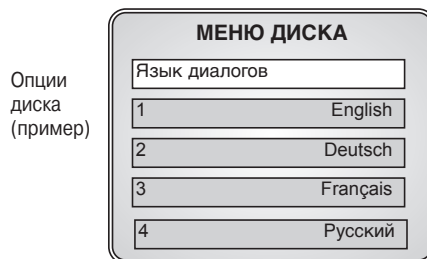

## ТВ меню

Можно получить доступ к некоторым ТВ меню, оставаясь в режиме DVD-плеера.

Для доступа к предпочтительному звуку и изображению ТВ нажать красную кнопку на пульте дистанционного управления.

Для доступа к функции масштабирования и к меню изображений и звука ТВ нажать кнопку **tv menu** на пульте дистанционного управления.

Строка Масштабирование в наличии только при формате диска 4/3.

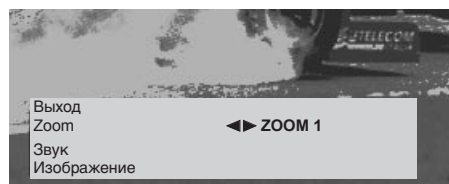

## Дополнительная информация...

### ГЛАВНОЕ МЕНЮ:

Если не загружен ни один диск, на экране автоматически отображается меню.

При воспроизведении с диска нажать кнопку **stop**.

Для выбора меню: с помощью кнопки или выбрать меню, затем нажать на **ok**.

В этом случае появляются вспомогательные меню.

Для возврата в предыдущее меню нажать кнопку **return**.

### МЕНЮ ИНФО:

Для доступа к нему плеер должен находиться в режиме воспроизведения.

Для отображения на экране информационных данных нажать кнопку **info** (желтая) на пульте дистанционного управления.

Для удаления меню нажать повторно кнопку **info**.

Для доступа к соответствующей информации нажать кнопку прямого доступа на пульте дистанционного управления (, , ).

### УПРАВЛЕНИЕ ВОСПРОИЗВЕДИЕМ (PBC)

Некоторые видео **CD** (версия 2.0, с управлением воспроизведением в режиме "PBC": PLAY Back Control - надпись на диске или на его футляре) содержат сцены или информационные данные, которые могут быть отображены интерактивным способом с помощью меню на экране. Это меню появляется после загрузки диска (или после нажатия кнопки **PLAY** или **disc menu**).

Для выбора элемента из меню ввести его номер с помощью цифровых кнопок на пульте дистанционного управления, затем нажать на **ok** для получения к нему доступа.

Если запрошенная функция отсутствует, на экране появляется символ.

# Пульт дистанционного управления DVD-плеера

На данной странице описаны команды пульта дистанционного управления DVD-плеера. Информация относительно функций телевизора на стр. 6. Для получения информации по управлению другими аппаратами см. стр. 20. Кнопки на клавиатуре, расположенной на передней панели ТВ/DVD, имеют те же функции, что и кнопки на пульте дистанционного управления. Кнопка OPEN/CLOSE, наличная только на клавиатуре, предназначена для открытия и закрытия отделения для диска.

## Навигация по DVD-плееру

Нажать кнопку **tv/dvd** в ТВ режиме.

### ГЛАВНОЕ МЕНЮ

### ВОСПРОИЗВЕДЕНИЕ С ДИСКА



Выполнить доступ к меню **ИНФО** (см. стр. 18).

Данные кнопки позволяют:

- выбрать меню,
- увеличить или уменьшить величину,
- отобразить осуществленный выбор.



Выбрать опцию в информационном меню.

Для входа в меню или возврата в предыдущее меню следует пользоваться данными кнопками.



Выбрать информационное меню.

Подтвердить выбор.



Подтвердить выбор.

Вызвать предпочтительные регулировки звука и изображения телевизора.



Вызвать предпочтительные регулировки звука и изображения телевизора.

Выполнить доступ к меню для ТВ (см. стр. 11).



Выполнить доступ к меню для ТВ (информационные меню исчезают).

Возврат в главное меню.



Удалить информационные меню.

Возврат в предыдущее меню.



Возобновить воспроизведение 10 предыдущих секунд.

## другие кнопки пульта дистанционного управления DVD-плеера



Для установки ТВ/DVD в дежурный режим.



Для управления ТВ/DVD установить переключатель в позицию **tv+dvd**. Для получения информации по управлению другими аппаратами см. стр. 20



Перейти из ТВ режима в режим DVD-плеера или из режима DVD-плеера в ТВ режим.

### Отключить или включить звук.

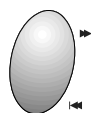

Воспроизведение с DVD Для пропуска глав (DVD), дорожек (аудио CD) или индексов (видео CD).

**PLAY:** служит для начала воспроизведения.

**REVI FWD:** служит для перемотки назад или быстрой перемотки вперед (во время воспроизведения). Нажать несколько раз на данную кнопку для изменения скорости для видеодиска.

**STOP:** служит для остановки воспроизведения с диска (нажать дважды для полного останова или для возобновления воспроизведения с начала).

**PAUSE:** служит для выбора режима паузы, стоп-кадра или покадрового просмотра.

### Звук



Отрегулировать громкость звука. Данная функция активна на ТВ/DVD в независимости от позиции переключателя функций, за исключением позиции hifi.



Отключить или включить звук.

### Функции DVD



Выполнить доступ к функции **Аудио** в меню **ИНФО**.



Выполнить доступ к меню "опции" диска (если имеется).



Выполнить доступ к функции **субтитры** в меню **ИНФО**: в этом случае можно вывести на экран или удалить субтитры (см. стр. 19).



Выполнить доступ к меню "содержание" диска.



Выполнить доступ к функции **угол камеры** в меню **ИНФО**: (см. стр. 19).



Выполнить доступ к функции **лупа**: (см. стр. 13).

### ВАЖНО!





Если батареи пульта дистанционного управления изношены, можно пользоваться кнопками на клавиатуре, обладающими теми же функциями, что и кнопки пульта дистанционного управления.

# Воспроизведение - типы дисков

Предусмотрена возможность нескольких режимов воспроизведения. На данной странице описан режим обычного воспроизведения. Информация о других режимах воспроизведения на следующей странице.

Воспроизв	Название диска: Blues Brothers 16/9 DTS 1:00:34
Режим воспр-я	
Блокировка	
Выведение на экран	
Звук	
языки	
Глоссарий	

## Обычное воспроизведение

- 1 Открыть отделение для диска с помощью кнопки **open/close** на аппарате.
- 2 Устанавливать диск этикеткой вверх (для односторонних дисков). Через несколько секунд название диска отображается на экране (или, при отсутствии, тип диска), а также данные о формате изображения, об аудиоформате и об общей продолжительности (если эти данные в наличии).
- 3 Для начала воспроизведения нажать на **ok** или на **PLAY**. Некоторые диски предлагают меню автоматически. В этом случае, можно выбрать рубрику посредством кнопок     и подтвердить выбор нажатием на **ok**.
- 4 Нажать кнопку **STOP** для остановки воспроизведения. Данное место на диске занесено в память плеера - это "память для возобновления воспроизведения". При повторном нажатии кнопки **PLAY** воспроизведение начнется заново в месте остановки. При двойном нажатии кнопки **STOP** или после изъятия диска из лотка данная "память для возобновления воспроизведения" потеряна: последующее воспроизведение начинается с начала диска.

## Предназначенные для воспроизведения диски



### Цифровые видеодиски

DVD-диски, 8 см и 12 см, односторонние или двусторонние, с однослойным или двуслойным покрытием. DVD представляют собой оптические диски высокой плотности, на которых с помощью цифровых сигналов записаны высококачественные изображения и звук.



### Аудио CD

12 см и 8 см.



### Видео CD

12 см и 8 см (с / без управления воспроизведением).



### Воспроизведение в системе NTSC

В дополнение к DVD-дискам и видео CD системы PAL существует также возможность просмотра популярных фильмов, записанных в системе NTSC.

## Не предназначенные для воспроизведения диски



На сегодняшний день не обеспечена возможность воспроизведения со следующих типов дисков: CD-I, CD-ROM, DVD-ROM, DVD-RAM, CDV, CD-G, а также с DVD-дисков с региональным кодом, отличным от кода данного плеера.

 Запрещается предпринимать попытки воспроизведения с Фото CD или с CD-R.



**Номер регионального кода:** Данный DVD-плеер разработан и изготовлен для функционирования с региональными кодами, записанными на DVD-диске. Если на DVD-диске не записан региональный код, соответствующий данному плееру, воспроизведение с него невозможно. Региональный код для данного плеера - N°2. (Европа, Средний Восток, ЮАР, Япония).

## Дополнительная информация...

DVD-плеер остается в режиме воспроизведения при переходе в ТВ режим нажатием кнопки **tv/dvd**.

Это позволяет, например, выполнить запуск по ТВ каналам, не прерывая воспроизведение с диска.

Если плеер заблокирован и если диск с родительским ограничением, для воспроизведения с диска требуется ввести пароль (см. стр. 17).











Возможности дисков (меню, функции доступа, языки диалогов, субтитры, углы камеры, интерактивность) могут варьироваться в зависимости от типа диска. Поэтому следует руководствоваться сопроводительными инструкциями для дисков. Не исключена возможность, что некоторые диски предварительно запрограммированы во избежание осуществления некоторых функций, как например: пропуск глав, стоп-кадр и повторное воспроизведение.

### Функция ЛУПА



Для некоторых DVD-дисков и видео CD данная функция позволяет увеличить изображение во время воспроизведения с нормальной скоростью или в режиме паузы. Для DVD изображение увеличится в 1, 5, 2 или 4 раза по сравнению с нормальным и в 2 раза - для видео CD.

При нажатии на данную кнопку на пульте дистанционного управления увеличивается центральная часть изображения. После того как изображение достаточно увеличено, можно перемещаться по зонам с помощью кнопок     (на некоторых дисках).

При вызове Информационного экрана в то время как включена функция масштабирования, кнопки     реагируют только на Информационный экран.

Режим ЛУПА аннулируется при запросе одной из нижеследующих функций:

- изменение названия, главы,
- меню диска,
- останов (кнопка STOP),
- доступ к метке.

# РЕЖИМЫ ВОСПРОИЗВЕДЕНИЯ

Для доступа к режимам воспроизведения выбрать меню **Режим воспр-я** с помощью кнопок , затем подтвердить выбор нажатием на **OK**. Для подтверждения режима отобразить его с помощью кнопки или затем подтвердить нажатием на **OK**.

Режимы воспр-я, DVD-диски

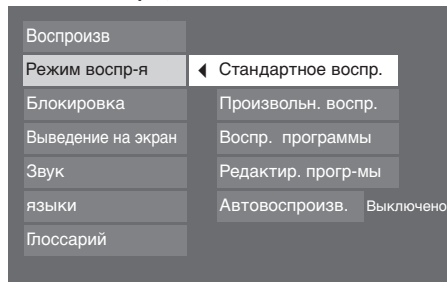

Редактир. прогр-мы, DVD-диски

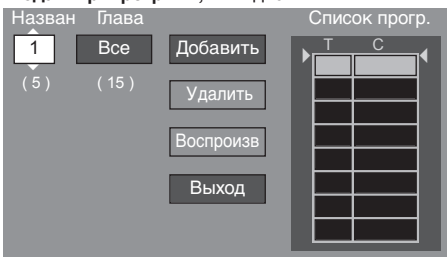

Редактир. прогр-мы, диски аудио CD

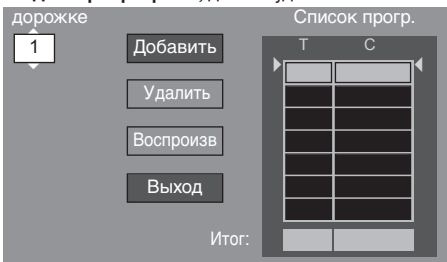

Копирование, диски аудио CD



- 1 Режим **Стандартное воспр.** обеспечивает обычное воспроизведение с диска.
- 2 Режим **Произвольн. воспр.** обеспечивает произвольное воспроизведение с диска.
- 3 В режиме **Воспр. программы** порядок эпизодов осуществляется согласно списку, установленному в меню **"Редактир. прогр-мы"**.  
Если не установлен ни один список, выбор данного режима невозможен. Он также невозможен для фильмов с родительским контролем, разве что введен родительский код.
- 4 Меню **Редактир. прогр-мы** обеспечивает создание списка для воспроизведения эпизодов в выбранном порядке. Список, отображенный на экране, варьируется в соответствии с типом диска.

**DVD-диски:** для ввода эпизода в список программ:

- ввести номер названия и номер главы, используя кнопки или цифровые кнопки на пульте дистанционного управления.
- посредством кнопки , выбрать на экране клавишу **Добавить** и нажать на **OK**.
- для удаления эпизода пользоваться клавишей **Удалить**.
- Экранная клавиша **Воспроизв.** позволяет начать воспроизведение программирования.

**Диски CD:** списком для аудио CD является список дорожек.

В отличие от DVD, достаточно ввести номер дорожки для каждой строчки из списка программирования. В этом списке указаны номера выбранных дорожек с их соответственной продолжительностью. Последняя строчка указывает общую продолжительность выбранных дорожек.

- 5 Если функция **Автосвоспроизв.** подтверждена, плейер автоматически включает воспроизведение сразу же после загрузки диска.
- 6 Функция **Копирование** облегчает запись персональных копий с **аудио CD**. В зависимости от продолжительности используемого носителя (например, кассета), функция **Копирование** упорядочивает дорожки для оптимизации продолжительности записи и обеспечивает паузы при воспроизведении. Выбрать режим **Порядок воспр-я**:
  - **Стандарт:** дорожки расположены в начальном порядке.
  - **Оптимиз.:** дорожки упорядочиваются для более оптимального использования длины музыкального отрывка (см. следующий этап) и чтобы оставлять минимальный отрезок незаписанной ленты на кассете.
  - **Программа:** дорожки упорядочиваются в зависимости от порядка списка программирования в меню **Редактир. прогр-мы**.Выбрать длину отрывка с помощью кнопки или .  
Возможна запись нескольких отрывков и переход от одного отрывка к другому: выбрать на экране клавишу или нажать на **OK**.  
Для включения воспроизведения отрывков выбрать на экране клавишу **Включено** и подтвердить выбор посредством **OK**.

- 7 Режим **Introsan** возможен для **аудио CD**. После его подтверждения, плейер воспроизводит первые 10 секунд каждой дорожки.

## Дополнительная информация...

### ВОСПРОИЗВЕДЕНИЕ В ПРОИЗВОЛЬНОМ ПОРЯДКЕ

Для DVD-диска, содержащего несколько названий, каждое из них считается полностью (с перемешанными главами) перед переходом к следующему названию.

### РЕДАКТИР. ПРОГР-МЫ

При выборе эпизода, предварительно записанного в списке программирования, экранная клавиша **Добавить** меняется на **Вставить**.

Меню **Редактир. прогр-мы** недоступно для видео CD.

### ПОРЯДОК ВОСПР. ПРОГРАММЫ



Если продолжительность дорожки 1 превышает продолжительность музыкального отрывка, эта дорожка делится на несколько частей. Например, если дорожка на 48 мин. в то время как отрывок - 45 мин., дорожка делится на две части: 1А (45 мин.) и 1А (3 мин.). Части 1А и 1В вставляются в отрывки, словно они из разных дорожек.

### ВОСПРОИЗВЕДЕНИЕ ОТРЫВКОВ

При нажатии экранной клавиши **Включено** появляется сообщение о возможности включения воспроизведения (в этом случае нажать кнопку **PLAY**).

Данное сообщение появляется на экране в конце каждого отрывка для подтверждения воспроизведения следующего отрывка.

# Отображение и Звук

Меню Дисплей позволяет осуществить выбор формата изображения и отображения на экране.

Меню Звук позволяет подтвердить сжатие динамического диапазона и выбрать тип звука на цифровом выходе.

Для воспроизведения звука, записанного на DVD-дисках в формате Dolby Digital, качества звука в кинотеатре, следует подключить усилитель / декодер Dolby Digital (AC-3) в разъем оптического цифрового аудиовыхода (SPDIF) и выбрать тип звука в меню Звук.

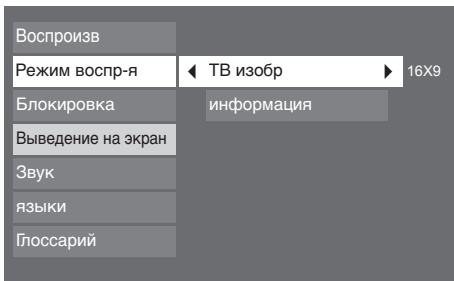

Выбрать меню Дисплей из главного меню с помощью кнопки или , затем подтвердить нажатием на **OK**.

Меню **ТВ изобр.** определяет формат изображения.

Рекомендуется просмотр в формате 16/9, позволяющем пользоваться всем экраном телевизора.

Используя меню **информация**, выбрать информацию, предназначенную для вывода на экран.

Выбрать вспомогательное меню и подтвердить посредством **OK**. С помощью кнопки или , выбрать опцию, затем включить или выключить ее нажатием на **OK**.

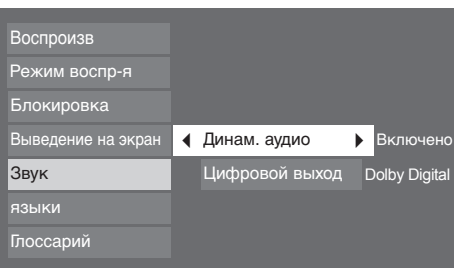

Выбрать меню Звук из главного меню с помощью кнопки или , затем подтвердить нажатием на **OK**.

Функция **Динам. аудио** позволяет управление уровнями сжатия динамического диапазона.

Если включена, эта функция облегчает прослушивание звуковой ленты целиком с пониженной громкостью. Она в наличии только на DVD-дисках в формате **Dolby Digital (AC3)**. Для ее включения следует выбрать строчку **Динам. аудио** с помощью кнопки или и вывести на экран "Включено" нажатием на **OK**.

В соответствии с типом аппарата, подключаемого в разъем цифрового аудиовыхода, выбрать тип звука на данном выходе.

Выбрать строчку **Цифровой выход** с помощью кнопки или затем подтвердить нажатием на **OK**.

Осуществить выбор в соответствии с типом диска и типом звука, который требуется получить на цифровом аудиовыходе, и подтвердить посредством **OK**.

Цифровой выход в соответствии с выбранной опцией:

Формат диска	Цифровой выход			
	DTS	Dolby Digital	DTS & Dolby Digital	Никакого выбора
DTS	Кодированный	Звука нет	Кодированный	Звука нет
PCM	PCM	PCM	PCM	PCM
Dolby Digital (AC-3)	PCM	AC-3 / Кодированный	Кодированный	PCM
CD	PCM	PCM	PCM	PCM

## Дополнительная информация...

### ТВ ИЗОБРАЖЕНИЕ

В соответствии с подключенным аппаратом возможен выбор формата изображения при использовании разъемов видеовыхода DVD (см. стр. 21).

Выбрать вспомогательное меню и подтвердить нажатием на **OK**. Предлагается несколько форматов: **Формат 4x3**, **Стандарт 4x3**, **Широкоэкр. 16x9**. Выбрать формат с помощью кнопок и и подтвердить нажатием на **OK**.

### ОТОБРАЖЕНИЕ НА ЭКРАНЕ

**Информация:** отметить (птичкой) ячейку с помощью кнопки **OK** для получения информации о времени и автомобильном движении во время воспроизведения.

**Индикатор угла:** отметить ячейку для вывода на экран данных об угле камеры, если на диске имеется несколько углов (см. стр. 19).

**Сообщ. Повтор сцены:** если ячейка отмечена, то при вызове воспроизведения 10-и предыдущих секунд (нажатием кнопки **return**) на экране появятся и останутся в продолжение 10 секунд субтитры.

### АУДИОФОРМАТЫ

**DTS** представляет собой технологию сжатия цифрового звукового сигнала, разработанную компанией **DIGITAL THEATER SOUND SYSTEMS** для цифровых многоканальных аудиосигналов.

**Dolby Digital (AC-3)** представляет собой технологию сжатия цифрового звукового сигнала, разработанную в Лабораториях Dolby для цифровых многоканальных аудиосигналов. Система Dolby Digital поддерживает любую конфигурацию аудиоканала - от стереозвука (двухканального) до 5,1 цифрового "окружающего" звука.

Если используется усилитель/декодер **Dolby Surround Pro Logic**, пользователь получает все преимущества системы Pro Logic, - либо от названий с маркировкой Dolby Surround - либо от фильмов DVD со звуком, записанным в 5,1 Dolby Digital.

В обоих случаях, декодер Pro Logic должен быть подсоединен к двухканальному аналоговому выходу TV/DVD (см. стр. 21: аудиовыходы RCA)

### КИМ (PCM)

**Линейный PCM** представляет собой формат записи сигнала, используемый для CD. CD записаны с линейной дискретизацией 44,1 кГц / 16 бит. DVD-диски записаны с линейной дискретизацией от 48 кГц / 16 бит до 96 кГц / 24 бит.

# ПРЕДПОЧТИТЕЛЬНЫЕ ЯЗЫКИ

При первоначальной установке (стр. 4) выбранный на первом этапе язык автоматически отобран для DVD-плеера. Однако предусмотрена возможность изменения языка для меню плеера, а также предпочтительных языков диалогов, субтитров и меню дисков. Выбор языков для DVD-плеера не имеет никакого влияния на язык для ТВ. Для каждого диска можно изменять язык во время воспроизведения: пояснения на стр. 19.

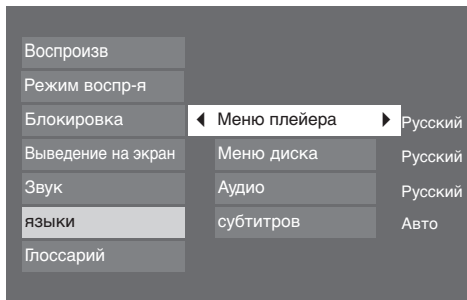

Выбрать меню **Языки** из главного меню с помощью кнопки или , затем подтвердить нажатием на **OK**.

- 1 Чтобы изменить язык меню плеера, выбрать **Меню плеера**, затем нажать на **OK**. В выбрать язык с помощью кнопки или затем подтвердить посредством **OK**.
- 2 Чтобы изменить предпочтительный язык меню диска, выбрать **Меню диска**, затем нажать на **OK**. В выбрать язык с помощью кнопки или затем подтвердить посредством **OK**.  
Если выбранный язык для названия имеется, он отбирается автоматически.
- 3 Чтобы изменить предпочтительный язык для диалогов, выбрать **Аудио**, затем нажать на **OK**. В выбрать язык с помощью кнопки или затем подтвердить посредством **OK**.  
Опция **“Оригинал”** соответствует языку, определенному в качестве приоритетного на диске. Если выбранный язык для названия имеется, он отбирается автоматически. Если он отсутствует, на его месте будет выбран предпочтительный язык на диске.
- 4 Чтобы выбрать предпочтительный язык **субтитров**, выбрать **Субтитры**, затем нажать на **OK**. В выбрать язык с помощью кнопки или затем подтвердить посредством **OK**.  
Если выбранный язык имеется, он отбирается автоматически при появлении на экране субтитров (см. стр. 19). Если язык отсутствует, на его месте будет выбран язык субтитров, указанный на диске. При выборе опции **“Авто”** предпочтительный язык субтитров является тем, который выбран для диалогов (см. ниже). В силу этого, если предпочтительный язык для диалогов отсутствует, но есть субтитры на этом языке, субтитры появляются автоматически.

## Дополнительная информация...

Наличные языки и субтитры указываются на футляре DVD-диска.

Кроме того, на нем отмечены наличные аудиоформаты в соответствии с языками, формат изображения, региональный код и тип диска.

**Чтобы изменить язык диалогов во время воспроизведения с DVD-диска**, вывести информационный экран аудио нажатием кнопки на пульте дистанционного управления.

Выбрать язык с помощью кнопок (см. стр. 19).

**Чтобы изменить язык субтитров во время воспроизведения с DVD-диска**, вывести информационный экран субтитры нажатием кнопки на пульте дистанционного управления.

Выбрать язык с помощью кнопок (см. стр. 19).

### ДРУГИЕ ЯЗЫКИ:

Для выбора языка, отличного от появляющихся в списке на экране, для меню диска, диалогов и субтитров, отобразить строчку **“Другой”**, затем ввести 4 цифры кода, соответствующего требуемому языку. Список кодов находится в конце руководства.

# ЗАПИРАНИЕ

Данная функция предназначена для контроля доступа к плееру.  
Выбрать меню **Запирание**, затем подтвердить нажатием на **ok**.

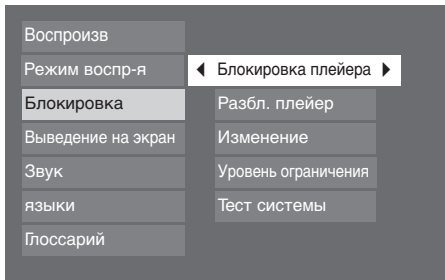

- 1 Для включения блокировки плеера следует ввести пароль: выбрать строчку **Блокировка плеера** с помощью кнопки или затем подтвердить посредством **ok**. После этого требуется "Новый пароль": ввести четыре цифры с помощью цифровых кнопок на пульте дистанционного управления, затем подтвердить посредством кнопки **ok**. Требуется подтверждение: повторить операцию.  
Выбрать четыре цифры, которые легко запоминаются, либо записать их.

- 2 Чтобы выключить блокировку, выбрать строчку **Разбл. плеер**, затем подтвердить посредством **ok**.

- 3 Чтобы изменить пароль, выбрать строчку **Изменение пароля** и подтвердить выбор посредством **ok**. Затем ввести четыре новые цифры.

- 4 На некоторых DVD-дисках содержится информация о родительском контроле. Функция **Уровень ограничения** предназначена для контроля типа диска или программ, которые можно смотреть в семье: если определенные диски или определенные отрывки находятся вне установленного предела, они не воспроизводятся.

Выбрать строчку **Предел ограничения** и подтвердить выбор посредством **ok**:

- для выбора страны с подходящими нормами классификации: выбрать **Страна** и подтвердить выбор посредством **ok**. Выбрать страну с помощью кнопок атем подтвердить нажатием на **ok**.
- для выбора предела: выбрать **Индексные названия** и подтвердить нажатием на **ok**.

Выбрать уровень с помощью и подтвердить посредством **ok**.

- Для некотирующихся названий доступ может быть свободным или с паролем: выбрать **Неиндексн. названия** и подтвердить посредством **ok**:  
Выбрать "**Свободный доступ**" или "**Необходим пароль**" с помощью затем подтвердить посредством **ok**.

- 5 Для получения определенной информации, по запросу продавца аппарата, выбрать меню **Тест системы**.

## Дополнительная информация...

### уровень ограничения

Кодирование сцен по уровню ограничения определяется изготовителем диска.

В Европе диски с уровнем ограничения в небольшом количестве.

### Предел огранич. / индексные названия

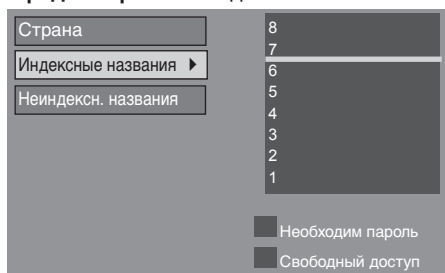

Если пароль забыт, можно отменить код блокировки: вывести на экран главное меню, затем одновременно нажать кнопки **OK** и **MENU** на клавиатуре **TV/DVD**.

# Меню Инфо *Прямой доступ, повторное воспроизведение*

Меню Инфо обеспечивает доступ к информационным данным и опциям на диске во время его воспроизведения.

Чтобы получить на экране информационные данные, включить режим воспроизведения с диска с помощью кнопки **PLAY**, затем нажать кнопку **info** (желтая) на пульте дистанционного управления.

DVD-диски



Диски аудио CD



Диски видео CD



DVD-диски



Диски аудио CD

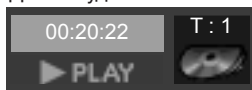

Диски видео CD



## Непосредственный доступ

*DVD может содержать несколько названий, представляющих собой названия фильмов или различных программ. Эти названия могут быть разбиты на пронумерованные главы. Аудио CD содержат дорожки с непосредственным к ним доступом. Видео CD могут также содержать Индексы.*

Для непосредственного доступа к **названию, главе, дорожке или индексу** следует выбрать одну из данных инфо с помощью кнопок , затем выбрать номер посредством кнопок или непосредственно ввести число посредством цифровых кнопок.

Для непосредственного доступа к какому-либо другому месту на диске следует выбрать инфо индикации **время** с помощью кнопок , затем ввести время посредством цифровых кнопок. Необходимо указать десяток чисел, а также единицы для часа, минут и секунд, например: для доступа к двадцатой минуте на диске, ввести 0, 0, 2, 0, 0, 0. Подтвердить посредством **OK**.  
*Для некоторых дисков данная функция невозможна, даже если истекшее время указывается на экране.*

## Повторное воспроизведение

*Данная функция служит для повтора воспроизведения названия, главы, дорожки, избранного отрывка A-B (невозможна для видео CD) или всего диска. Функция возможна только для дисков, для которых на экране указывается истекшее время.*

Выбрать инфо **повтор** с помощью кнопок . Выбрать опцию с помощью кнопок .

Чтобы повторить эпизод между двумя метками A и B, выбрать опцию **“A-B. повтор”**, затем следовать инструкциям для ввода двух меток.

Чтобы остановить повторное воспроизведение, можно:

- отобразить инфо **повтор** и выбрать опцию **“выключено”**,
- дважды нажать кнопку **STOP**,
- вызвать меню диска нажатием кнопки **disc menu**.

## Дополнительная информация...

### ПОВТОРНОЕ ВОСПРОИЗВЕДЕНИЕ

Принцип повтора заключается в цикловом воспроизведении между меткой начала и меткой конца. На некоторых дисках во время воспроизведения могут появиться интерактивные меню; в этом случае, следует активировать функции для продолжения воспроизведения.

### ПОВТОРНОЕ ВОСПРОИЗВЕДЕНИЕ A-B для DVD и аудио CD

Если при быстрой перемотке вперед или назад найдена метка B, плеер продолжит воспроизведение с нормальной скоростью с метки A.

Если при быстром поиске найдена метка A, плеер начнет воспроизведение с метки A с нормальной скоростью.

Повтор A-B аннулируется при двойном нажатии кнопки **STOP**, при эжекции диска или при выборе какого-либо другого режима повтора.



# Меню Инфо

## Метки, Аудио, Субтитры, Углы камеры Режим воспроизведения, Introscan, Аудиоканал

Начать воспроизведение с диска с помощью кнопки **PLAY**, затем нажать кнопку **info** (желтая) на пульте дистанционного управления.



### Метки (для DVD и аудио CD)

Плейер может запоминать до 6 мест на диске, пока диск находится в аппарате (и если **TB/DVD** не выключен с помощью переключателя пуск/стоп). В этом случае, возможен непосредственный доступ к одной из данных позиций. Данная функция возможна только для дисков, для которых истекшее время появляется в меню **Инфо**.

Выбрать инфо **закладка** с помощью кнопок , затем подтвердить посредством **ok** для ввода метки. В этом случае, появляется другое меню с описанием 6 мет **ok**.



### Аудио, Субтитры, Углы камеры (DVD)

На некоторых дисках есть несколько звуковых дорожек, обычно использующихся для нескольких языков. Язык по умолчанию - выбранный в главном меню (см. стр. 16).

Для определения избранного в ходе воспроизведения языка следует выбрать инфо **аудио** с помощью кнопок , затем выбрать язык посредством кнопок .



Предусмотрена возможность отображения или удаления с экрана субтитров, а также изменение их языка во время воспроизведения. Регулировка по умолчанию - выбранная в главном меню (см. стр. 16).

Для отображения или удаления субтитров: выбрать инфо **субтитры** с помощью кнопок , затем нажать на **ok**. Выбрать язык посредством кнопок .



На некоторых дисках для определенных сцен имеются различные углы камеры.

Чтобы изменить угол камеры, выбрать инфо **угол** с помощью кнопок затем выбрать угол посредством кнопок .



### Режим воспроизведения и Introscan (аудио CD)

Чтобы изменить режим воспроизведения, выбрать инфо **Режим воспр-я** с помощью кнопок , затем выбрать режим (**стандартный, произвольный, программа**) посредством кнопок . Режим **Программа** возможен только в том случае, если в меню **Редактир. прогр-мы** установлен список (меню "**режим воспр-я**" в главном меню, см. стр. 14).



Для прослушивания 10 первых секунд каждой дорожки следует выбрать инфо **Introscan**, затем подтвердить посредством **ok**.



### Аудиоканал (видео CD)

Выбрать инфо **Аудиоканал** с помощью кнопок , затем выбрать опцию (стерео, только левый, только правый; моно левый и правый) посредством кнопок .

## Дополнительная информация...

### МЕТКИ

Чтобы ввести новую метку, выбрать позицию с индикацией "не помечено" с помощью кнопок

затем нажать на **ok**. В этом случае, индикация меняется, новая показывает время и номер главы или дорожки; также меняется иконка, новая - с клавишей для воспроизведения и другой клавишей, представляющей корзину.

Для начала воспроизведения с определенной метки следует выбрать экранную клавишу затем подтвердить посредством **ok**.

Для удаления метки следует выбрать экранную клавишу затем подтвердить посредством **ok**.

### НЕПОСРЕДСТВЕННЫЙ ДОСТУП

Для непосредственного доступа к требуемому **Инфо** можно пользоваться кнопками на пульте дистанционного управления.

Чтобы получить непосредственный доступ к **инфо аудио**, нажать кнопку на пульте дистанционного управления.

Чтобы получить непосредственный доступ к **инфо субтитры**, нажать кнопку на пульте дистанционного управления.

Для автоматического отображения на экране **инфо угол камеры**, нажать кнопку на пульте дистанционного управления.

Для автоматического отображения на экране **инфо угол камеры** если в наличии различные углы камеры, включить опцию "Индикатор угла" в функции "Вид дисплея" из главного меню (см. стр. 15).

# Пульт дистанционного управления: другая аппаратура

Пульт дистанционного управления (для мультиаппаратуры) предназначен для управления другой аппаратурой, такой как: видеомагнитофоны, спутниковые ресиверы или Hi-Fi системы.

## Управление видеомагнитофоном

 Переведите переключатель в положение **vcr**.

 Режим ожидания/включение.

 Включение меню установочных функций.

 Вертикальное перемещение по командам меню.

 Горизонтальное перемещение по командам меню.

 Подтверждение выполняемого действия.

 Выход из меню.

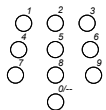
 Включение каналов и ввод цифровых значений

 Переключение одного канала на другой.

 Включение AV.

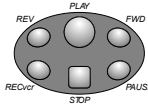

REV Перемотка назад.  
PLAY Воспроизведение.  
FWD Перемотка вперед.  
REC vcr Запись.  
STOP Стоп.  
PAUSE Стоп-кадр.

## Управление спутниковым ресивером

 Установите переключатель в положение **sat**.

 Режим ожидания/включение.

 Вход в меню.

 Вертикальное перемещение по командам меню.

 Горизонтальное перемещение по командам меню.

 Подтверждение выполняемого действия.

 Выход из меню.

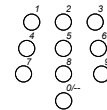
 Включение каналов или ввод цифровых значений.

 Переключение с одного канала на другой.

## Управление каналом Hi-Fi

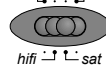
 Установите переключатель в положение **hi-fi**.

 Режим ожидания/включение.

 Выключение или включение звука.

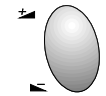
 Настройка громкости.

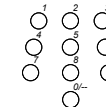
 Выбор радиостанции путем набора ее номера.

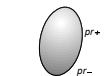
 Переключение с одной станции на другую.

### Программирование ПДУ

1. В зависимости от модели ПДУ нажмите на кнопку **vcr** или установите переключатель в положение выбранного аппарата.
2. Удерживайте кнопку **tv menu** в нажатом положении и наберите трехзначный код вашего телевизора (Список кодов отпечатан в конце документа).
3. Отпустите кнопку **tv menu**.
4. Проверьте работу ПДУ, нажав на кнопку  для перевода телевизора в режим ожидания. Если телевизор не отреагировал, то попробуйте ввести другой код.

Некоторые функции могут быть недоступны на некоторых моделях видеомагнитофонов.

Одни коды охватывают большее число функций, чем другие. Проверьте, какие функции могут работать от Вашего ПДУ, и попробуйте ввести другие коды.

Отметьте наиболее подходящий код.

VCR			
SAT			
HIFI			

При замене батареек не забывайте заново программировать ПДУ.

# Подключения

Выбрать подключаемый аппарат с помощью кнопки **av** на пульте дистанционного управления. Нажать один раз - для AV1, дважды - для AV2 и трижды - для AV3. Для некоторых аппаратов выбор AV1 или AV2 автоматический (медленное или быстрое переключение).

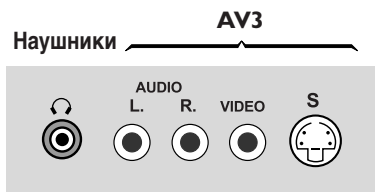
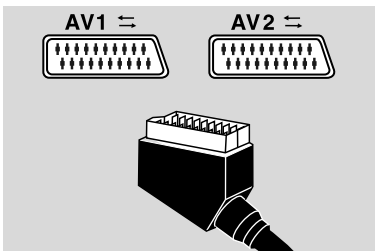

Данные разъемы расположены на передней или боковой панели аппарата.

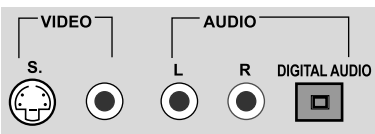

Данные разъемы расположены на задней панели TB/DVD. Они обеспечивают выдачу видео- и аудиосигналов, получаемых с DVD-плеера.

Разъем **AV1** (входы/выходы для перителевидения), находящийся на задней панели аппарата TB/DVD, позволяет подключение другой аппаратуры: **видеомагнитофона** формата VHS или 8 мм или DVHS, **видеокамеры** формата VHS или 8 мм, **декодера**, **спутникового ресивера**, **DVD-плеера**, **консоли для видеоигр** и аппаратов, посылающих **RGB-сигнал**.

Разъем **AV2** (входы/выходы для перителевидения) - на задней панели аппарата TB/DVD - обеспечивает подключение **видеомагнитофона** или **видеокамеры** формата VHS, S-VHS, 8 мм, Hi-8. Разъем **AV2** позволяет также подключение усилителя посредством кабеля SCART/RCA.

Разъем **AV3** (разъемы RCA и разъем S: только входы) - на передней или боковой панели TB/DVD.

Разъемы аудио и видео RCA позволяют подключение **видеокамеры** VHS или 8 мм. Разъем S и разъемы аудио RCA позволяют подключение видеокамеры S-VHS или Hi 8 или цифровой видеокамеры **DVC**.

Выбрать подключенный аппарат с помощью кнопки **av** на пульте дистанционного управления для отображения **AV3** на экране. При выключении подсоединенного аппарата TB/DVD остается на программе **AV3**. Для возврата к телеканалу следует набрать его номер на пульте дистанционного управления.

**Наушники:** подключить каску или стереонаушники в разъем В соответствии с моделью можно отключать или неотключать звук громкоговорителей с помощью кнопки . Отрегулировать звук посредством **Vol +** или **-**.

**Выходные разъемы DVD** (разъемы RCA и разъем S: только выходы) находятся на задней панели TB/DVD.

Для подключения видеомагнитофона или телевизора следует использовать либо аудио- и видеоразъемы RCA, либо разъем S и аудиоразъемы RCA.

Аудиоразъемы RCA позволяют подключение к Стереусилителю, Hi-Fi системе, усилителю/декодеру Dolby Prologic. Разъем "SPDIF optic output" позволяет подключение к усилителю/декодеру Dolby Prologic (AC-3). Не забывайте проверить **тип звука** в меню **звук** для DVD-плеера (см. стр. 15).

В соответствии со стандартом DVD, данный TB/DVD оснащен системой **защиты от копирования**, которая может быть активирована или деактивирована собственнo диском для того, чтобы сделать любую запись с DVD диска на видеоленту либо с изображением низкого качества, либо даже невозможной.

"Данная продукция соответствует технологии защиты авторского права, то есть защищена методом, заявленным определенными патентами США и другими правами интеллектуальной собственности, принадлежащими компании Macrovision Corporation и другим собственникам прав. Использование этой технологии должно быть уполномочено компанией Macrovision Corporation. Система защиты от копирования предназначена для использования только в бытовых условиях, за исключением особого разрешения компании Macrovision Corporation. Инженерный анализ и разборка запрещаются."

## Дополнительная информация...

**Копирование кассеты:** подключить видеомагнитофон, установленный в режим записи, в разъем scart (перителевидения) **AV2**. Подключить аппарат, когда в режиме воспроизведения, в разъем **scart AV1**, в случае использования видеомагнитофона, и в разъемы **RCA AV3** - при использовании **видеокамеры**.

ВОСПРОИЗВЕДЕНИЕ		ЗАПИСЬ		ПРОГРАММА
Устройство	Разъем	Устройство	Разъем	
Видеомагнит. 	SCART AV1	Видеомагнит. или Видеокамера	SCART AV2	AV1
Видеокамера 	Cinches или S-video AV3	Видеомагнит. или Видеокамера	SCART AV2	AV3

**Подключить видеомагнитофон** (см. рис. в конце инструкции, внутри обложки) - При подключении видеомагнитофона в антенную фишку следует найти и занести в память канала модулятора видеомагнитофона. Включить видеомагнитофон, вставить кассету, записанную в ходе воспроизведения, и выполнить поиск изображений (См. главу "Пополнить установку" на стр. 5).

### Выходы AV1 / AV2:

В режиме DVD выходной сигнал на разъемах AV1 и AV2 идентичен сигналу отображения на экране TB/DVD. В режиме TB выходной сигнал на разъеме AV1 всегда является сигналом принимаемого телеканала. Выходной сигнал на разъеме AV2 идентичен сигналу отображения на экране TB/DVD.

Разъем **оптического цифрового аудиовыхода (SPDIF)** данного TB/DVD полностью соответствует **международному стандарту** относительно этого типа разъема (CEI 958). Он предназначен только для подключения аудиоресивера формата Dolby Digital (AC-3) или соответствующего декодера.

**Не следует использовать** разъем оптического цифрового аудиовыхода для подключения аппаратуры, отличной от ресивера Dolby Digital (AC-3) или соответствующего декодера. Такое подключение **может спровоцировать появление сильного шума, который может привести к повреждению слуха, а также порче наушников и громкоговорителей**. Устаревшие цифровые устройства (некоторые из них не полностью соответствуют стандарту CEI 958) могут стать источником вышеизложенных проблем. Во избежание таких проблем - использовать меню "цифровой аудиовыход" (см. стр. 15) для преобразования аудиовыхода цифрового потока Dolby Digital в линейный сигнал PCM.

# ГЛАВНЫЕ МЕНЮ ТВ

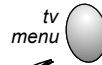

## ГЛАВНОЕ МЕНЮ

- Выход
- Указатель пр.
- Звук
- Изображение
- Время
- Настройки
- > **Установка**

## УСТАНОВОЧНОЕ МЕНЮ

- > **Выход**
- Ручная установка
- Авто-обновление
- Автоустановка
- Организация программ
- Персональные установки

## РУЧНАЯ УСТАНОВКА

- Возврат
- Стандарт
- Прием
- Антенна
- Автопоиск
- SN--
- Точная подстройка
- Сохранить на номере PR: --
- Название
- Декодер
- Внешний путь звука

## ВЫБОР СТРАНЫ

- Возврат
- Великобритания
- Ирландия
- Франция
- Германия
- Италия
- Испания
- Португалия
- Голландия
- Бельгия и Люксембург
- Швейцария
- Австрия
- Швеция
- Дания
- Норвегия
- Другие

## АВТОУСТАНОВКА

**АВТО. ОБНОВЛЕНИЕ**  
 .....  
**03 НОВЫХ СТАНЦИЙ НАЙДЕНО**  
 Идет обновление Вашего ТВ.  
 Пожалуйста.

## АВТОУСТАНОВКА

**АВТОУСТАНОВКА**  
 .....  
**03 СТАНЦИИ НАЙДЕНО**  
 Идет автонастройка вашего телевизора. Для отмены нажать EXIT

## ОРГАНИЗАЦИЯ ПРОГРАММ

- Возврат
  - 10 MTV
  - 11 FR2
  - 12 TF1
  - 13 EURO
  - 14 CH40
  - 15 CC01
  - 16 ARTE
  - 17 CART
  - 18 ----
  - 19 ARD
- Выберите номер программы с помощью клавиш PR+/PR-, <I> или 0 - 9.

## ПЕРСОНАЛЬНЫЕ УСТАНОВКИ

- Возврат
  - Меню выбора языка
  - Страна
  - Авто-громкость
  - Название входа AV1
  - Название входа AV2
  - Название входа AV3
  - Программа для опорного времени
  - 13:15 28/09/99
- Выберите на ваше усмотрение опорную станцию для показаний времени.

## СПИСОК ПРОГРАММ

- Выход
  - 01 TF1
  - 02 F2
  - 03 F3
  - 04 C+
  - 05 ARTE
  - 06 M6
  - CNN
  - PREM
  - EURO
  - 09
- Стр. -/+ Программа: 0 - 9

01 OPT1 **УКАЗАТЕЛЬ ПРОГРАММ** 20:02 Чт 15

Программа на Чт. 15

- 20:00 ВПРОК
- 20:55 ПОЙМИ МЕНЯ
- 23:05 СТАРЫЙ ТЕЛЕВИЗОР
- 23:30 ПРОФЕССИЯ - РЕПОРТЕР
- 00:05 СВОЯ ИГРА
- 02:25 РОССИЙСКИЙ ХОККЕЙ ЗАПИСЬ

**ОБЗОР** 06:02 Чт 15

Возврат

- TV ВПРОК 08:00-08:15 05 OPT1 Чт 15
- TV MUNDIAL: FIRST ROUND 09:15-10:30 02 FR 2 Чт 16
- TV HEUTE 10:15-10:30 01 ARD Чт 16
- TV FOOTBALL 11:35-11:40 04 CAN+ Чт 16

ТАЙМЕР ЗАПОЛНЕН

Удалить

**ЗВУК**

Возврат

Тип звучания <I> Stereo

Режим звучания Долби Виртуал

Окружающий звук

Баланс Лев./Пр.

Установки звука

- 10 kHz B4
- 5 kHz
- 1,5 kHz C4
- 500 Hz
- 100 Hz H4

Фильм

**ИЗОБРАЖЕНИЕ**

Возврат

Режим изображения Фильм

Яркость

Цветность

Контраст

Четкость

Усил. контраста

Тон

Нейтральный

**ВРЕМЯ**

Возврат

Таймер на выключение <I> ---

Текущее время 11:28

Будильник

Время включения 07:07

Номер программы 08 EURO

Ежедневно

**НАСТРОЙКИ**

Возврат

Постоянный номер PR

Видеоход AV2

Видеоход AV3

Управление форматом

Авто-режим

Приоритет улавливан.

Видео

С-Видео

Авто

Телетекст

EuroNews 102 EuroNews 16:02:59 12:00:40

DEUTSCH 101

FRENCH 102

ENGLISH 103

SPANISH 104

Wintersport



# ГЛАВНЫЕ МЕНЮ DVD

Если не загружен ни один диск, на экране автоматически отображается меню.

При воспроизведении с диска нажать кнопку **stop**.

Для выбора меню: с помощью кнопки или выбрать меню, затем нажать на **ok**.

В этом случае появляются вспомогательные меню.

Для возврата в предыдущее меню нажать кнопку **return**.

