

Руководство по эксплуатации

THOMSON

Телевизор цветного изображения
с жидкокристаллическим экраном
со светодиодной подсветкой

LED TV

Модель:

T42ED13DHU-02B

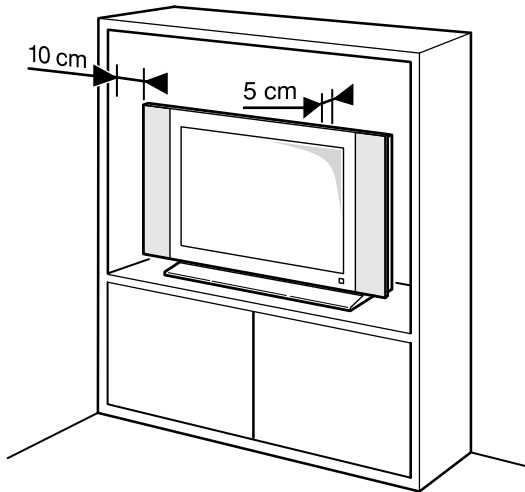
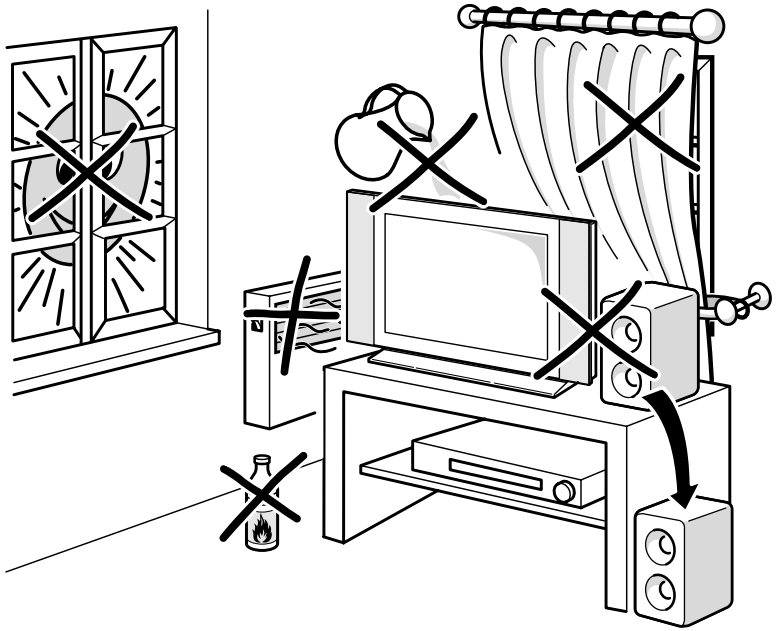

Содержание

1. Меры предосторожности	3
1.1 Прибор	3
1.2 Электропитание и подключение	3
1.3 Сетевой шнур и сигнальный кабель	3
1.4 Среда использования	3
1.5 Чистка	3
1.6 Настенный монтаж ТВ	3
2. Введение	4
2.1 Кнопки на ТВ	4
2.2 Разъемы	5
2.3 Пульт дистанционного управления	6
2.4 Основные операции	7
3. Основные операции с меню	8
3.1 Выбор источника сигнала	8
3.2 Работа с меню	8
3.3 Изображение	9
3.4 Звук	10
3.5 Установка времени	11
3.6 Опции	12
3.7 Меню блокировок	13
3.8 Настройки	14
3.9 Использование MHL функции	15
3.10 Мастер первоначальной настройки	16
4. Медиа - функции	17
4.1 Фотографии	17
4.2 Музыка	18
4.3 Видео	18
5. Другая информация	19
5.1 Устранение неисправностей	19
5.2 Технические характеристики	20
5.3 Комплектация	20

1. Меры предосторожности

Для вашей безопасности внимательно прочтите эту инструкцию и сохраните ее для дальнейшего использования.

1.1 Прибор

- Запрещается создавать препятствия вентиляции воздуха, закрывая вентиляционные отверстия на корпусе телевизора.
- Никогда не просовывайте никакие предметы в телевизор через отверстия на корпусе, так как они могут прикоснуться к деталям, находящимся под опасным напряжением или вызвать короткое замыкание, что может привести к поражению электрическим током или пожару.
- Не пытайтесь выполнять техническое обслуживание телевизора самостоятельно, так как при открывании или снятии крышки вы можете подвергнуться воздействию высокого напряжения или других опасностей. Всё техническое обслуживание должно выполнять квалифицированный специалист по обслуживанию телевизоров.
- Не прикасайтесь к поверхности экрана пальцами, так как это может поцарапать экран телевизора.
- Не давите сильно на экран телевизора, так как это может сильно повредить его.

1.2 Электропитание и подключение

- Отключите телевизор при следующих условиях:
 - если телевизор не будет использоваться в течение длительного времени
 - при повреждении сетевого шнура или розетки/вилки
 - при установке и настройке ТВ, следуйте в данном руководстве указанным инструкциям, в противном случае неправильные действия могут привести к повреждениям прибора. В таком случае отключите телевизор от электросети и вызовите мастера.
 - если ТВ прибор упал или имеются повреждения корпуса.
- Если сетевая вилка или штепсельная розетка используются в качестве основного выключателя, отсоединяющие устройства должны быть легко доступными.

1.3 Сетевой шнур и сигнальный кабель

- Сетевой шнур должен быть проложен безопасно, чтобы предотвратить возникновение опасности для жизни и собственности из-за поврежденного сетевого шнура.
- К сетевому шнуру должен обеспечиваться легкий доступ и во время использования не должно создаваться препятствий для отсоединения шнура от розетки электросети.
- Во избежание пожара и поражения электрическим током, не перегружайте розетки и удлинители.
- Не допускайте попадания сетевого шнура под влагу.

1.4 Среда использования

- Не устанавливайте телевизор на неустойчивую тележку, стойку, столик или полку.
- Обеспечьте прибору хорошую вентиляцию. Запрещается создавать препятствия вентиляции воздуха.
- Изделие необходимо располагать подальше от источников тепла и холода. Берегите прибор от перегревания.
- Защитите прибор от попадания на него прямых солнечных лучей.
- На изделие не должны попадать капли или брызги воды, и на него запрещается ставить наполненные водой предметы, например, вазу с цветами.
- Не используйте прибор в пыльной среде.

1.5 Чистка

- Пыль с экрана и корпуса очистите мягкой сухой салфеткой или специальным жидким чистящим средством.
- Во время чистки не давите сильно на экран.
- Не пользуйтесь для чистки жидкими чистящими средствами и чистящими средствами в аэрозольной упаковке.

1.6 Настенный монтаж ТВ

***Примечание:** эту процедуру следует выполнять вдвоём.

Для обеспечения безопасного монтажа, необходимо следовать следующим указаниям:

- убедитесь, что стена может выдержать нагрузку ТВ.
- строго следуйте указаниям инструкции по настенному монтажу.
- ТВ должен быть установлен только на вертикальную стену.
- убедитесь, что используете подходящие винты.
- убедитесь, что ТВ кабеля проложены безопасно.

Необходимо соблюдать все другие инструкции по безопасности.

***Примечание:** В настоящей инструкции содержащиеся рисунки даны только для ориентации и наглядного примера, и могут быть изменены без предварительного уведомления.

2. Введение

2.1 Кнопки на ТВ

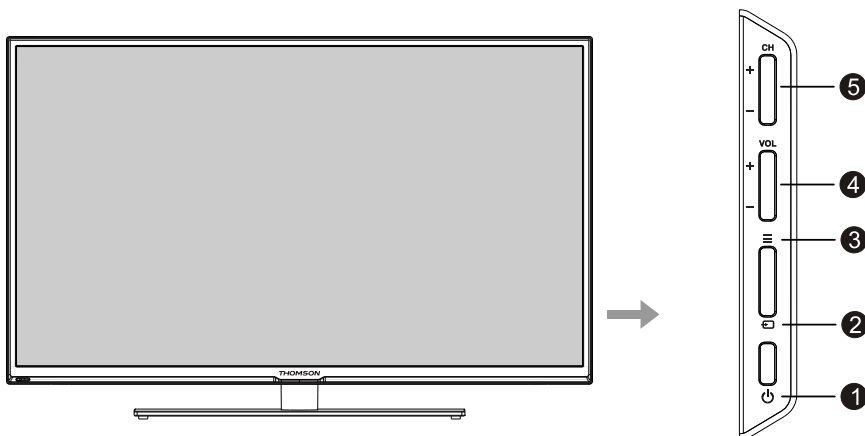

1. Кнопка (Power)

Включает ТВ или режим ожидания. (Примечание: для некоторых моделей включает или выключает ТВ)

2. Кнопка (OK)

Нажмите для выбора источника сигнала. В режиме меню и медиа функций служит для подтверждения выбора.

3. Кнопка (Menu)

Нажмите для входа в меню или выхода из него и возвращения в предыдущее меню.

4. VOL +/- (громкость больше\меньше)

Нажимайте эти кнопки для регулировки громкости звука ТВ. В системе они действуют как кнопки направления вправо\влево для отдельных регулировок меню.

5. CH +/- (канал вниз\вверх)

Нажимайте эти кнопки для переключения каналов ТВ. В системе они действуют как кнопки направления вверх\вниз для отдельных регулировок меню.

* **Примечание:** Расположение, количество и названия функциональных кнопок, кнопки включения может меняться в зависимости от модели ТВ.

2.2 Разъемы

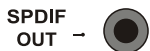

Разъем SPDIF OUT (выход)

Разъем SPDIF OUT может быть использован для подключения совместимого цифрового аудио приемника.

USB -



Разъем USB (вход)

Подключение USB устройства для обеспечения мультимедийной связи.

CI+ -



Разъем подключения CAM-модулей или декодирующих карт

К данному разьему можно подключить CAM-модуль или декодирующую плату. Функции, доступные через данное подключение, зависят от Вашего оператора.

HDMI 1 -
or
HDMI 2 -
(MHL)



Разъем (вход) HDMI1, HDMI2 (MHL)

Разъем HDMI (мультимедийный интерфейс высокой чёткости) может быть использован для подключения: ПК с соответствующей видеокартой, DVD и Blue-ray видеоплееров и других высокочастотных цифровых декодеров. Этот разъем обеспечивает цифровое подключение для передачи аудио и видео сигнала. Разъем HDMI2 совместим со стандартом MHL и может служить для подключения к телевизору некоторых моделей совместимых мобильных устройств с поддержкой технологии MHL.

ANTENNA
IN -



Разъем подключения антенного кабеля

Разъем для подключения к системе телевизионной антенны или кабельному ТВ.

VGA -



Разъем VGA (вход)

Разъем для подключения к гнезду видеовыхода на вашем ПК.

AV/COMPONENT
IN

Разъемы: компонентный YPbPr (вход) или Video (вход), вход звука компонентного или ПК (VGA) режима LIR

Y/V -



Компонентный разъем YPbPr (вход) или Video (видео вход)

Этот разъем используется для подключения устройств с компонентным и композитным разъемами. Компонентные разъемы способны распознать, является ли подключаемое устройство совместимым с YPrPb.

Pb/Cb -



Pr/Cr -



L/R(mini) -



Вход звука (адаптер) компонентного\композитного или ПК (VGA) режимов

Разъем используется для подключения звука от внешних устройств. Используется совместно для входа звука режимов Video, YPbPr и PC(VGA).

SCART (mini) -



Разъем подключения SCART адаптера (вход)





К данному разьему подключается SCART адаптер.

* **Примечание:** Количество, названия, расположение и функционирование разъемов может меняться в зависимости от модели ТВ.

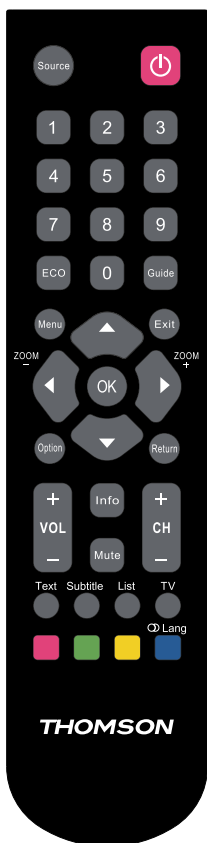
2.3 Функции пульта дистанционного управления (ПДУ)

Большинство функций вашего телевизора доступны через экранное меню. Вместе с телевизором комплектуется пульт дистанционного управления (ПДУ), который используется для управления и настройки всех основных параметров.



-  **Mute (Без звука).** Нажмите эту кнопку для временного отключения звука, для включения звука снова нажмите эту кнопку.
-  **Кнопка включения/выключения.** Нажмите для включения в режим ожидания, после повторного нажатия включается ТВ.
- 0 - 9** **Кнопки с цифрами (0-9).** Используйте для выбора канала телепередач.
- Info** **(информация)** . Нажмите для просмотра текущего состояния.
- Return** **(возврат).** Возвращается к предыдущему каналу.
- Source** **(источник).** Нажмите для выбора источника входного сигнала.
- Menu** **(меню).** Нажимайте для входа в меню или выхода из него.
- ▲▼** **(кнопки со стрелками).** Нажимайте кнопки со стрелками для навигации в меню и регулировки величин. Для переключения на предыдущую или следующую позицию (фотографии, музыкальные треки или видео файлы) в режиме USB.
- ◀▶** **(кнопки со стрелками).** Нажимайте кнопки со стрелками для выбора пунктов меню и регулировки величин. Правая кнопка открывает подменю.
- ZOOM +/-** **Выбор формата изображения.** В режиме USB не поддерживается.
- OK** **Кнопка.** Подтверждает Ваш выбор. Функция стоп драга.
- Text** **(текст),** переключение режимов Text, Mix, PAT и ТВ.
Примечание: В некоторых моделях отсутствует режим телетекста, поэтому такая кнопка не действительна.
- Exit** **(выход).** Выход из меню.
- VOL +/-** Нажимайте эти кнопки для регулировки громкости звука телевизора.
- TV** Выбор ТВ режима.
- List** Выводит список каналов.
- CH (P) +/-** Нажимайте эти кнопки для переключения телевизионных каналов.
Примечание: в некоторых моделях с телетекстом, эти кнопки служат для переключения страниц.
- Option** Доступ к быстрым функциям.
- Subtitle** **Субтитры.** Выбор языка субтитров для выбранного цифрового канала.
- ECO** **Эко режим.** Выбор режима работы функции энергосбережения. В зависимости от модификации функция может отсутствовать.
- Guide** Включение или отключение электронного гида программ. Данная функция доступна только для цифровых каналов.
-  **Цветные кнопки.** Информация телетекста распределена по разделам. Чтобы получить доступ к нужному вам разделу, каждый из которых обозначен значком определенного цвета, нажмите кнопку того же цвета на ПДУ. В некоторых меню являются кнопками быстрого выбора функций.
Примечание: В некоторых моделях отсутствует режим телетекста, поэтому такая кнопка не действительна.
-  **Lang** **Язык.** Выбор типа звука, доступного для выбранного аналогового канала. Выбор языка для выбранного цифрового канала.

***Примечание:** в зависимости от модели ТВ, некоторые функции кнопок ПДУ могут отличаться.

2.4 Основные операции

Включение

Для правильного включения ТВ или настройки пульта дистанционного управления соблюдайте инструкции, приведённые в настоящей странице.

1. Вставьте две батареи AAA в пульт дистанционного управления.

Примечания в использовании батареи:

- нельзя использовать батареи другого формата
- соблюдайте полярность батареи
- нельзя использовать старые батареи вместе с новыми
- не используйте перезаряжённые батареи
- нельзя нагревать батареи питания, подвергать их воздействию ярких солнечных лучей или огня.
- если пульт не используется долгое время, необходимо извлечь батареи из отсека, чтобы избежать опасности вытекания батарей

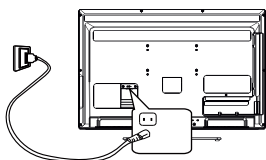

2. Вставьте сетевой шнур в разъем задней панели ТВ

***Примечание:** если кабель питания уже подключен к телевизору, вставьте вилку сетевого шнура в розетку.

Ваш ТВ должен быть подключен только к источнику переменного тока. Его нельзя подключать к источнику постоянного тока. Если штатная вилка отсоединяется от кабеля, ни при каких условиях не подключайте её к розетке, так как существует риск поражения электрическим током.

3. Подключение антенны к разъёму ANTENNA IN на задней панели телевизора.

Сопrotивление антенного входа этого ТВ прибора равно 75 Ом. 75-омный коаксиальный кабель антенны диапазона МВ/ДМВ может подсоединяться к гнезду антенного кабеля напрямую.

4. После включения телевизор будет либо в режиме ожидания, либо в режиме просмотра.

На пульте дистанционного управления нажмите кнопку POWER, включается режим просмотра ТВ или режим ожидания (индикатор светится).

***Примечание:** Рисунки приведены только в качестве примера. Расположение разъемов может меняться в зависимости от модели ТВ.

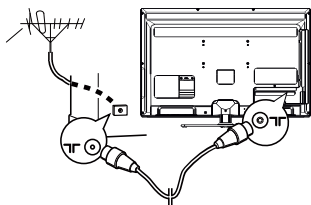

Выключение

- Если Вы хотите отключить телевизор на некоторое время, снова нажмите кнопку POWER на ПДУ или на передней панели телевизора.
- Если Вы хотите полностью отключить телевизор, отключите вилку из сети переменного тока.

***Примечание:** Не оставляйте ваш ТВ в режиме ожидания на долгое время (например, когда вы отправляетесь в отпуск). Отключите телевизор от электросети.

3. Основные операции с меню

3.1 Выбор источника сигнала



Выведите на экран меню источников, нажав кнопку Source. Нажмите кнопки ▲ ▼ для выбора источника сигнала. Для подтверждения источника нажмите кнопку OK. Нажмите кнопку Exit для закрытия меню.

3.2 Работа с меню

Этот раздел описывает меню вашего ТВ. Каждое меню помогает Вам настроить ТВ.

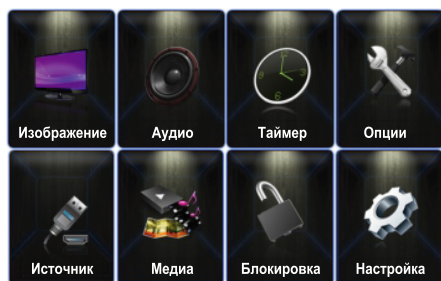

1. Нажмите кнопку **Menu** для отображения меню.
2. Нажмите кнопки ◀ ▶ ▲ ▼ для выбора пункта и затем кнопку **OK** для открытия соответствующего подменю. Нажмите кнопку **Menu** для возврата к предыдущему меню.
3. Выбрав подменю, нажмите кнопки ▲ ▼ для выбора опций меню и затем нажмите кнопки ◀ ▶ для изменения значений или выбора функций. Нажмите кнопку **OK** для активации значений. Нажмите кнопку **OK** или ▶ для открытия соответствующего подменю.
4. Нажмите кнопку Menu для сохранения и возврата к предыдущему меню или кнопку **Exit** для закрытия меню.

3.3 Меню изображения

Меню настройки изображения используется для получения лучшей картиннки, в зависимости от ваших предпочтений и окружающего освещения.

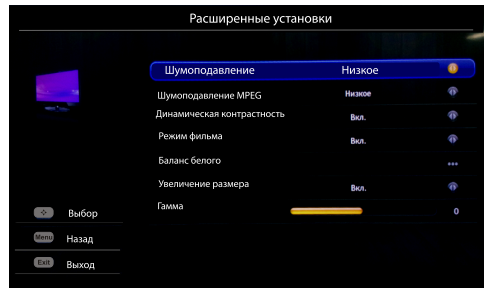
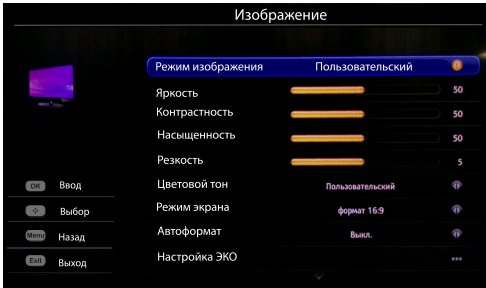

1. Нажмите кнопку **Menu** для отображения меню.
2. Нажмите кнопки **◀ ▶ ▲ ▼** для выбора пункта «**Изображение**» и затем кнопку **OK** для входа.
3. Нажмите кнопки **◀ ▶** для выбора режима изображения: стандартный, динамический, кинотеатр, пользовательский, кино. В режиме изображения «**Пользовательский**» вы можете менять значения регулируемых величин.
4. Нажмите кнопки **▲ ▼** для выбора пункта для регулировки и затем **◀ ▶** для изменения. Нажмите **OK** для открытия соответствующего подменю выбора.
5. Нажмите кнопку **Menu** для возврата к предыдущему меню или кнопку **Exit** для закрытия меню.

Яркость: настройте яркость изображения.

Контрастность: настройте разницу между темными и светлыми деталями изображения.

Насыщенность: настройте глубину цвета изображения.

Резкость: настройте четкость деталей изображения.

***Оттенок:** настройте оттенок цвета изображения (*только для системы NTSC).

Цветовой тон: настройте цветовую температуру изображения. Для выбора режима

нажмите кнопки **◀ ▶**: «**Холодный**» для синего оттенка, «**Нормальный**», «**Пользовательский**», «**Теплый**» для красного оттенка картиннки.

Подсветка: настройте яркость свечения подсветки экрана.

Режим экрана: нажмите кнопки **◀ ▶** для выбора подходящего формата изображения на экране.

Рекомендуется использовать режимы «формат 16:9» или «Синерама», так как длительное использование режимов с черными полосами по краям картиннки могут повредить экран и данный дефект не является гарантийным.

Автоформат: для включения или отключения режима нажмите кнопки **◀ ▶**. Во включенном режиме формат изображения будет соответствовать формату трансляции. Автоформат доступен только для ТВ и AV режимов.

Настройка ЭКО: для достижения требуемого уровня энергосбережения нажмите кнопки **◀ ▶**. Режим изображения автоматически переключится на Пользовательский.

Шумоподавление: опция помогает снизить шумы на изображении. Эта опция особенно полезна для слабых аналоговых сигналов.

Шумоподавление MPEG: опция помогает снизить шумы компрессии.

Динамическая контрастность: при включении данной функции, контрастность будет регулироваться автоматически в зависимости от сюжета изображения.

Режим фильма: функция позволяет оптимизировать изображение под просмотр фильма.

Баланс белого: функция ручной регулировки цветовой температуры изображения.

Увеличение размера: Функция позволяет вписать в размеры экрана контент различного разрешения. *Внимание: при увеличенном размере изображения режима HDMI, необходимо проверить состояние данной функции.

***Примечание:** некоторые опции могут быть неактивны для определенных источников сигналов. В зависимости от модели ТВ некоторые опции меню могут быть недоступны.

3.4 Меню звука

Меню настройки звука используется для получения лучшего звучания, в зависимости от ваших предпочтений и текущей программы.

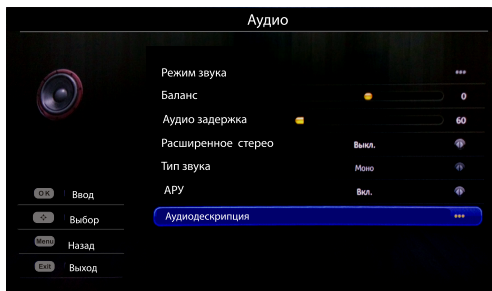

1. Нажмите кнопку **Menu** для отображения меню.
2. Нажмите кнопки **◀ ▶ ▲ ▼** для выбора пункта «**Аудио**» и затем кнопку **OK** для входа.
3. Нажмите кнопки **◀ ▶** для выбора режима звука: Выключено, Рок, Поп, Живой звук, Диска, Техно, Классика, Мягкий, Пользовательский. В режиме звука «**Пользовательский**» вы можете менять значения регулируемых величин.
4. Нажмите кнопки **▲ ▼** для выбора пункта для регулировки и затем **◀ ▶** для изменения. Нажмите **OK** для открытия соответствующего подменю выбора.
5. Нажмите кнопку **Menu** для возврата к предыдущему меню или кнопку **Exit** для закрытия меню.

Частотный диапазон: В режиме звука «Пользовательский», используя кнопки **◀ ▶ ▲ ▼** выберите частотный диапазон и настройте величину усиления для каждого диапазона.

Баланс: настройка баланса звука правого и левого динамиков.

Аудио задержка: регулировка задержки звука.

Расширенное стерео: включение или отключение объемного звука.

Тип звука: выбор подходящего типа звука из списка.

АРУ: включение функции автоматической регулировки звука для всех каналов.

Аудиодескрипция: функция включения и регулировки громкости для каналов с аудиодескрипцией.

***Примечание:** некоторые опции могут быть неактивны для определенных источников сигналов. В зависимости от модели ТВ некоторые опции меню могут быть недоступны.

3.5 Установка времени

Меню «Таймер» позволит вам установить: часовой пояс, время автоматического включения и отключения, календарь.

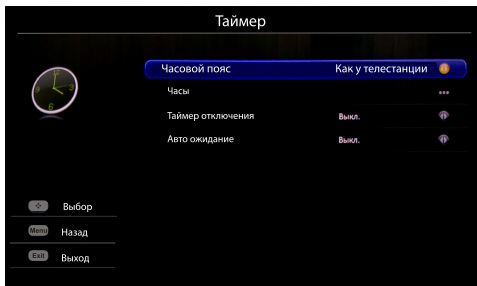

1. Нажмите кнопку **Menu** для отображения меню.
2. Нажмите кнопки ◀▶▲▼ для выбора пункта «**Таймер**» и затем кнопку **OK** для входа.
3. Нажмите кнопки ▲▼ для выбора пункта для регулировки и затем ◀▶ для изменения. Нажмите **OK** для открытия соответствующего подменю выбора.
4. Нажмите кнопку **Menu** для возврата к предыдущему меню или кнопку **Exit** для закрытия меню.

Часовой пояс: Нажимая кнопки ◀▶ выберите местный часовой пояс.

Часы: нажмите кнопку **OK** или ▶ для отображения подменю:

Автосинхронизация: Для включения или отключения нажмите кнопки ◀▶. Если выбрано «Вкл.», то время будет определять автоматически по сигналам ТВ канала и время нельзя будет изменить. Если выбрано Автосинхронизация - «Выкл.», то вы должны установить **Дату** и **Время** самостоятельно. Выберите значения «**Дата**» и «**Время**» и затем нажимая цифровые кнопки и ◀▶ установите дату и время.

*Внимание: если выбрано Автосинхронизация - «Выкл.», то после выключения ТВ все настройки времени удалятся.

Таймер включения: для выбора значений «Один раз», «Выкл.», «Ежедневно» нажмите кнопки ◀▶. Если вы выберете «Один раз» или «Ежедневно» вы должны будете установить время включения. Выберите опцию «Таймер» и затем нажимая цифровые кнопки и ◀▶ установите время включения.

Включить канал: нажмите кнопки **OK** или ▶ для отображения подменю «Выбрать режим». Нажмите кнопки ◀▶ для выбора режима «Последний статус». ТВ при включении будет показывать канал, на котором был выключен. Если вы выберете кнопками ◀▶ режим «Выбор пользователя», то вам будет необходимо выбрать кнопками ▲▼ канал на котором ТВ будет включаться. Для подтверждения выбора нажмите кнопку **OK**.

Таймер выключения: для выбора значений «Один раз», «Выкл.», «Ежедневно» нажмите кнопки ◀▶. Если Вы выберете «Один раз» или «Ежедневно» вы должны будете установить время выключения. Выберите опцию «Таймер» и затем нажимая цифровые кнопки и ◀▶ установите время выключения.

Таймер отключения: установите промежуток времени, после которого, ТВ выключится в режим ожидания. Нажимая кнопки ◀▶ установите период времени до выключения (максимальное время 120 минут). Для отмены функции выберите параметр «Выкл.».

Автоожидание: Нажимая кнопки ◀▶ установите период времени работы (4, 6, 8 ч.) через который ТВ будет автоматически переходить в режим ожидания. Для отмены функции выберите параметр «Выкл.».

3.6 Меню опций

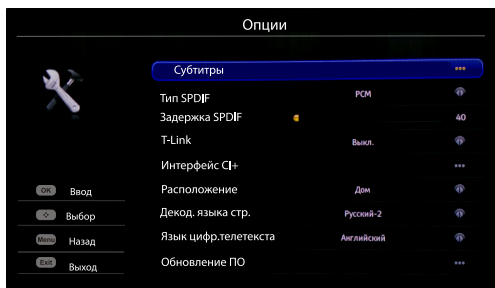

1. Нажмите кнопку **Menu** для отображения меню.
2. Нажмите кнопки **◀ ▶ ▲ ▼** для выбора пункта **«Опции»** и затем кнопку **OK** для входа.
3. Нажмите кнопки **▲▼** для выбора пункта для регулировки и затем **◀ ▶** для изменения. Нажмите **OK** для открытия соответствующего подменю выбора.
4. Нажмите кнопку **Menu** для возврата к предыдущему меню или кнопку **Exit** для закрытия меню.

Вы можете использовать субтитры для цифровых ТВ - каналов. Субтитры передаются через телетекст или цифровые программы передач. Принимая некоторые цифровые каналы вы можете получить дополнительную возможность выбора языка субтитров.

Субтитры: вы можете включить или отключить показ субтитров.

Язык цифр. субтит.: выбор первого языка субтитров для цифровых каналов.

Язык цифр. субтит.2: выбор второго языка субтитров для цифровых каналов.

Тип субтитров: вы можете выбрать режим «нормальный» или «для слабого слуха».

Тип SPDIF: Подключите аудиоустройство через выход SPDIF. Выберите подходящий тип звука из списка для цифровых программ. Если звук текущей программы выводится в формате Dolby D, то выберите форматы или PCM или Dolby D. Если звук текущей программы выводится не в формате Dolby D, то выберите PCM или звука не будет. При выборе PCM, возможно задать задержку звука относительно изображения, изменяя опцию «Задержка SPDIF». Выберите «Выкл.» для отключения звука SPDIF.

T-Link: Для поиска устройств СЕС, подключенных в HDMI-разъемы, используйте функции воспроизведения одним нажатием кнопки. Вы можете включить или отключить данную функцию.

Интерфейс CI+: вход в меню модуля условного доступа.

Расположение: функция позволяет автоматически адаптировать настройки изображения для работы ТВ дома или в магазине. При выборе режима «Магазин» ваш телевизор будет всегда включаться в режиме изображения «Динамический».

Декод. языка стр.: Выберите язык, на котором будет воспроизведен Телетекст.

Язык цифр. телетекста: выбор основного языка для отображения телетекста цифровых каналов.

T-Link: Для поиска устройств СЕС, подключенных в HDMI-разъемам, используйте функции воспроизведения или перехода в спящий режим одним нажатием кнопки. Вы можете включить или отключить данную функцию.

Обновление ПО: опция обновления предназначена для автоматического поиска и обновления ПО. Опция работает только для определенных операторов.

***Примечание:** некоторые опции могут быть неактивны для определенных источников сигналов. В зависимости от модели ТВ некоторые опции меню могут быть недоступны.

3.7 Меню блокировки

Меню блокировки позволяет контролировать функции ТВ. Перед тем, как попасть в меню блокировки, вы должны ввести свой персональный код.

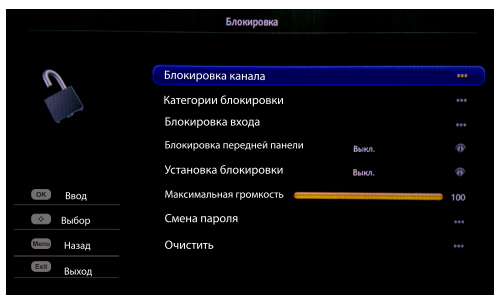

1. Нажмите кнопку **Menu** для отображения меню.
2. Нажмите кнопки **◀ ▶ ▲ ▼** для выбора пункта **«Блокировка»** и затем кнопку **OK** для входа.
3. С помощью цифровых кнопок введите пароль для входа. Пароль производителя по умолчанию - **1234**. Пароль отмены других паролей - **0423**. Если вы забыли свой пароль, введите для сброса пароль отмены.
4. Нажмите кнопки **▲ ▼** для выбора пункта для регулировки и затем **◀ ▶** для изменения. Нажмите **OK** для открытия соответствующего подменю выбора.
5. Нажмите кнопку **Menu** для возврата к предыдущему меню или кнопку **Exit** для закрытия меню. Опции меню блокировки представлены ниже:

Блокировка канала: опция позволяет вам заблокировать определенный ТВ канал. Выберите пункт **«Блокировка канала»** и затем нажмите кнопку **OK** для входа в подменю. При помощи кнопок **▲ ▼** выберите ТВ канал для блокировки и для подтверждения нажмите **OK**. Для снятия блокировки повторите эти операции.

Категории блокировки: опция позволяет вам установить рейтинг для канала. Выберите пункт **«Категории блокировки»** и затем нажмите кнопку **OK** для отображения подменю.

Для настройки рейтинга нажмите кнопки **▲ ▼**.

Блокировка входа: эта опция позволяет вам заблокировать определенные подключаемые внешние источники сигнала. Нажмите кнопки **OK** для отображения подменю **«Блокировка входа»**, затем нажимая кнопки **▲ ▼** выберите источник сигнала для блокировки и для подтверждения нажмите **OK**. Для снятия блокировки повторите эти операции. **Внимание:** при включенной блокировке определенного входа, вам нужно ввести пароль для его открытия!

Блокировка передней панели: эта опция позволяет вам заблокировать кнопки управления. Нажимая кнопки **◀ ▶** выберите «Вкл.» для блокировки.

Установка блокировки: эта опция позволяет вам заблокировать настройку каналов. Нажимая кнопки **◀ ▶** выберите «Вкл.» для блокировки.

Максимальная громкость: Нажимая кнопки **◀ ▶** выберите максимальный уровень громкости.

Смена пароля: эта опция позволит вам сменить пароль блокировки. Нажмите кнопки **OK** для входа и затем нажимая цифровые кнопки введите новый пароль дважды.

Очистить: эта опция позволит вам разблокировать все заблокированные каналы. Нажмите кнопку **OK** для входа, затем кнопки **◀ ▶** для выбора и **OK** для подтверждения очистки.

***Примечание:** некоторые опции могут быть неактивны для определенных источников сигналов. В зависимости от модели ТВ некоторые опции меню могут быть недоступны.

3.8 Меню настройки

Меню настройки используется для выбора параметров, настройки и редактирования всех необходимых каналов.

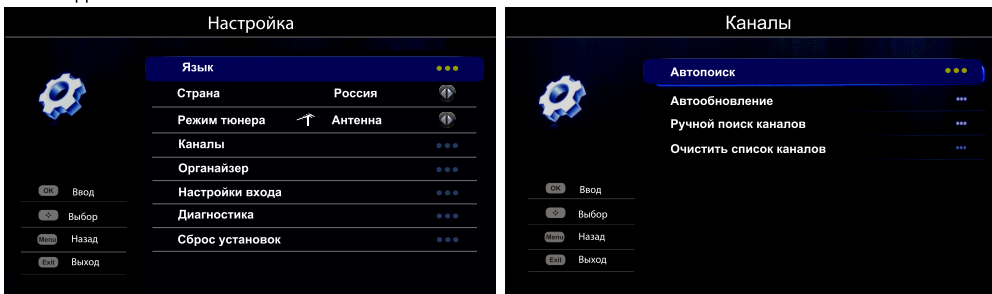

1. Нажмите кнопку **Menu** для отображения меню.
2. Нажмите кнопки **◀ ▶ ▲ ▼** для выбора пункта «**Настройка**» и затем кнопку **OK** для входа.
4. Нажмите кнопки **▲ ▼** для выбора пункта и затем **◀ ▶** для изменения.
Нажмите **OK** для открытия соответствующего подменю выбора.
5. Нажмите кнопку **Menu** для возврата к предыдущему меню или кнопку **Exit** для закрытия меню. Опции меню настройки представлены ниже:

Язык: опция позволяет вам выбрать язык отображения меню.

Страна: опция позволяет вам выбрать страну для поиска каналов.

Режим тюнера: опция позволяет вам выбрать тип подключения «Антенна» или «Кабельное ТВ».

Каналы: Эта опция позволит Вам искать, находить и сохранять все доступные аналоговые и цифровые каналы. Следуйте инструкции, приведенной ниже.

1. В меню «Каналы» выберите опцию Автопоиск и затем нажмите кнопку **OK** для входа.
2. Выберите «Цифровой и Аналоговый» (или Цифровой или Аналоговый), затем нажмите кнопки **OK** или для включения автоматического поиска. Поиск может занять несколько минут. Вы можете прервать поиск нажав кнопки **Menu** или **Exit**.
3. После завершения поиска, нажмите кнопки **Menu** для возврата к предыдущему шагу или **OK** для повторного поиска.

Автообновление: эта функция позволяет вам обновить все доступные каналы без нарушения сортировки уже существующих каналов.

1. В меню «Каналы» выберите опцию Автообновление и затем нажмите кнопку **OK** для запуска обновления.
2. После завершения поиска, нажмите **Menu** для возврата к предыдущему шагу или **OK** для повторного поиска.

Ручной поиск аналог. каналов (режимы «Антенна» и «Кабельное ТВ»): опция позволяет находить и сохранять каналы, используя ручной поиск или ввод частоты.

1. В меню «Каналы» выберите опцию «Ручной поиск аналог. каналов» и затем нажмите кнопку **OK** для входа в подменю.
2. Нажмите кнопки **OK**, **▲ ▼** или **◀ ▶** для поиска, точной настройки или сохранения канала.
3. После завершения поиска, нажмите **Menu** для возврата или **Exit** для выхода из меню.

Ручной поиск каналов (цифровые каналы для режима «Антенна»): эта функция позволяет вам начать ручной поиск доступных цифровых каналов с текущей или любой введенной вами частотой.

1. В меню «Каналы» выберите опцию «Ручной поиск каналов» и затем нажмите кнопку **OK**.
2. Нажмите кнопку **OK** для начала поиска с текущей частоты или цифровые кнопки для ввода частоты и затем **OK** для начала поиска.
3. После завершения поиска, нажмите **Menu** для возврата к предыдущему шагу или **OK** для повторного поиска.

Ручная настройка кабельного ТВ (цифровые каналы для режима «Кабельное ТВ»): эта функция позволяет вам искать доступные цифровые каналы на введенной вами частоте. Перед поиском вы можете задать частоту, модуляцию и скорость потока. Данные параметры вы можете узнать у своего оператора кабельных сетей. **Внимание:** производитель не гарантирует полную совместимость данного оборудования со всеми кабельными операторами.

Очистить список каналов: эта опция позволяет вам удалить все найденные каналы из списка.

1. В меню «Каналы» выберите опцию Автопоиск и затем нажмите кнопку ОК для входа.
2. Нажмите кнопки ▲▼ и ОК для выбора и затем нажмите ОК для подтверждения очистки списка каналов.

Организер: опция позволяет попустить, изменить название или порядок каналов. В меню «Настройка» выберите опцию «Организер» и затем нажмите кнопку ОК для входа в подменю.

Пропуск каналов: если канал сохранен дважды или слабый прием вы можете пропустить канал.

1. Выберите пункт «Пропуск каналов» и затем нажмите ОК или вправо для отображения меню «Пропуск каналов».

2. Нажмите ▲▼ для выбора каналов и затем кнопку ОК для выделения.

Сортировка каналов: опция позволяет поменять позицию канала или поменять местами два канала.

1. Выберите опцию Сортировка каналов и нажать кнопки ОК или вправо для отображения меню сортировки.
2. Для перемещения канала нажмите кнопки ▲▼ для выбора меню вставки и кнопку ОК для подтверждения. Выберите кнопками ▲▼ канал вставки и нажмите ОК. Выберите кнопками ▲▼ позицию для вставки канала и нажмите ОК для перемещения канала.
3. Для обмена позициями двух каналов нажмите кнопки ▲▼ для выбора меню обмена и кнопку ОК для подтверждения. Выберите кнопками ▲▼ первый канал и нажмите ОК. Выберите кнопками ▲▼ второй канал и для обмена позициями нажмите ОК.

Редактирование каналов:

1. Выберите пункт «Изменить канал» и нажмите кнопки ОК для отображения меню редактирования.
 1. Нажмите кнопки ▲▼ для выбора канала и затем кнопку ОК для подтверждения.
 2. Нажмите кнопки ▲▼ для выбора «Номер канала» или «Название канала» и используя цифровые кнопки произведите редактирование. Нажмите кнопку ОК для подтверждения изменений.

Настройки входа: опция позволяет сконфигурировать подключенное оборудование.

1. В меню «Настройка» выберите опцию «Настройки входа» и затем нажмите кнопку ОК для входа в подменю.
2. Нажимая кнопки ▲▼ выберите разъем телевизора, к которому подключено оборудование.
4. Нажимая кнопки ◀▶ выберите из списка подключенное оборудование.
5. Для возврата в меню Настройка нажмите кнопку Menu. После конфигурирования, выбранная метка источника будет отображаться после наименования соответствующего гнезда в списке источников сигналов.

Диагностика: В меню «Настройка» выберите опцию «Диагностика» и затем нажмите кнопку ОК для входа в подменю отображения информации по текущему цифровому каналу.

Сброс установок: Позволяет сбросить настройки на вашем телевизоре к значениям, заданным производителем по умолчанию.

1. В меню «Настройка» выберите опцию «Сброс установок» и затем нажмите кнопку ОК для входа в подменю.
3. Для ввода пароля используйте цифровые кнопки.
4. С помощью кнопок ◀▶ выберите ОК и нажмите ОК для подтверждения.
5. Появится меню мастера первоначальной настройки. Следуйте соответствующим инструкциям мастера настройки на экране телевизора.

3.9 Использование MHL функции

Разъем HDMI2 совместим со стандартом MHL и может служить для подключения к телевизору некоторых моделей совместимых мобильных устройства с поддержкой технологии MHL. MHL совместимое устройство подключается к телевизору с помощью MHL кабеля (приобретается отдельно). MHL подключение позволяет:

- заряжать мобильное устройство от телевизора
 - управлять телевизором с помощью мобильного устройства и наоборот
 - передавать звук и изображение с мобильного устройства на экран телевизора
- Внимание:

1. Функции подключения MHL зависят от мобильного устройства и могут не поддерживаться телевизором. Производитель не гарантирует работу всех подключаемых MHL устройств.
2. Подключайте MHL устройство только к разъему HDMI2.
3. Не отключайте кабель питания телевизора при наличии подключенного MHL устройства.

3.10 Мастер первоначальной настройки

Мастер первоначальной настройки позволяет выбрать параметры поиска и сохранить все каналы, на которые возможно настроиться.

Первый раз, когда вы включаете телевизор, высветится меню первоначальной настройки. Нажмите кнопку ОК для запуска мастера настройки и следуйте инструкциям на экране.

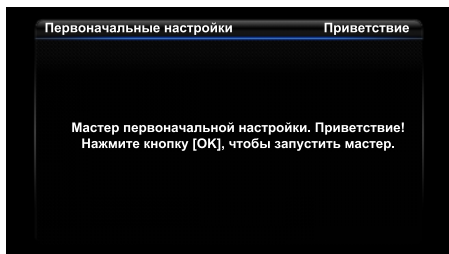

1. Нажмите кнопки ▲▼ для выбора языка и затем нажмите кнопки ОК или ► для выбора следующего шага.
2. Нажмите кнопки ▲▼ для выбора страны поиска и затем нажмите кнопки ОК или ► для выбора следующего шага.
3. Нажмите кнопки ▲▼ для выбора режима подключения «Антенна» или «Кабельное ТВ» и затем нажмите кнопки ОК или ► для выбора следующего шага.
4. Нажмите кнопки ▲▼ для выбора режима поиска «Цифровой» или «Аналоговый» и затем нажмите кнопки ОК или ► для выбора следующего шага.
5. Для режима «Кабельное ТВ» выберите режим поиска «Вперед» (с данной частоты) или «Полный».
6. Для выбора режима Поиск нажмите кнопки ▲▼ и затем кнопки ОК или ► для запуска автоматического поиска. Все доступные каналы будут настроены и сохранены в памяти. Эта операция занимает несколько минут. На экране будет отображаться состояние поиска и количество найденных каналов.
Не прерывайте поиск - дождитесь сообщения о завершении поиска.
Вы также можете пропустить поиск каналов, выбрав пункт «Пропустить поиск». Но при следующем включении телевизора вам будет предложено снова начать поиск каналов.
7. Во время настроек вы можете воспользоваться подсказками внизу экрана. Для возврата к предыдущей операции нажмите кнопку ►. Для прерывания поиска нажмите кнопку Exit.
8. После завершения автоматического поиска телевизор перейдет к следующему пункту настройки автоматически. Нажмите кнопки ▲▼ для выбора вашего местоположения «Дом» или «Магазин».
9. Вы можете нажать ОК для выхода из начальной настройки. Каналы запоминаются в текущем порядке. Если вы хотите пропустить, изменить название или порядок каналов, выберите в меню «Настройка» опцию «Организер» и затем нажмите кнопку ОК для входа в подменю.
10. Вы также можете нажать ◀ кнопку для возврата к предыдущему шагу.

4. Медиа - функции

Имеющийся на телевизоре USB-разъем позволяет подключать к нему накопители памяти. Вы можете просматривать на экране телевизора фильмы и фотографии, а также использовать его для прослушивания музыки.

Поддерживаемые файловые форматы*:

Фото: .bmp, .png, .gif, .jpg;

Музыка: .wav, .ac3, .mp3, .flac, .dts;

Видео: AVI(Xvid, MPEG-2, MPEG-4, DivX, H.264), PS(*.mpeg, *.mpg, *.vro, *.vob), MPEG-4(*.mp4, .mov, .3gp), RM(RV8,RV9,RV10), OGG, FLV, ASF, MKV(DivX, MPEG-2, MPEG-4, H.264, VC-1, VP8), TS(MPEG-2, H.264, VC-1, AVS).

*Примечание: Некоторые USB-накопители и USB-устройства, такие как цифровые камеры или мобильные телефоны, не полностью совместимы со стандартом USB 2.0, и могут не работать с мультимедийным плеером ТВ. Не все USB-накопители или USB-устройства полностью совместимы с функциями USB TB. Когда USB-устройство обнаружено системой, оно становится видно в меню Медиа.

Не все поддерживаемые файлы могут быть воспроизведены медиа-плеером из-за возможной несовместимости декодера плеера ТВ и спецификацией медиа файла.

В зависимости от модели ТВ поддерживаемые файловые форматы могут быть изменены без предварительного уведомления.

1. Подключите USB-накопитель к боковому разъему USB.
2. Нажмите кнопку Source для отображения меню.
2. Нажмите кнопки ▲ ▼ для выбора меню «Медиа» и затем кнопку OK или ► для входа.

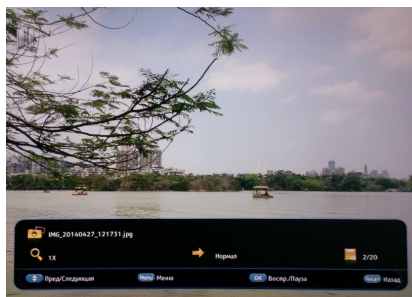
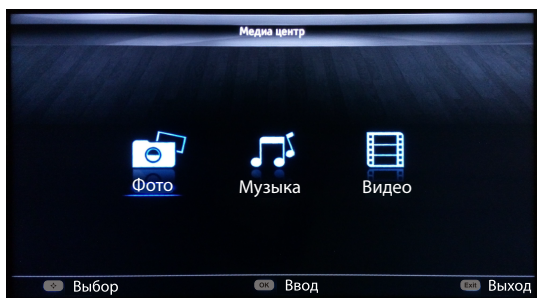

4.1 Фотографии

1. Нажмите кнопки ◀ ▶ для выбора меню Фото и затем кнопку OK для входа.
2. Нажмите кнопки ▲ ▼ ◀ ▶ для выбора фото из списка и затем кнопку OK для просмотра.
3. Используйте кнопки ▲ ▼ ◀ ▶ для выбора файла с фотографией в основном или дополнительном файле программы просмотра, затем нажмите кнопку Menu для отображения меню фото в режиме отображения папок.
 - Сортировать: Сортировка папок и фотографий по дате изменения или наименованию файла.
 - Редактирование: Копирование, вставка или удаление выбранного фото.
 - Анализатор: Вы можете выбрать режимы просмотра «Нормальный» или «Возвратный» (для отображения фотографий из всех папок нижнего уровня).
5. Выберите фото, нажмите OK, слайд-шоу начнется с выбранного фото. Нажмите OK если вы хотите вращать или увеличить неподвижное фото. В режиме браузера фото меню вызывается кнопкой Menu. Вы сможете показать, остановить, вращать фото, выбирать эффекты и т.д..
6. Нажмите соответствующие кнопки на пульте ДУ для выполнения возможных функций, которые показаны в функциональной строке в нижней части ТВ экрана.
7. Нажмите кнопку Exit для возврата к предыдущему меню.

4.2 Музыка

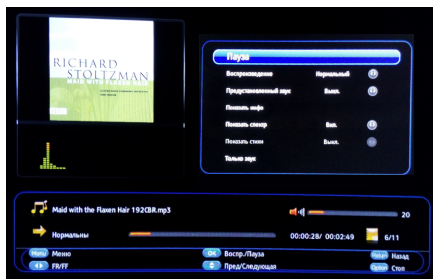
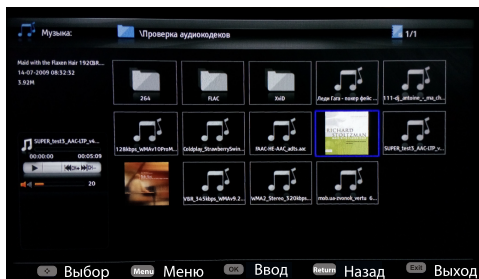

1. Нажмите кнопки ◀▶ для выбора меню «Музыка» и затем кнопку ОК для входа.
2. Используя кнопки ▲▼◀▶ выберите запись либо в основном окне навигатора, либо в его окнах более низкого уровня точно таким же способом, что и при использовании функции отображения фотографий, нажмите кнопку Menu для отображения музыкального меню в режиме папок.
 - **Сортировать.** Сортировка папок и записей песен по следующим признакам: Название, Жанр, Исполнитель или Альбом.
 - **Редактирование.** Копирование, вставка или удаление выбранной записи.
 - **Анализатор:** Вы можете выбрать режимы просмотра «Нормальный» или «Возвратный» (для отображения треков из всех папок нижнего уровня).
3. Выберите песню, нажмите ОК для воспроизведения, воспроизведение аудиофайлов начнется автоматически, с заданной песни. Нажмите кнопку Menu для отображения музыкального меню фотографий в режиме навигатора. Вы можете выбрать воспроизведение или паузу при воспроизведении песни, выбрать другой режим воспроизведения, и т.п.
 - **Показать текст:** опция доступна для песенных текстов. Кнопками ◀▶ установите синхронность текста.
 - **Только звук:** Выберите и нажмите ОК для прослушивания музыки при выключенном экране. Нажатием любой кнопки включите экран снова.
4. Нажмите соответствующие кнопки на ПДУ для выполнения возможных функций, которые показаны в функциональной строке в нижней части ТВ экрана.
5. Нажмите кнопку Exit для возврата к предыдущему меню.

4.3 Видео

1. Нажмите кнопки ◀▶ для выбора меню «Видео» и затем кнопку ОК для входа.
2. Используя кнопки ▲▼◀▶ выберите видео либо в основном окне навигатора, либо в его окнах более низкого уровня точно таким же способом, что и при использовании функции отображения фотографий. Нажмите кнопку Menu для отображения меню видео в режиме папок.
 - **Сортировать:** Сортировка папок и видео файлов по типу, дате изменения или наименованию.
 - **Редактирование:** Копирование, вставка, удаление.
 - **Анализатор:** Вы можете выбрать режимы просмотра «Нормальный» или «Возвратный» (для отображения видео контента из всех папок нижнего уровня).
3. Выберите видео, нажмите ОК для просмотра, воспроизведение начнется автоматически, начиная с выбранного видеофайла. нажмите кнопку Menu для отображения меню видеофайлов в режиме навигатора. Вы можете выбрать воспроизведение или паузу, выбрать различные настройки воспроизведения, режим экрана и заданные установки изображения и т.п.
4. Нажмите соответствующие кнопки на ПДУ для выполнения возможных функций, которые показаны в функциональной строке в нижней части ТВ экрана.

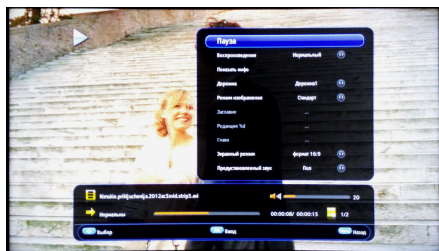

5. Другая информация

5.1 Устранение неисправностей

Большинство проблем, с которыми Вы можете столкнуться при эксплуатации телевизора, перечислены ниже.

Отсутствие изображения, отсутствие звука

1. Проверьте работу плавкого предохранителя или автоматического выключателя.
2. Подключите к розетке другое устройство для того, чтобы убедиться в ее исправности.
3. Разъем электропитания плохо подключен к розетке.
4. Проверьте источник сигнала.

Отсутствие цвета

1. Измените систему цветного телевидения.
2. Настройте цветовую насыщенность.
3. Переключите на другой канал - Черно-белое изображение может транслироваться.

Пульт дистанционного управления не работает

1. Замените элементы питания.
2. Неверное положение элементов питания.
3. Не подключено основное питание.

Отсутствие изображения, хороший звук

1. Настройте яркость и контраст.
2. Возможны неполадки при трансляции.

Хорошее изображение, отсутствие звука

1. Для увеличения громкости нажмите кнопку ГРОМКОСТЬ+.
2. Отключен звук. Для включения звука нажмите кнопку Отключения звука.
3. Измените систему звука.
4. Возможны неполадки при трансляции.

Экран снежит, наличие помех

В том случае, если антенна расположена в отдаленной зоне сигнала телевизора, где сигнал очень слабый, изображение на экране телевизора может быть ухудшено точками. При крайне слабом сигнале необходимо установить специальную антенну для улучшения приема сигнала.

1. Отрегулируйте положение и направление уличной/комнатной антенны.
2. Проверьте соединение антенны.
3. Точная настройка канала.
4. Переключите на другой канал. Возможны неполадки при трансляции.

Рябь на экране

Как правило, оно вызвано местными помехами – машинами, лампами дневного света и фенами. Для уменьшения помех отрегулируйте антенну.

Белый экран в режиме VGA

Возможно, телевизор не может распознать установленную компьютером резолюцию. Рекомендуется изменить резолюцию на более подходящую, либо установить другую стандартную резолюцию для системы Windows.

Полосы, пятна

Появление темных пятен или горизонтальных полос, мерцающее или сдвинутое изображение. Это, как правило, вызвано помехами от системы зажигания машин, неоновых ламп, электродрелей или других электрических устройств.

Тень

Наличие теней вызвано прохождением телевизионного сигнала по двум каналам. Один канал – прямой; другой – отражается от высоких зданий, холмов или других объектов. Изменение направления или положения антенны может улучшить прием сигнала.

Помехи радиочастот

Данные помехи вызывают рябь или диагональные полосы, в некоторых случаях – потерю контраста изображения. Необходимо определить и устранить источник радиоволн.

5.2 Технические характеристики

Модель телевизора	T42ED13DHU-02B
1. Жидкокристаллическая панель	
Размер по диагонали, см	107
Яркость, кд/м ²	260
Угол обзора, градусов	178/178
Разрешение экрана, пикселей	1920x1080
Срок службы, лет	3
Количество цветов	16,7 млн. цветов
2. Питание	
Входное напряжение	AC ~ 110 - 240 В, 50 Гц
Потребляемая мощность, Вт	75
Потребляемая мощность (в режиме ожидания), Вт	< 1 Вт
3. Внешние входы	
Антенный	75 Ом \ PAL, SECAM, B/G, D/K, I, NICAM, DVB-T \ T2 \ C
AV IN	1
CI+	1
USB	1
VGA	1
HDMI	2, (MHL по HDMI2)
Компонентный YPbPr	1
SCART	1 адаптер*
4. Совместимость	
Система цветности	PAL/SECAM/NTSC
Разрешение VGA	640x480, 800x600, 1360x768, 1920x1080
Разрешение HDMI	480p, 576i/p, 720p, 1080i/p
5. Формат экрана	16/9
6. Система управления пользователя	ПДУ + меню
7. Звуковая мощность (RMS)	2x8 Вт
8. Размеры, мм	967x632x185
9. Масса (нетто), кг	10.5
10. Рабочая температура, °C	5 ~ 35
11. Рабочая влажность, %	20 ~ 80
12. Температура хранения, °C	-15 ~ 45
13. Влажность хранения, %	10 ~ 80

Примечание:

1. Технические характеристики телевизора, указанные в этом руководстве, могут быть изменены без предварительного уведомления.
2. Рисунки и изображения экрана, указанные в данном руководстве приведены в качестве объяснительного примера, и могут незначительно отличаться от реальных операций. Изменения дизайна выполняются без предварительного уведомления.
3. Жидкокристаллическая панель изготавливается с помощью высокоточной технологии, позволяя вам отчетливо видеть мелкие детали изображения. Иногда на экране может появиться несколько неактивных элементов изображения в виде фиксированных точек белого, синего, зеленого, красного или черного цвета. Это не влияет на эффективность работы устройства, не является неисправностью и не подлежит сервисному обслуживанию.
4. Производитель не гарантирует совместимость и полную работоспособность телевизора в кабельных сетях стандарта DVB-C.

5.3 Комплектация

- Телевизор – 1 шт.
- Пульт дистанционного управления – 1 шт.
- Батареи AAA – 2 шт.
- Руководство пользователя – 1 шт.
- Саморезы крепления опоры - комплект.
- Гарантийный талон – 1 шт.
- Переходник (адаптер) - 3 шт. (в зависимости от модификации может отсутствовать*)

Перед монтажом и установкой телевизора убедитесь, что поставлены все комплектующие детали. В случае недостатка комплектующих частей, немедленно обращайтесь к поставщику (продавцу).





www.tvthomson.ru

Look, Listen & Live

