

**TOSHIBA**

# РУКОВОДСТВО ПО ЭКСПЛУАТАЦИИ

Цветной телевизор TOSHIBA с  
жидкокристаллическим экраном

ВВЕДЕНИЕ

НАЧАЛО РАБОТЫ

ИСПОЛЬЗОВАНИЕ  
ФУНКЦИЙ ТЕЛЕВИЗОРА

ПРОСМОТР  
ТЕЛЕТЕКСТА

СПРАВКА

**20JL7R**  
**14JL7R**

# Инструкции по безопасности и техническое обслуживание

Если случится что-нибудь анормальное:

- 1 Немедленно отсоедините сетевой шнур от настенной розетки.
- 2 Убедитесь, что дым прекратился, и обратитесь в магазин для ремонта.



## Для безопасности

- 1) Не обрезайте, не ломайте, не нагревайте, не переделывайте кабель питания, не изгибайте, не сворачивайте и не подвергайте его чрезмерному сжатию или растяжению.

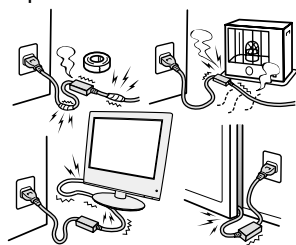

- 2) Не держите только за шнур при отсоединении сетевого разъема.

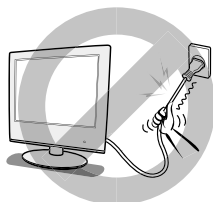

- 3) Не пытайтесь самостоятельно ремонтировать, переделывать или разбирать телевизионный адаптер и блок питания. Позвольте квалифицированному техническому персоналу проверить и отрегулировать Ваш телевизор.

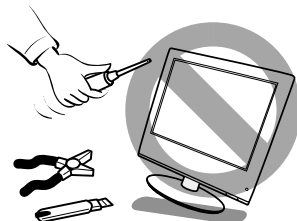

- 4) Не размещайте предметы с жидкостями на телевизоре.

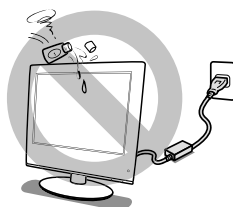

- 5) Не размещайте на телевизоре или рядом с ним горячие предметы или источники открытого огня (например, зажженные свечи или ночники).
- 6) Не позволяйте металлическим предметам и/или горючим веществам попасть в телевизор. Будьте особенно внимательны в присутствии детей.



- 7) Если Вы собираетесь отсутствовать длительное время, необходимо выключить телевизор из розетки. Обратите внимание, что телевизор не совсем отключается от электросети, поскольку слабый ток потребляется даже тогда, когда устройство находится в режиме ожидания.



- 8) Если начинается гроза, не прикасайтесь ни к каким частям телевизора. Не трогайте сетевой шнур и входной провод антенны.

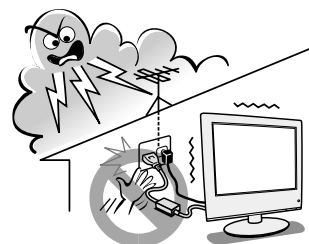

**Во избежание злектрического удара или воспламенения, никогда не ремонтируйте сами телевизор.**

## Примечания к установке

- 1) Устанавливайте телевизор на горизонтальной, устойчивой поверхности.
- 2) Не закрывайте вентиляционные отверстия. Размещайте телевизор по крайней мере на расстоянии 10 см от стен для обеспечения хорошей циркуляции воздуха.
- 3) Примите необходимые меры, чтобы не допустить падения или переворачивания телевизора, так как это может стать причиной травмы.
- 4) Избегайте размещения телевизора в месте попадания прямых солнечных лучей или вблизи источников тепла.
- 5) Оберегайте телевизор от брызг и не ставьте на него предметы, наполненные жидкостью, такие как вазы.
- 6) Также избегайте следующих размещений:
  - Установки телевизора на бок или на тыльную сторону.
  - Мест, где есть вибрация.
  - Пыльных или влажных мест.
  - Мест с высокой температурой.  
(Как например, в закрытом автомобиле.)

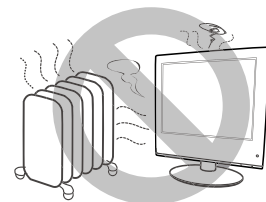
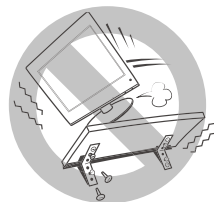
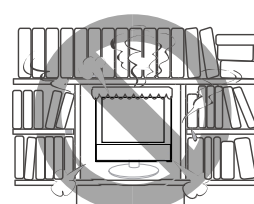

## Примечания к использованию

- 1) Не ударяйте и не роняйте телевизор.
- 2) Экран данного телевизора изготовлен из стекла. Чтобы предохранить экран от повреждений, избегайте ударов по стеклу острыми или тяжелыми предметами.
- 3) Не распыляйте летучие соединения, такие как инсектициды, в направлении корпуса телевизора.

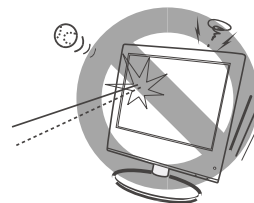

## Примечания к антенне

- 1) Установите антенну подальше от магистральных каналов передач, силовых линий и неоновых реклам.
- 2) Периодически требуется проверка и замена антенны.



## Примечания к очистке

- 1) Перед очисткой отключите сетевой шнур питания.
- 2) Не применяйте для очистки телевизора такие средства, как бензин или растворитель.
  - Эти средства могут деформировать корпус или повредить его покрытие.
  - Резиновые или виниловые предметы, долго контактирующие с телевизором, могут оставить на нем следы.При загрязнении корпуса очистите его мягкой сухой тканью.  
При сильном загрязнении корпуса:
  - Используя влажную ткань, протрите корпус. Протрите сухой тканью.При очистке поверхности ЖК-экрана:
  - Осторожно протрите поверхность экрана мягкой сухой тканью.
- 3) Если на контактах вилки электропитания скопилась пыль, отсоедините ее от розетки и вытрите пыль.

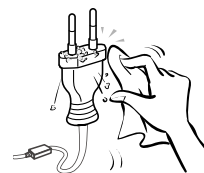

Уважаемый пользователь

Благодарим Вас за приобретение цветного телевизионного приемника "TOSHIBA".

Для того, чтобы с самого начала полностью использовать преимущества Вашего аппарата, внимательно прочтите это руководство и храните его под рукой для будущих справок.

\* Дисплеи и иллюстрации на экране в данном руководстве могут отличаться от настоящих для лучшего зрительного восприятия.

# Содержание

## ВВЕДЕНИЕ

<b>Необходимая информация</b> .....	<b>5</b>
Необходимая информация о цветном телевизоре с ЖК-экраном .....	5
<b>Наименования и функции органов управления</b> .....	<b>6</b>
Органы управления и разъемы телевизора .....	6
Пульт дистанционного управления .....	7
<b>Установка</b> .....	<b>8</b>
Подключение кабеля и адаптера питания .....	8
Дополнительные соединительные кабели .....	8
Подсоединение антенны .....	9
Подключение к усилителю звука .....	9
Подключение видео- и аудиооборудования к стандартным разъемам A/V или к разъемам S-VIDEO .....	10
Подключение видео- и аудиооборудования к разъемам видеокomпонентов .....	11
Источник входного видеосигнала .....	11

## НАЧАЛО РАБОТЫ

<b>Функция меню</b> .....	<b>12</b>
Схема экранных меню .....	12
<b>Просмотр телевизионных программ</b> .....	<b>13</b>
Включение/выключение телевизора .....	13
Выбор языка .....	13
Как просматривать телевизионные программы .....	14
<b>Настройка</b> .....	<b>15</b>
Предустановка каналов (ПАП, ПОИСК) .....	15
Предустановка каналов (ПРОПУСК) .....	16
Предустановка каналов (РТН, АТН) .....	17

## ИСПОЛЬЗОВАНИЕ ФУНКЦИЙ ТЕЛЕВИЗОРА

<b>Удобное управление звуком и изображением</b> .....	<b>18</b>
Чтобы выбрать режим MTS (режим многоканального телевизионного звука) .....	18
Чтобы выбрать стерео/двухязычный режим .....	19
Выключение звука/Отображение информации на экране/Установка голубого фона .....	19
Выбираемое изображение и выбираемый звук .....	20
<b>Установка таймера</b> .....	<b>21</b>
Установка таймера ВЫКЛ .....	21

## ПРОСМОТР ТЕЛТЕКСТА

<b>Просмотр обычного текста/Использование кнопок телетекста</b> .....	<b>22</b>
Просмотр обычного текста .....	22
<b>Функции Fasttext и Список</b> .....	<b>24</b>
Просмотр текста в режиме Fasttext .....	24
Предустановка и просмотр страниц текста в режиме СПИСОК .....	25

## СПРАВКА

<b>Руководство по устранению несложных неисправностей</b> .....	<b>26</b>
<b>Технические характеристики</b> .....	<b>27</b>

# Необходимая информация

## Необходимая информация о цветном телевизоре с ЖК-экраном

### Временное остаточное изображение

- Если на экран в течение некоторого времени выводилось неподвижное изображение, после него может появиться временное остаточное изображение. Со временем это остаточное изображение исчезает.

### Отсутствие изображения на некоторых участках экрана

- Несмотря на то, что панель жидкокристаллического экрана изготавливается с применением высокоточных технологий, на некоторых участках экрана иногда может наблюдаться потеря элементов изображения или присутствие ярких точек. Это не является признаком неисправности.

### Помехи

- В некоторых случаях ЖК-экран может оказывать влияние на изображение, звук и создавать другие помехи для электронного оборудования, восприимчивого к электромагнитным волнам (например, для радиоприемников и видеоаппаратуры).

### Использование в помещениях с низкой температурой

- Если телевизор используется в помещении с температурой воздуха 0°C или ниже, могут наблюдаться изменения яркости изображения до полного разогрева ЖК-экрана. Это не является признаком неисправности.

### Утилизация

- Люминесцентная лампа с холодным катодом в ЖК-панели содержит небольшое количество ртути. Ее утилизация должна выполняться в соответствии с местными нормативными документами и правилами.

### Снятие задней крышки

Нажмите защелки на обеих сторонах нижней части крышки и потяните ее вперед. Чтобы закрепить крышку, вставьте загнутые выступы крышки в соответствующие щели на обеих сторонах верхней части телевизора и прижмите крышку.

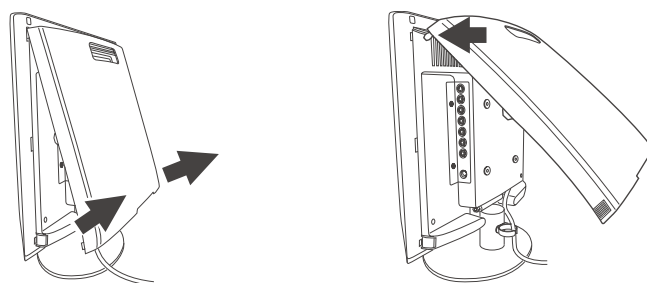

### Настройка угла ЖК-панели

Угол поворота ЖК-панели можно изменять в следующих пределах: 5 градусов вперед, 10 градусов назад и 15 градусов влево/вправо. Чтобы изменить угол, наклоните ЖК-панель в нужном направлении, удерживая основание.

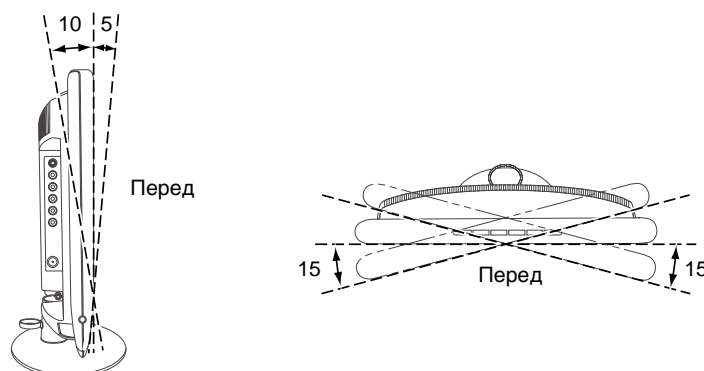

ВВЕДЕНИЕ

# Наименования и функции органов управления

- Подробнее об использовании каждого органа управления смотрите на странице, номер которой указан в скобках.

## Органы управления и разъемы телевизора

Управление телевизором осуществляется с помощью кнопок на верхней панели или пульта дистанционного управления.

На боковых панелях находятся разъемы для подключения к телевизору других устройств (см. нижеприведенные рисунки). Дополнительная информация содержится в разделе "Установка" на стр. 8-11.

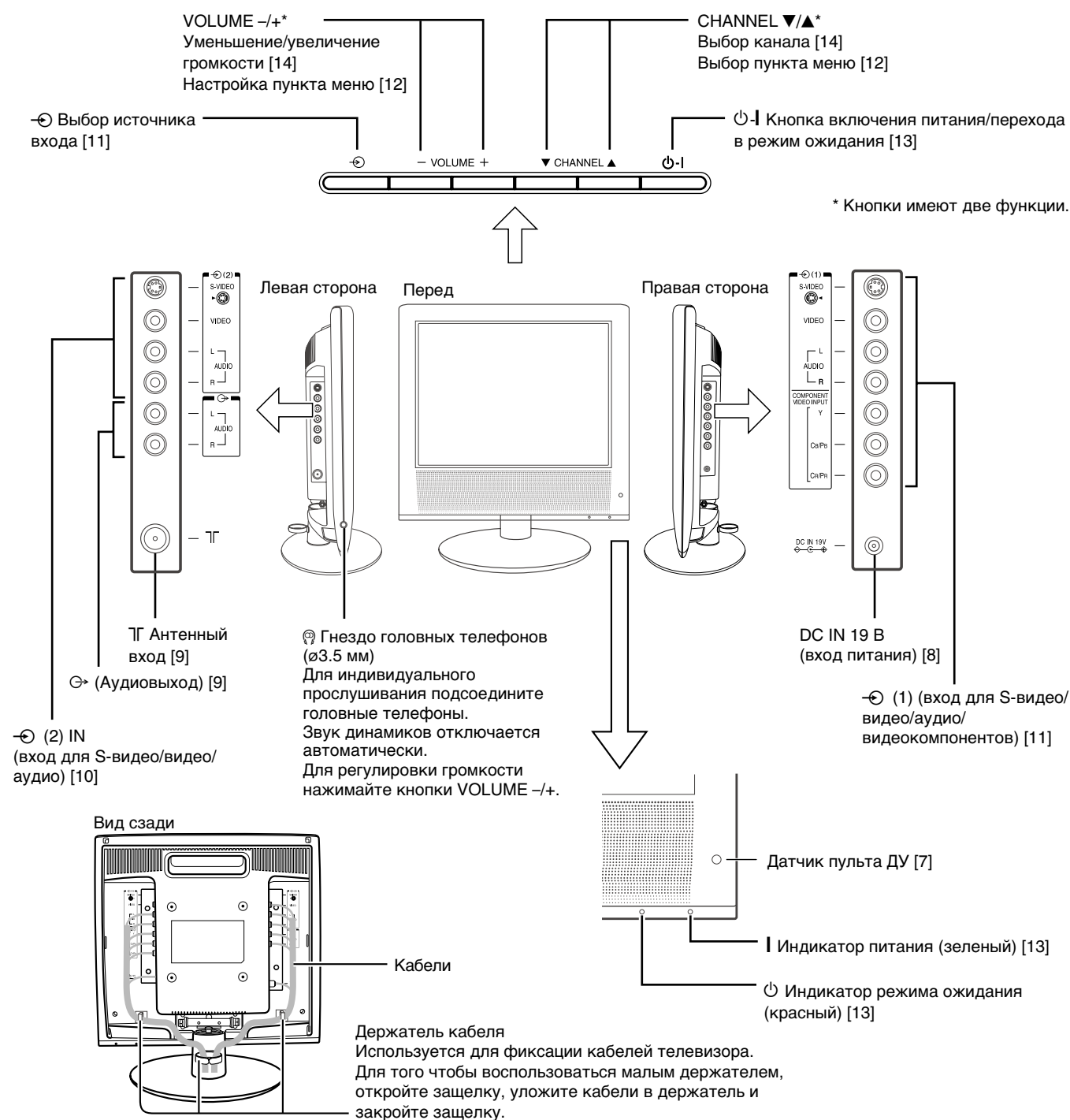

## Пульт дистанционного управления

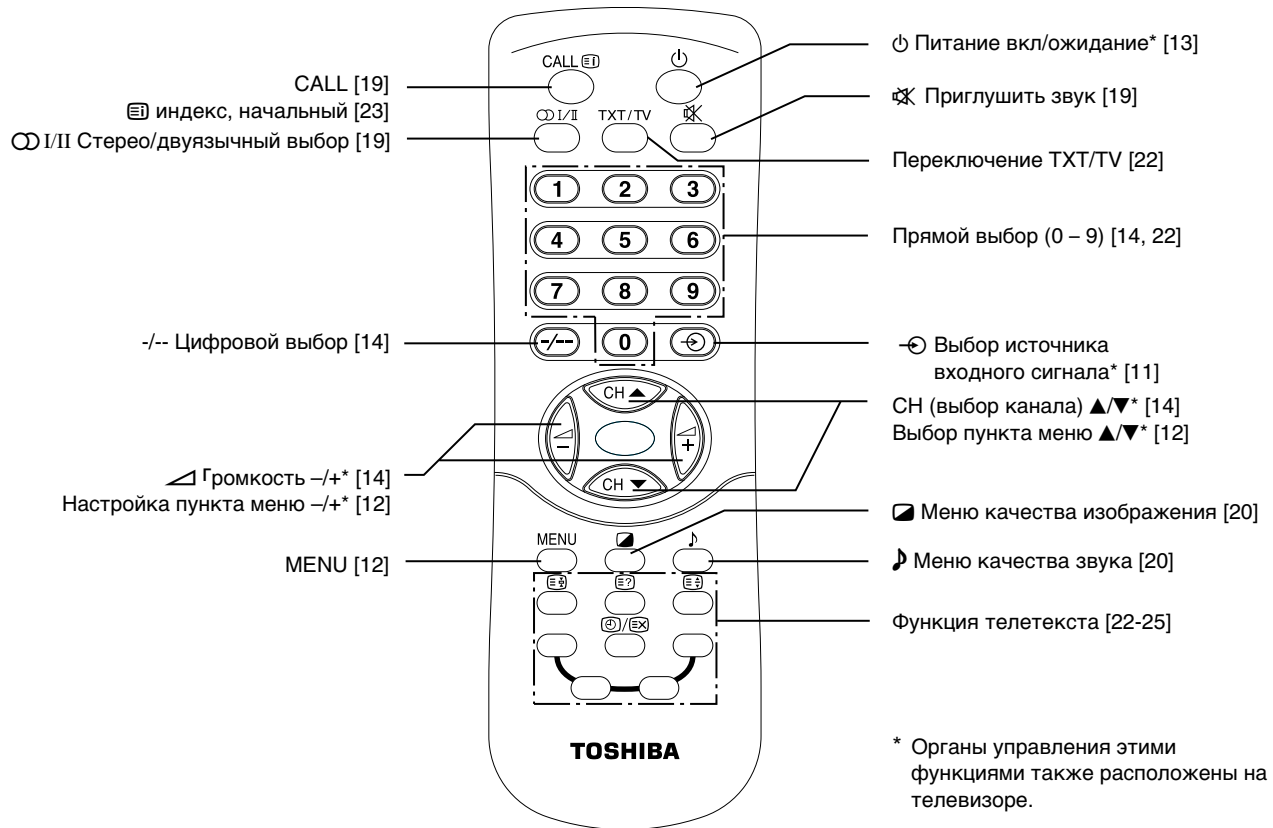

### Установка батареек

- 1 Переверните пульт дистанционного управления и снимите крышку батарейного отсека.

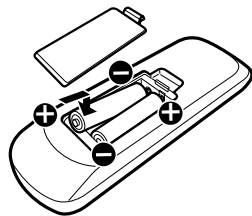

- 2 Вставьте две батарейки "R03" (размер "AAA"), совмещая полюса + и – на каждой из батареек с полюсами + и – внутри батарейного отсека.
- 3 Задвинуть крышку батарейного отсека до щелчка.

#### Предупреждение

- Не бросайте батарейки в огонь. Выбрасывайте батарейки в предназначенные для этого места в соответствии с местными нормами.
- Не используйте одновременно батарейки разных типов или использованные батарейки с новыми.

### Советы по использованию пульта дистанционного управления

#### Дальность действия пульта

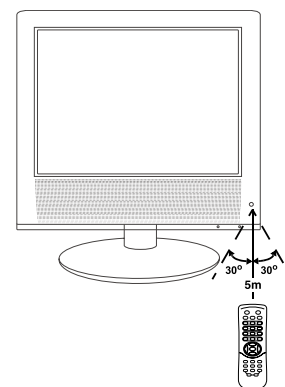

- В случае неправильной работы пульта дистанционного управления или уменьшения дальности его действия замените обе батарейки.
- Если пульт дистанционного управления не будет использоваться длительное время, или если батарейки разрядились, извлеките батарейки во избежание утечки электролита.
- Не роняйте и не разбирайте пульт. Берегите его от влаги.

## ВВЕДЕНИЕ

# Установка

- **УСТАНОВИТЕ** телевизор в помещении таким образом, чтобы на экран не попадал прямой свет. Полная темнота или отражения на экране могут привести к переутомлению глаз. Для комфортабельного просмотра рекомендуется мягкое отраженное освещение.
- **ОБЕСПЕЧЬТЕ** достаточное пространство между телевизором и стеной для нормальной вентиляции.
- **ИЗБЕГАЙТЕ** излишне теплых мест, чтобы предотвратить возможное повреждение корпуса или компонентов.
- **ВСТАВЬТЕ** вилку прилагаемого адаптера питания в розетку обычной домашней электросети с напряжением  $\sim 100 - 240$  В, 50/60 Гц.

## Подключение кабеля и адаптера питания

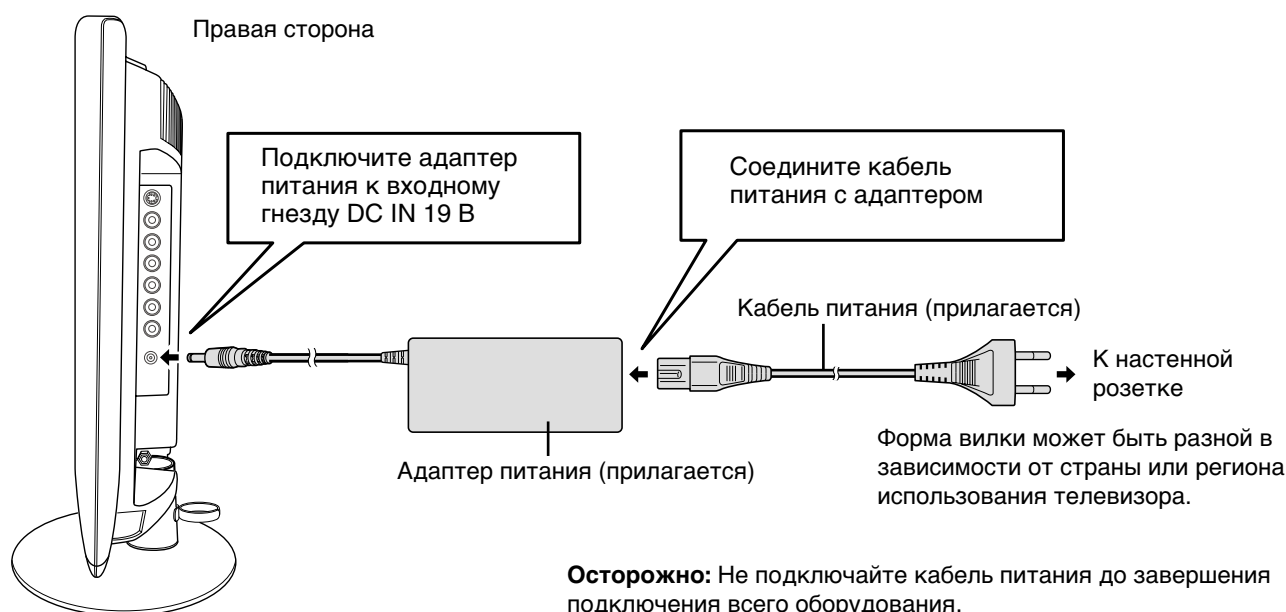

**Осторожно:** Не подключайте кабель питания до завершения подключения всего оборудования.

**Примечание:** Используйте для этого телевизора только прилагаемый адаптер питания; не используйте этот адаптер с другими устройствами.

## Дополнительные соединительные кабели

Все нижеописанные кабели не прилагаются к телевизору.

- **Коаксиальный кабель** представляет собой стандартный кабель с сопротивлением 75 Ом, который подключается к антенне, сети кабельного телевидения или кабельному конвертеру.
- **Стандартные кабели A/V (аудио/видео)** обычно поставляются строенными и имеют следующую цветную маркировку, соответствующую их назначению: желтый для видео, красный для правого звукового стереоканала, белый для левого (или монофонического) звукового канала. Аналогичная цветная маркировка используется и для стандартных аудио/видео входов телевизора.
- **Кабель S-VIDEO** используется для видеоборудования, имеющего разъем S-VIDEO.
- **Кабели видеокomпонентов** обычно поставляются строенными (обычно имеют красную, зеленую и синюю маркировку) и используются для видеоборудования, имеющего разъемы для видеокomпонентов. Аналогичная цветная маркировка используется и на видеокomпонентных входах телевизора.

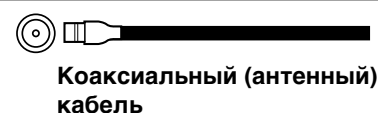

## Подсоединение антенны

Оптимальный прием цвета требует хорошего сигнала, и обычно это требует использования наружной антенны. Точный тип и направленность антенны зависят от конкретного места. Ваш поставщик Toshiba или мастер обслуживания помвФут вам в выборе наилучшей антенны для вашей местности.

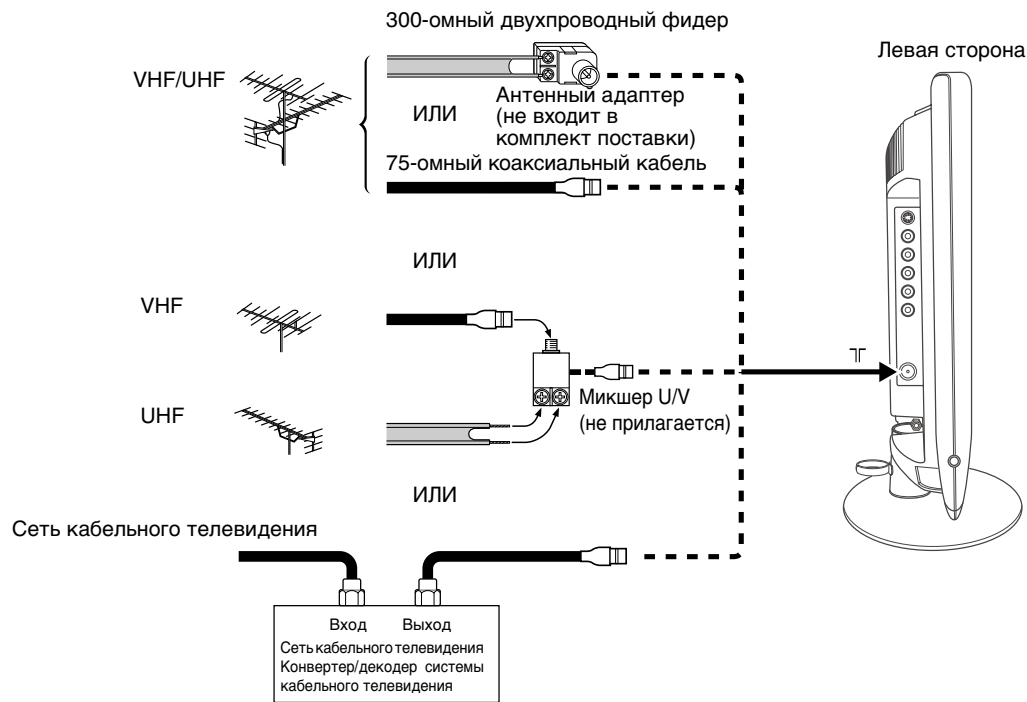

### Примечания

- С целью устранения помех и шумов рекомендуется использовать 75-омный коаксиальный кабель.
- Антенный провод не следует связывать вместе с сетевым шнуром и подобными электропроводами.

## Подключение к усилителю звука

Это подключение позволяет прослушивать звук от телевизора через внешние динамики, подключенные к усилителю звука.

Чтобы управлять звуком через усилитель, установите минимальную громкость телевизора и настройте звук усилителя по желанию.

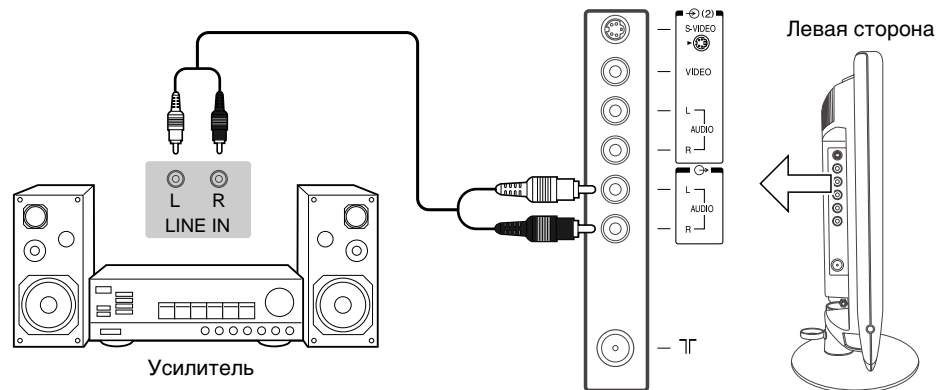

## ВВЕДЕНИЕ

# Установка (продолжение)

**ОСТОРОЖНО:** Перед подключением любого внешнего оборудования выключите все переключатели питания.

Дополнительные инструкции содержатся также в руководстве по использованию подключаемого оборудования.

## Подключение видео- и аудиооборудования к стандартным разъемам A/V или к разъемам S-VIDEO

Для получения изображений высокого качества к телевизору можно подключить такую видеоаппаратуру, как видеомагнитофон, DVD-плеер, видеокамеру, видеоприставку и другие устройства.

Если ваша видеоаппаратура оборудована выходным разъемом S-VIDEO, подключайте ее к входному разъему S-VIDEO (специального типа S-VIDEO) вашего телевизора. В противном случае ее следует подключать к стандартному разъему A/V.

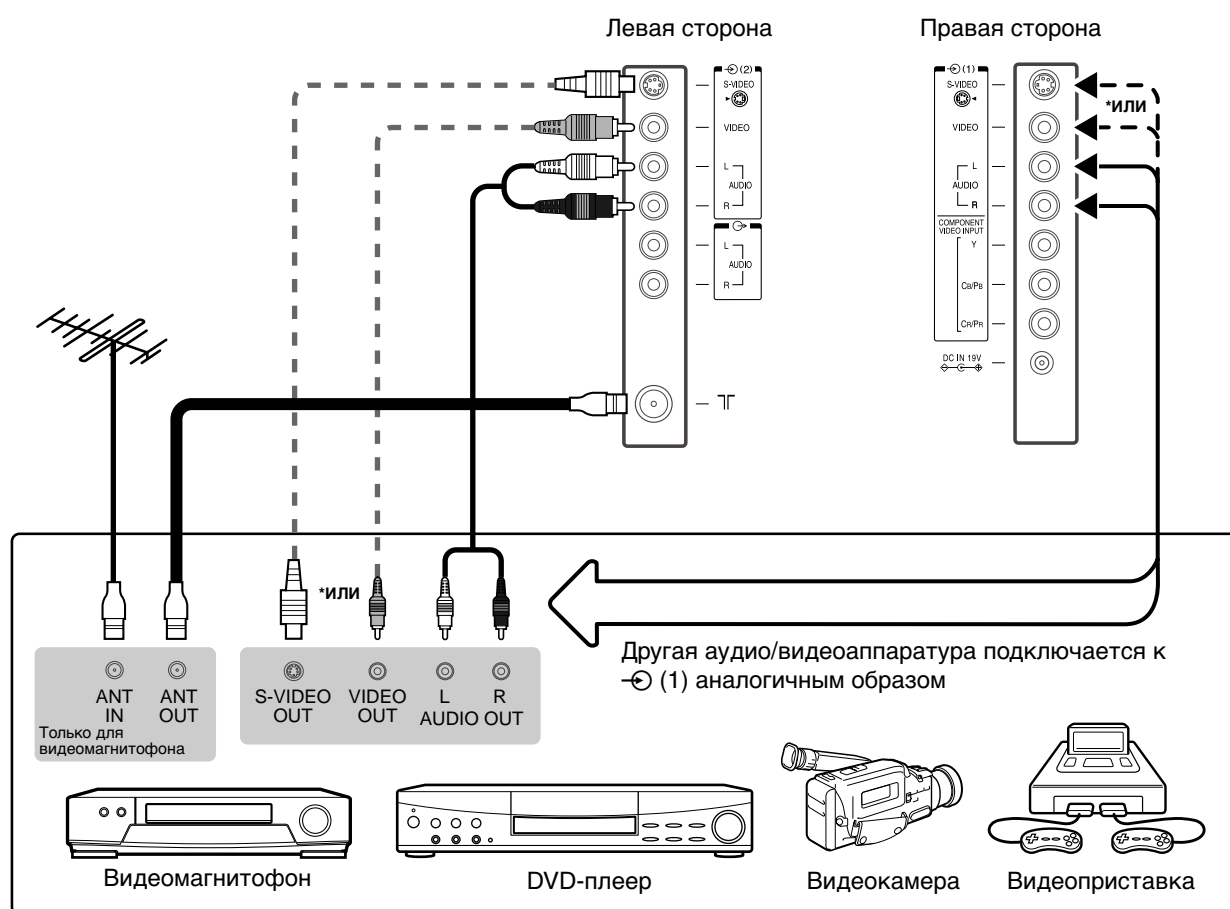

- Если к (1) или (2) подключено оборудование с монозвучанием, необходимо подключить аудиовыход оборудования к разъему L на телевизоре.
- Этот телевизор можно использовать для видеоигр. Однако игры, связанные с поражением цели на экране с помощью лучевого пистолета, могут не работать, что связано со свойствами телевизионного ЖК-экрана.

\* Не подключайте одновременно стандартный видеокабель и кабель S-VIDEO от одного и того же устройства к (1) [или (2)], это может привести к искажению изображения.

## Подключение видео- и аудиооборудования к разъемам видеокomпонентов

Правая сторона

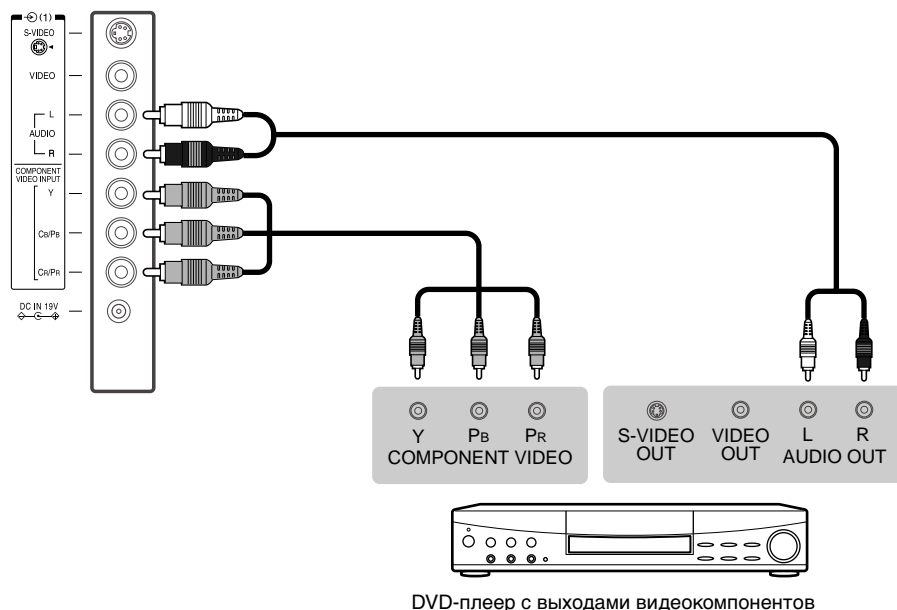

При подключении видеоаппаратуры к телевизору:

- Для **нормального качества изображения** используйте **стандартный желтый видеокабель**.
- Если устройство имеет выход **S-VIDEO**, то для **более качественного изображения** используйте вместо стандартного желтого видеокабеля кабель S-VIDEO. (Для полного подключения системы необходимо по-прежнему подключать красный и белый аудиокабели, однако желтый видеокабель в этом случае подключать не следует, иначе качество изображения будет неприемлемым).
- Если устройство имеет выходы **видеокomпонентов**, то для **наилучшего качества изображения** используйте вместо стандартного видеокабеля или кабеля S-VIDEO кабели видеокomпонентов. Для полного подключения системы необходимо также подключить стандартные аудиокабели (красный и белый).

### Примечания

Не подключайте одновременно стандартный видеокабель и кабель S-VIDEO от одного и того же устройства к  $\ominus(1)$  [или  $\ominus(2)$ ], это может привести к искажению изображения.

## Источник входного видеосигнала

### Источник входного видеосигнала

Нажимайте кнопку  $\ominus$  на телевизоре или на пульте дистанционного управления, чтобы увидеть сигнал, получаемый из другого устройства, подсоединенного к телевизору (например, видеомагнитофона или видеокамеры). Вы увидите отметку " $\ominus$ " в видеорежиме.

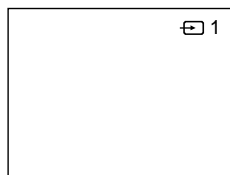

### Примечание

Если цвет изображения ненормален, возможно, выбрана неправильная система цветности. См. страницу 14.

### На что следует обратить внимание, если к телевизору подключен DVD-плеер

**КОМПОНЕНТНЫЙ ВИДЕОВХОД**  
Если в разъем Y вставлен штекер, отображение  $\ominus 1$  изменяется на DVD.

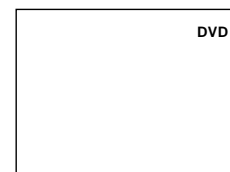

# Функция меню

- Ознакомьтесь с использованием функции меню телевизора до начала просмотра.
- Инструкции данного руководства основаны на использовании пульта дистанционного управления. Нажмите кнопку **MENU** (МЕНЮ) для отображения меню, затем нажимайте кнопки  $\triangle$  /  $\nabla$  для выбора меню. Нажмите кнопку CH  $\triangle$  /  $\nabla$  для выбора пункта меню. Нажмите кнопку  $\triangle$  /  $\nabla$  для выбора или настройки параметра.

НАЧАЛО РАБОТЫ

## Схема экранных меню

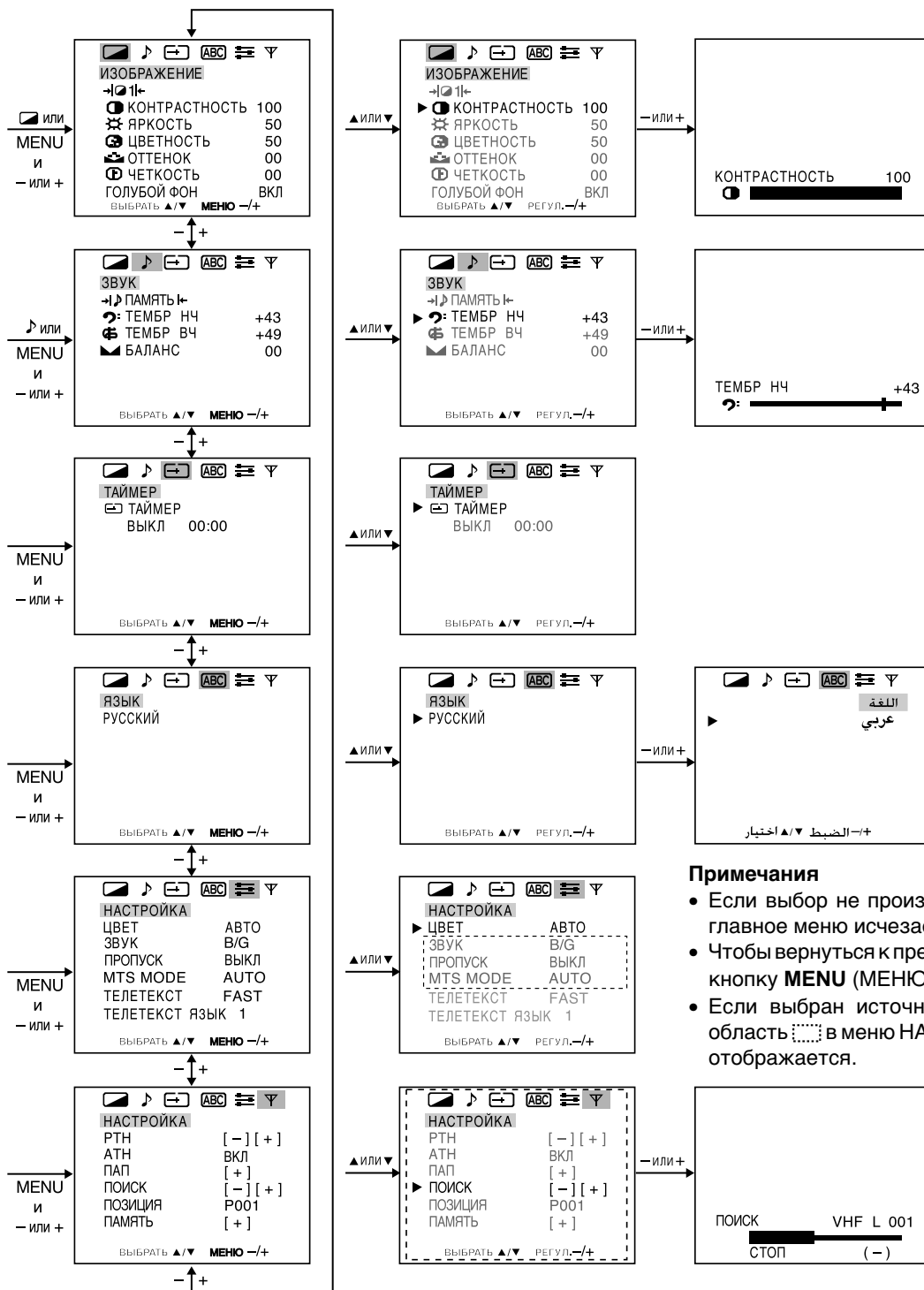

### Примечания

- Если выбор не произведен в течение 15 секунд, главное меню исчезает автоматически.
- Чтобы вернуться к предыдущему меню, нажимайте кнопку **MENU** (МЕНЮ).
- Если выбран источник входного видеосигнала, область  $\square$  в меню НАСТРОЙКА и НАСТРОЙКА не отображается.

# Просмотр телевизионных программ

## Включение/выключение телевизора

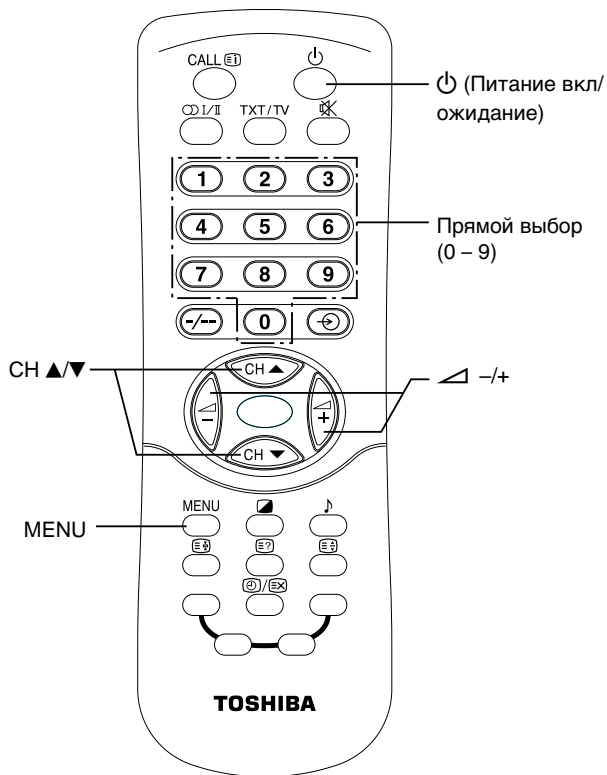
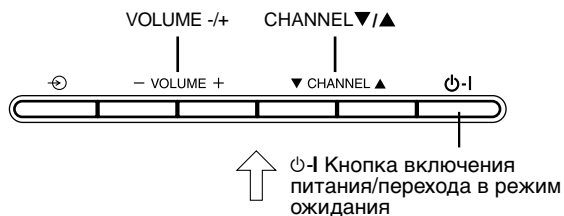

**1** Нажмите на телевизоре кнопку ⏻ или кнопку на пульте ДУ. Загорится зеленый индикатор питания ⏻ и на экране появится изображение.

**2** Чтобы переключить телевизор в режим ожидания, нажмите кнопку ⏻ или ⏻. Загорится красный индикатор режима ожидания ⏻.

## Выбор языка

Выберите один из пяти языков (английский, русский, арабский, персидский или французский). Экранные меню отображаются на выбранном языке.

**1** Нажмите кнопку **MENU** (МЕНЮ), а затем нажимайте кнопки ▲/▼ для отображения меню ЯЗЫК.



**2** Нажмите кнопку CH ▲/▼, затем нажимайте кнопки ▲/▼, чтобы выбрать нужный язык (английский, русский, арабский, персидский или французский).



# Просмотр телевизионных программ

(продолжение)

- Вы можете смотреть телевизионные программы, передаваемые на предварительно установленном канале.

## Технические термины в настоящей Инструкции

Канал: цифра или аббревиатура частоты вещающей станции в каждой стране или регионе (Канал 5, Канал 8, Arts Central, Канал U и т.д.)

Номер программы: Число на Вашем телевизоре, соответствующее записанному каналу (0-199)

## Как просматривать телевизионные программы

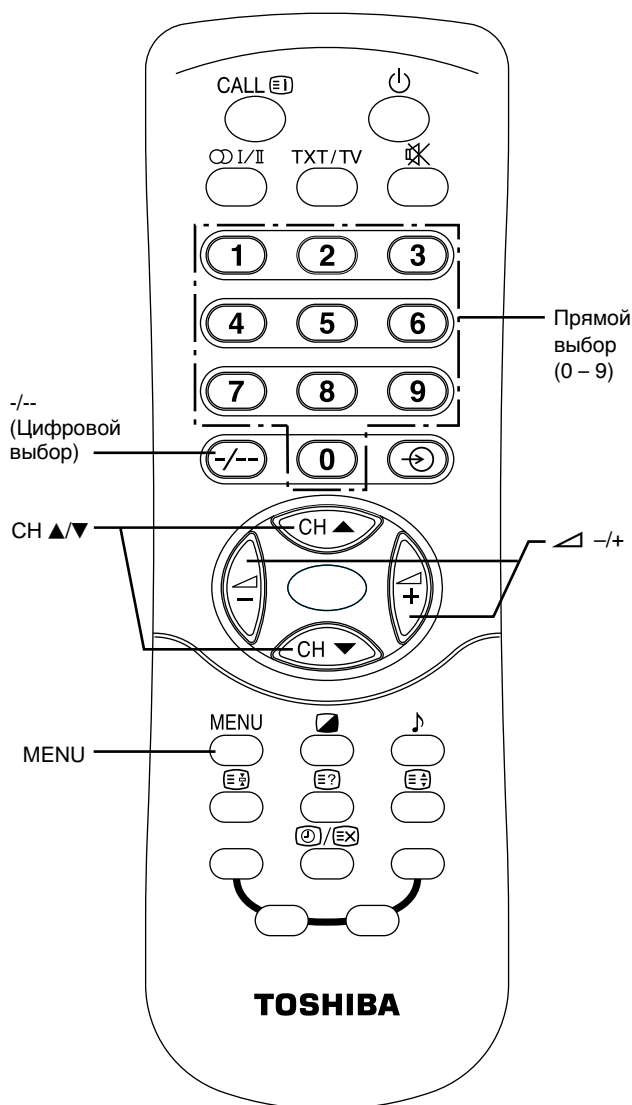

## Выбор телевизионных программ

### Использование кнопок прямого выбора

10

- Чтобы выбрать номер канала с однозначным номером: нажимайте кнопку -/-- для отображения "--", а затем кнопки 0 - 9 для выбора номера. (0 - 9)
- Чтобы выбрать номер канала с двузначным номером: нажимайте кнопку -/-- для отображения "--", а затем кнопки 0 - 9 для выбора номера. (10 - 99)
- Чтобы выбрать номер канала с трехзначным номером: нажимайте кнопку -/-- для отображения "---", а затем кнопки 0 - 9 для выбора номера. (100 - 199)

### Использование кнопок CH ▲/▼ (или кнопок ▼ CHANNEL ▲ на телевизоре)

Нажимайте ▼ для уменьшения номера канала и ▲ для его увеличения.

#### Примечание

Если выбран телеканал с телетекстом, на экране в течение секунды будет отображаться черная полоска с индикацией канала. Однако, в зависимости от принимаемого сигнала, эта индикация может быть некорректной. Это не является признаком неисправности телевизора.

### Регулировка громкости звука

Чтобы отрегулировать громкость звука, нажимайте кнопку ▲ + или - (или кнопки - VOLUME + на телевизоре)

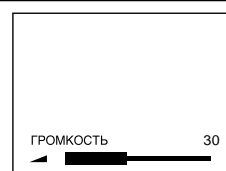

### Если цвет или звук на определенном канале ненормален

Система цвета или звука, быть может, установлена неправильно. Нажмите кнопку MENU (МЕНЮ) и нажимайте кнопки ▲ -/+ для отображения меню НАСТРОЙКА, как это показано справа, а затем измените настройки следующим образом (Системы каждой страны или региона см. на стр. 26)



#### • Если ненормален цвет изображения

Используя кнопки CH ▲/▼, переместите курсор (▶) на пункт "ЦВЕТ" и выберите нужную систему цветного телевидения с помощью кнопок ▲ -/+.

Будут последовательно появляться пункты AVTO, 50PAL, 60PAL, SECAM, NTSC4.43 и NTSC3.58.

#### • Если ненормален звук

Используя кнопки CH ▲/▼, переместите курсор (▶) на пункт "ЗВУК" и выберите нужную систему звука с помощью кнопок ▲ -/+.

Циклически возникают сообщения I, D/K, M и B/G.

### Если звук или изображение на всех каналах ненормальны

Проведите установку каналов с использованием функции ПАП (Память Автоматического Поиска). См. страницу 15.

# НАЧАЛО РАБОТЫ

# Настройка

- Сначала используйте функцию ПАП (память автоматического поиска) для автоматической предустановки всех каналов, активных в вашей местности. Затем, используя функции ПОИСК, ПРОПУСК и РТН (ручная тонкая настройка), расположите предустановленные каналы таким образом, чтобы можно было настраиваться только на желаемые каналы.
- Используйте функцию ПОИСК, если нужные каналы невозможно предустановить посредством функции ПАП, или если вы желаете предустановить каналы в определенные позиции один за другим.

## Предустановка каналов (ПАП, ПОИСК)

### Использование функции ПАП

**1** Выберите первый номер канала для запуска функции ПАП с помощью кнопок СН ▲/▼ или цифровых кнопок/кнопок прямого выбора (-/+, 0 – 9).



**2** Нажмите кнопку MENU (МЕНЮ), а затем нажимайте кнопки ▲/▼ для отображения на экране меню НАСТРОЙКА.



**3** Убедитесь, что параметр "ЦВЕТ" установлен в значение "АВТО", а параметр "ЗВУК" - на надлежащую систему. Если это не так, нажимайте кнопки СН ▲/▼ для перемещения курсора (▶) к пункту "ЦВЕТ" или "ЗВУК", а затем нажимайте кнопки ▲/▼ для выбора надлежащей системы. См. страницу 26).

**4** Выберите страницу меню НАСТРОЙКА и переместите курсор (▶) к пункту "ПАП".



**5** Чтобы запустить ПАП, нажмите кнопку ▲/+ Все активные каналы будут установлены автоматически. По завершении предварительной установки снова появится номер первоначального канала. Нажмите кнопку ▲/- для остановки функции ПАП.

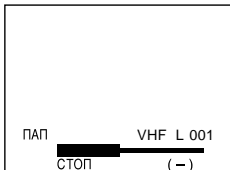

### После предварительной установки

Проверьте предварительно установленные каналы, нажимая кнопки СН ▲/▼.

- При низком качестве изображения или звука на каком-либо канале отрегулируйте этот канал с помощью функции РТН. (См. страницу 17).
- Если цвет на каком-либо канале ненормален, возможно, неправильно работает система автоматического выбора цвета (АВТО), или же неверно выбрана система звукопередачи. В таком случае выберите другую систему цвето- и/или звукопередачи. (См. страницу 26)

### Использование функции ПОИСК

**1** Нажмите кнопку MENU (МЕНЮ), а затем нажимайте кнопки ▲/▼ для отображения на экране меню НАСТРОЙКА.



**2** Нажимайте кнопки СН ▲/▼ для перемещения курсора (▶) к пункту "ПОИСК".

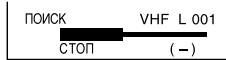
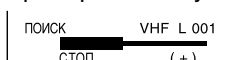

**3** Чтобы начать поиск, нажмите кнопки ▲/+. Кнопка ▲/+ выполняет поиск в сторону увеличения номеров каналов. Нажмите кнопку ▲/- для остановки функции ПОИСК.

- Кнопка ▲/- выполняет поиск в сторону уменьшения номеров каналов. Нажмите кнопку ▲/+ для остановки функции ПОИСК.

Повторяйте эту процедуру до получения нужного канала.

**4** Когда отображается нужный канал, нажимайте кнопку СН ▼ для выбора пункта "ПОЗИЦИЯ".



**5** Нажимайте кнопки ▲/▼ до отображения номера позиции, который должен быть задан.

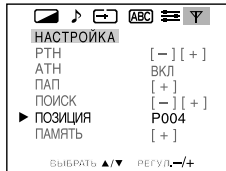

**6** Когда отображается нужная программа, нажимайте кнопки СН ▲/▼, чтобы выбрать пункт "ПАМЯТЬ", а затем нажмите кнопку ▲/+, чтобы запомнить канал в текущей позиции.



**7** Для настройки других каналов повторите шаги 2 - 6.

# Настройка (продолжение)

## Предустановка каналов (ПРОПУСК)

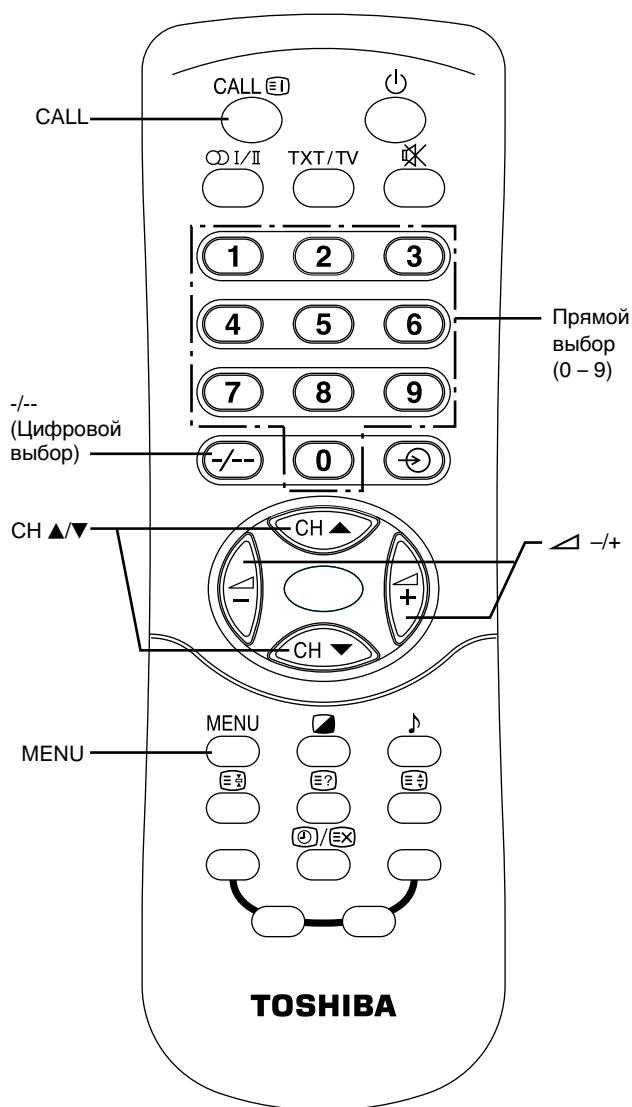

### Пропуск номера программы

После предварительной установки каналов можно пропустить ненужные номера каналов, чтобы выбирались только каналы, которые вы хотите смотреть.

- 1 Выберите номер канала, который следует пропустить, с помощью кнопок CH ▲/▼ или цифровых кнопок/кнопок прямого выбора (-/--, 0 – 9).

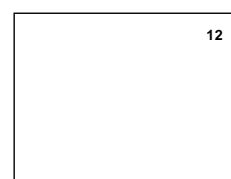

- 2 Нажмите кнопку **MENU** (МЕНЮ), а затем нажимайте кнопки ▲ -/+ для отображения на экране меню НАСТРОЙКА.



- 3 Нажимайте кнопки CH ▲/▼ для перемещения курсора (►) к пункту "ПРОПУСК".



- 4 Нажимайте кнопки ▲ -/+ чтобы выбрать "ПРОПУСК ВКЛ".



- 5 Нажмите кнопку **CALL**, чтобы отключить отображение меню НАСТРОЙКА. Выберите номер канала, который следует пропустить, с помощью цифровых кнопок/кнопок прямого выбора (-/--, 0 – 9). Слева от номера канала появится символ "※". В дальнейшем при переключении каналов с помощью кнопок CH ▲/▼ этот номер будет пропускаться.

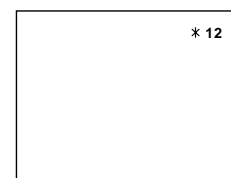

### Восстановление пропущенного номера канала

- 1 Выберите номер канала, который следует восстановить, с помощью цифровых кнопок/кнопок прямого выбора (-/--, 0 – 9).
- 2 Нажмите кнопку **MENU** (МЕНЮ), а затем нажимайте кнопки ▲ -/+ для отображения меню НАСТРОЙКА и нажимайте кнопки CH ▲/▼ для выбора пункта "ПРОПУСК".
- 3 Нажимайте кнопки ▲ -/+ чтобы выбрать "ПРОПУСК ВЫКЛ".

- При нормальных условиях приема осуществлять нижеприведенные настройки нет необходимости. Но в зонах менее уверенного приема, где для получения лучшего изображения необходима подстройка, осуществите ее с помощью функции РТН (Ручная Тонкая Настройка). Режим АТН ВЫКЛ автоматически сохраняет условия, подстроенные с помощью функции РТН.
- Функция АТН (автоматическая тонкая настройка) автоматически исправляет незначительные отклонения при приеме сигнала.
- При использовании режима Ручной Поиск для предварительной установки каналов система АТН автоматически переключается из режимов ВКЛ и ПРОПУСК в режим ВЫКЛ.

## Предустановка каналов (РТН, АТН)

### РТН (ручная тонкая настройка)

**1** Выберите номер канала, для которого следует выполнить тонкую настройку, с помощью кнопок СН ▲/▼ или цифровых кнопок/кнопок прямого выбора (-/-, 0 – 9).



**2** Нажмите кнопку **MENU** (МЕНЮ), а затем нажимайте кнопки ▲/▼ для отображения на экране меню **НАСТРОЙКА**.



**3** С помощью кнопок СН ▲/▼ выберите курсором (▶) пункт "РТН".

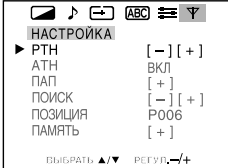

**4** Нажимайте кнопки ▲/▼ до получения наилучшего качества изображения и звука.

#### Примечание

При использовании функции РТН режим АТН автоматически устанавливается в значение ВЫКЛ.

### АТН (автоматическая тонкая настройка)

**1** Выберите номер канала, для которого следует выполнить тонкую настройку, с помощью кнопок СН ▲/▼ или цифровых кнопок/кнопок прямого выбора (-/-, 0 – 9).

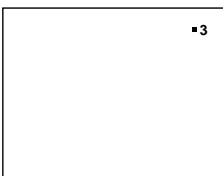

#### Примечание

Если номер канала установлен в значение АТН ВЫКЛ, слева от номера канала появляется отметка "■". Когда канал установлен в значение АТН ВКЛ, номер канала отображается без отметки "■".

**2** Нажмите кнопку **MENU** (МЕНЮ), а затем нажимайте кнопки ▲/▼ для отображения на экране меню **НАСТРОЙКА**.



**3** Нажимайте клавиши СН ▲/▼ для перемещения курсора (▶) к позиции "АТН". Нажмите кнопки ▲/▼ для выбора индикации "ВКЛ".



# Удобное управление звуком и изображением

- Телевизор принимает стерео и двуязычные программы, транслируемые в системе NICAM или в немецкой стерео/двуязычной вещательной системе.

**Чтобы выбрать режим MTS (режим многоканального телевизионного звука)**

ИСПОЛЬЗОВАНИЕ ФУНКЦИЙ ТЕЛЕВИЗОРА

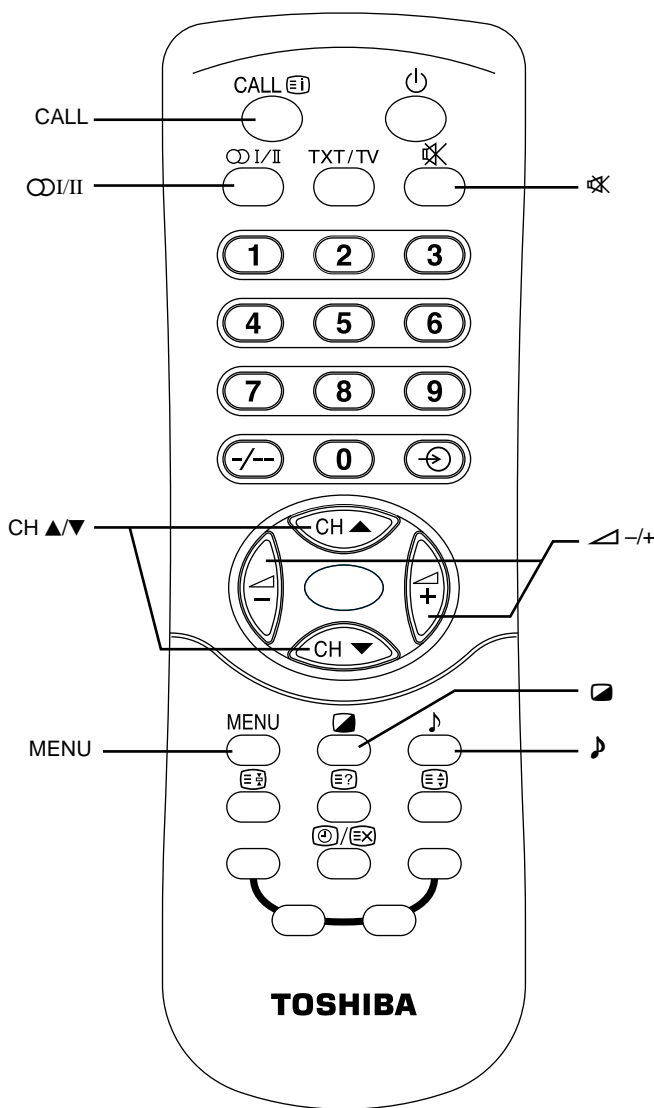

## Настройка режима MTS

### Режим АВТО

Установка режима MTS на "AUTO" позволяет автоматически распознать стерео/двуязычную программу, в зависимости от сигнала.

- 1 Нажмите кнопку **MENU**, а затем нажмите кнопки  $\triangle$   $-/+$ , чтобы вывести на экран меню **НАСТРОЙКА**.



- 2 С помощью кнопок **CH**  $\blacktriangle$  /  $\blacktriangledown$  выберите курсором ( $\blacktriangleright$ ) пункт "MTS MODE".



- 3 Нажмите кнопки  $\triangle$   $-/+$ , чтобы выбрать пункт меню "AUTO".



### Режим МОНО

Если во время приема стерео/двуязычных программ появляется шум или прием слабый, установите режим MTS на "MONO". Шум уменьшится, и улучшится прием.

### Примечание

Если шум появляется во время просмотра программ, прием которых обычно нормальный, попробуйте установить режим MTS на "AUTO", затем переключите кнопку **CD/II** на  $\blacktriangledown$  (монофонический).



## Чтобы выбрать стерео/двухязычный режим

### Выключение звука/Отображение информации на экране/Установка голубого фона

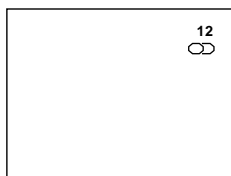

#### Стереопрограммы

**1** Когда принимается стереопрограмма, на экране появляется символ .

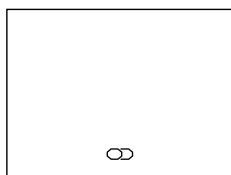

**2** Нажмите кнопку , чтобы выбрать стерео/монофонический режим. На экране циклически появляются символы  и .





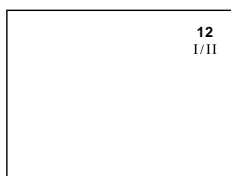

Дисплей	Режим приема
	Сtereo
	Монофонический

#### Двухязычные программы

**1** Когда принимается двухязычная программа, на экране появляется символ .



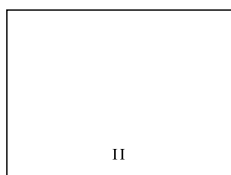

**2** Нажмите кнопку , чтобы выбрать звук для транслируемой передачи. Звук будет отличаться в зависимости от передающей системы: NICAM или немецкой стерео/двухязычной вещательной системы. На экране циклически появляются символы ,  и .





Дисплей	Прослушиваемый звук	
	NICAM	Немецкая стерео/двухязычная вещательная система
I	Дополнительный звук I	Основной звук
II	Дополнительный звук II	Дополнительный звук
	Основной звук	Основной звук

#### Выключение звука

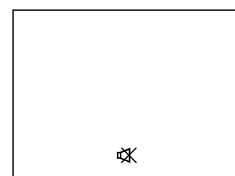
Нажмите кнопку  для приглушения звука. На экране появляется отметка . Это удобно во время телефонных вызовов или при возникновении других перерывов в работе. Чтобы снова включить звук, еще раз нажмите эту кнопку.



#### Отображение информации на экране

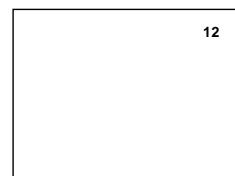

Нажмите кнопку **CALL** для отображения номера канала или выбранного видеорежима (1 или 2). Чтобы убрать отображение, еще раз нажмите эту кнопку.







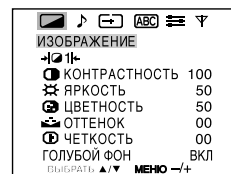

Чтобы убрать отображение экранного меню, можно также использовать кнопку **CALL**.

#### Установка голубого фона

Если функция ГОЛУБОЙ ФОН включена, телевизионный экран автоматически становится голубым, и звук выключается, когда телевизионный сигнал исчезает.

**1** Нажмите кнопку **MENU** (МЕНЮ), а затем нажимайте кнопки   для отображения на экране меню **ИЗОБРАЖЕНИЕ**.



**2** Используя кнопки **CH**  , переместите курсор () на пункт "ГОЛУБОЙ ФОН" и выберите "ВКЛ" с помощью кнопки  .

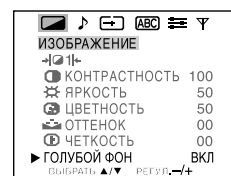

**Выключение голубого фона**  
В шаге 2 выше выберите "ВЫКЛ".



# Удобное управление звуком и изображением

(продолжение)





ИСПОЛЬЗОВАНИЕ ФУНКЦИЙ ТЕЛЕВИЗОРА

## Выбираемое изображение и выбираемый звук

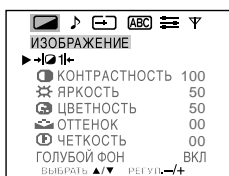
### Выбор режима изображения

Нажмите кнопку , чтобы вызвать меню ИЗОБРАЖЕНИЕ, а затем нажимайте кнопки CH ▲/▼, чтобы выбрать . Затем нажимайте кнопки  -/+ , чтобы выбрать желаемое качество изображения из следующих четырех предустановленных режимов.



Режим	Качество изображения
	яркое и динамичное изображение
	стандартное изображение
	мягкое изображение
	качество изображения, устанавливаемое пользователем

### Регулировка качества изображения

**1** Нажмите кнопку , затем нажимайте кнопки CH ▲/▼, чтобы выбрать нужный элемент.  
**Пример:** КОНТРАСТНОСТЬ

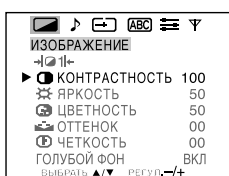



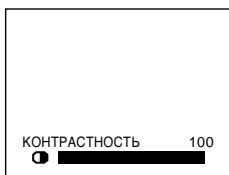



**2** Нажимайте кнопки  -/+ , чтобы настроить уровень. Настроенный уровень сохраняется в режиме ПАМЯТЬ.





Параметр	Нажатие	
	-	+
 КОНТРАСТНОСТЬ	слабее	сильнее
 ЯРКОСТЬ	темнее	ярче
 ЦВЕТНОСТЬ	бледнее	глубже
 ОТТЕНОК *	краснее	зеленее
 ЧЕТКОСТЬ	мягче	резче



\* только для системы NTSC

Если Вы настроите любую из позиций , , ,  в режимах , , или , телевизор автоматически переключится в режим ПАМЯТЬ.

### Выбор режима звука

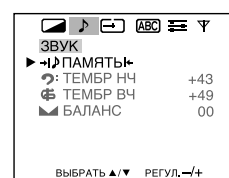
Нажмите кнопку , чтобы вызвать меню ЗВУК, а затем нажимайте кнопки CH ▲/▼, чтобы выбрать . Затем нажимайте кнопки  -/+ , чтобы выбрать требуемое качество звука из следующих трех предустановленных режимов.



Режим	Качество звука
	пригодно для музыки и кино
	придает выразительность человеческому голосу
	качество звука, устанавливаемое пользователем

### Регулировка качества звука

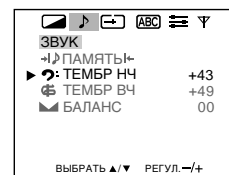

**1** Нажмите кнопку , затем нажимайте кнопки CH ▲/▼, чтобы выбрать нужный элемент.  
**Пример:** ТЕМБР НЧ

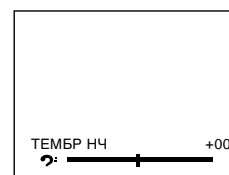

**2** Нажимайте кнопки  -/+ , чтобы отрегулировать уровень. Подстроенный уровень запоминается в режиме ПАМЯТЬ.



Параметр	Нажатие	
	-	+
 ТЕМБР НЧ	слабее	сильнее
 ТЕМБР ВЧ	слабее	сильнее
 БАЛАНС	уменьшает правый канал	уменьшает правый канал

- Если Вы настроите любую из позиций ,  в режимах ТЕАТР или НОВОСТИ, телевизор автоматически переключится в режим ПАМЯТЬ.
- Регулировка БАЛАНСА повлияет на режимы ТЕАТР, НОВОСТИ и ПАМЯТЬ.

# Установка таймера

## Установка таймера ВЫКЛ

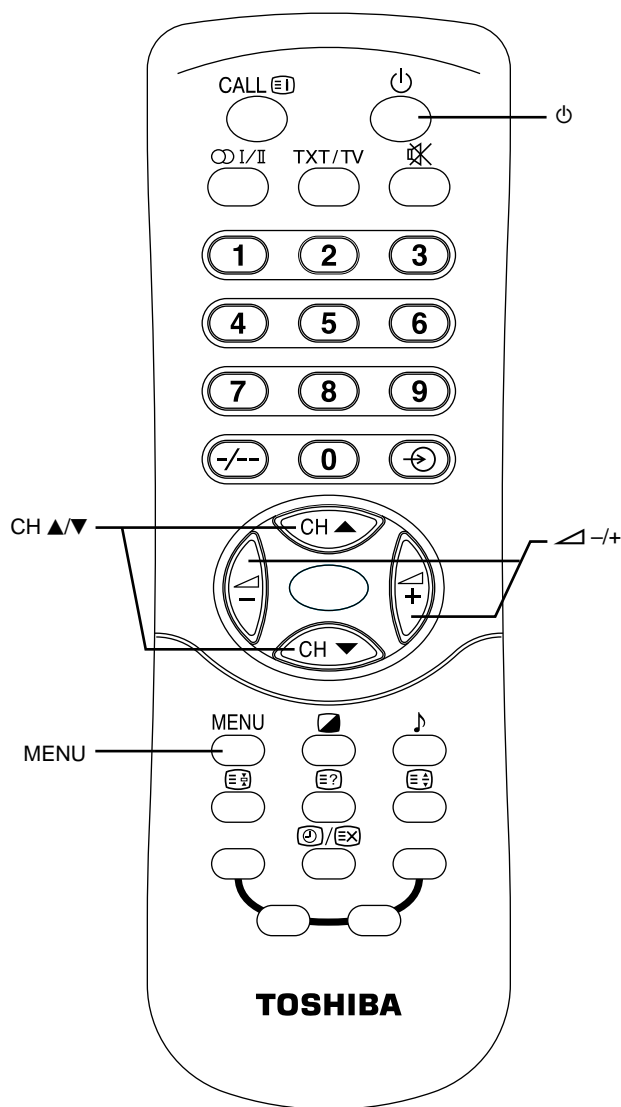

### Для автоматического отключения телевизора (таймер выключения)

С помощью таймера выключения телевизор автоматически переключается в режим ожидания в установленное время.

- 1 Нажмите кнопку **MENU** (МЕНЮ), а затем нажимайте кнопки **▲/+** для отображения на экране меню **ТАЙМЕР**. Нажимайте кнопки **CH ▲▼** для выбора "ВЫКЛ".



- 2 Нажимайте клавиши **▲/+**, чтобы предварительно установить, через сколько часов и минут телевизор должен переключиться в режим ожидания.



Если Вы	- +	Устанавливаемое время
нажимаете	+	увеличивается на 1 минуту
	-	уменьшается на 1 минуту
держите нажатой	+	увеличивается на 30 минут
	-	уменьшается на 30 минут

### Для отмены установок таймера выключения

Дважды нажмите кнопку **⏻** (один раз - чтобы выключить телевизор, и второй раз - чтобы снова включить его) или в описанном выше пункте 2 установите время **ВЫКЛ** на 00:00.



## Просмотр обычного текста (продолжение)

### **Возврат в нормальный режим просмотра ТВ-программ (TXT/TV)**

Последовательно нажимая клавишу **TXT/TV**, добейтесь снятия текста с экрана.

### **Воспроизведение страницы Содержания или первой страницы (CALL/☐)**

Нажмите клавишу **CALL/☐**, если в текстовом режиме не воспроизводятся номера страниц. В результате этого на экране будет отображена страница содержания (режим FAST) или предопределенная начальная страница (режим СПИСОК). Информация относительно предопределения начальной страницы приводится на стр. 25.

### **Переход к предыдущей или следующей странице (CH ▲/▼)**

Для перехода к предыдущей странице нажмите клавишу **▼**. Для перехода к следующей странице нажмите клавишу **▲**.

### **Приостановка текстовой страницы (⏸)**

Когда страница делится на подстраницы, удобно остановить определенную страницу. Нажмите кнопку **⏸**, чтобы остановить страницу. Символ "⏸" появится в левом верхнем углу экрана. Нажмите кнопку еще раз, чтобы отменить остановку.

### **Увеличение размера отображения текста (☐)**

Однократное нажатие клавиши **☐** приведет к увеличению верхней половины страницы. При повторном нажатии этой клавиши будет увеличена нижняя половина, и третье нажатие приведет к восстановлению исходного размера.

#### **Примечание**

Если просматривается увеличенная страница телетекста с субстраницами, автоматические изменения субстраниц искажают поток текста. В таком случае, чтобы при просмотре увеличенного телетекста удерживать субстраницу, нажмите кнопку **⏸** (стоп).

### **Выбор страницы во время просмотра обычных телепрограмм (☐/☒)**

При нажатии клавиши **☐/☒** в текстовом режиме на экране будет отображено обычное телевизионное изображение. Номер, вводимый с использованием кнопок непосредственного выбора, будет отображен на экране.

Для перехода к странице, имеющей указанный номер, достаточно нажать клавишу **TXT/TV**.

### **Воспроизведение краткого обзора новостей (☐/☒)**

Во время трансляции обзора новостей выберите страницу обзора новостей конкретной службы телетекста (см. страницу содержания телетекста) и нажмите клавишу **☐/☒**. Новости будут отображаться по мере их выхода в эфир. Для отключения режима отображения обзора новостей нажмите эту клавишу повторно.

#### **Примечание**

Во время отображения новостей переключение телевизионного канала невозможно. Для переключения канала следует отключить режим отображения новостей нажатием клавиши **TXT/TV**.

### **Отображение времени (☐/☒) (только для службы ТЕЛТЕКСТ)**

Для воспроизведения на экране точного времени в ходе просмотра обычного телевизионного изображения следует нажать клавишу **☐/☒**. Повторное нажатие этой клавиши приведет к отключению режима воспроизведения времени.

### **Воспроизведение скрытого текста (☐)**

Отдельные разделы некоторых страниц, например, ответы на шарады, могут быть скрыты от зрителя. Для просмотра скрытых разделов следует нажать клавишу **☐**. Повторное нажатие приводит к скрытию этих разделов.

### **Настройка РТН в режиме телетекста**

При низком качестве приема изображения или телетекста в режиме телетекста можно воспользоваться настройкой РТН.

Нажмите кнопку **MENU** (МЕНЮ), и в левой нижней части экрана появится "MFT - +".

Нажимайте кнопки **▲/+** до получения наилучшего качества текста и изображения.

# Функции Fastext и Список

(FASTEXT)

- Fastext - метод просмотра страниц телетекста по определенным темам, сгруппированных по вещательным станциям. Для воспроизведения требуемой темы достаточно нажать соответствующую цветную клавишу выбора текста на пульте дистанционного управления. (ФУНКЦИЯ СПИСОК)
- Имеется возможность запрограммировать 4 наиболее часто используемые страницы для облегчения их выбора. Первая из этих четырех страниц устанавливается в качестве исходной. Она появляется каждый раз при переключении в режим телетекста.

## Просмотр текста в режиме Fastext

CALL/☐ (Содержание, Первая страница)

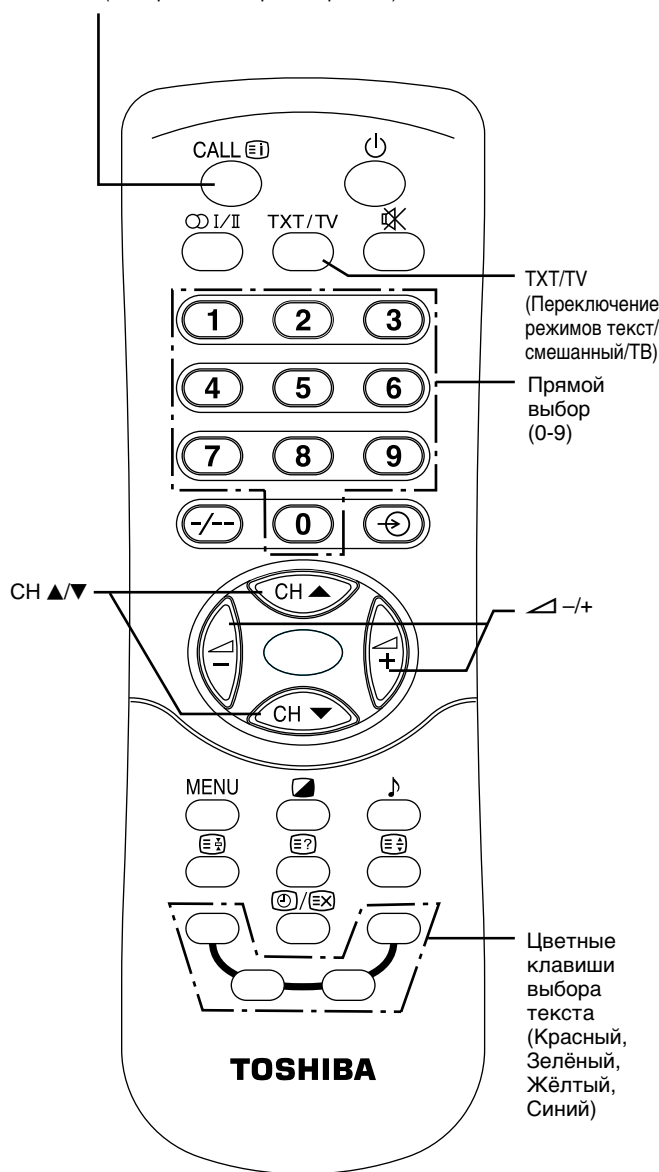
TXT/TV  
(Переключение режимов текст/смешанный/ТВ)

Прямой выбор (0-9)

Цветные клавиши выбора текста (Красный, Зелёный, Жёлтый, Синий)

ПРОСМОТР ТЕЛТЕКСТА

## Включение режима FAST

При включении режима FAST в нижней части экрана воспроизводятся 4 окрашенных пункта. Цвета пунктов соответствуют цветам кнопок выбора текста на пульте дистанционного управления. Для немедленного перехода к определенному разделу достаточно нажать клавишу выбора текста, имеющую цвет, в который окрашен пункт, соответствующий этому разделу.

- 1 Нажмите кнопку **MENU** (МЕНЮ), а затем нажимайте кнопки  $\triangle$   $-\/+$  для отображения меню НАСТРОЙКА.



- 2 Нажимая клавиши **CH ▲/▼** переместите курсор (▶) к пункту "ТЕЛТЕКСТ". Затем, используя клавиши  $\triangle$   $-\/+$ , выберите пункт "FAST" (режим Fastext).



## Просмотр текста в формате Fastext

- 1 Выберите номер, соответствующий позиции телеканала с желаемым сервисом FASTEXT.

- 2 Для включения текстового режима нажмите клавишу **TXT/TV**. В нижней части экрана будут воспроизведены 4 окрашенных пункта.



- 3 Нажмите клавишу выбора текста, цвет которой соответствует цвету требуемого пункта. В результате этого на экране будет воспроизведена соответствующая страница.



- 4 Нажмите кнопку **CALL/☐**, чтобы перейти к странице Содержания, и повторите шаг 3, чтобы перейти к следующему пункту для просмотра.

## Возврат в режим обычного просмотра ТВ-программ

Для возврата в нормальный режим нажмите клавишу **TXT/TV** дважды.

Для воспроизведения страницы Содержания нажмите клавишу **CALL/☐**.

## Предустановка и просмотр страниц текста в режиме СПИСОК

### Выбор режима СПИСОК

- 1 Нажмите кнопку **MENU** (МЕНЮ), а затем нажимайте кнопки  $\triangleleft$   $-/+$  для отображения на экране меню **НАСТРОЙКА**.



- 2 Нажимайте клавиши **CH ▲/▼** чтобы переместить курсор (▶) к пункту **“ТЕЛЕТЕКСТ”**. Затем, используя клавиши  $\triangleleft$   $-/+$ , выберите пункт **“СПИСОК”** (режим СПИСОК).



### Предварительная установка первой страницы

- 1 Выберите номер позиции, установленной на номер телеканала с помощью обычного сервиса **ТЕЛЕТЕКСТА**.

- 2 Нажмите клавишу **ТХТ/ТВ** для выбора текстового режима. Появится дисплей справа.



Пункты →

В нижней части экрана будут мигать 4 окрашенных пункта.

- 3 Используя клавиши непосредственного выбора, введите трехзначный номер страницы, которую предполагается использовать в качестве первой.

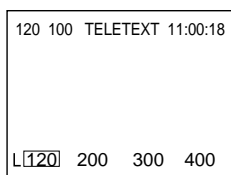

**Например**, для ввода номера 120: следует нажать клавиши 1, 2 и 0. Красный пункт слева внизу экрана прекратит мигание. И установленная страница появится на экране. (Если предварительно установлена пустая страница телетекста, пункт не прекратит мигание.)

- 4 Однократно нажмите **красную** кнопку выбора текста. Четыре окрашенных пункта будут воспроизведены белым цветом и сохранены в памяти.

### Предварительная установка страниц по Вашему желанию

- 1 Нажмите **зелёную** кнопку выбора телетекста.

**пример**

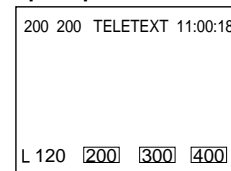

- 2 Введите трехзначный номер страницы, которую Вы хотите установить, используя клавиши непосредственного выбора.

**Пример**  
предварительной установки трех страниц

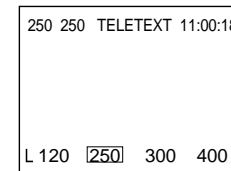

- 3 Повторите шаги 1 и 2 для установки двух других страниц, используя **жёлтую и синюю** клавиши выбора текста.

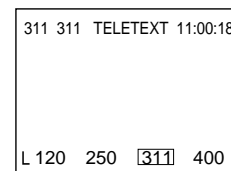

- 4 Однократно нажмите **синюю** клавишу выбора телетекста. Четыре окрашенных пункта будут воспроизведены белым цветом и сохранены в памяти.

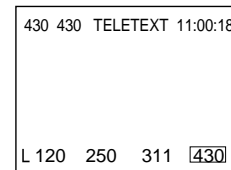

### Выведение на экран первой страницы

Нажмите клавишу **CALL/☒** или **красную** клавишу выбора текста.

### Выведение на экран желаемой страницы

Нажмите цветную клавишу выбора текста в соответствии с указателем страниц.

### Примечание

- Вы не можете предварительно установить одну и ту же страницу дважды.
- При предварительной установке свободной страницы телетекста цветная подсказка мигает.

ПРОСМОТР  
ТЕЛЕТЕКСТА

# Руководство по устранению несложных неисправностей

- Перед тем, как вызвать сервисный персонал, пожалуйста проверьте по следующей таблице возможные причины возникших неполадок.

Проблема	Проверьте следующее
Телевизор не включается	<ul style="list-style-type: none"> <li>• Убедитесь в том, что шнур питания и адаптер переменного тока подключены, затем нажмите <math>\odot</math>-I или <math>\odot</math>.</li> <li>• Возможно, сели батарейки в пульте. Замените батарейки.</li> </ul>
Изображение отсутствует, звук отсутствует	<ul style="list-style-type: none"> <li>• Проверьте подсоединение антенны.</li> </ul>
Звук отсутствует, изображение нормальное	<ul style="list-style-type: none"> <li>• Возможно, отключен звук. Нажмите <math>\triangleleft</math>+ или <math>\text{M}</math>.</li> <li>• Возможно, проблемы на передающей станции. Попробуйте другие каналы.</li> <li>• Возможно, подключены наушники.</li> </ul>
Изображение плохое, звук нормальный	<ul style="list-style-type: none"> <li>• Проверьте подсоединение антенны.</li> <li>• Возможно, проблемы на передающей станции. Попробуйте другие каналы.</li> <li>• Настройте меню ИЗОБРАЖЕНИЕ.</li> </ul>
Плохой прием каналов	<ul style="list-style-type: none"> <li>• Возможно, проблемы на передающей станции. Попробуйте другие каналы.</li> <li>• Проверьте подсоединение антенны.</li> <li>• Убедитесь в том, что система ЦВЕТНОСТЬ настроена правильно.</li> </ul>
Проблемы с телетекстом	<ul style="list-style-type: none"> <li>• Проверьте подсоединение антенны.</li> <li>• Работа телетекста зависит от мощности сигнала.</li> </ul>
Изображение двоится	<ul style="list-style-type: none"> <li>• Возможно, проблемы на передающей станции. Попробуйте другие каналы.</li> <li>• Возможно, антенна плохо принимает сигнал. Используйте направленную внешнюю антенну.</li> </ul>
Цвет плохой или отсутствует	<ul style="list-style-type: none"> <li>• Возможно, проблемы на передающей станции. Попробуйте другие каналы.</li> <li>• Настройте ОТТЕНОК и/или ЦВЕТНОСТЬ в меню ИЗОБРАЖЕНИЕ.</li> </ul>
Пульт управления не работает	<ul style="list-style-type: none"> <li>• Удалите все помехи между пультом управления и датчиком пульта управления на телевизоре.</li> <li>• Возможно, сели батарейки в пульте. Замените их на новые.</li> <li>• Возможно, батарейки вставлены неправильно.</li> </ul>

## Системы трансляции вещания в различных странах и регионах Азия

Область	Страна или Регион	Система	
		Цвет	Звук
Азия Средний Восток	Бахрейн, Кувейт, Израиль, Оман, Катар, ОАЭ, Йемен и другие страны Ближнего Востока. Индонезия, Малайзия, Сингапур, Таиланд и другие страны Юго-Восточной Азии.	PAL	B/G
	Китай	PAL	D/K
	Китай Гонконг	PAL	I
	Ирак, Исламская Республика Иран, Ливия, Саудовская Аравия	SECAM	B/G
	Российская Федерация	SECAM	D/K
	Мианмар	NTSC	M
Океания	Австралия, Новая Зеландия	PAL	B/G
Африка	ЮАР	PAL	I
Южная Америка	Аргентина, Парагвай, Уругвай	PAL	N
	Бразилия	PAL	M
	Чили, Колумбия	NTSC	M

### Примечание

- “PAL50” и “PAL60” изображаются на экране “50PAL” и “60PAL” соответственно.
- PAL50, SECAM и NTSC3.58 являются разными цветными передающими трансляционными системами, использующимися в различных странах и регионах. NTSC4.43 (МГц) и PAL60 используются в некоторых видеомагнитофонах, чтобы воспроизвести видеокассету, записанную на оборудовании PAL.
- Чтобы узнать поддерживаемые системы телевещания, обратитесь к таблице “Технические характеристики” на следующей странице.

# Технические характеристики

МОДЕЛЬ	14JL7R		20JL7R			
Источник питания	Переменное напряжение 100 - 240 В, 50/60 Гц					
Потребляемая мощность (при напряжении постоянного тока 19 В)	44 Вт (1,2 Вт в режиме ожидания)		70 Вт (1,2 Вт в режиме ожидания)			
Габариты (Ш x В x Г)	352,0мм x 70,0мм x 327,5мм (без стойки и задней крышки)		484,0мм x 77,0мм x 448,5мм (без стойки и задней крышки)			
	352,0мм x 180,0мм x 378,0мм (со стойкой и задней крышки)		484,0мм x 255,0мм x 501,0мм (со стойкой и задней крышки)			
Масса	3,9 кг (без стойки и задней крышки)		6,4 кг (без стойки и задней крышки)			
	4,6 кг (со стойкой и задней крышки)		7,9 кг (со стойкой и задней крышки)			
Экран	ЖК с активной TFT-матрицей VGA: 640 (гор.) x 480 (верт.) точек		ЖК с активной TFT-матрицей VGA: 640 (гор.) x 480 (верт.) точек			
Углы обзора	170° по горизонтали, 170° по вертикали					
Телевизионная система (антенный вход)	Диапазон каналов	<b>Sistema</b>	<b>Kanal</b>	<b>VHF</b>	<b>UHF</b>	<b>CATV</b>
		PAL B/G	CCIR	2 - 12	21 - 69	X ~ Z+2, S1~S41
		PAL I	UK	---	21 - 69	---
		PAL D/K	CHINA	1 - 12	13 - 57	Z1 ~ Z38
		SECAM B/G	CCIR	2 - 12	21 - 69	X ~ Z+2, S1 - S41
		SECAM D/K	OIRT	1 - 12	21 - 69	X1 ~ X19
		NTSC M	US	2 - 13	14 - 69	A6 ~ A-1, A ~ W, AA ~ ZZ, AAA, BBB
		NTSC M	JAPAN	1 - 12	13 - 62	M1 ~ M10, S1 ~ S41
	Специальный радиочастотный сигнал	<b>Система цветного телевидения:</b> NTSC4,43 PAL 60 Hz			<b>Система звука:</b> 5,5/6,0/6,5 МГц 5,5/6,0/6,5 МГц	
Система цветного телевидения	PAL 50/PAL 60/SECAM/NTSC4,43/NTSC3,58					
Система звука	BG/I/DK/M					
Мощность звука	2,5 Вт + 2,5 Вт					
Тип динамиков	2 шт. диаметром 30 мм					
Разъем для наушников	3,5 мм (тип мини-стерео), полное сопротивление 8-32 Ом					
Видео/аудиоразъемы	ВХОД S-VIDEO (1, 2)	Y: 1 В (p-p), 75 Ом, отр. синхронизация C: 0,286 В (p-p) (импульс), 75 Ом				
	ВХОД VIDEO/AUDIO (1, 2)	VIDEO: 1 В (p-p), 75 Ом, отр. синхронизация AUDIO: 150 мВ (среднекв. знач.) (полное сопротивление не менее 22 кОм)				
	COMPONENT VIDEO ВХОД	Y: 1 В (p-p), 75 Ом Cв/Рв: 0,7 В (p-p), 75 Ом Cр/Рр: 0,7 В (p-p), 75 Ом				
	AUDIO ВЫХОД	150 мВ (среднекв. знач.) (Сопротивление не более 2,2 кОм)				
Дополнительные принадлежности	- Пульт дистанционного управления (СТ-90119)					1
	- Батарея (R03, AAA)					2
	- Кабель питания					1
	- Адаптер питания (14JL7R: TAA-Y60, 20JL7R: TAA-Y59)					1
	- Это руководство пользователя (эта книга)					1

Дизайн и технические характеристики могут быть изменены без оповещения.

Никогда не ремонтируйте и не перенастраивайте телевизор самостоятельно. Это может быть связано с опасностью пожара или поражения электрическим током.

Помогите повторной переработке, данный продукт указывает название материала на основных деталях из пластика.

## Исключения.

- Компания Toshiba не несет ответственности за любые повреждения, возникшие в результате стихийного бедствия (такого как удар молнии, землетрясение), пожара, действий третьих лиц, несчастного случая, неправильного обращения или использования в других непригодных условиях.
- Компания Toshiba не несет ответственности за случайный ущерб (такой как потеря прибыли, прерывание деятельности, изменение или удаление записанных данных и т.п.), возникший в результате использования или невозможности использования данного продукта.
- Компания Toshiba не несет ответственности за какой-либо ущерб, причиненный вследствие пренебрежения инструкциями, изложенными в руководстве пользователя.
- Компания Toshiba не несет ответственности за какой-либо ущерб, причиненный вследствие неправильного использования или повреждения, вызванного одновременным использованием этого изделия и подсоединенного оборудования.



BZ02

## ИНФОРМАЦИЯ О СЕРТИФИКАЦИИ ПРОДУКЦИИ

ЦВЕТНОЙ ТЕЛЕВИЗИОННЫЙ ПРИЕМНИК  
С ЖИДКОКРИСТАЛЛИЧЕСКИМ ЭКРАНОМ МОДЕЛЬ 14JL7R  
С БЛОКОМ ПИТАНИЯ TAA-Y60 TOSHIBA

сертифицирован ОС ГОСТ-АЗИЯ,  
(Регистрационный номер в Госреестре - РОСС SG.0001.11.BZ02)

Сертификат соответствия:	№ РОСС ID.BZ02.B04562
Сертификат соответствия выдан:	19 июля 2004 года
Сертификат соответствия действителен до:	19 июля 2007 года
Модели 14JL7R TOSHIBA соответствует требованиям нормативных документов:	ГОСТ Р МЭК 60065-2002, ГОСТ 18198-89, ГОСТ 22505-97, ГОСТ Р 51515-99, ГОСТ Р 51317.3.2-99, ГОСТ Р 51317.3.3-99
Срок службы	7 (семь) лет



BZ02

## ИНФОРМАЦИЯ О СЕРТИФИКАЦИИ ПРОДУКЦИИ

ЦВЕТНОЙ ТЕЛЕВИЗИОННЫЙ ПРИЕМНИК  
С ЖИДКОКРИСТАЛЛИЧЕСКИМ ЭКРАНОМ МОДЕЛЬ 20JL7R  
С БЛОКОМ ПИТАНИЯ TAA-Y59 TOSHIBA

сертифицирован ОС ГОСТ-АЗИЯ,  
(Регистрационный номер в Госреестре - РОСС SG.0001.11.BZ02)

Сертификат соответствия:	№ РОСС ID.BZ02.B04563
Сертификат соответствия выдан:	19 июля 2004 года
Сертификат соответствия действителен до:	19 июля 2007 года
Модели 20JL7R TOSHIBA соответствует требованиям нормативных документов:	ГОСТ Р МЭК 60065-2002, ГОСТ 18198-89, ГОСТ 22505-97, ГОСТ Р 51515-99, ГОСТ Р 51317.3.2-99, ГОСТ Р 51317.3.3-99
Срок службы	7 (семь) лет

Запишите справа номер модели и серийный номер, указанные на этикетке, расположенной на задней стороне телевизора.

Сохраните эти сведения для использования в будущем.

Номер модели:

Серийный номер:

# TOSHIBA CORPORATION