

**TOSHIBA**

# РУКОВОДСТВО ПО ЭКСПЛУАТАЦИИ

## Прогрессивная Развертка

с цифровым стереозвуком NICAM

**Hyper Pro<sup>100</sup>** PROGRESSIVE SCAN

**HD 1080i** Ready

ВВЕДЕНИЕ

НАЧАЛО РАБОТЫ

ИСПОЛЬЗОВАНИЕ  
ФУНКЦИЙ ТЕЛЕВИЗОРА

ПРОСМОТР  
ТЕЛЕТЕКСТА

ПОДСОЕДИНЕНИЕ  
ДРУГОГО ОБОРУДОВАНИЯ

СПРАВКА

### Регистрация пользователя

Номер модели и серийный номер находятся на задней панели телевизора. Внесите эти номера в соответствующие поля ниже. Всегда используйте эти номера при обращении к вашему поставщику TOSHIBA по поводу этого телевизора.

Номер модели:

Серийный номер:

# 29/34CSZ8UR

## Отказ от ответственности

- Компания Toshiba не несет никакой ответственности за какой-либо ущерб, причиненный вследствие или стихийного бедствия (например, гроза или землетрясение), использования третьими лицами, несчастного случая, намеренно неправильного использования владельцем или использования в других неподходящих условиях.
- Компания Toshiba не несет никакой ответственности за случайный ущерб (например, упущенная выгода или прерывание производственного процесса, изменение или уничтожение информации и т.п.), причиненный вследствие использования или неправильного использования изделия.
- Компания Toshiba не несет ответственности за какой-либо ущерб, причиненный вследствие пренебрежения инструкциями, изложенными в руководстве пользователя.
- Компания Toshiba не несет ответственности, за какой-либо ущерб, причиненный вследствие неправильного использования или повреждения, вызванного одновременным использованием этого изделия и подсоединенного оборудования.

# Содержание

## ВВЕДЕНИЕ

<b>Функции</b> .....	3
<b>Инструкции по безопасности и уходу</b> .....	4
Для безопасности .....	4
Примечания по установке .....	5
Примечания по использованию .....	6
Примечания по антенне .....	6
Примечания по очистке .....	6
<b>Установка</b> .....	7
Подсоединение антенны .....	7
Подготовка пульта дистанционного управления ....	7
<b>Расположение органов управления</b> .....	8
Вид спереди .....	8
Вид сзади .....	8
Пульт дистанционного управления .....	9

## НАЧАЛО РАБОТЫ

<b>Функция меню</b> .....	10
Схема экранных меню .....	10
<b>Включение телевизора/Смена языка экранных сообщений</b> .....	11
Включение телевизора .....	11
Выбор языка .....	11
<b>Просмотр телевизионных программ</b> .....	12
Как просматривать телевизионные программы ...	12
<b>Настройка памяти каналов</b> .....	13
Предустановка каналов (ПАП, ПОИСК) .....	13
Предустановка каналов (ПРОПУСК) .....	14
Предустановка каналов (РТН, АТН, АТТЕНЮАТОР АНТ) .....	15

## ИСПОЛЬЗОВАНИЕ ФУНКЦИЙ ТЕЛЕВИЗОРА

<b>Удобное управление изображением и звуком ..</b>	16
Использование кнопки  (приглушить) / CALL / F .....	16
Выбираемое изображение и выбираемый звук .	17
Выбор режима развертки и цифрового шумоподавления (ЦШП) .....	18
Режим кинокадра/Голубой фон/ Коррекция наклона изображения .....	19

Выбор режима ЗВУЧАНИЯ .....	20
Выбор режима стерео или двуязычного/ Использование супервуфер .....	21
Стоп-кадр/Широкоэкранный режим .....	22
<b>Установка таймера</b> .....	23
Таймер ВЫКЛ/ВКЛ .....	23

## ПРОСМОТР ТЕЛТЕКСТА

<b>Телетекст - кнопки управления</b> .....	24
Просмотр обычного текста .....	24
<b>Телетекст - режимы FAST и СИСОК</b> .....	26
Просмотр FASTEXT .....	26
Предустановка и просмотр страниц текста в режиме СПИСОК .....	27

## ПОДСОЕДИНЕНИЕ ДРУГОГО ОБОРУДОВАНИЯ

<b>Подсоединение внешнего оборудования</b> .....	28
Подсоединение видео/аудио аппаратуры (описание входных разъемов) .....	28
Подсоединение видео-/аудиоаппаратуры (выбор источника входного сигнала) .....	29
Подсоединение видео/аудио аппаратуры (описание выходных разъемов) .....	30

## СПРАВКА

<b>Руководство по устранению простых неполадок</b> .....	31
<b>Технические характеристики</b> .....	32
<b>ИНФОРМАЦИЯ О СЕРТИФИКАЦИИ ПРОДУКЦИИ</b> .....	33

# Функции

## **Плоский сверхпрозрачный кинескоп**

- Режим “Uni-pitch Shadow Mask” позволяет добиваться одинаковой яркости и четко показывать детали в любом месте экрана. (только для 34CSZ8UR)
- Плоский экран уменьшает отражение флуоресцентного или дневного света.
- Покрытие “Hyper Coating” способствует понижению электростатики, уменьшая, таким образом, накопление пыли.

В обычных условиях поверхность экрана не нуждается в очистке, однако если это совершенно необходимо, очищайте поверхность экрана мягкой сухой тканью при выключенном питании телевизора. Никогда не используйте для очистки экрана моющие средства. Использование грубой ткани может привести к появлению царапин на поверхности экрана.

## **Прогрессивная развертка Hyper Pro 100**

Функция прогрессивной развертки “Hyper Pro 100” обеспечивает три режима развертки.

Режим “100Hz/100Hz DFS” (видеосинхронизатор) уменьшает мерцание изображения, а система “Hyper Progressive” улучшает качество малострочной развертки, как в обычных телесистемах, что позволяет получать четкое и плотное изображение.

## **Цифровое шумоподавление**

Усовершенствованные системы ЦШП компании Toshiba используют для подавления помех цифровую обработку сигнала, улучшая тем самым качество изображения.

## **Возможность приема вещания формата NICAM (BG//DK) и стереофонического/двухязычного вещания германского стандарта (BG)**

## **ТЕЛЕТЕКСТ/БЫСТРЫЙ ТЕКСТ**

### **Различные аудио/видеоразъемы для подключения внешнего оборудования (готовность к HD 1080i)**

- Четыре комплекта входных аудио/видеоразъемов, расположенных сзади и спереди (вход 3)
- Два разъема S-видео сзади (вход 1) и один спереди (вход 3)
- Один комплект выходных разъемов монитора
- Один комплект фиксированных выходных аудиоразъемов
- Два комплекта входных разъемов компонентного видео (вход 4 - готовность к HD 1080i)

### **Выбираемое изображение и выбираемый звук**

Позволяет одним нажатием кнопки выбрать предпочтительное качество изображения и звука из трех уже установленных режимов, а также режима, устанавливаемого пользователем.

### **Таймер выключения и таймер включения**

Автоматически выключает и включает телевизор в установленное время.

### **Автоматическое выключение питания**

При настройке на свободный канал или по окончании телевизионного вещания телевизор автоматически выключается через 15 минут. Однако при включенном таймере выключения его действие обладает приоритетом. Функция автоматического выключения питания не действует в режиме ВИДЕО или в режиме ГОЛУБОЙ ФОН ВЫКЛ.

### **Выключение звука при отсутствии сигнала**

Звук выключается, если сигнал, принимаемый телевизором с антенного входа (ТГ), не содержит видеосигнала. Функция выключения звука при отсутствии сигнала не действует в режиме ГОЛУБОЙ ФОН ВЫКЛ.

# Инструкции по безопасности и уходу

## Для безопасности

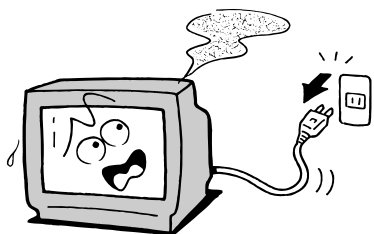

Если произошло нечто необычное, сделайте следующее:

- 1 Извлеките вилку шнура питания из розетки электросети.
- 2 Убедитесь, что дым (указывающий на возгорание внутри телевизора) больше не идет, и свяжитесь с мастером по техническому обслуживанию.

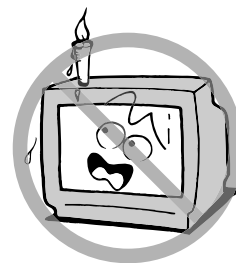

Не помещайте на телевизор или рядом с ним горячие предметы или источники открытого огня (например, свечи или ночники).

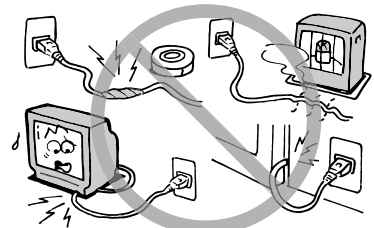

Избегайте повреждения шнура питания.

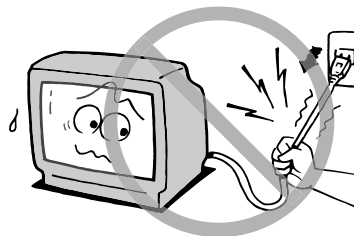

Не тяните за шнур питания, извлекая вилку из розетки электросети.

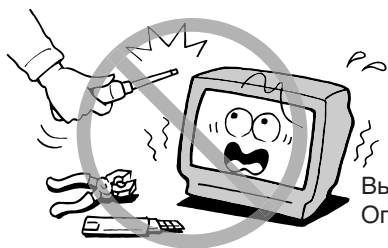

Высокое напряжение.  
Опасно!

Не снимайте крышку задней панели. Доверяйте проверку и настройку телевизора квалифицированным мастерам. Никогда ничего не переделывайте в телевизоре во избежание поражения электрическим током или пожара.

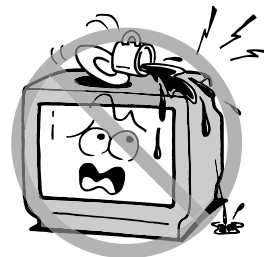

Не помещайте телевизор в места, где он может подвергнуться воздействию влаги, и никогда не ставьте на него емкости с жидкостью (например, вазы).



Не допускайте попадания внутрь телевизора металлических предметов и/или горючих веществ. Будьте особенно внимательны, если рядом с телевизором находятся дети.

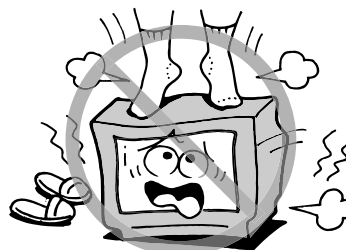

Стоять на телевизоре или пытаться влезть на него опасно. Это может привести к значительному ущербу и серьезным травмам.

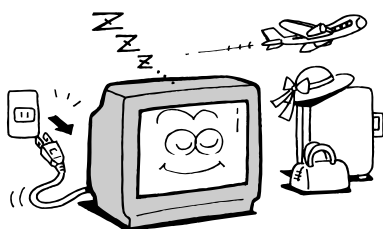

Отключайте телевизор от розетки электросети, если он не будет использоваться длительное время. Даже если выключатель питания  выключен, телевизор не полностью отключен от электрической сети, поскольку минимальное электропотребление сохраняется.



Во время грозы не прикасайтесь к проводу антенны и шнуру питания.

## Примечания по установке

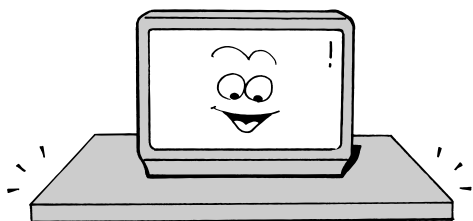

Устанавливайте телевизор на устойчивой горизонтальной поверхности.

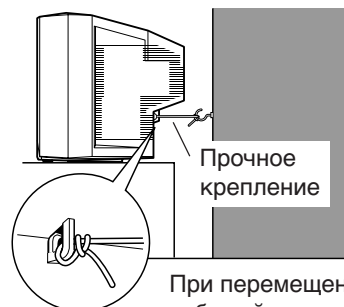

При перемещении телевизора не забывайте о креплениях.

Принимайте меры к предотвращению падения телевизора.

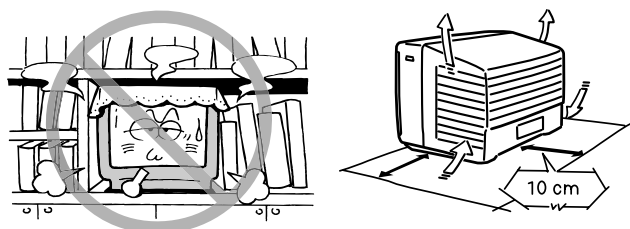

Не блокируйте вентиляционные отверстия. Для обеспечения хорошей циркуляции воздуха не помещайте телевизор к стенам ближе, чем на расстояние 10 см.

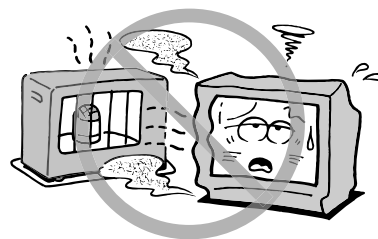

Не помещайте телевизор там, где он может подвергаться воздействию прямых солнечных лучей или вблизи источников тепла.

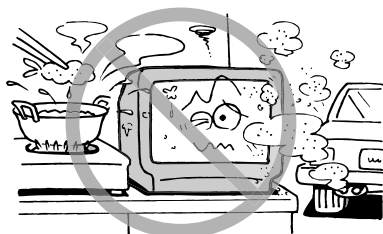

Не помещайте телевизор в места, где он может подвергнуться воздействию влаги, и никогда не ставьте на него емкости с жидкостью (например, вазы).

Кроме того, избегайте следующего:

- Класть телевизор на бок или на заднюю панель.
- Неустойчивых мест.
- Вибрирующих мест.
- Пыльных или влажных мест.
- Мест с высокой температурой (например, закрытый автомобиль).

## ВВЕДЕНИЕ

# Инструкции по безопасности и уходу (продолжение)

## Примечания по использованию

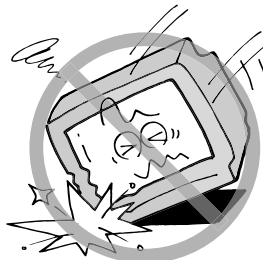

Не ударяйте и не трясите телевизор.

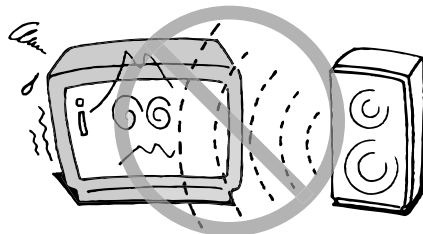

Не держите вблизи телевизора магниты, электрические часы, звуковые колонки и т.п.

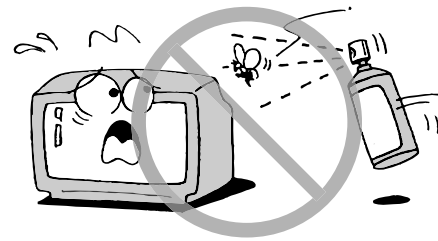

Не распыляйте на корпус телевизора горючие вещества (например, инсектициды).

## Примечания по антенне



Устанавливайте антенну вдали от автодорог, линий электропередачи и неоновых знаков.

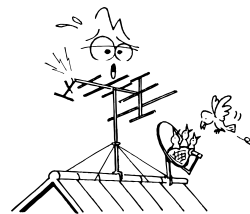

Антенну следует периодически проверять и заменять.

## Примечания по очистке

Перед очисткой отключите шнур питания от розетки сети электропитания.

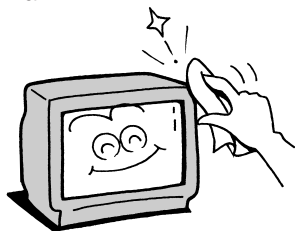

Очищайте корпус мягкой и сухой тканью. При использовании химически обработанной чистящей ткани соблюдайте инструкцию по ее использованию.



Если корпус телевизора сильно загрязнен, используйте для его очистки разведенное мягкое моющее средство.

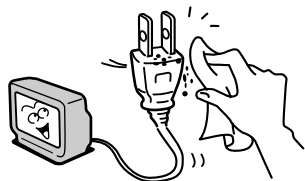

Если на электрической вилке скопилась пыль, выньте вилку из розетки и удалите пыль.



Разбавитель  
Бензол

Не используйте для очистки телевизора бензол, разбавители и т.п.

# Установка

- УСТАНОВЛИВАЙТЕ телевизор там, где прямой свет не будет попадать на экран. Полная темнота или отражение на экране могут вызывать напряжение зрения. Для комфортного просмотра рекомендуется мягкое и непрямое освещение.
- ОСТАВЛЯЙТЕ достаточные зазоры между телевизором и стенами для надлежащей вентиляции.
- ИЗБЕГАЙТЕ чрезмерно теплых мест во избежание повреждения корпуса или компонентов телевизора.
- **НОМИНАЛЬНОЕ НАПРЯЖЕНИЕ:** ~ 220 – 240 В, 50 Гц.

## Подсоединение антенны

Оптимальный прием цвета требует хорошего сигнала, и обычно это требует использования наружной антенны. Точный тип и направленность антенны зависят от конкретного места. Ваш поставщик Toshiba или мастер обслуживания помогут вам в выборе наилучшей антенны для вашей местности.

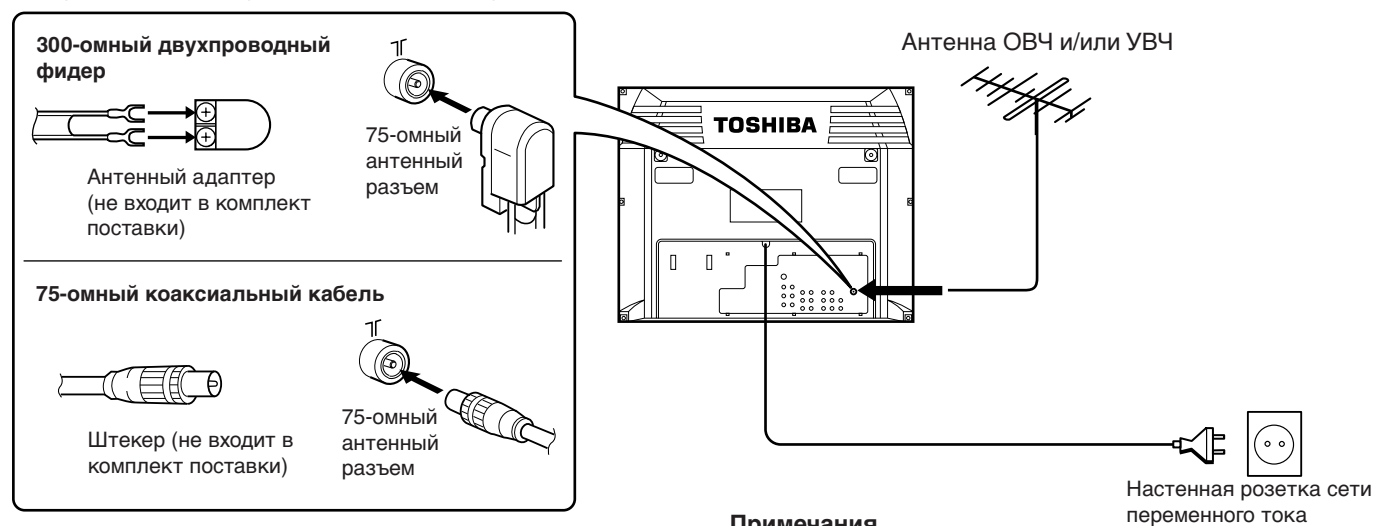

### Примечания

- Для устранения помехи шумов, возникающих в зависимости от условий распространения радиоволн, рекомендуется использовать 75-омный коаксиальный кабель.
- Антенный кабель не должен соприкасаться с шнуром электропитания и т.п.

## Подготовка пульта дистанционного управления

### Установка батареек

Снимите крышку батарейного отсека. Вставьте две батарейки типа R03, AAA так, чтобы полюса +/- батареек соответствовали обозначениям +/- внутри батарейного отсека.

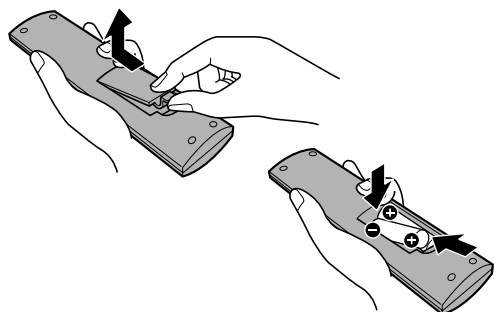

### Предупреждение:

- Выбрасывайте батарейки только в предназначенное для этого место. Не бросайте батарейки в огонь.
- Не используйте одновременно батарейки разных типов или использованные батарейки с новыми.

### Советы по использованию пульта дистанционного управления

#### Дальность действия

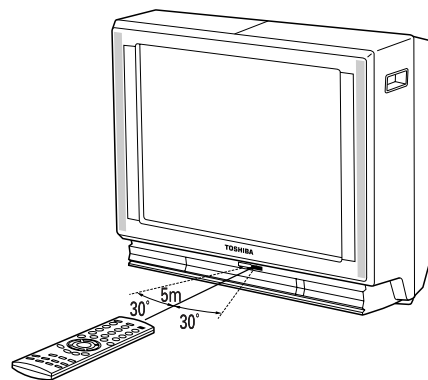

- В случае неправильной работы пульта дистанционного управления или уменьшения дальности его действия замените обе батарейки.
- Если пульт дистанционного управления не будет использоваться длительное время, или если батарейки разрядились, извлеките батарейки во избежание утечки электролита.
- Не роняйте и не разбирайте пульт. Берегите его от влаги.

ВВЕДЕНИЕ

# Расположение органов управления

- Об использовании каждого органа управления см. страницы, указанные в скобках.
- На иллюстрациях показана модель 34CSZ8UR.

## Вид спереди

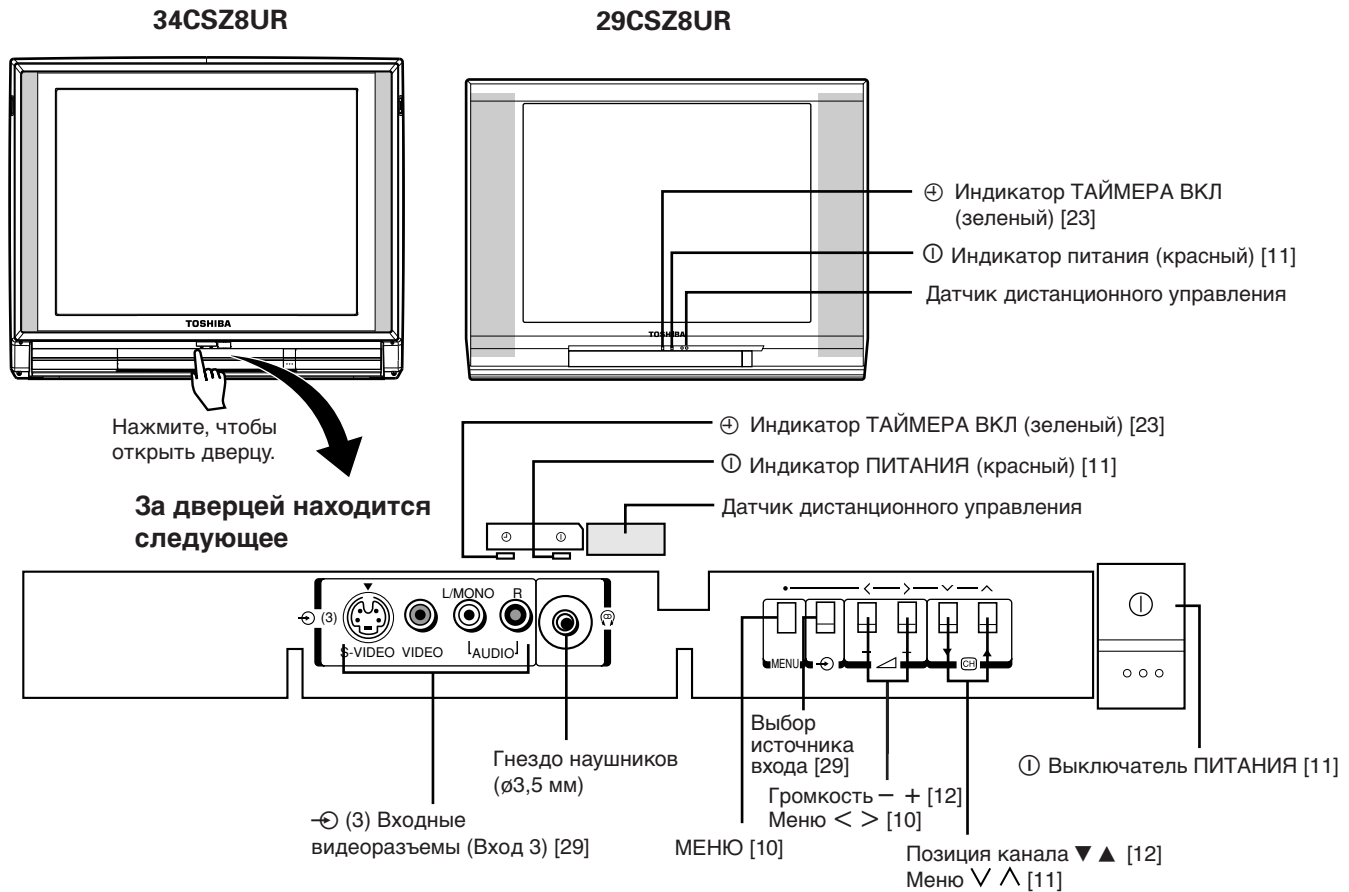

### Гнездо наушников

Ⓛ : Для индивидуального прослушивания подсоедините наушники. Звук динамиков отключается автоматически. Для регулировки громкости нажимайте кнопки - / + .

## Вид сзади

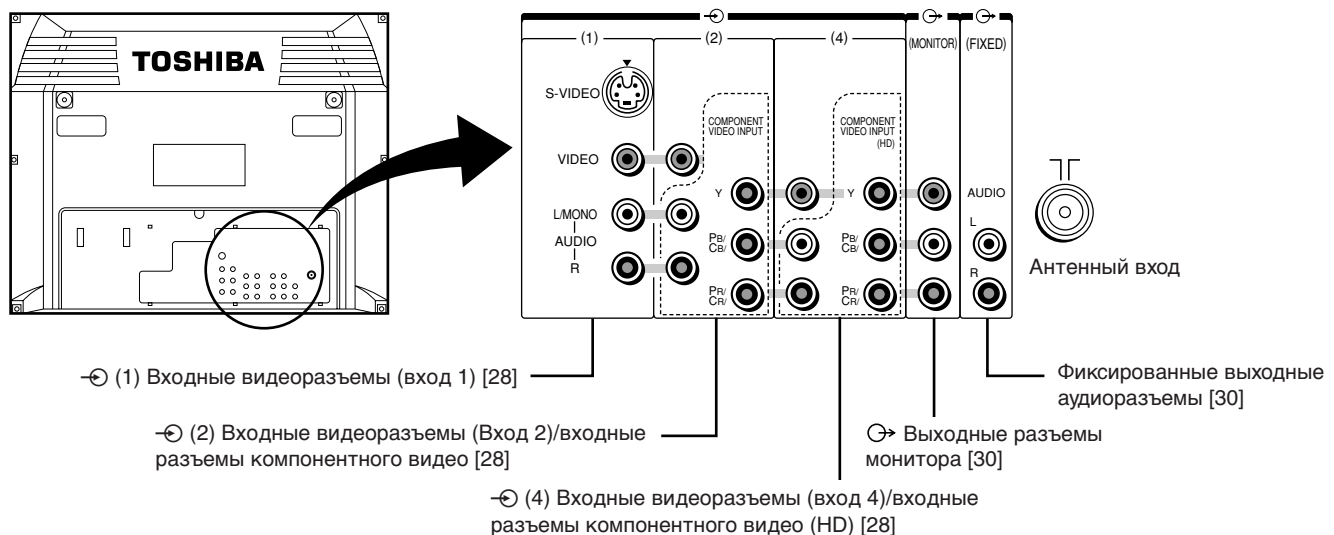

## Пульт дистанционного управления

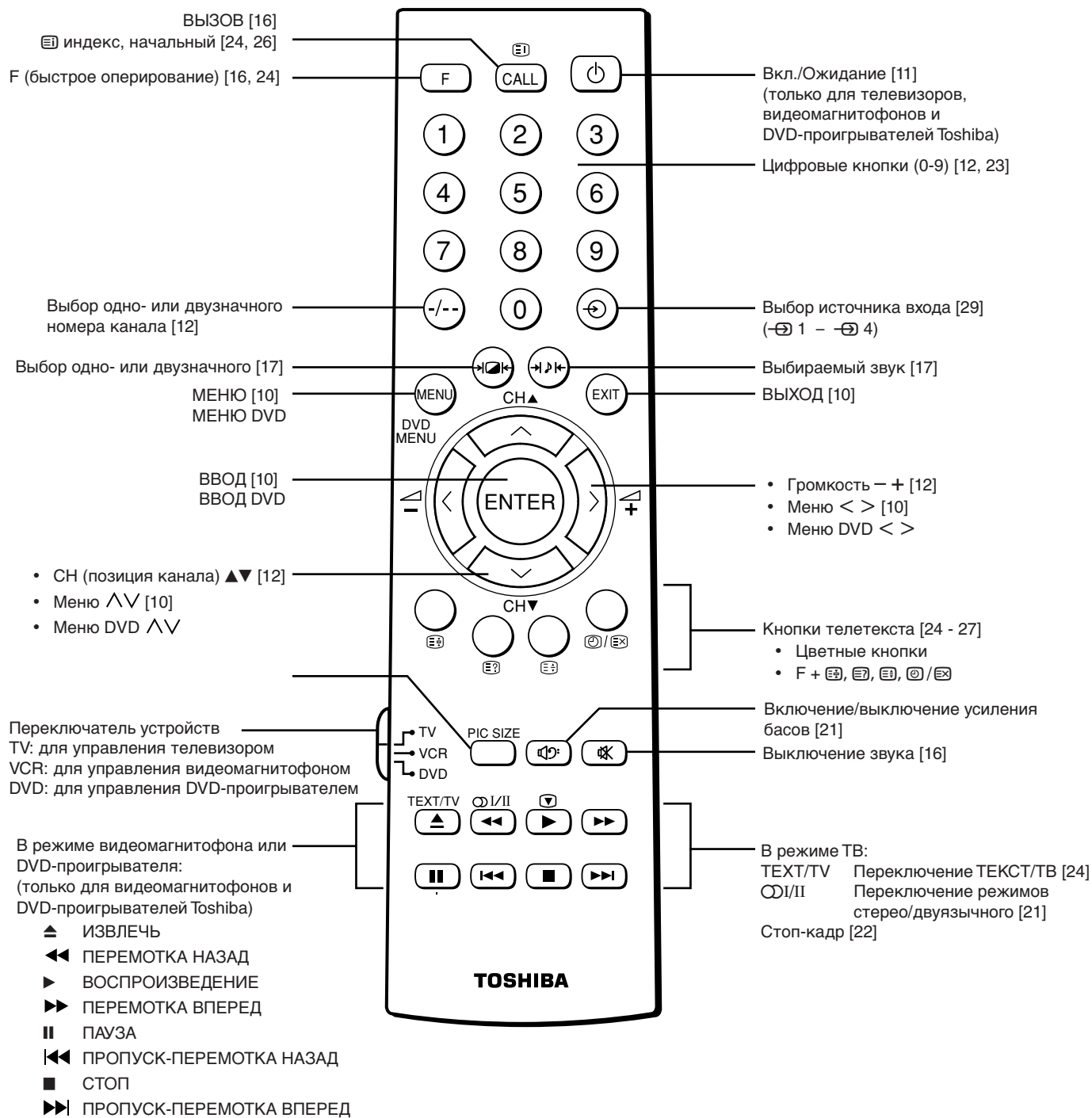

# Функция меню

- Ознакомьтесь с использованием функции меню телевизора до начала просмотра.
- Инструкции данного руководства основаны на использовании пульта дистанционного управления.

Нажмите кнопку **MENU** (МЕНЮ) для отображения меню, затем нажимайте кнопки **<** или **>** для выбора меню.

Нажмите кнопку (**∨** или **∧**) для выбора пункта меню.

Нажмите кнопку **<** или **>** для выбора или настройки параметра.

## Схема экранных меню

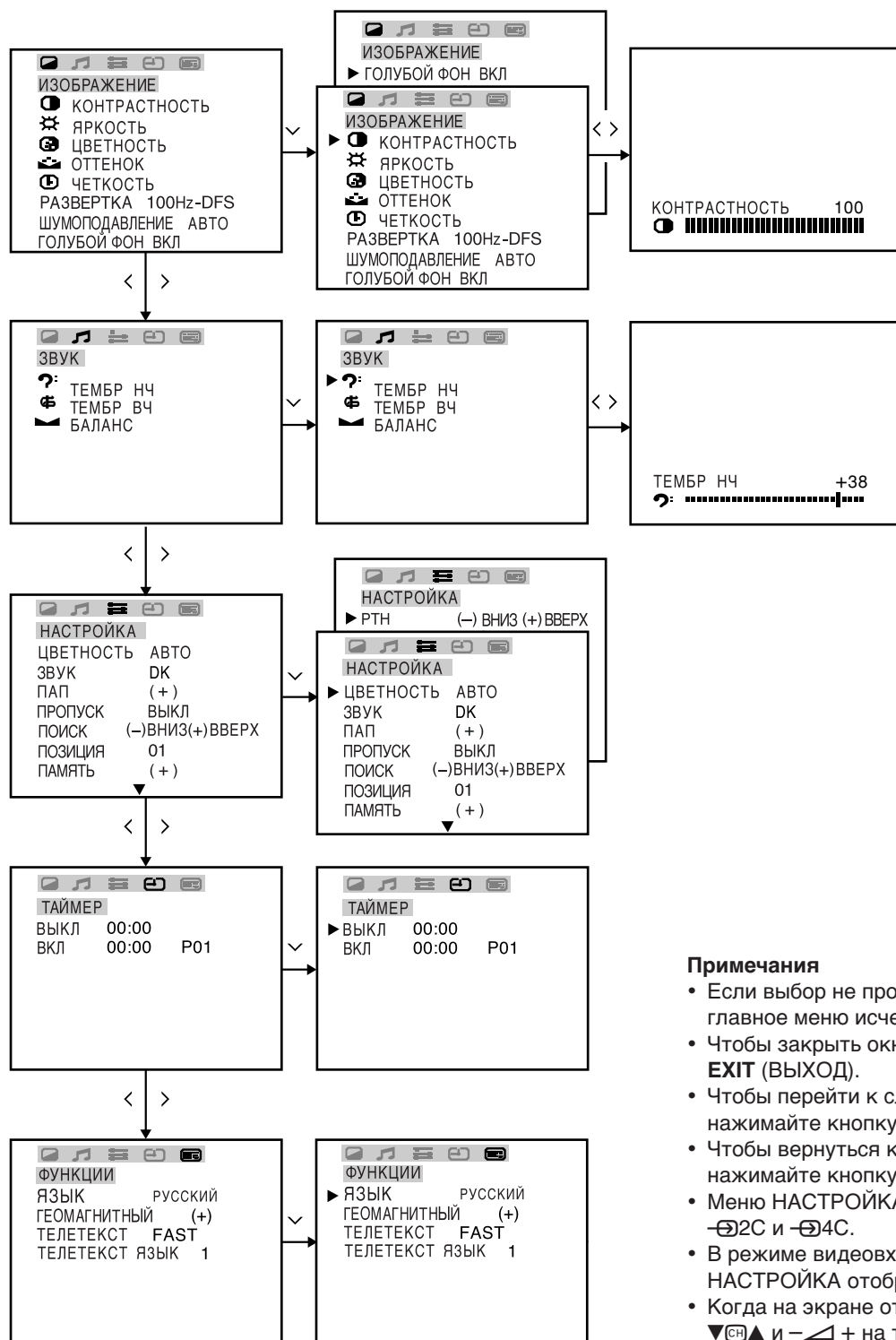

### Примечания

- Если выбор не произведен в течение 15 секунд, главное меню исчезает автоматически.
- Чтобы закрыть окно меню, нажмите кнопку **EXIT** (ВЫХОД).
- Чтобы перейти к следующему меню (подменю), нажимайте кнопку **ENTER** (ВВОД).
- Чтобы вернуться к предыдущему меню, нажимайте кнопку **MENU** (МЕНЮ).
- Меню **НАСТРОЙКА** не отображается в режимах **-02C** и **-04C**.
- В режиме видеовхода (**-01** - **-04**) в меню **НАСТРОЙКА** отображается только **ЦВЕТНОСТЬ**.
- Когда на экране отображается меню, кнопки **∨** **∧** и **<** **>** на телевизоре работают как кнопки меню **∧** **∨** **<** **>**.

# Включение телевизора/ Смена языка экранных сообщений

## Включение телевизора

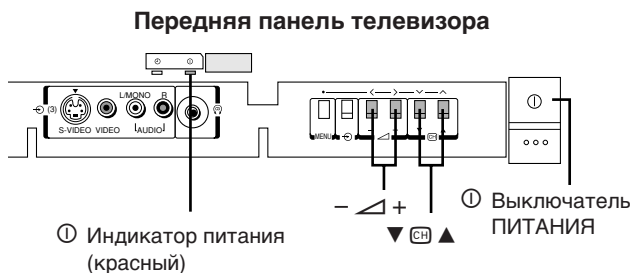

**1** Нажмите выключатель ПИТАНИЯ ① до щелчка. Загорается индикатор питания ①.

**2** Если изображение не появляется (режим ожидания), нажмите кнопку на пульте дистанционного управления.



### Примечания

- Телевизор также можно включить нажатием одной из **Цифровых** кнопок (0 - 9) вместо кнопки . Нажав кнопку с цифрой, соответствующей номеру нужного предустановленного канала (только однозначные номера), можно одновременно включить телевизор и выбрать канал. (О настройке каналов см. с. 13.)
- Когда под рукой нет пульта дистанционного управления, телевизор можно включить, нажав кнопки + или на телевизоре.

**3** Чтобы переключить телевизор в режим ожидания, нажмите кнопку .

**4** Чтобы выключить телевизор, нажмите выключатель ПИТАНИЯ ① на телевизоре до щелчка. Индикатор питания гаснет.

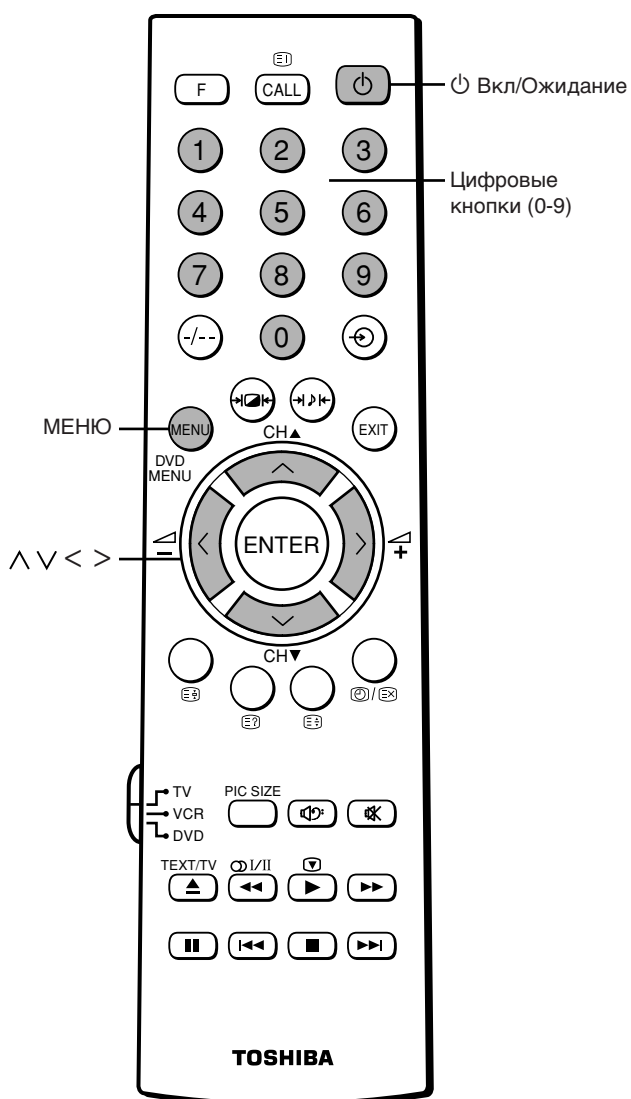

## Выбор языка

Для отображения экранных сообщений можно выбрать один из четырех языков (английский, китайский, малайский и русский).

**1** Нажмите кнопку **MENU** (МЕНЮ), а затем нажимайте кнопку < или > для отображения меню ФУНКЦИИ.

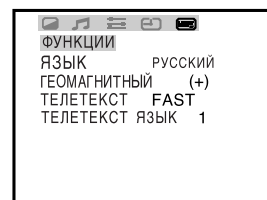

**2** Нажмите кнопку (или ) , чтобы выбрать пункт ЯЗЫК, а затем нажимайте кнопку < или > , чтобы выбрать нужный язык.

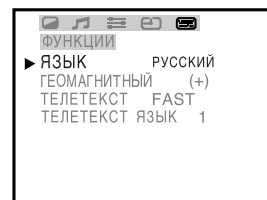

# Просмотр телевизионных программ

## Как просматривать телевизионные программы

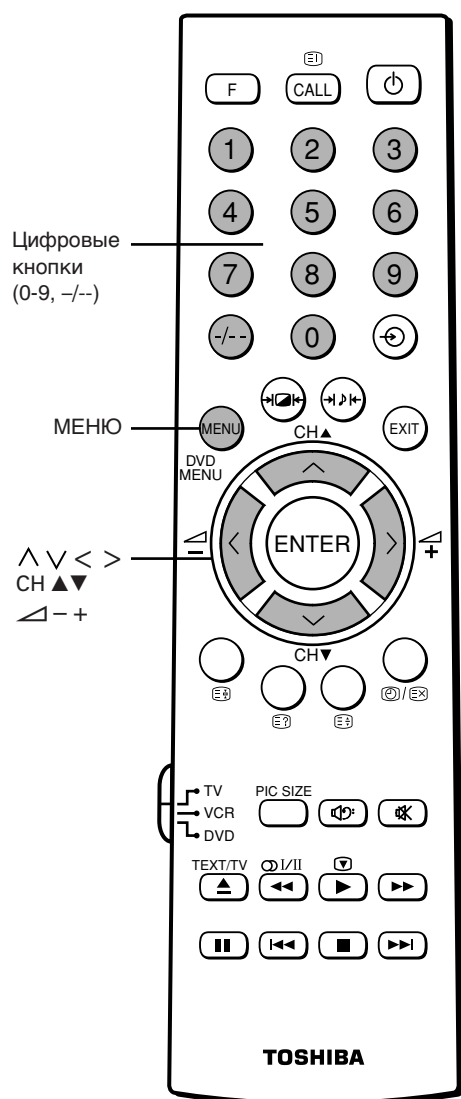

### Примечание

Переключение позиций программы между каналами различных форматов занимает несколько секунд.

### Как выбирать телевизионные программы

**1** Выберите желаемую программу.

#### Использование цифровых кнопок

- Чтобы выбрать позицию программы с однозначным номером:  
нажмите кнопку **-/--** для отображения "-", а затем кнопку 0 - 9 для выбора номера программы (0 - 9).
- Чтобы выбрать позицию программы с двузначным номером:  
нажмите кнопку **-/--** для отображения "--", а затем сочетание кнопок 0 - 9 для выбора номера программы (10 - 99).

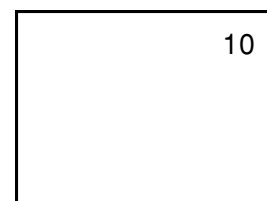

#### Использование кнопок CH ▲▼

Нажимайте **CH ▲** для переключения позиций в сторону увеличения; и **CH ▼** - в сторону уменьшения.

**2** Регулируйте звук кнопкой **▲** или **▼**.

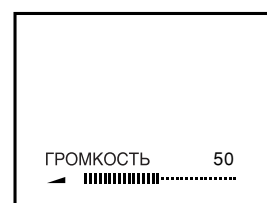

### Если цвет или звук на каком-то канале ненормален

Возможно, цвет или звук настроен неверно. Нажмите кнопку **MENU** (МЕНЮ), а затем нажимайте кнопку **<** или **>** для выбора меню **НАСТРОЙКА**. Измените настройки следующим образом:  
(О системах цвето- и звукопередачи в различных странах или регионах см. с.31.)

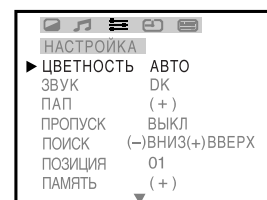

#### • Если ненормален цвет изображения

Нажмите кнопку **▼** (или **▲**), чтобы выбрать **ЦВЕТНОСТЬ**, а затем кнопку **<** или **>** для выбора правильной системы цветности. Будут последовательно появляться пункты **АВТО**, **PAL**, **SECAM**, **NTSC4.43** и **NTSC3.58**.

#### • Если ненормален звук

Нажмите кнопку **▲** или **▼**, чтобы выбрать **ЗВУК**, а затем кнопку **<** или **>** для выбора правильной системы звукопередачи. Будут последовательно появляться **BG**, **I**, **DK** и **M**.

### Если звук и изображение ненормальны на всех каналах

Проведите установку каналов посредством функции **ПАП** (память автоматического поиска). См. с. 13.

# Настройка памяти каналов

- Сначала используйте функцию ПАП (память автоматического поиска) для автоматической предустановки всех каналов, активных в вашей местности. Затем, используя функции ПОИСК, ПРОПУСК и РТН (ручная тонкая настройка), расположите предустановленные каналы таким образом, чтобы можно было настраиваться только на желаемые каналы.
- Используйте функцию ПОИСК, если нужные каналы невозможно предустановить посредством функции ПАП, или если вы желаете предустановить каналы в определенные позиции один за другим.

## Предустановка каналов (ПАП, ПОИСК)

### ПАП (память автоматического поиска)

**1** Выберите номер первой позиции, с которой вы хотите начать ПАП, используя кнопки **CH ▲▼** или **Цифровые** кнопки.

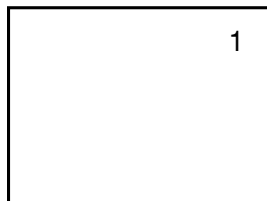

**2** Нажмите кнопку **MENU** (МЕНЮ), а затем нажимайте кнопку **<** или **>** для отображения меню **НАСТРОЙКА**.

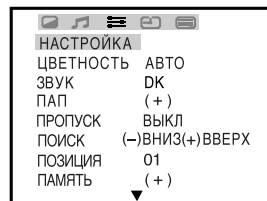

**3** Убедитесь, что параметр "ЦВЕТНОСТЬ" установлен в значение "АВТО", а параметр "ЗВУК" - на надлежащую систему. Если это не так, нажмите кнопку **∨**, а затем нажимайте кнопку **<** или **>**, чтобы выбрать нужную систему. (См. с. 31.)

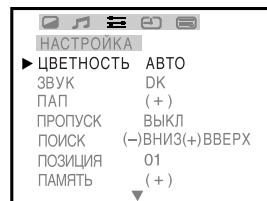

**4** Нажмите кнопку **∨**, чтобы выбрать ПАП.

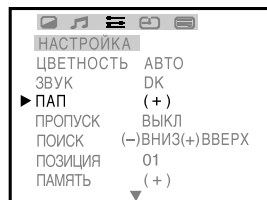

**5** Нажмите кнопку **> (+)**, чтобы запустить ПАП. Все активные каналы будут предустановлены автоматически. По завершении предустановки снова появится номер первоначальной позиции.

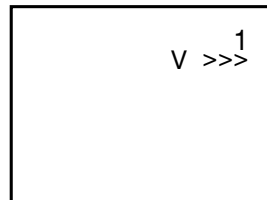

### После предустановки

Проверьте предустановленные каналы, нажимая кнопки **CH ▲** или **▼**.

- Если цвет на каком-либо канале ненормален, возможно, неверно сработала система автоматического выбора цвета (АВТО) или неверно выбрана система звукопередачи. В таком случае выберите другую систему цвето- и/или звукопередачи. (См. с. 31.)

### ПОИСК

**1** Нажмите кнопку **MENU** (МЕНЮ), а затем нажимайте кнопку **<** или **>** для отображения меню **НАСТРОЙКА**.

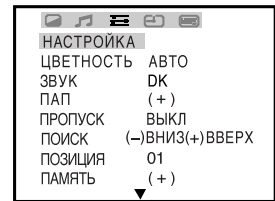

**2** Нажмите кнопку **∨** (или **∧**), чтобы выбрать ПОИСК.

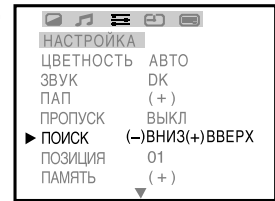

**3** Нажмите кнопку **<** или **>**, чтобы начать поиск. Кнопка **<** запускает поиск в сторону уменьшения номеров каналов, а кнопка **>** - в сторону увеличения номеров каналов. Повторяйте эту процедуру до получения желаемого канала.

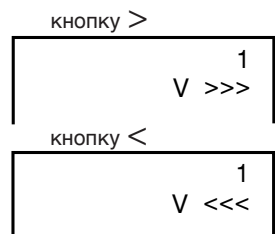

**4** Когда появится нужный канал, нажмите кнопку **∨** для выбора **ПОЗИЦИЯ**.

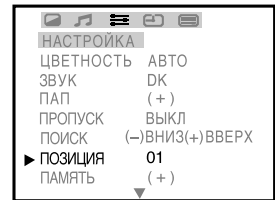

**5** Нажимайте кнопку **<** или **>**, пока не появится нужный номер позиции.

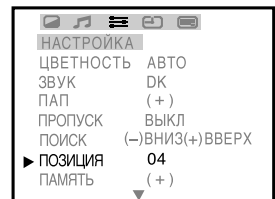

**6** Нажмите кнопку **∨**, чтобы выбрать **ПАМЯТЬ**, а затем кнопку **> (+)**, чтобы сохранить канал в текущей позиции.

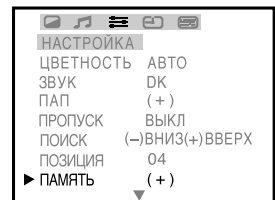

**7** Для настройки других каналов повторите шаги 2 - 6.

# Настройка памяти каналов

(продолжение)

- После предустановки каналов можно пропустить ненужные номера позиций, чтобы выбирались только каналы, которые вы хотите смотреть.

## Предустановка каналов (ПРОПУСК)

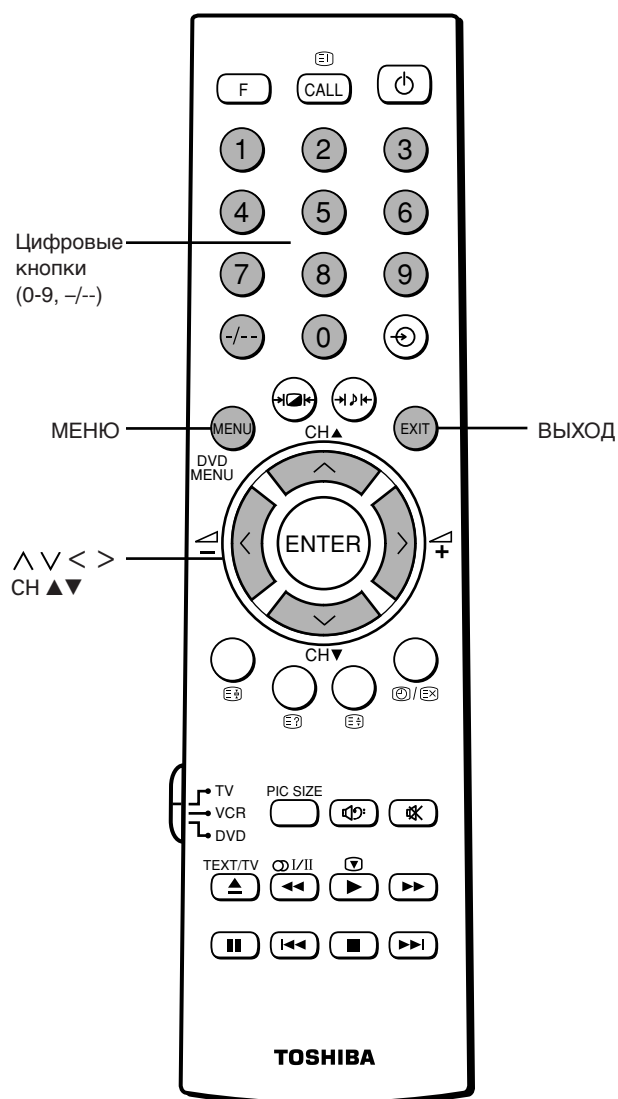

### Пропуск ненужного номера позиции

- 1 Выберите номер позиции, который вы хотите пропустить, кнопками **CH ▲▼** или **Цифровые** кнопками.

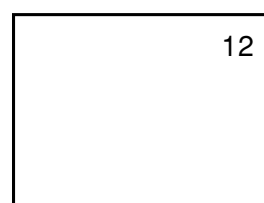

- 2 Нажмите кнопку **MENU** (МЕНЮ), а затем нажимайте кнопку **<** или **>** для отображения меню **НАСТРОЙКА**.

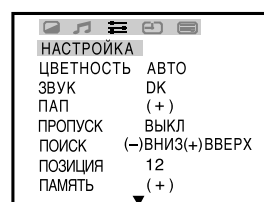

- 3 Нажмите кнопку **∨** (или **∧**), чтобы выбрать **ПРОПУСК**.

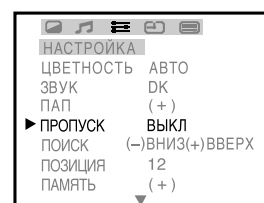

- 4 Нажмите кнопку **<** или **>**, чтобы выбрать значение **ВКЛ**.

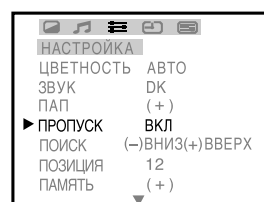

- 5 Нажмите кнопку **EXIT** (ВЫХОД), чтобы очистить окно меню, а затем с помощью цифровых кнопок выберите номер позиции, который нужно пропустить. Слева от номера позиции появится символ **"\*"**. В дальнейшем при переключении каналов с помощью кнопок **CH ▲▼** этот номер позиции будет пропускаться.

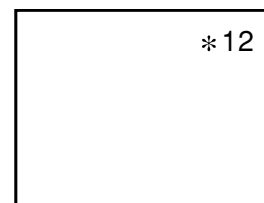

### Восстановление пропущенного номера позиции

- 1 Выберите номер позиции, который нужно восстановить, **Цифровые** кнопками.

- 2 В шаге 4 выше выберите в значении **ВЫКЛ**.



## Предустановка каналов (РТН, АТН, АТТЕНЮАТОР АНТ)

### РТН (ручная тонкая настройка)

При нормальных условиях приема в описываемой ниже настройке нет необходимости. Однако в зонах менее уверенного приема, где для получения лучшего изображения подстройка необходима, выполняйте ее посредством функции РТН.

- 1 Выберите канал, в отношении которого нужно произвести тонкую настройку, кнопками **СН ▲ ▼** или **Цифровые** кнопками.

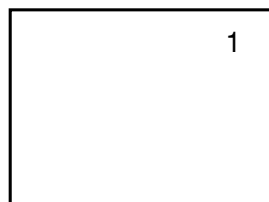

- 2 Нажмите кнопку **MENU** (МЕНЮ), а затем нажимайте кнопку **<** или **>** для отображения меню **НАСТРОЙКА**.

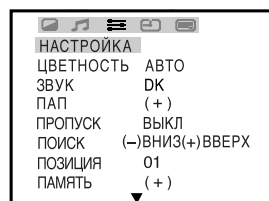

- 3 Нажмите кнопку **▼** (или **▲**), чтобы выбрать РТН (на второй странице).

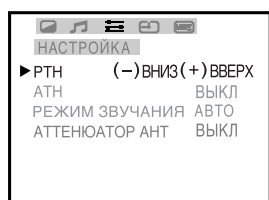

- 4 Нажимайте кнопку **<** или **>** до получения наилучшего качества изображения и звука.

#### Примечание

При использовании функции РТН режим АТН автоматически устанавливается на **ВЫКЛ**.

### АТН (автоматическая тонкая настройка)

Функция АТН автоматически исправляет небольшие колебания при приеме сигнала.

- 1 Выберите канал, в отношении которого нужно произвести тонкую настройку, кнопками **СН ▲ ▼** или **Цифровые** кнопками.

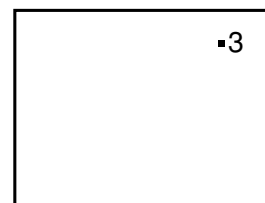

Когда режим АТН выключен, слева от номера позиции появляется значок "■".

- 2 Нажмите кнопку **MENU** (МЕНЮ), а затем нажимайте кнопку **<** или **>** для отображения меню **НАСТРОЙКА**.

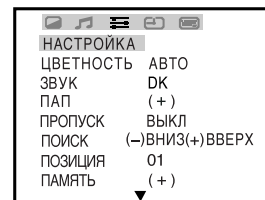

- 3 Нажмите кнопку **▼** (или **▲**), чтобы выбрать АТН, а затем нажатием кнопки **<** или **>** выберите **ВКЛ**.

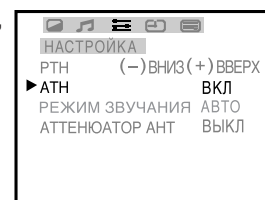

### Использование антенного аттенюатора

В случае возникновения помех в принимаемом изображении установите антенный аттенюатор (**АТТЕНЮАТОР АНТ**) в положение **ВКЛ**.

- 1 Нажмите кнопку **MENU** (МЕНЮ), затем нажмите кнопку **<** или **>** чтобы открыть меню **НАСТРОЙКА**.

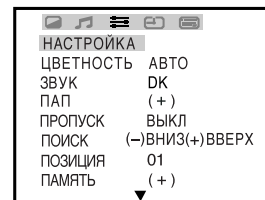

- 2 Выберите **АТТЕНЮАТОР АНТ**, нажав кнопку **▼** (или **▲**) (на 2-й странице), затем нажмите кнопку **<** или **>**, чтобы выбрать **ВКЛ**.

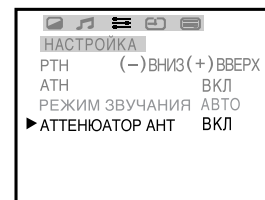

#### Примечание

Данная установка действует в отношении позиции программы, которую вы смотрите в этот момент.



# Удобное управление изображением и звуком

## Использование кнопки (приглушить) / CALL / F

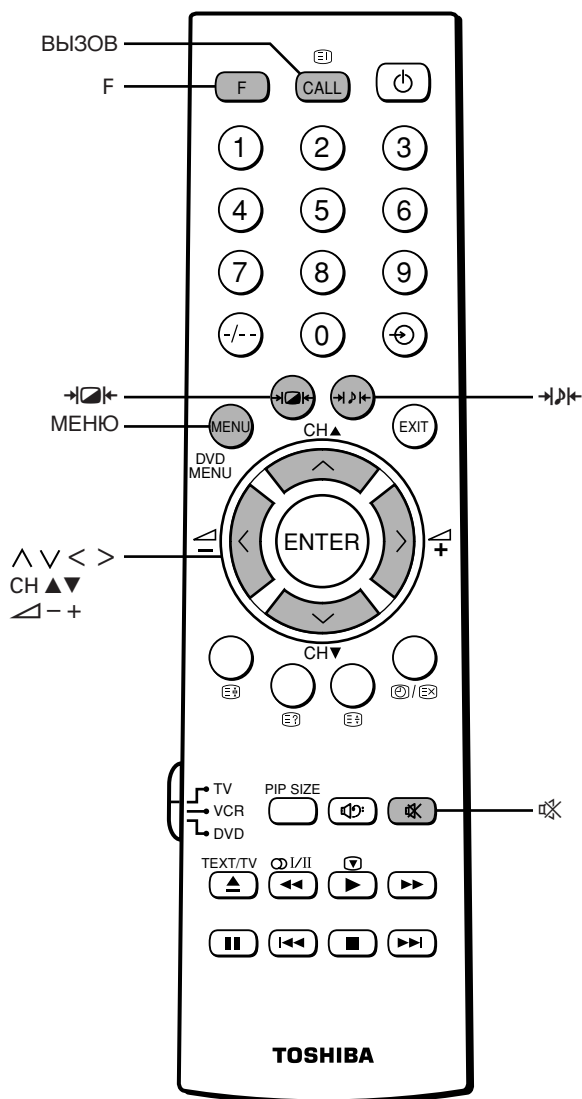
ИСПОЛЬЗОВАНИЕ  
ФУНКЦИЙ ТЕЛЕВИЗОРА



### Выключение звука

Для временного выключения звука нажмите кнопку . Пока звук выключен, на экране отображается значок ,

чтобы снова включить звук, еще раз нажмите кнопку .

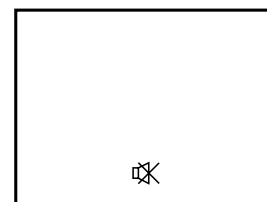

### Отображение информации на экране

Для отображения на экране номера позиции (или выбранного режима ВИДЕО) и индикации статуса звука  (стерео) или I/II (двуязычный) нажмите кнопку **CALL** (ВЫЗОВ).

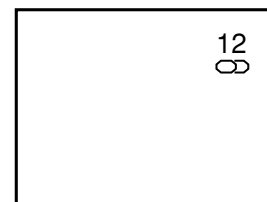

Чтобы убрать индикацию, еще раз нажмите кнопку **CALL** (ВЫЗОВ).



### Быстрое изменение номера позиции

Удерживая нажатой кнопку **F**, нажимайте кнопку **CH ▲** или **▼**. Номер позиции будет уменьшаться или увеличиваться на 10.

### Быстрое изменение громкости

Удерживая нажатой кнопку **F**, нажмите кнопку  - или  +. Громкость быстро изменяется.

## Выбираемое изображение и выбираемый звук

### Выбор режима изображения

Можно мгновенно выбрать качество изображения из трех уже установленных режимов и режима, устанавливаемого пользователем.

Нажимайте кнопку для выбора желаемого качества изображения.

Поочередно могут быть выбраны режимы ДИНАМИЧЕСКОЕ, СТАНДАРТНОЕ, МЯГКОЕ (устанавливается пользователем) и ПАМЯТЬ.



Режим	Качество изображения
ДИНАМИЧЕСКОЕ	яркое и динамичное изображение
СТАНДАРТНОЕ	стандартное изображение
МЯГКОЕ	мягкое изображение
ПАМЯТЬ	качество изображения, устанавливаемое пользователем

### Регулировка качества изображения

Настроенный уровень сохраняется в ПАМЯТЬ изображения.

- Нажмите кнопку **MENU** (МЕНЮ), а затем нажимайте кнопку < или > для отображения режима **ИЗОБРАЖЕНИЕ**.

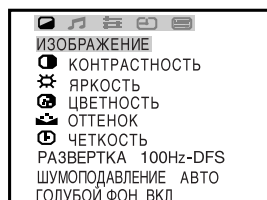

- Нажмите кнопку  $\nabla$  (или  $\wedge$ ), чтобы выбрать параметр, который нужно отрегулировать, а затем нажимайте кнопку < или >, чтобы отрегулировать уровень.



Параметр	Нажатие	
	<	>
Контрастность	слабее	сильнее
Яркость	темнее	светлее
Цветность	бледнее	глубже
Оттенок*	краснее	зеленее
Четкость	мягче	резче

\* только для системы NTSC

### Выбор режима звука

Можно мгновенно выбрать качество звука из трех уже установленных режимов и режима, устанавливаемого пользователем.

Нажимайте кнопку для выбора желаемого качества звука.

Поочередно могут быть выбраны режимы ТЕАТР, КОНЦЕРТ, ПАМЯТЬ (устанавливается пользователем) и НОВОСТИ.

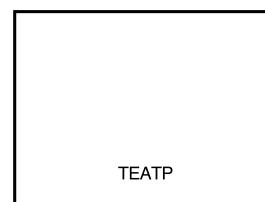

Режим	Качество звука
ТЕАТР	кинотеатр, заполненный динамическим звуком
КОНЦЕРТ	концертный зал, заполненный богатым теплым звуком
ПАМЯТЬ	качество звука, устанавливаемое пользователем
НОВОСТИ	новости/разговор

### Регулировка качества звука

Настроенный уровень сохраняется в ПАМЯТЬ звука.

- Нажмите кнопку **MENU** (МЕНЮ), а затем нажимайте кнопку < или > для отображения режима **ЗВУК**.



- Нажмите кнопку  $\nabla$  (или  $\wedge$ ), чтобы выбрать параметр, который нужно отрегулировать, а затем нажимайте кнопку < или >, чтобы отрегулировать уровень.

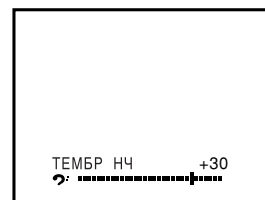

Параметр	Нажатие	
	<	>
ТЕМБР НЧ	слабее	сильнее
ТЕМБР ВЧ	слабее	сильнее
БАЛАНС	уменьшает правый канал	уменьшается левый канал

# Удобное управление изображением и звуком

(продолжение)

## Выбор режима развертки и цифрового шумоподавления (ЦШП)

ИСПОЛЬЗОВАНИЕ ФУНКЦИЙ ТЕЛЕВИЗОРА

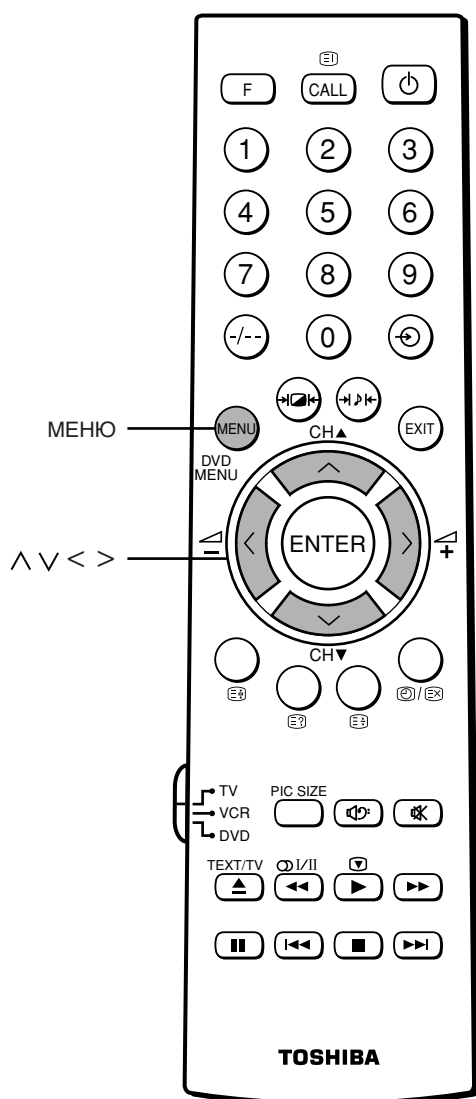

### Примечания

- При приеме сигнала NTSC пункт РАЗВЕРТКА не отображается.
- Пункты РАЗВЕРТКА и ШУМОПОДАВЛЕНИЕ не отображаются при приеме сигнала 480p, 576p или 1080i.

### Выбор режима развертки

Можно выбрать нужный режим развертки из следующих: 100Hz-DFS, 100Hz и Hyper Progressive.

- 1 Нажмите кнопку **MENU** (МЕНЮ), а затем нажимайте кнопку < или > для отображения меню **ИЗОБРАЖЕНИЕ**.

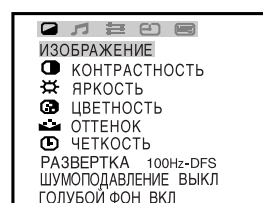

- 2 Нажмите кнопку **∇** (или **∧**), чтобы выбрать **РАЗВЕРТКА**, а затем нажмите кнопку < или >, чтобы выбрать нужный режим развертки.

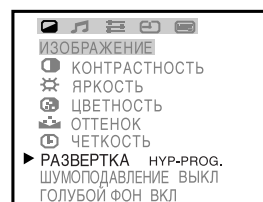

100 Hz-DFS : Уменьшение мерцания поля и строк.

100Hz : Уменьшение мерцания поля.

HYP-PROG. : Воспроизведение плотного изображения посредством прогрессивной развертки.

### Выбор цифрового шумоподавления

Если принимаемый сигнал слаб, и изображение размыто, включите эту функцию для улучшения изображения.

- 1 Нажмите кнопку **MENU** (МЕНЮ), а затем нажимайте кнопку < или > для отображения меню **ИЗОБРАЖЕНИЕ**.

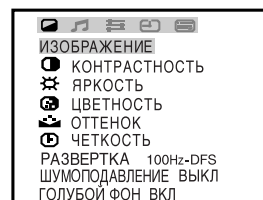

- 2 Нажмите кнопку **∇** (или **∧**), чтобы выбрать **ШУМОПОДАВЛЕНИЕ**, а затем нажмите кнопку < или >, чтобы выбрать **АВТО**.

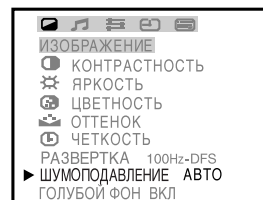

### Выключение цифрового шумоподавления

В шаге 2 выше переключите в значение **ВЫКЛ**.



## Режим кинокадра/Голубой фон/Коррекция наклона изображения

### Установка режима КИНОКАДРА в “АВТО”

На кинолентке изображение воспроизводится с частотой 24 кадра в секунду, в то время, как программное обеспечение для DVD и т.п., используемое для домашнего просмотра, воспроизводит изображение с частотой 30 кадров в секунду. Чтобы преобразовывать этот сигнал для прогрессивной развертки и воспроизводить плавное движение и высококачественное изображение, выберите режим АВТО.

### Эффективные параметры сигнала и настройки

- выбран режим видео
- формат входного сигнала NTSC 480i
- установлен режим развертки HYP-PROG.

- 1 Нажмите кнопку **MENU** (МЕНЮ), а затем нажимайте кнопку < или > для отображения меню **ИЗОБРАЖЕНИЕ**.

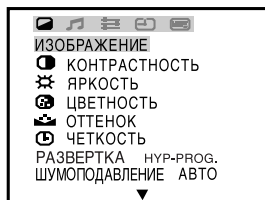

- 2 Нажмите кнопку ∨ (или ∧), чтобы выбрать **РЕЖИМ КИНОКАДРА** (на второй странице), а затем нажатием кнопки < или > выберите **АВТО**.

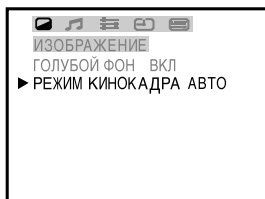

### Примечание

При воспроизведении фильма с субтитрами формата DVD на проигрывателе DVD режим кинокадра может работать неправильно.

### Включение голубого фона

Если функция ГОЛУБОЙ ФОН включена, то сигнал автоматически становится голубым, и звук выключается, когда сигнал исчезает.

- 1 Нажмите кнопку **MENU** (МЕНЮ), а затем нажимайте кнопку < или > для отображения меню **ИЗОБРАЖЕНИЕ**.

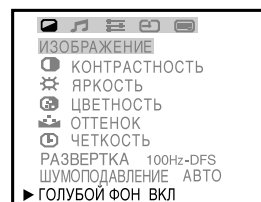

- 2 Нажимайте кнопку ∨ (или ∧), чтобы выбрать **ГОЛУБОЙ ФОН**, а затем нажмите кнопку < или >, чтобы выбрать **ВКЛ**.

### Примечание

Если функция голубой фон работает неправильно из-за нестабильной силы сигнала или частоты, выберите **ВЫКЛ** в шаге 2.

### Коррекция наклона изображения

При установке телевизора или изменении его направленности изображение может ухудшиться вследствие цветового затенения и/или наклона изображения, вызываемых геомагнетизмом. В таком случае для получения лучшего изображения следует произвести следующую регулировку.

- 1 Нажмите кнопку **MENU** (МЕНЮ), а затем нажимайте кнопку < или > для отображения меню **ФУНКЦИИ**.

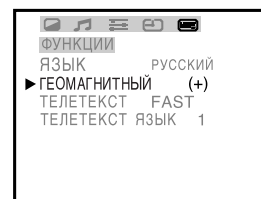

- 2 Нажмите кнопку ∨ (или ∧), чтобы выбрать **ГЕОМАГНИТНЫЙ**, а затем нажмите кнопку < или >, чтобы выбрать **ГЕОМАГНИТНЫЙ** меню.

- 3 Нажмите кнопку < или >, чтобы откорректировать наклон изображения между -50 и +50.

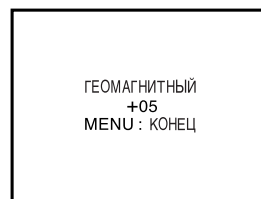

Возвращение к меню **ФУНКЦИИ**  
Нажмите кнопку **MENU** (МЕНЮ).

ИСПОЛЬЗОВАНИЕ  
ФУНКЦИЙ ТЕЛЕВИЗОРА

# Удобное управление изображением и звуком

(продолжение)

- Данный телевизор способен принимать стерео- и двуязычные программы, которые передаются в стандарте NICAM или германском стерео/двуязычном стандарте вещания.

## Выбор режима ЗВУЧАНИЯ

ИСПОЛЬЗОВАНИЕ  
ФУНКЦИЙ ТЕЛЕВИЗОРА

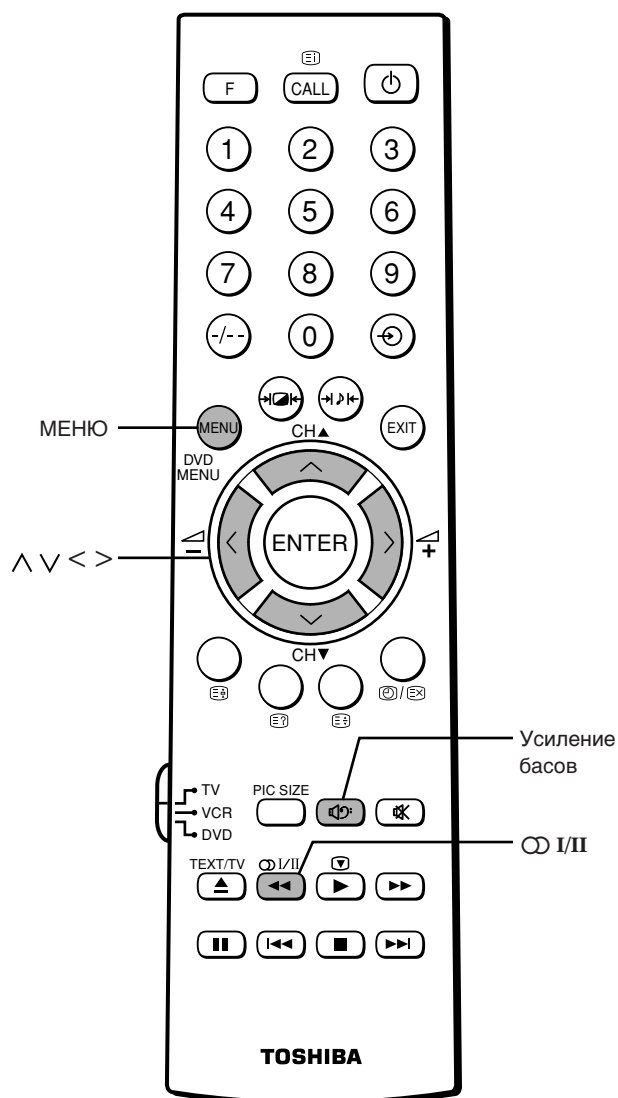

### Режим АВТО

В режиме ЗВУЧАНИЯ АВТО телевизор автоматически распознает стерео/двуязычные программы по транслируемому сигналу.

- 1 Нажмите кнопку **MENU** (МЕНЮ), а затем нажимайте кнопку < или > для отображения меню НАСТРОЙКА.

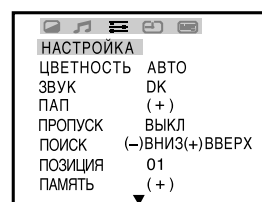

- 2 Нажмите кнопку ∨ (или ∧), чтобы выбрать РЕЖИМ ЗВУЧАНИЯ (на второй странице).

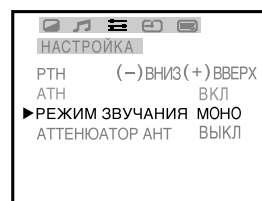

- 3 Нажмите кнопку < или >, чтобы выбрать значение АВТО.

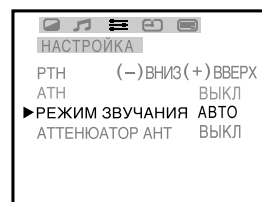

### Режим Моно

При наличии шума и плохом качестве приема любой стерео/двуязычной программы установите режим ЗВУЧАНИЯ в значение МОНО.

Шум уменьшится, и прием, возможно, улучшится.

### Примечание

Если прием какой-либо программы сопровождается шумом, хотя обычно качество приема на этом канале хорошее, попробуйте установить режим ЗВУЧАНИЯ в значение АВТО, а затем переключите кнопку I/II в значение ∨ (монофонический). (См. схему справа).



## Выбор режима стерео или двуязычного / Использование супервуфер

### Стерефонические программы

**1** При приеме стереофонической программы на экране появляется символ .

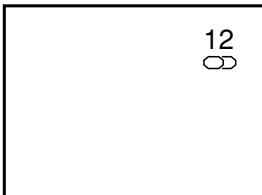

**2** Нажимайте кнопку , чтобы выбрать режим стерео или моно. На экране последовательно появляются , или .

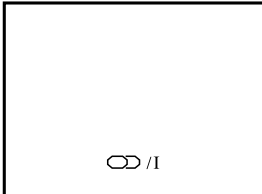

Индикация	Режим приема
	Стерео
	Стерео
	Монофонический

### Двуязычные программы

**1** При приеме двуязычной программы на экране появляется символ I / II.

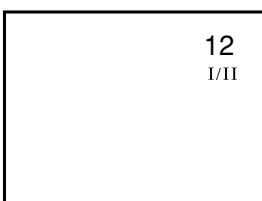

**2** Нажимайте кнопку , чтобы выбрать звук. Звук различается в зависимости от системы вещания (NICAM или Германский стерео/двуязычный стандарт вещания). На экране последовательно появляются , или .

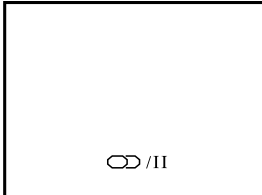

Индикация	Воспроизводимый звук	
	NICAM	Индикация Германский стерео/двуязычный стандарт вещания NICAM
	Звук Sub I	Основной звук
	Звук Sub II	Субзвук
	Основной звук	Основной звук

### Использование супервуфер

**1** Нажимайте кнопку , до отображения СУПЕРВУФЕР ВКЛ.

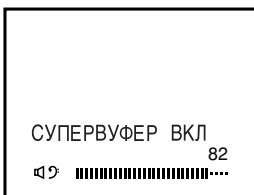

**2** Нажимайте кнопку - или +, чтобы отрегулировать уровень.

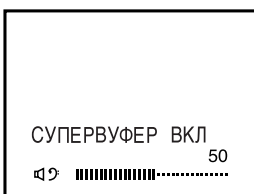

**3** Чтобы выключить усиление басов, нажимайте кнопку , до отображения СУПЕРВУФЕР ВЫКЛ.

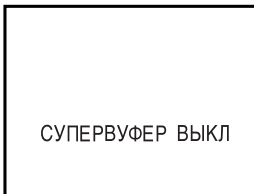

#### Примечание

Выбранный режим ВКЛ или ВЫКЛ и настройка уровня сохраняются в ПАМЯТЬ выбираемого звука. (См. с. 17.)

ИСПОЛЬЗОВАНИЕ  
ФУНКЦИЙ ТЕЛЕВИЗОРА

# Удобное управление изображением и звуком

(продолжение)

## Стоп-кадр/ Широкоэкранный режим

ИСПОЛЬЗОВАНИЕ  
ФУНКЦИЙ ТЕЛЕВИЗОРА

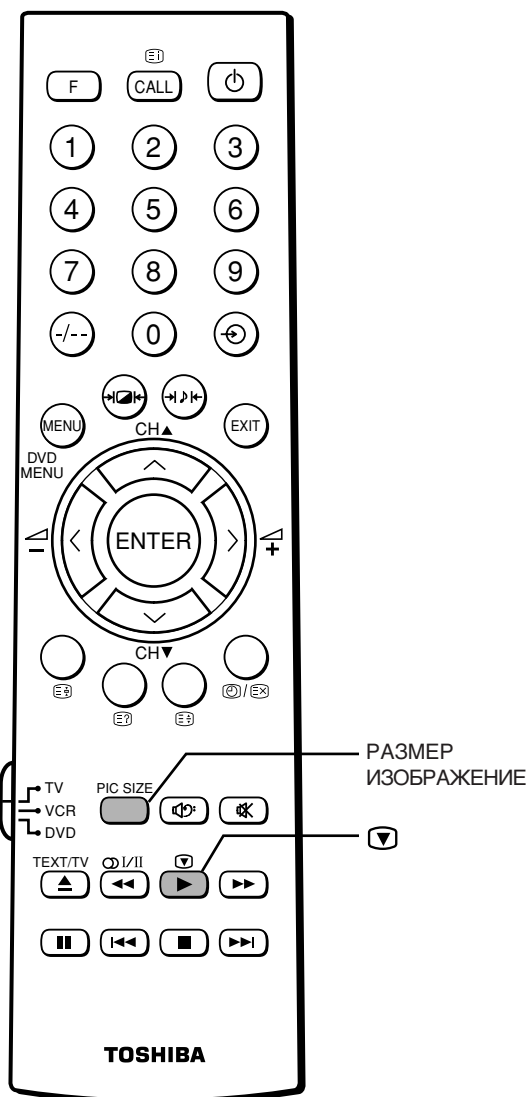



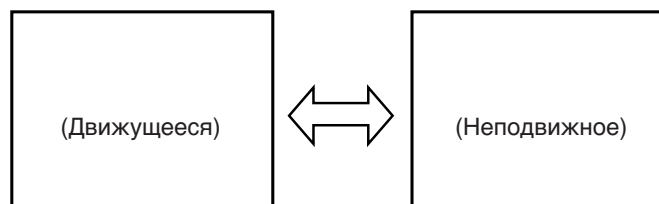

### Остановка изображения

Чтобы остановить изображение, нажмите кнопку .

Чтобы продолжить воспроизведение, снова нажмите кнопку .



### Примечания

- При приеме сигнала 480р, 576р с входных разъемов КОМПОНЕНТНОГО ВИДЕО  (2) (вход 2), кнопка  не работает. На экране появляется сообщение "РЕЖИМ НЕДОСТУПЕН".
- При приеме сигнала 480р, 576р или 1080i с входных разъемов КОМПОНЕНТНОГО ВИДЕО  (4) (вход 4), кнопка  не работает. На экране появляется сообщение "РЕЖИМ НЕДОСТУПЕН".

### Изменение широкоэкрannого режима

- При приеме сигнала, в котором изображение формата 16:9 преобразовано в формат 4:3 (сжатый сигнал), можно просматривать изображение в широкоэкрannом режиме.

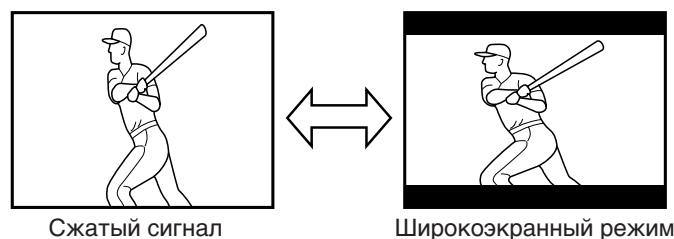

Нажимайте кнопку **PIC SIZE** (РАЗМЕР КАРТИНКИ) для переключения между обычным (4:3) и широкоэкранным (16:9) режимом.

### Примечание

Широкоэкранный режим отключается при выполнении следующих действий:

- Выбор позиции программы.
- Выбор источника входного сигнала.

### ПРЕДУПРЕЖДЕНИЕ О ВОЗМОЖНОМ ОТРИЦАТЕЛЬНОМ ВОЗДЕЙСТВИИ НА КИНЕСКОП

Избегайте отображения на экране телевизора неподвижного изображения в течение длительного времени. Неподвижные изображения (например, стоп-кадры или черные полосы при широкоэкрannом изображении) могут оставить постоянный отпечаток на кинескопе.

# Установка таймера

## Таймер ВЫКЛ /ВКЛ

Передняя панель телевизора

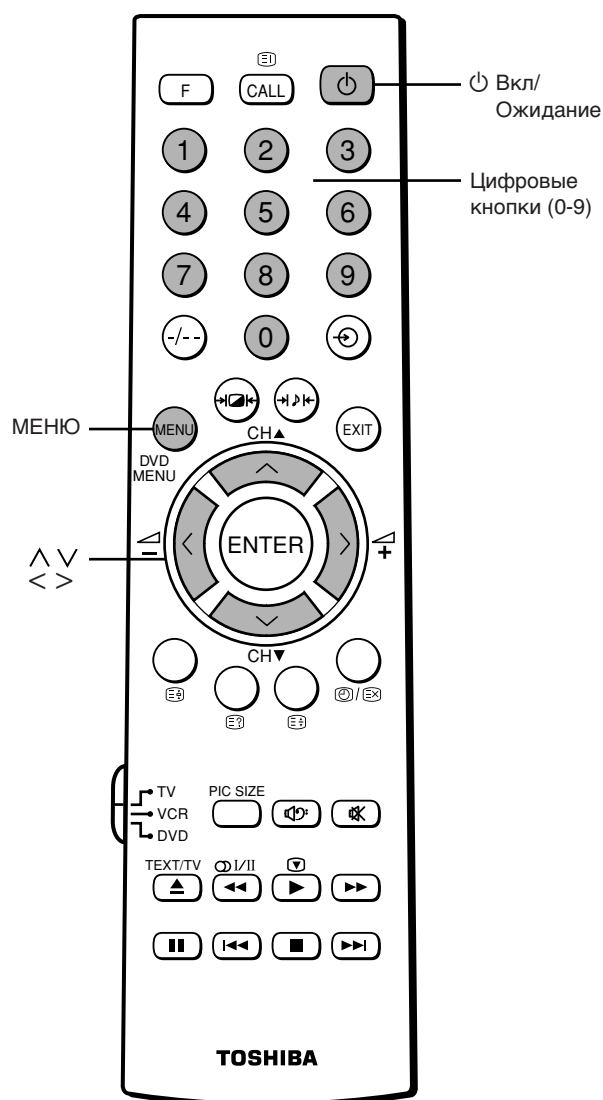
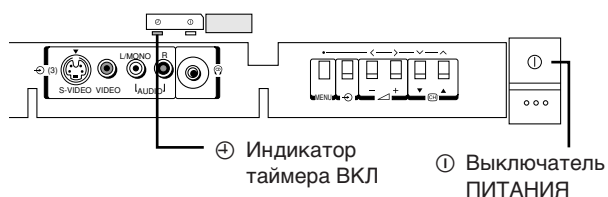

### Автоматическое выключение телевизора (таймер ВЫКЛ)

Если установлен таймер ВЫКЛ, телевизор автоматически переключится в режим ожидания в установленное время.

- 1 Нажмите кнопку **MENU** (МЕНЮ), а затем нажимайте кнопку < или > для отображения меню **ТАЙМЕР**. Нажмите кнопку ∨ (или ∧) для выбора **ВЫКЛ** (таймер ВЫКЛ).

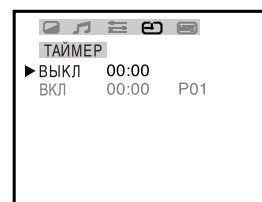

- 2 Нажимайте **Цифровые** кнопки, чтобы выбрать период времени, после которого телевизор переключится в режим ожидания.

**Пример.** Один час 30 минут. Нажмите 0, 1, 3 и 0. По истечении установленного периода времени телевизор автоматически переключится в режим ожидания.

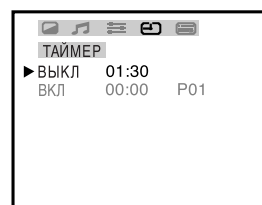

### Выключение таймера ВЫКЛ

Нажмите кнопку ⓪ дважды (чтобы выключить и снова включить телевизор) или в шаге 2 выше установите время ВЫКЛ на 00:00.

### Автоматическое включение телевизора (таймер ВКЛ)

Если включен таймер ВКЛ, телевизор автоматически включится в установленное время на установленном канале.

Нажмите кнопку **MENU** (МЕНЮ), а затем нажимайте кнопку < или > для отображения меню **ТАЙМЕР**. Нажмите кнопку ∨ (или ∧) для выбора **ВКЛ** (таймер ВКЛ).

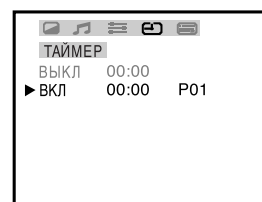

- 2 Нажимая **Цифровые** кнопки, установите время включения телевизора и номер позиции. Загорится индикатор (зеленый) ⊕ таймера ВКЛ. **Пример.** 8 часов, номер позиции 6. Нажмите 0, 8, 0, 0, 0 и 6.

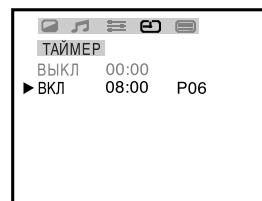

- 3 Нажмите кнопку ⓪ для переключения телевизора в режим ожидания. В установленное время телевизор включится автоматически.

### Выключение таймера ВКЛ

Нажмите выключатель ПИТАНИЯ ⓪, чтобы выключить телевизор, или в шаге 2 выше установите время включения и номер позиции на 00:00 P00.

ИСПОЛЬЗОВАНИЕ ФУНКЦИЙ ТЕЛЕВИЗОРА

# Телетекст - кнопки управления

- Данный телевизор позволяет просматривать как обычный телетекст, так и текст в режиме "Быстрый текст".  
Кнопки телетекста на пульте дистанционного управления выполняют одинаковые функции для обоих режимов.

## Просмотр обычного текста

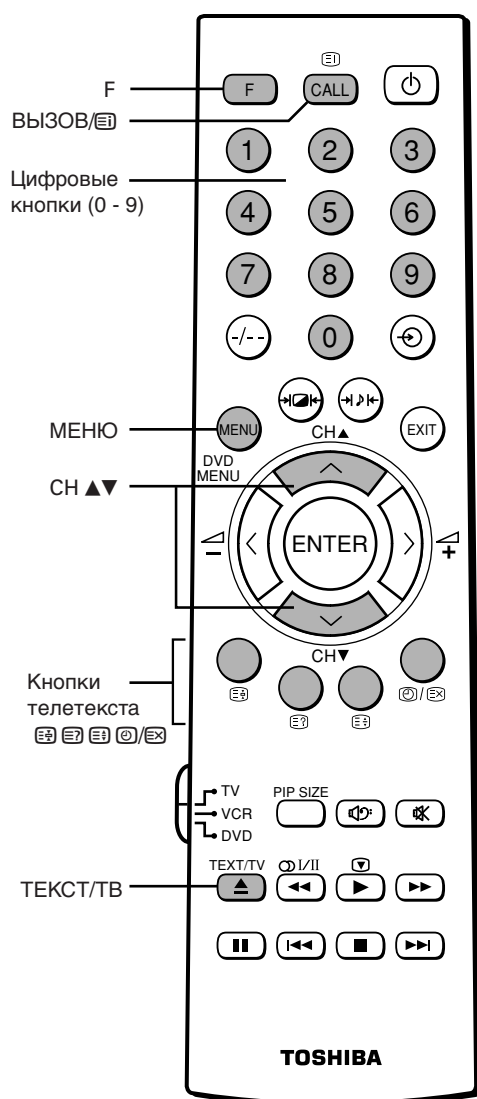

### Выбор языка для телетекста

Опция языка 1-5 позволяет использовать при просмотре телетекста разные языки.

- 1 Нажмите кнопку **MENU** (МЕНЮ), а затем нажимайте кнопку < или > для отображения меню ФУНКЦИИ.

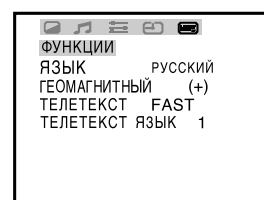

- 2 Нажимайте кнопку ∨ (или ∧), чтобы выбрать пункт ТЕЛТЕКСТ ЯЗЫК, затем нажмите кнопку < или > чтобы выбрать нужный язык.

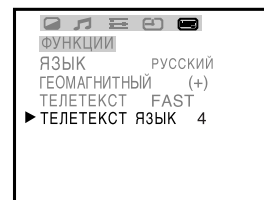

- ЯЗЫК 1: русский, болгарский, литовский, латышский, польский, немецкий, сербский/хорватский/словенский.
- ЯЗЫК 2: украинский, польский, немецкий, литовский, французский, чешский/словацкий.
- ЯЗЫК 3 (пан-евро): польский, немецкий, эстонский, сербохорватский, чешский, румынский.
- ЯЗЫК 4: английский, французский, турецкий, арабский.
- ЯЗЫК 5: иранский (персидский).

### Отображение страницы текста (ТЕКСТ/ТВ)

- 1 Выберите желаемую телестанцию, имеющую службу телетекста.
- 2 Нажмите кнопку **ТЕКСТ/ТВ** (ТЕКСТ/ТВ). Появится страница индекса.
- 3 Введите трехзначный номер страницы, используя **Цифровые** кнопки (0 - 9).  
**Пример.** Страница 100: нажмите 1, 0 и 0.
- 4 Еще раз нажмите кнопку **ТЕКСТ/ТВ** (ТЕКСТ/ТВ), чтобы разместить телетекст поверх обычного телевизионного изображения.
- 5 Нажмите ее еще раз, чтобы вернуться в обычный телевизионный режим.



## Просмотр обычного текста (продолжение)

### Просмотр индекса/начальной страницы (ВЫЗОВ/☒)

Нажмите кнопку **CALL** (ВЫЗОВ/☒), если в режиме текста номер страницы не отображается. Появится страница индекса (режим БЫСТРЫЙ) или предустановленная начальная страница (режим СПИСОК).  
О предустановке начальной страницы см. с. 27.

### Переход к предыдущей или следующей странице (СН ▲▼)

Нажмите кнопку **СН ▲** для переключения на следующую страницу.  
Нажмите кнопку **СН ▼** для переключения на предыдущую страницу.

### Остановка страницы текста (☒)

Когда страница делится на подстраницы, удобно остановить определенную страницу.  
Удерживая нажатой кнопку **F**, нажмите кнопку ☒, чтобы остановить страницу. Символ “☒” появится в левом верхнем углу экрана.  
Нажмите кнопку еще раз, чтобы отменить остановку.

### Увеличение размера отображения текста (☒)

Удерживая нажатой кнопку **F**, нажмите кнопку ☒ один раз, чтобы увеличить верхнюю половину страницы.  
Нажмите ее еще раз, чтобы увеличить нижнюю половину страницы, и еще раз, чтобы вернуться к обычному (полному) размеру.

#### Примечание

Когда вы меняете страницу текста после увеличения размера отображения текста, или когда страница телетекста с подкодом меняется автоматически, сначала всегда отображается верхняя половина страницы.

### Просмотр нижней половины страницы с подкодом

- (1) Когда страница отображается в полном виде, нажмите кнопку **F** и, удерживая ее, нажмите кнопку ☒.
- (2) Выберите пункт “нижняя часть”, нажимая кнопки **F** + ☒ до отображения нижней части страницы.

Чтобы отменить паузу, нажмите кнопки **F** + ☒ еще раз.

### Выбор страницы во время просмотра телевизионного изображения (☒/☒)

Если в режиме телетекста выбрать страницу, а затем нажать кнопки **F** + ☒/☒, то отображается обычное изображение. Телевизор сообщит о наличии страницы отображением номера страницы текста в верхней части экрана. Нажмите кнопку **ТЕХТ/ТВ** (ТЕКСТ/ТВ) для просмотра страницы.

#### Отображение анонсов новостей:

Чтобы просматривать анонсы новостей по мере их трансляции, выберите страницу анонсов новостей данной службы телетекста (см. страницу индекса службы телетекста). Анонсы новостей будут отображаться по мере их трансляции.  
Нажмите кнопки **F** + ☒/☒ для отмены отображения.

#### Примечание

Нажмите кнопку **ТЕХТ/ТВ** (ТЕКСТ/ТВ) для отмены страницы анонсов новостей до смены каналов.

### Отображение времени (☒/☒) (только для службы ТЕТЕКСТ)

Для отображения на экране точного времени во время просмотра обычного телевизионного изображения нажмите кнопки **F** + ☒/☒.  
Чтобы убрать отображение времени, еще раз нажмите эти кнопки.

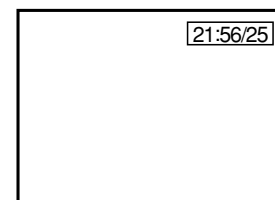

### Воспроизведение скрытого текста (☒)

Некоторые страницы содержат скрытые разделы (например, ответы на вопросы викторин, завершения анекдотов). Чтобы увидеть скрытую часть, нажмите кнопку **F** и, удерживая ее, нажмите кнопку ☒. Нажмите эти кнопки еще раз, чтобы скрыть текст.

# Телетекст - режимы FAST и СПИСОК

## • FASTEXT

“Быстрый текст” - это метод просмотра страниц телетекста по группам близких тем, формируемым по вещательным станциям. Можно получить доступ к любой теме, показанной на экране, простым нажатием кнопки выбора текста соответствующего цвета на пульте дистанционного управления.

## • ФУНКЦИЯ СПИСОК

Можно предустановить до четырех наиболее часто используемых страниц текста, чтобы легко выбирать их. В дополнение к этим четырем страницам можно предустановить начальную страницу, которая будет появляться первой при каждом выборе режима текста.

## Просмотр Fastext

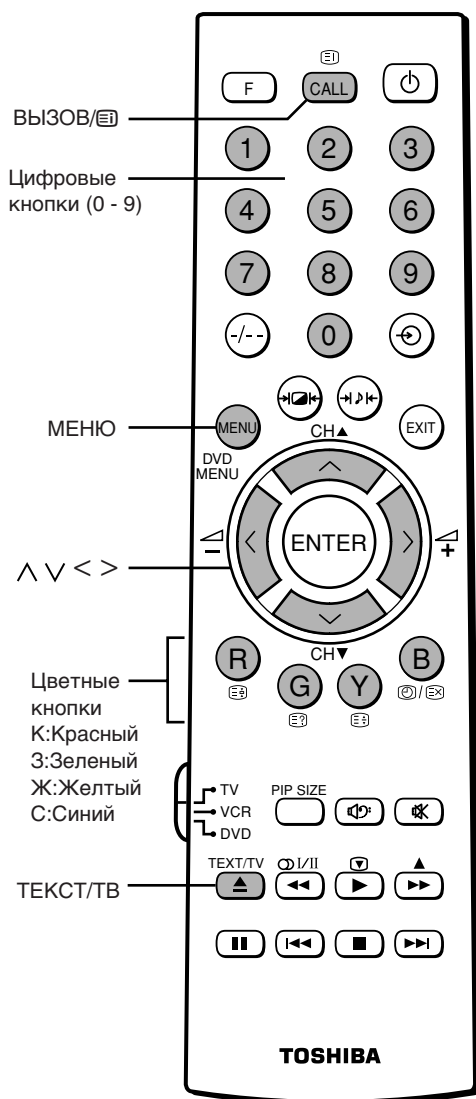

## Выбор режима FAST

При выборе режима FAST внизу экрана появляются четыре окрашенных пункта. Их цвета соответствуют цветам кнопок выбора текста на пульте дистанционного управления. Нажмите кнопку соответствующего цвета, чтобы сразу попасть на страницу с нужной темой.

**1** Выберите телеканал с нужной службой FASTEXT.

**2** Нажмите кнопку **MENU** (МЕНЮ), а затем нажимайте кнопку < или > для отображения меню ФУНКЦИИ. Нажмите кнопку ∨ (или ∧), чтобы выбрать ТЕЛТЕКСТ.

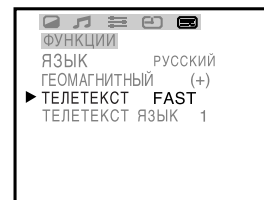

**3** Нажмите кнопку < или >, чтобы выбрать FAST (режим FASTEXT).

## Просмотр Быстрого текста

**1** Нажмите кнопку **ТЕКСТ/ТВ** (ТЕКСТ/ТВ), чтобы выбрать режим текста. Внизу экрана появятся четыре цветных пункта.



**2** Нажмите кнопку, цвет которой соответствует цвету нужной темы. Отобразится выбранная страница.

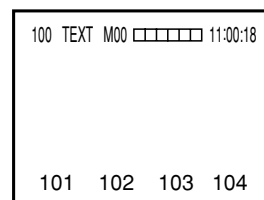

**3** Повторите шаг 2, чтобы выбрать следующую тему.

## Возвращение в обычный телевизионный режим

Нажмите кнопку **ТЕКСТ/ТВ** (ТЕКСТ/ТВ) дважды.

Нажмите кнопку **CALL** (ВЫЗОВ)/☰, чтобы отобразить страницу с индексом.

## Предустановка и просмотр страниц текста в режиме СПИСОК

### Выбор режима СПИСОК

- 1 Нажмите кнопку **MENU** (МЕНЮ), а затем нажимайте кнопку **<** или **>** для отображения меню ФУНКЦИИ. Нажмите кнопку **∨** (или **∧**), чтобы выбрать ТЕЛЕТЕКСТ.

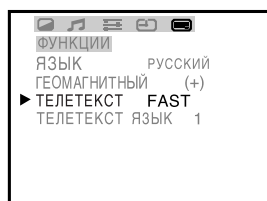

- 2 Нажмите кнопку **∨** (или **∧**), чтобы выбрать СПИСОК (режим "Список").

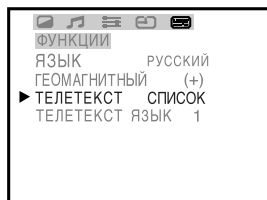

- 3 Выберите телеканал с обычной службой ТЕКСТ.

### Предустановка начальной страницы

- 1 Нажмите кнопку **ТЕКСТ/TV** (ТЕКСТ/ТВ), чтобы выбрать режим текста.

**Пример.** Предустановлено производителем

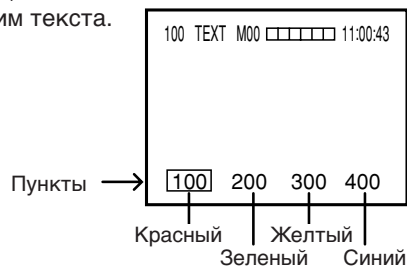

- 2 Нажимайте **Цифровые** кнопки, чтобы ввести трехзначный номер страницы, которую нужно предустановить в качестве начальной. **Пример.** Страница 120: нажмите 1, 2 и 0.

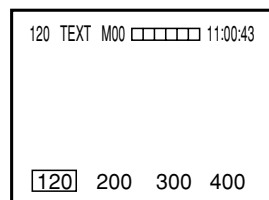

Предустановленная страница отображается на экране.

- 3 Кратко нажмите кнопку **R**. Четыре цветных пункта на мгновение побелеют и сохранятся в памяти.

### Предустановка нужных страниц

- 1 Нажмите кнопку **G**, чтобы выбрать зеленую страницу.

**Пример.**

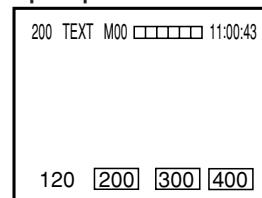

- 2 Используя **Цифровые** кнопки, введите трехзначный номер страницы, которую нужно предустановить.

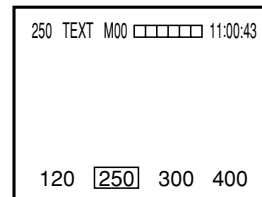

- 3 Повторите шаги 1 и 2, чтобы предустановить две других страницы, используя кнопки **Y** и **B**.

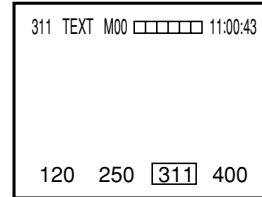

- 4 Кратко нажмите кнопку **B**. Четыре цветных пункта на мгновение побелеют и сохранятся в памяти.

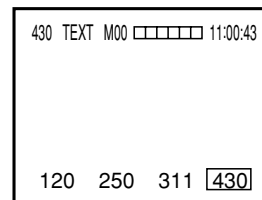

### Отображение начальной страницы

Нажмите кнопку **CALL** (ВЫЗОВ) или кнопку **R**.

### Отображение нужной страницы

Нажмите кнопку нужного цвета соответственно четырем цветным пунктам на экране.

#### Примечания

- Нельзя предустановить одну и ту же страницу телетекста дважды на одной позиции.
- Когда предустанавливается свободная страница телетекста, цветной пункт мигает.

ПРОСМОТР  
ТЕЛЕТЕКСТА

# Подсоединение внешнего оборудования

**ВНИМАНИЕ:** Не подключайте никакие шнуры электропитания к источникам напряжения до завершения полного подсоединения всего оборудования.

- Смотрите также инструкции к подключаемому оборудованию.

## Подсоединение видео/аудио аппаратуры (описание входных разъемов)

При подсоединении видеооборудования к телевизору Toshiba:

- Для получения высокого качества изображения используйте стандартный желтый видеокабель.
- Если ваше оборудование имеет выход S-видео, то для получения высокого качества изображения используйте кабель S-видео вместо стандартного желтого видеокабеля. (Для полного соединения систем все равно нужно подсоединять стандартные красный и белый аудиокабели, но подключать желтый видеокабель не нужно, так как это приведет к значительному ухудшению изображения.)
- Если ваше оборудование имеет выходы компонентного видео, то для получения высокого качества изображения используйте кабели компонентного видео вместо стандартного желтого видеокабеля или кабеля S-видео. (Для полного подсоединения систем необходимо подсоединять стандартные красный и белый аудиокабели.)

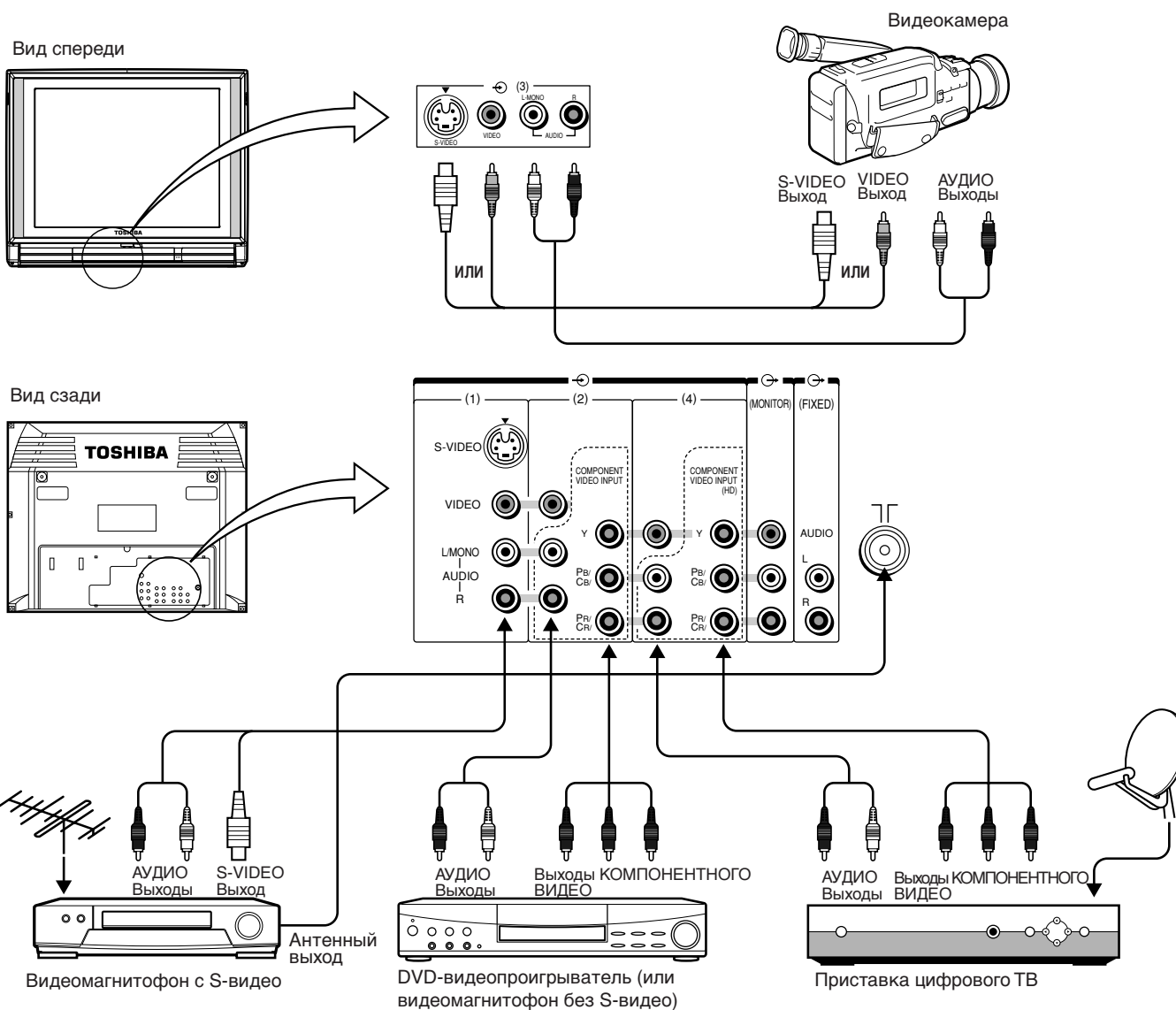

### Примечания

- Если разъемы КОМПОНЕНТНОГО ВИДЕО не используются, для подключения видеомагнитофона с ВИДЕО-разъемом можно использовать также входные видеоразъемы (2) и (4).
- При подсоединении монофонического аудиооборудования подсоединяйте аудиокабель к разъему "L/MONO" телевизора.
- Кабели с телевизором не поставляются.





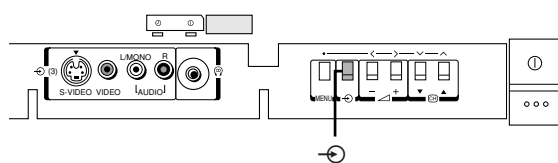



## Подсоединение видео-/аудиоаппаратуры (выбор источника входного сигнала)

Передняя панель телевизора



### Выбор источника входного видеосигнала

Нажимайте кнопку  на телевизоре или пульте дистанционного управления до появления на экране индикации соответствующего входа.

-  1 ( (1), видеовход 1)
-  2 ( (2), видеовход 2)
-  3 ( (3), видеовход 3)
-  4 ( (4), видеовход 4)

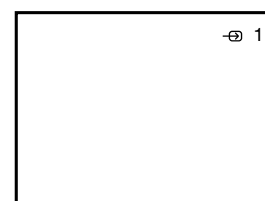







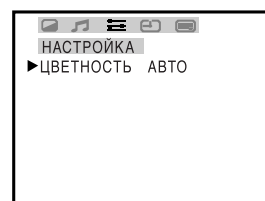

Чтобы вернуться к антенному входу, нажмите кнопку  для отображения телевизионного изображения с номером позиции.

### Если цвет видеовхода ненормален

Возможно, неправильно настроена система цветности. Нажмите кнопку **MENU** (МЕНЮ), а затем нажимайте кнопку **<** или **>** для отображения меню **НАСТРОЙКА**. Убедитесь, что **ЦВЕТНОСТЬ** установлена в значение "АВТО". Если это не так, выберите значение "АВТО" кнопками **^** **V** **<** **>**.



### Примечания

- Если видеокабель подсоединен к разъему "Y" компонентного видеовхода  (2), индикация " 2" меняется на " 2C".
- Если видеокабель подсоединен к разъему "Y" компонентного видеовхода  (4), индикация " 4" меняется на " 4C".
- Если выбран режим " 2C" или " 4C", меню **НАСТРОЙКА** не отображается.
- Если выбран режим " 2C" или " 4C", на выходные разъемы "MONITOR" подается только аудиосигнал.



ПОДСОЕДИНЕНИЕ  
ДРУГОГО ОБОРУДОВАНИЯ

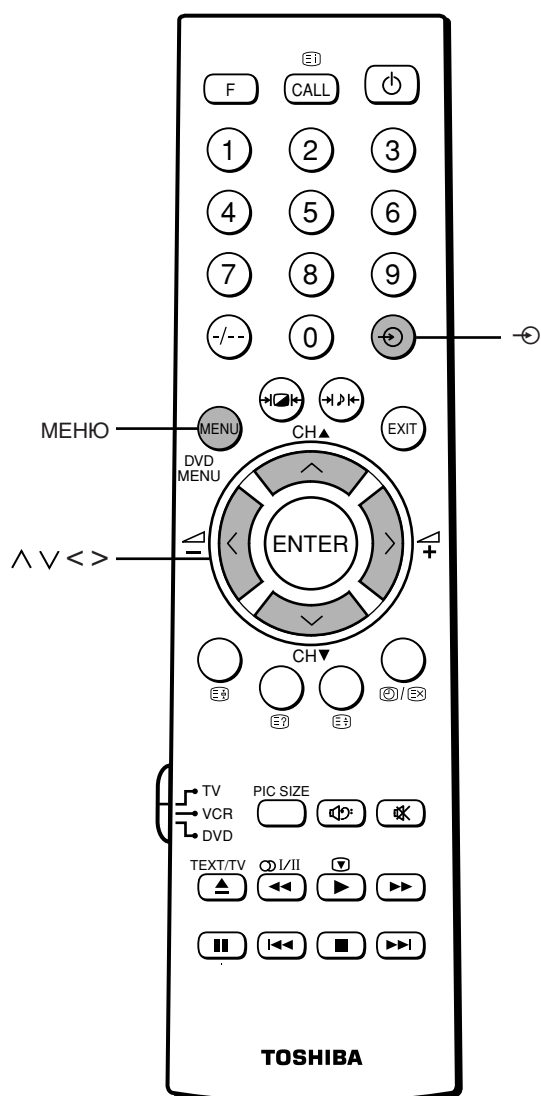

# Подсоединение внешнего оборудования (продолжение)

## Подсоединение видео/аудио аппаратуры (описание выходных разъемов)

Для получения высокого качества звука к выходным разъемам “MONITOR” и “FIXED AUDIO” выходным аудиоразъемам (звукового типа) телевизора можно подсоединить стереосистему. Выходные разъемы “MONITOR” выводят видео и аудиосигналы, которые обрабатываются телевизором. Уровень выходного аудиосигнала постоянен.

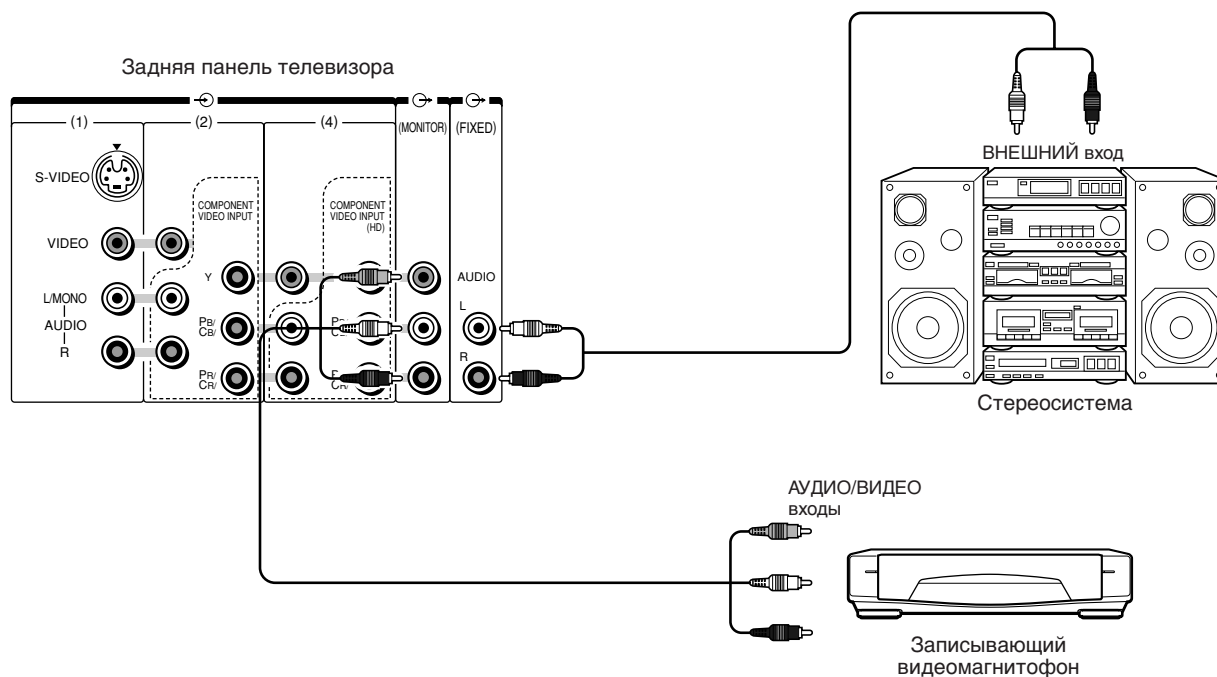

### ПРЕДУПРЕЖДЕНИЕ:

Запись телевизионных программ, копирование видеозаписей и других материалов без разрешения может быть нарушением законов об авторских правах.

### Примечание

Переключатель входа видеомассеточника обычно находится в положении “ТВ”. Переключите этот переключатель записывающего видеомассеточника в положение ЛИНИЯ или КАМЕРА при использовании аудио/видеоходов видеомассеточника как показано выше. Некоторые видеомассеточники осуществляют такое переключение автоматически при подключении кабелей к аудио/видеоходам.

# Руководство по устранению простых неполадок

- Перед тем, как вызывать мастера по обслуживанию, пожалуйста, изучите следующую таблицу для установления возможных причин возникших неполадок.

Неполадка	Проверьте следующее
Не включается электропитание.	<ul style="list-style-type: none"> <li>• Убедитесь, что шнур питания подключен к розетке электросети.</li> </ul>
Нет звука	<ul style="list-style-type: none"> <li>• Возможно, подключены наушники.</li> </ul>
Плохой цвет/оттенок	<ul style="list-style-type: none"> <li>• Возможно, нужно отрегулировать контрастность, цветность или оттенок.</li> <li>• При изменении положения телевизора во время его работы качество изображения может страдать от цветового затенения. В таком случае выключите телевизор на 30 минут для охлаждения, а затем снова включите. Изображение должно улучшиться.</li> </ul>
На экране появляются пятна.	<ul style="list-style-type: none"> <li>• На качество принимаемого сигнала может отрицательно влиять работа других электрических устройств (например, автомобили, мотоциклы, электропоезда, линии высокого напряжения, неоновые знаки, фены и т.п.).</li> </ul>
На экране появляются линии.	<ul style="list-style-type: none"> <li>• На качество принимаемого сигнала может отрицательно влиять работа других телевизоров, персональных компьютеров, игровых приставок, равно как и вещание других станций.</li> </ul>
Двойное или тройное изображение	<ul style="list-style-type: none"> <li>• Помехи могут возникать вследствие отражения радиоволн от гор или зданий.</li> <li>• Проверьте, не изменилась ли из-за сильного ветра направленность антенны.</li> </ul>
“Снег” на экране	<ul style="list-style-type: none"> <li>• Провод антенны может быть поврежден или отсоединен.</li> <li>• Проверьте, не изменилась ли направленность антенны.</li> </ul>
Не работает пульт дистанционного управления	<ul style="list-style-type: none"> <li>• Возможно, разрядились батарейки.</li> <li>• Возможно, батарейки установлены неправильно.</li> <li>• Проверьте, нет ли препятствий между пультом дистанционного управления и инфракрасным датчиком телевизора.</li> <li>• Проверьте, не подвергается ли инфракрасный датчик воздействию сильного света.</li> <li>• Убедитесь, что выключатель питания включен.</li> </ul>

## Следующие явления не являются неполадками

Корпус потрескивает.	<ul style="list-style-type: none"> <li>• Причиной потрескивания является расширение или сжатие корпуса вследствие изменений температуры. Это не влияет на качество изображения или звука.</li> </ul>
В отдельных частях экрана иногда наблюдается неравномерность распределения цвета.	<ul style="list-style-type: none"> <li>• Если установлена слишком высокая яркость, такая неравномерность может возникать в зависимости от характера изображения. Нормальный цвет можно восстановить, уменьшив контрастность. Посоветуйтесь с поставщиком.</li> </ul>

## Системы трансляции вещания в различных странах и регионах Азия

Регион	Страна или регион	Система	
		Цвет	Звук
Азия Ближний Восток	Бахрейн, Кувейт, Израиль, Оман, Катар, ОАЕ, Йемен и другие страны Ближнего Востока. Индонезия, Малайзия, Сингапур, Таиланд и другие страны Юго-Восточной Азии.	PAL	B/G
	Китай	PAL	D/K
	Китай, Гонконг	PAL	I
	Ирак, Иран, Ливан, Саудовская Аравия	SECAM	B/G
	Российская Федерация	SECAM	D/K
	Мьянма	NTSC	M
Океания	Австралия, Новая Зеландия	PAL	B/G
Африка	ЮАР	PAL	I
Южная Америка	Аргентина, Парагвай, Уругвай	PAL	N
	Бразилия	PAL	M
	Чили, Колумбия	NTSC	M

### Примечания:

- “B/G” и “D/K” отображаются на экране, как “BG” и “DK”.
- PAL, SECAM и NTSC3.58 (МГц) являются различными системами передачи цветового вещания применительно к разным странам. NTSC4.43 (МГц) используется в некоторых видеомагнитофонах для воспроизведения записей в системе NTSC на телевизионном оборудовании системы PAL.
- См. “Технические характеристики” на следующей странице для определения телевизионных систем, принимаемых этим телевизором.

# Технические характеристики

МОДЕЛЬ		29CSZ8UR	34CSZ8UR		
Номинальное напряжение		~ 220 – 240 В, 50 Гц	~ 220 – 240 В, 50 Гц		
Потребляемая мощность (при ~ 220 В, 50 Гц)		205 Вт	205 Вт		
Габариты (Ширина x Глубина x Высота)		782mm x 488mm x 585mm	832mm x 564mm x 693mm		
Масса		46.0 кг	73.4 кг		
Кинескоп		Тип 29, плоский сверхпрозрачный кинескоп 72 см (по диагонали) всего 68 см (по диагонали) поле изображения Развертка 104°	Тип 34, плоский сверхпрозрачный кинескоп 85 см (по диагонали) всего 80 см (по диагонали) поле изображения Развертка 104°		
Телевизионная система (антенный вход)	Диапазон каналов	<b>Система</b> PAL B/G (CCIR) PAL I (UK) PAL D/K (CHINA) SECAM B/G (CCIR) SECAM D/K (OIRT) NTSC M (US) NTSC M (JAPAN)	<b>VHF</b> 2 – 12 — 1 – 12 2 – 12 1 – 12 2 – 13 1 – 12	<b>UHF</b> 21 – 69 21 – 69 13 – 57 21 – 69 21 – 69 14 – 69 13 – 62	<b>КАБЕЛЬ (каналы)</b> X ~ Z+2, S1 ~ S41 — Z-1 ~ Z-38 X ~ Z+2, S1 ~ S41 X1 ~ X19 A-6 ~ A-1, A ~ W, AA ~ ZZ, AAA, BBB M1 ~ M10, S1 ~ S41
	Специальный радиочастотный сигнал	<b>Система цветности</b> NTSC4.43 PAL 60Гц	<b>Система звукопередачи</b> 5.5/6.0/6.5 МГц 5.5/6.0/6.5 МГц		
Система цветности		PAL/SECAM/NTSC4.43/NTSC3.58			
Выходная мощность звука		Основные динамики: 10Вт + 10Вт (10% THD) Басы: 16 Вт (10% THD)	Основные динамики: 12Вт + 12Вт (10% THD) Басы: 16 Вт (10% THD)		
Дополнительные принадлежности		<ul style="list-style-type: none"> <li>• Пульт дистанционного управления 1</li> <li>• Батарейки (R03, AAA) 2</li> <li>• Руководство владельца (эта книга) 1</li> </ul>			

Дизайн и технические характеристики могут быть изменены без предварительного уведомления.  
Никогда самостоятельно не чините телевизор и ничего не изменяйте в нем. Такие действия могут привести к возгоранию или поражению электрическим током высокого напряжения.



BZ02

## ИНФОРМАЦИЯ О СЕРТИФИКАЦИИ ПРОДУКЦИИ

ЦВЕТНОЙ ТЕЛЕВИЗИОННЫЙ ПРИЕМНИК  
МОДЕЛЬ 29CSZ8UR TOSHIBA

сертифицирован ОС ГОСТ-АЗИЯ,  
(Регистрационный номер в Госреестре - РОСС SG.0001.11BZ02)

Сертификат соответствия:	№ РОСС ID.BZ02.B04127
Сертификат соответствия выдан:	24 сентября 2003 года
Сертификат соответствия действителен до:	24 сентября 2006 года
Модель 29CSZ8UR TOSHIBA соответствует требованиям нормативных документов:	ГОСТ Р МЭК 60065-2002; ГОСТ 18198-89; ГОСТ 22505-97; ГОСТ Р 51515-99
Срок службы	7 (семь) лет



BZ02

## ИНФОРМАЦИЯ О СЕРТИФИКАЦИИ ПРОДУКЦИИ

ЦВЕТНОЙ ТЕЛЕВИЗИОННЫЙ ПРИЕМНИК  
МОДЕЛЬ 34CSZ8UR TOSHIBA

сертифицирован ОС ГОСТ-АЗИЯ,  
(Регистрационный номер в Госреестре - РОСС SG.0001.11BZ02)

Сертификат соответствия:	№ РОСС ID.BZ02.B04128
Сертификат соответствия выдан:	24 сентября 2003 года
Сертификат соответствия действителен до:	24 сентября 2006 года
Модель 34CSZ8UR TOSHIBA соответствует требованиям нормативных документов:	ГОСТ Р МЭК 60065-2002; ГОСТ 18198-89; ГОСТ 22505-97; ГОСТ Р 51515-99
Срок службы	7 (семь) лет



**TOSHIBA CORPORATION**

