

TOSHIBA

Руководство Пользователя

Телевизор цветного изображения

с цифровым стереозвуком NICAM и функцией

**DIGITAL
WINDOW**

**SRS (●)
wow**

Digital Hyper

HD Ready

SmartMedia

SD

MEMORY STICK™

36JW9UR

ВВЕДЕНИЕ

ПОДГОТОВКА К
ЭКСПЛУАТАЦИИ

ИСПОЛЬЗОВАНИЕ
ФУНКЦИЙ ТЕЛЕВИЗОРА

DIGITAL WINDOW
(ЦИФРОВОЕ ОКНО)

ПРОСМОТР
ТЕЛЕТЕКСТА

ПОДСОЕДИНЕНИЕ
ОБОРУДОВАНИЯ

СПРАВОЧНАЯ
ИНФОРМАЦИЯ

Уважаемый покупатель!

Познакомьтесь с телевизором цветного изображения высокого качества, созданным компанией TOSHIBA. Данное руководство поможет вам использовать множество превосходных полезных функций телевизора. Перед использованием телевизора прочитайте, пожалуйста, все приведенные в данном руководстве указания по безопасности и эксплуатации и сохраните его для получения справок в дальнейшем.

Памятка владельца

Номер модели и серийный номер указаны на задней панели вашего телевизора.

Запишите ниже серийный номер.

Указывайте эти номера при каждом обращении к вашему дилеру TOSHIBA в связи с данным изделием.

Номер модели: 36JW9UR

Серийный номер: _____

Содержание

ВВЕДЕНИЕ

Особенности устройства	3
Указания по безопасности и обслуживанию	4
Для обеспечения безопасности	4
Замечания относительно установки	5
Замечания по использованию	6
Замечания относительно антенны	6
Замечания относительно чистки	6
Установка	7
Как подсоединить антенну	7
Как подготовить пульт ДУ	7
Расположение органов управления	8
Передняя панель	8
Задняя панель	8
Пульт ДУ	9

ПОДГОТОВКА К ЭКСПЛУАТАЦИИ

Меню Функция	10
Дисплей меню	10
Включение телевизора / Изменение языка экранного меню	11
Как включить телевизор	11
Как выбрать язык	11
Программирование каналов в памяти телевизора	12
Как установить каналы (Автомат. настройка)/	
Как установить каналы (Ручная настройка) ...	12
Сортировка программ	13
Просмотр телепрограмм	14
Как просматривать телепрограммы. Кнопки	
выключения звука/ⓧ (mute)/CALL/F	14

ИСПОЛЬЗОВАНИЕ ФУНКЦИЙ ТЕЛЕВИЗОРА

Удобные органы управления изображением и звуком	15
Выбор изображения и звука	15
Неподвижное изображение и выбор	
Развертка	16
Цифровое уменьшение помех/Голубой фон/Режим	
кинокадра/Положение изображения	17
Как использовать функции объемного звучания	
SRS WOW и Огр. громкости	18
Как выбрать режимы MTS (многоканальный	
телевизионный звук) и стерео/двуязычный ...	19
Настройка таймера	20
Таймер включения/выключения	20
Использование других функций	21

Коррекция наклона изображения/	
Головные тел-ны/Супервуфер	21
Широкоформатный просмотр Формат изображения	22
Как выбрать формат изображения	22
Функция BRIDGE MEDIA	23
Как использовать BRIDGE MEDIA	23
Как использовать BRIDGE MEDIA	
(неподвижное изображение)	24
Как использовать BRIDGE MEDIA	
(кинофильм)	26
Как использовать BRIDGE MEDIA	
(информация)	28

DIGITAL WINDOW (ЦИФРОВОЕ ОКНО)

Функция Double-Window (Два окна)	30
Как использовать Double-Window	30
Функция Multi-Window	32
Настройка режима Multi-Window	32
Простой поиск	33
Поиск с предварительной установкой/	
функция Strobe	34

ПРОСМОТР ТЕЛТЕКСТА

Телетекст – кнопки управления	36
Как просмотреть обычный текст	36
Телетекст – режимы FAST и Список	38
Использование режима FAST	38
Как предварительно установить и просмотреть	
страницы телетекста в режиме Список	39

ПОДСОЕДИНЕНИЕ ОБОРУДОВАНИЯ

Соединения внешнего оборудования	40
Как подсоединить видео/аудио оборудование	
(о входных разъемах)	40
Как подсоединить видео/аудио оборудование	
(выбор источника входных сигналов)	41
Как подсоединить видео/аудио оборудование	
(о выходных разъемах)	42
Чтобы подключить компьютер	43
Функция Установка ПК	44
Как настроить положение изображения	44
Как настроить Фазу часов и Частоту часов/	
Как осуществить их переустановку	45

СПРАВОЧНАЯ ИНФОРМАЦИЯ

Руководство по разрешению простых проблем	46
Технические характеристики	47

Особенности устройства

ЭЛТ с широким экраном

Высококонтрастная (люминофоры трех основных цветных светофильтров - Красный/Зеленый/Синий)

Функция Digital Hyper

Функция Digital Hyper обеспечивает два режима развертки.

Функция Digital Hyper уменьшает мерцание изображения, а сигнал HD 720p/1080i улучшает грубые линии развертки, присущие обычным телевизорам, что позволяет данному телевизору создавать четкие и насыщенные изображения.

Различные видео/аудио разъемы для подсоединения внешнего оборудования

- Четыре набора видео/аудио входов расположены на (вход 1, 2) задней и передней (вход 3) панелях
- Два разъема S-video на задней (вход 1) и передней (вход 3) панелях
- Один набор мониторных выходных разъемов
- Один набор фиксированных выходных аудиоразъемов
- Два набора разъемов COMPONENT VIDEO INPUT (форматы сигналов: 480i, 480p, 576i, 576p, 720p (50/60 Гц) и 1080i (50/60 Гц))
- Единый разъем RGB/PC

Функция "BRIDGE MEDIA"

Функция BRIDGE MEDIA может быть использована для воспроизведения изображений, сохраненных на картах памяти "SD", "Memory stick" или "SmartMedia" цифровыми фотоаппаратами.

Система объемного звучания SRS WOW

Функции SRS 3D и SRS TruBass (см. стр. 18) обогащают телевизионный стереозвук эффектами трехмерного объемного звучания и улучшают воспроизведение басов.

Функция Double-Window

Функция Double-Window делит экран на основное и дополнительное окна, что позволяет просматривать одновременно две программы.

Функция Multi-Window

Можно одновременно просматривать транслируемые по другим каналам интересные программы, используя 12 экранов.

Функция Strobe

Функция Strobe удобна при просмотре сцены с быстро движущимся изображением, например, во время спортивной передачи.

Цифровое уменьшение помех

Новаторские системы цифрового уменьшения помех компании Toshiba ослабляют видеопомехи и тем самым улучшают качество изображения.

Возможен прием стереофонических и двуязычных программ, транслируемых в системе NICAM (DK/BG/II) или в немецкой системе (BG).**Режим TELETEXT/FASTTEXT-FAST/LIST (ТЕЛТЕКСТ/FASTTEXT-FAST/LIST)****Выбор изображения и звука**

Одним прикосновением можно выбрать ваше любимое качество изображения и звука - предусмотрены три заводские настройки и одна пользовательская.

Таймер вык и вкл

Автоматически выключает телевизор и включает его в заданное время.

Автоматическое выключение питания

Если телевизор настроен на пустой канал или если дневная трансляция закончилась, телевизор автоматически выключится примерно через 15 минут. Однако, если включен Таймер вык, он имеет приоритет. Данная функция не работает в режиме видео (см. стр. 41) или при выключенном режиме Голубой фон (см. стр. 17).

Выключение звука при отсутствии сигнала

Если телевизор получает от антенного входа (ТГ) сигнал, не содержащий видеосигнала, звук отключается. Эта функция выключения звука при отсутствии видеосигнала не работает при выключенном режиме Голубой фон (см. стр. 17).

Указания по безопасности и обслуживанию

Для обеспечения безопасности

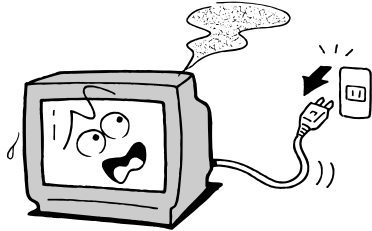

Если происходит что-то ненормальное:

- 1 Отсоедините шнур питания от сетевой розетки.
- 2 Примите меры к устранению дыма (указывающего на горение внутри устройства) и затем обратитесь к специалисту по обслуживанию.

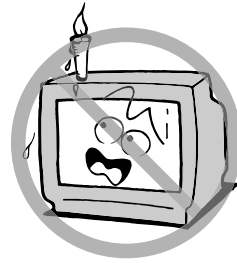

Не ставьте горячие предметы или источники открытого огня, например, зажженные свечи или ночники, на телевизор или рядом с телевизором.

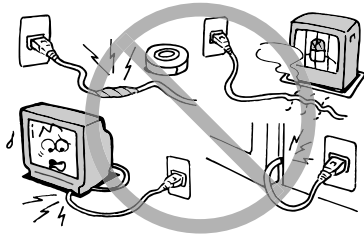

Обращайтесь бережно со шнуром питания и не повреждайте его.

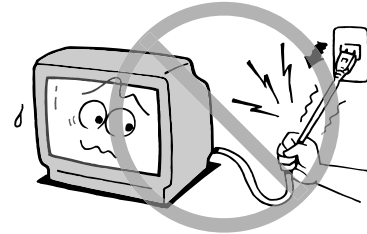

Не вытаскивайте вилку из розетки, держась за шнур питания.

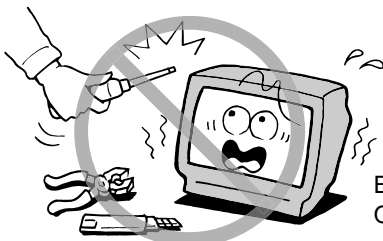

Высокое напряжение.
Опасность!

Не снимайте заднюю крышку. Проверку и регулировку вашего телевизора должны производить квалифицированные специалисты. Во избежание поражения электрическим током и пожара никогда не изменяйте конструкцию вашего телевизора.

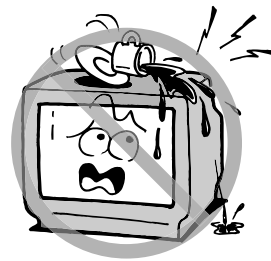

Не допускайте попадания брызг на устройство и не ставьте на него сосуды с водой, например, вазы.



Не допускайте попадания металлических предметов и/или горячих веществ внутрь телевизора. Будьте особенно внимательны в присутствии детей.

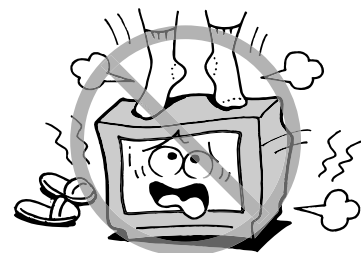

Опасно стоять на телевизоре или залезать на него. Это может привести к серьезной травме или повреждению.

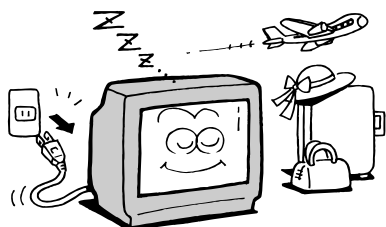

Если телевизор не будет использоваться в течении длительного времени, отсоедините шнур питания от сети. При наличии соединения с сетью телевизор не отключается полностью от источника питания; небольшой ток потребляется даже в том случае, если кнопка \odot -I питания находится в состоянии выключено.

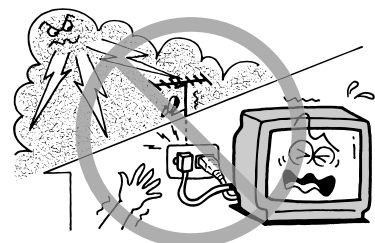

Во время грозы не прикасайтесь к антенному кабелю и прочим подключенным кабелям.

Замечания относительно установки

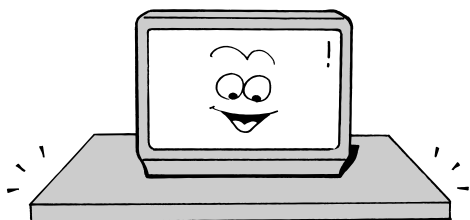

Устанавливайте телевизор на устойчивой горизонтальной поверхности.

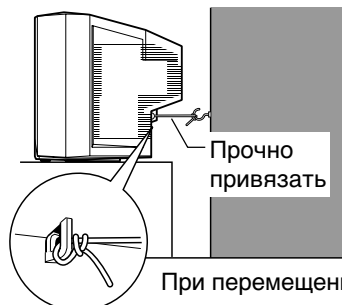

При перемещении обращайте внимания на узлы.

Примите меры для предотвращения падения телевизора.

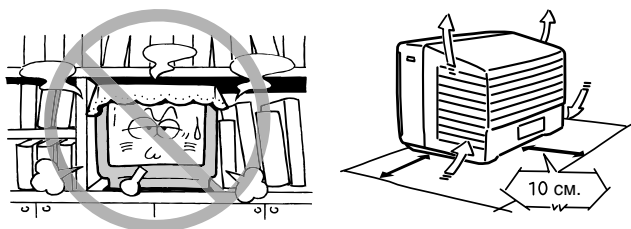

Не загромождайте вентиляционные отверстия. Для обеспечения хорошей вентиляции обеспечьте просвет величиной не менее 10 см между телевизором и стенами.

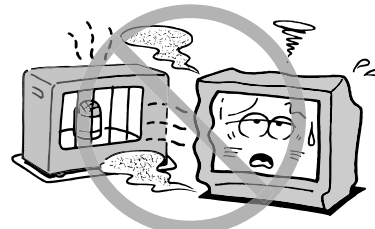

Не устанавливайте телевизор в местах, где он будет подвергаться воздействию прямых солнечных лучей или другого источника тепла.

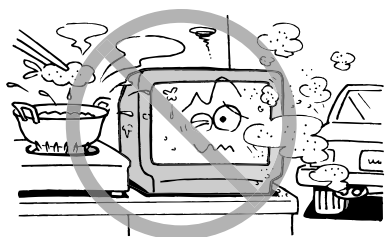

Не допускайте попадания на телевизор капель или брызг, а также не устанавливайте на него сосуды с жидкостью, например, вазы.

Также не устанавливайте телевизор:

- на боковые или заднюю панели.
- на неустойчивые поверхности.
- в местах с вибрацией.
- в пыльных и влажных местах.
- в местах с высокой температурой (например, в закрытом автомобиле).

Указания по безопасности и обслуживанию (продолжение)

Замечания по использованию

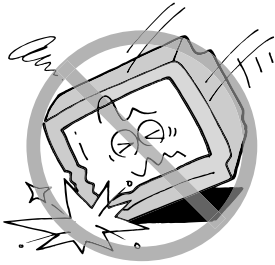

Не подвергайте телевизор тряске.

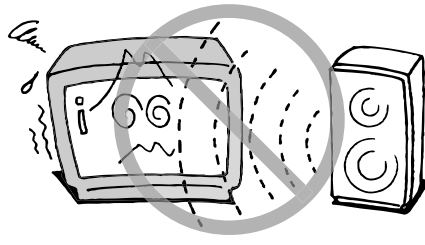

Не подносите к телевизору магниты, электрические часы, динамики и т.п.

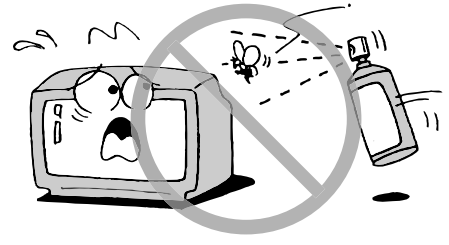

Не допускайте попадания на корпус телевизора летучих соединений, например, инсектицидов.

Замечания относительно антенны



Устанавливайте антенну вдали от шоссе, линий электропередач и неоновых вывесок.

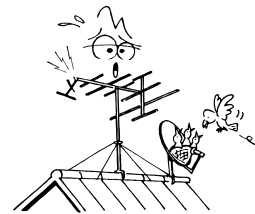

Антенну следует периодически проверять и менять.

Замечания относительно чистки

Перед чисткой, отсоедините шнур питания от сети.

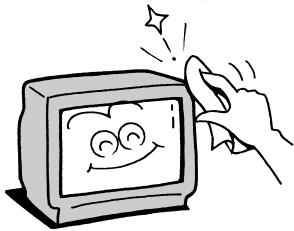

Протирайте корпус мягкой сухой материей. При использовании салфетки с химическим чистящим веществом соблюдайте прилагаемые к ней указания.

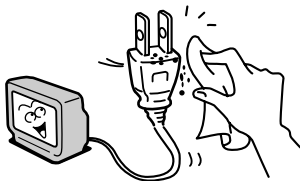

Если на разъеме шнура питания собирается пыль, вытащите вилку из розетки и удалите пыль.

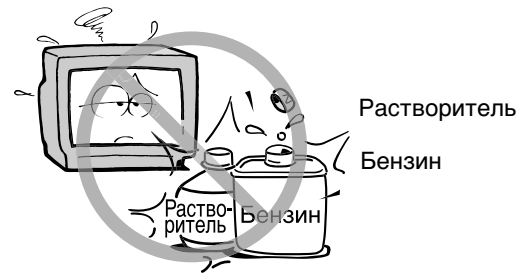

Не используйте для чистки телевизора растворители, бензин и т.п.

Установка

- **УСТАНОВИТЕ** телевизор в помещении таким образом, чтобы на него не падал прямой солнечный свет. Полная темнота или отражения на экране могут вызывать напряжение глаз. Для комфортного просмотра рекомендуется обеспечить наличие мягкого рассеянного освещения.
- **ОБЕСПЕЧЬТЕ** достаточный просвет между телевизором и стеной для правильной вентиляции.
- **ИЗБЕГАЙТЕ** установки телевизора в местах с повышенной температурой, чтобы предотвратить повреждение корпуса и компонентов.
- **НОМИНАЛЬНОЕ НАПРЯЖЕНИЕ ПИТАНИЯ:** $\sim 220 - 240$ В, 50 Гц.

Как подсоединить антенну

Для обеспечения оптимального качества цветного изображения требуется хороший сигнал, поэтому, как правило, необходимо использовать наружную антенну. Тип и расположение антенны зависят от вашего местонахождения. Наилучший совет по выбору антенны можно получить у местного дилера Toshiba или специалиста по обслуживанию.

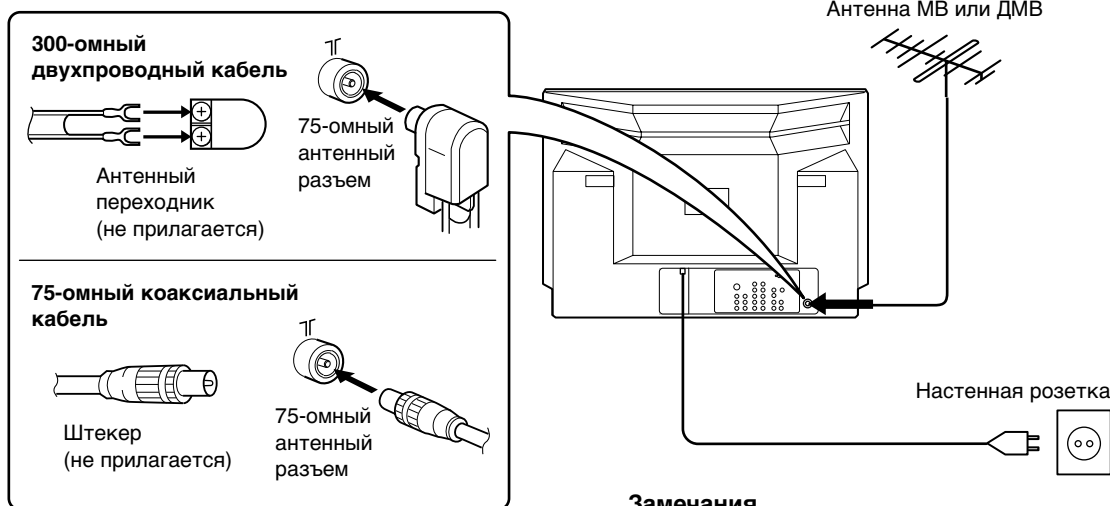

Замечания

- Рекомендуется использовать 75-омный коаксиальный кабель для устранения видеопомех и шумов, которые могут создаваться другим оборудованием.
- Антенный кабель не следует скреплять в пучок со шнуром питания и другими проводами.

Как подготовить пульт ДУ

Установка батареек

Снимите крышку отсека для батареек. Вставьте две батарейки R03/AAA таким образом, чтобы знаки полярности $-/+$ батареек совпали со знаками $-/+$ в отсеке для батареек.

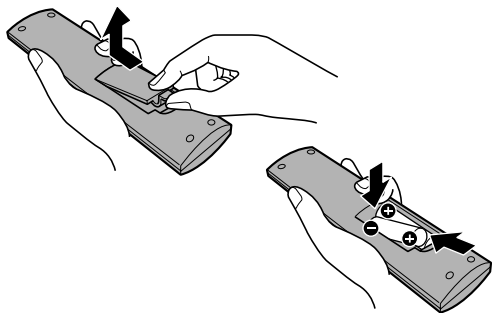

Внимание!

- Выбрасывайте использованные батарейки в специально предназначенное для этого место. Не бросайте батарейки в огонь.
- Не вставляйте в отсек одновременно батарейки разных типов и не используйте одновременно старую и новую батарейки.

Рекомендации для улучшения работы

Дальность действия

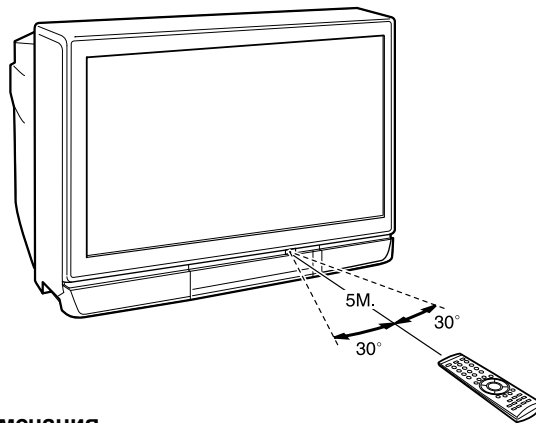

Замечания

- При неправильной работе пульта ДУ или уменьшении дальности его действия замените обе батарейки новыми.
- Если вы не собираетесь использовать пульт ДУ в течении длительного времени или если батарейки разрядились, вытащите их из пульта, чтобы предотвратить утечку.
- Не бросайте, не заливайте жидкостями и не разбирайте пульт ДУ.

Расположение органов управления

- Использование различных органов управления описано на страницах, номера которых указаны в квадратных скобках.

Передняя панель

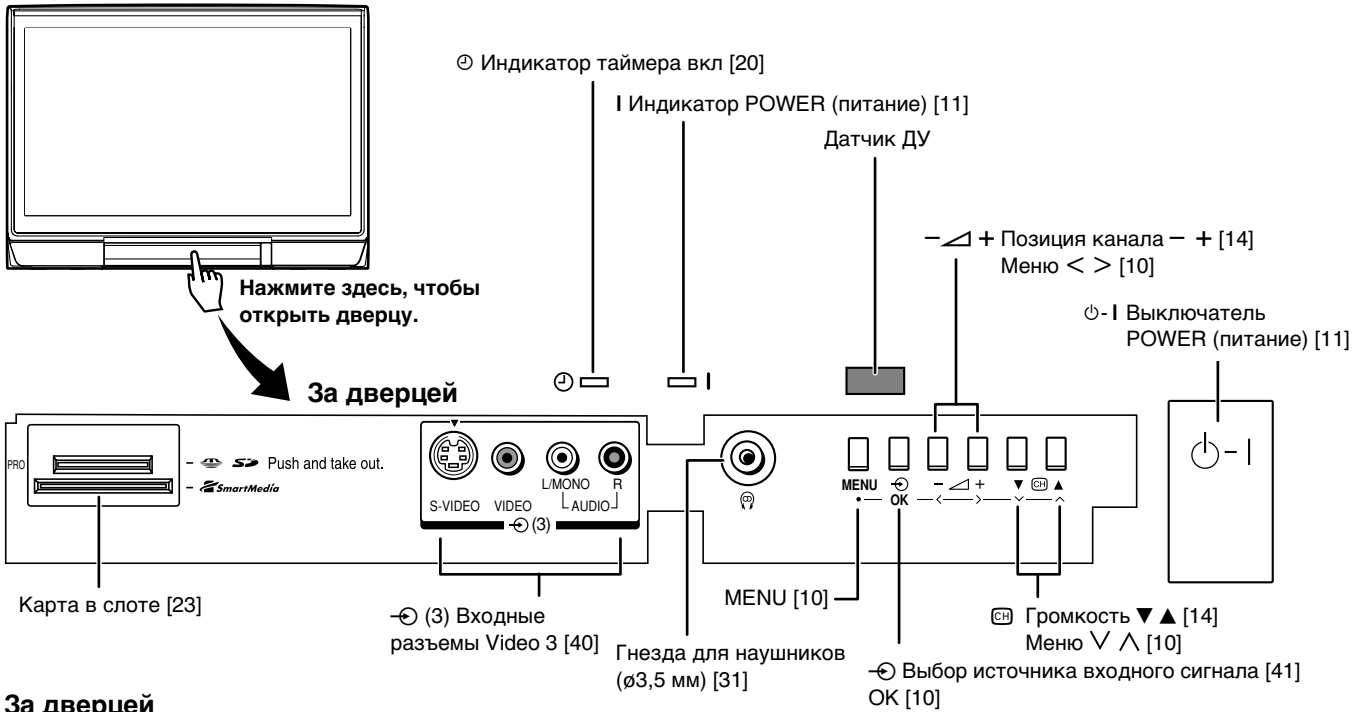

За дверцей

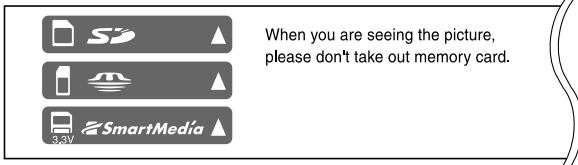

Задняя панель

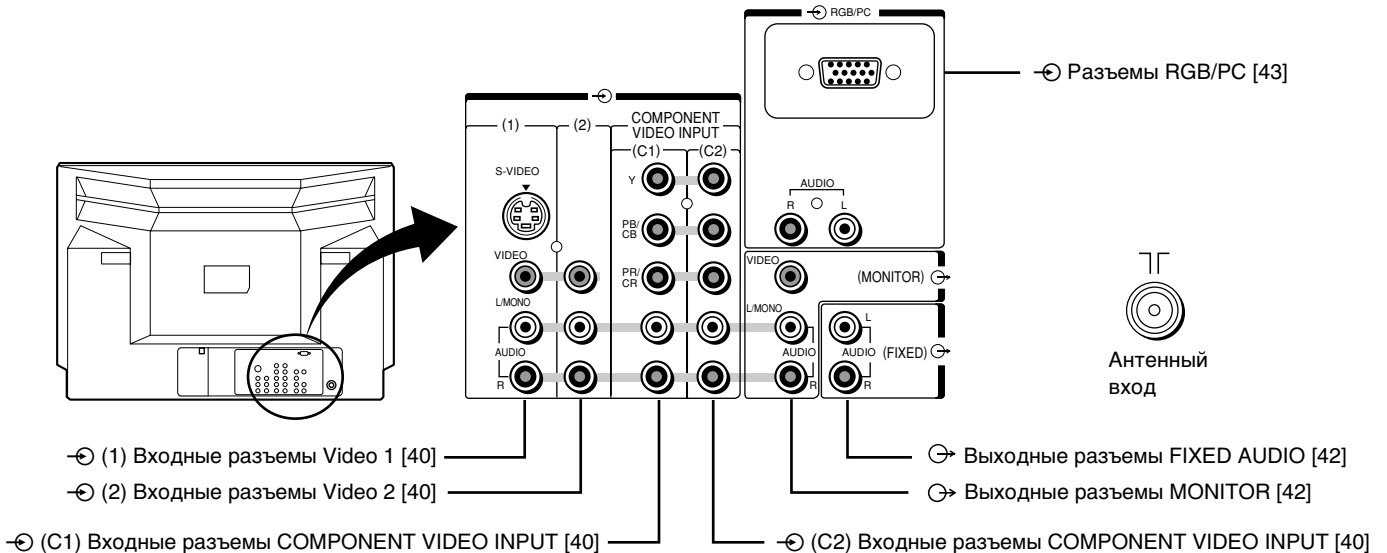

Меню Функция

- Перед просмотром телевизора научитесь, пожалуйста, использовать его меню.
- Указания, приведенные в данном руководстве, основаны на использовании пульта ДУ.

Нажмите кнопку **MENU**, чтобы отобразить меню, затем нажмите кнопку **<** или **>** для выбора меню.

Нажмите кнопку **∨** или **∧**, чтобы выбрать пункт.

Нажмите кнопку **<** или **>**, чтобы выбрать или отрегулировать настройку.

Дисплей меню

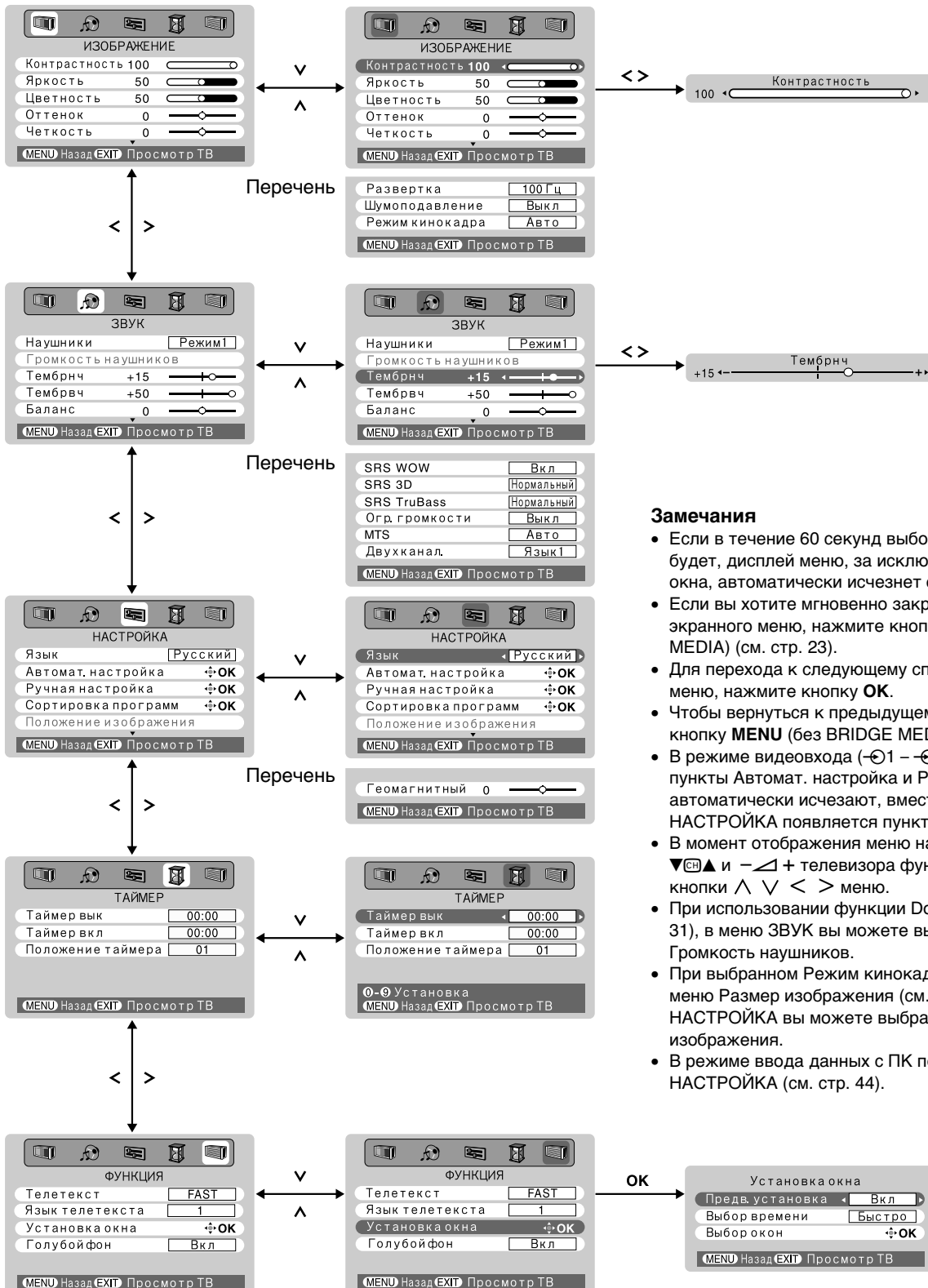

Замечания

- Если в течение 60 секунд выбор произведен не будет, дисплей меню, за исключением меню выбора окна, автоматически исчезнет с экрана (см. стр. 34).
- Если вы хотите мгновенно закрыть дисплей экранного меню, нажмите кнопку **EXIT** (без BRIDGE MEDIA) (см. стр. 23).
- Для перехода к следующему специализированному меню, нажмите кнопку **OK**.
- Чтобы вернуться к предыдущему меню, нажмите кнопку **MENU** (без BRIDGE MEDIA) (см. стр. 23).
- В режиме видеовхода (⊖1 – ⊖3, ⊖C1, ⊖C2) пункты Автомат. настройка и Ручная настройка автоматически исчезают, вместо них в меню НАСТРОЙКА появляется пункт Ручная установка.
- В момент отображения меню на экране, кнопки **∇** **∆** и **←** **→** телевизора функционируют как кнопки **∧** **∨** **<** **>** меню.
- При использовании функции Double-Window (см. стр. 31), в меню ЗВУК вы можете выбрать значение Громкость наушников.
- При выбранном Режим кинокадра или Субтитры в меню Размер изображения (см. стр. 22), в меню НАСТРОЙКА вы можете выбрать пункт Положение изображения.
- В режиме ввода данных с ПК появится другое меню НАСТРОЙКА (см. стр. 44).

Включение телевизора/ Изменение языка экранного меню

Как включить телевизор

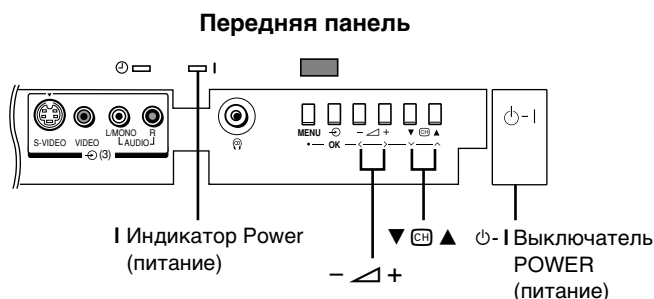

- 1 Нажмите выключатель **I** - I POWER (питание) до щелчка. Загорается индикатор I POWER (питание).
- 2 Если изображение не появилось (режим ожидания), нажмите кнопку **I** на пульте ДУ.

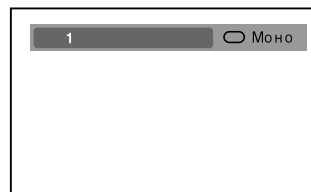

Замечания

- Также включить телевизор можно нажатием одной из **Цифровых** кнопок (0 – 9) вместо нажатия кнопки **I**. Нажав цифровую кнопку с номером (одноразрядным) установленного канала, можно одновременно включить телевизор и выбрать канал (Программирование каналов описано на стр.12).
- Если пульт ДУ находится не под рукой, можно включить телевизор нажатием кнопок **- / +** или **CH** на телевизоре.
- Данный телевизор создан на базе цифровых технологий последнего поколения. Изображение появится сразу после нажатия кнопки **I** POWER.

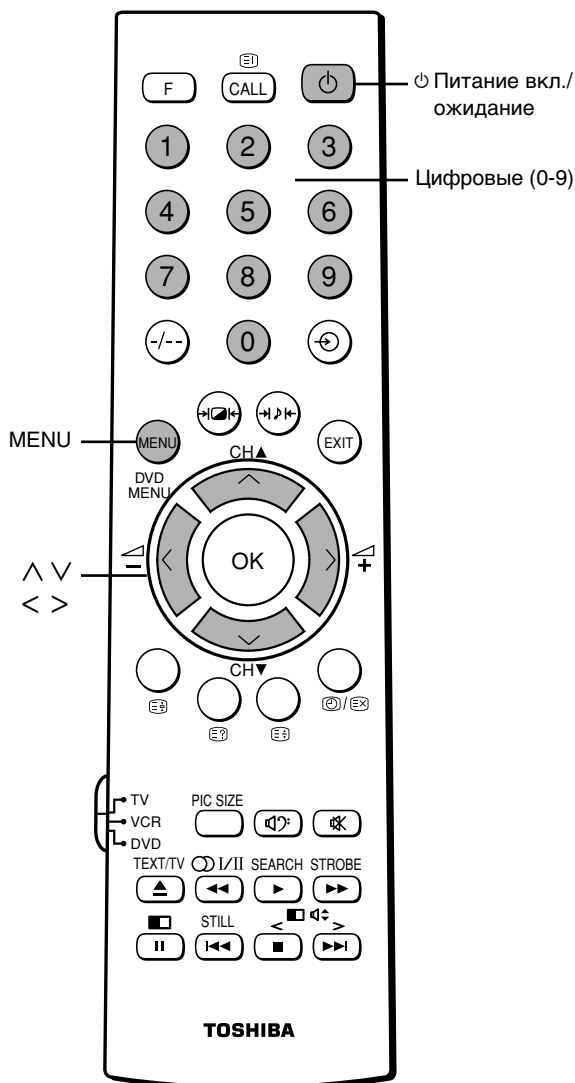

- 3 Чтобы переключиться в режим ожидания, нажмите кнопку **I**.
- 4 Чтобы полностью выключить телевизор, нажмите выключатель **I** - I POWER (питание) на телевизоре до щелчка. Индикатор I POWER (питание) гаснет.

Как выбрать язык

Для экранных меню можно выбрать один из семи языков (английский, китайский, малайский, тайский, вьетнамский, русский и арабский).

- 1 Нажмите кнопку **MENU**, затем нажмите кнопку **<** или **>**, чтобы вывести меню **НАСТРОЙКА**.

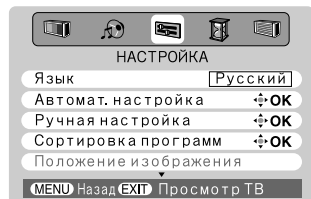

- 2 Нажмите кнопку **∨** или **∧**, чтобы выбрать пункт **Язык**, затем нажмите кнопку **<** или **>**, чтобы выбрать нужный язык.

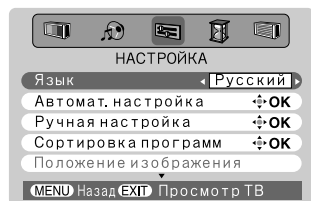

Программирование каналов в памяти телевизора

- Сначала используйте функцию Автоматический поиск, чтобы выполнить автоматическую установку всех активных каналов в вашей местности. После этого упорядочьте установленные каналы, используя функцию Ручная настройка, чтобы вы могли настраиваться только на желаемые каналы.
- Используйте функцию Поиск каналов, если на желаемые каналы невозможно настроиться с помощью функции Автоматический поиск или если вы хотите установить каналы на определенные позиции один за другим.

Как установить каналы (Автомат. настройка)/Как установить каналы (Ручная настройка)

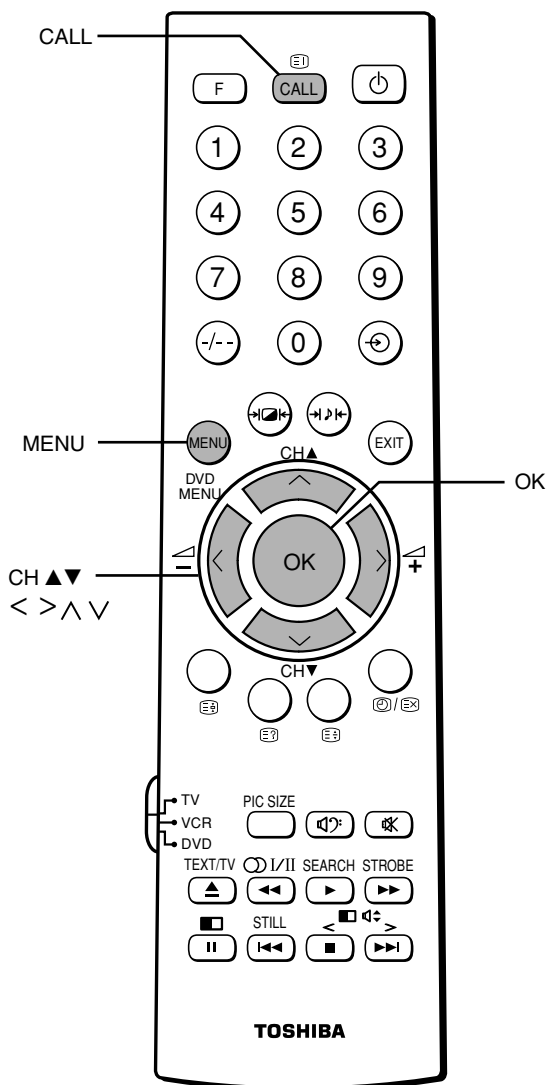

Замечание

Когда вы устанавливаете канал с системой трансляции звука "М", при плохом приеме радиоволн звуковая система может оказаться настроенной плохо. В этом случае установите канал с помощью пункта Ручная настройка. Это относится к таким странам, как Мьянма, Бразилия, Чили, Колумбия. См. подробную информацию на стр. 46.

Автоматическая настройка

- 1 Нажмите кнопку **MENU**, затем нажмите кнопку **<** или **>**, чтобы вывести меню **НАСТРОЙКА**.

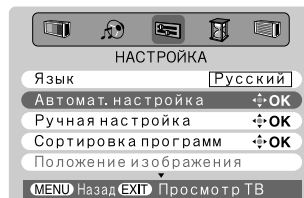

Нажмите кнопку **∨** или **∧**, чтобы выбрать пункт **Автомат. настройка**.

- 2 Нажмите и удерживайте в течение нескольких секунд кнопку **OK**, чтобы начать автоматический поиск.

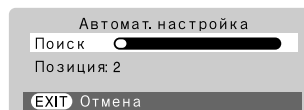

Начнется поиск всех доступных станций. Во время поиска индикатор будет перемещаться по линии. **НЕ НАЖИМАЙТЕ НИКАКИЕ КНОПКИ ВО ВРЕМЯ АВТОМАТИЧЕСКОГО ПОИСКА.** Если вы сделали ошибку, просто повторите шаг 1-2, чтобы начать процесс с начала.

- 3 После завершения автоматического поиска телевизор автоматически вернется к позиции первой программы.
- 4 Нажмите кнопку **CH▲** или **CH▼**, чтобы просмотреть запрограммированную позицию.

Ручная настройка

- 1 Нажмите кнопку **MENU**, затем нажмите кнопку **<** или **>**, чтобы вывести меню **НАСТРОЙКА**.

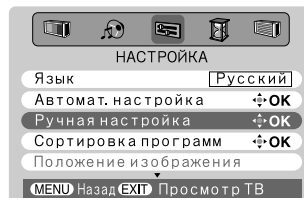

Нажмите кнопку **∨** или **∧**, чтобы выбрать пункт **Ручная настройка**.

- 2 Нажмите кнопку **OK**, чтобы отобразить меню **Ручная настройка**. Нажмите кнопку **∨** или **∧**, чтобы выбрать позицию программы, которую вы хотите упорядочить.



- 3 Нажмите кнопку **OK**, чтобы отобразить специализированное меню.

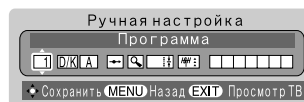

Нажмите кнопку **<** или **>**, чтобы выбрать пункт, затем нажмите кнопку **∨** или **∧**, чтобы настроить пункт, как показано ниже.

НЕ НАЖИМАЙТЕ НИКАКИЕ КНОПКИ ВО ВРЕМЯ ПРОЦЕССА НАСТРОЙКИ.

В зависимости от места вашего жительства, данный телевизор способен принимать множество различных каналов. Функция Сортировка программ дает возможность легко расположить каналы по вашему выбору.

Как установить каналы (Ручная настройка) (продолжение)/Сортировка программ

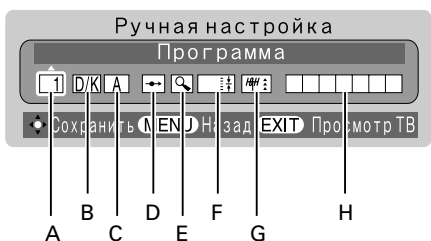

- A. Выбор пункта Программа
- B. Звуковая система (см. стр. 46).
- C. Система цветности (см. стр. 46).
A : Автоматически P : PAL S : SECAM
N4 : NTSC4.43 N3 : NTSC3.58
Если какой-то канал отображает цвета неправильно, возможно, неисправна функция автоматического выбора системы цветности (A) или неправильно выбрана звуковая система. В таком случае выберите другую систему цветности или звуковую систему (см. стр. 46).
- D. Выбор пропуска программы
Нажмите кнопку \wedge или \vee , чтобы включить “ $\leftarrow \rightarrow$ ” или выключить “ $\rightarrow \leftarrow$ ” опцию пропуска программы. После этого позиция программы будет пропущена при выборе каналов с помощью кнопок CH \blacktriangle или CH \blacktriangledown .
При использовании цифровой кнопки на пульте ДУ возле номера позиции программы появится отметка “ $\leftarrow \rightarrow$ ”.
- E. Поиск каналов
Нажмите кнопку \wedge , чтобы искать вверх по диапазону, или кнопку \vee , чтобы искать вниз по диапазону.
Нажмите кнопку \wedge или \vee несколько раз, пока не появится нужный канал.
При обнаружении станции или спутника он будет отображен.
- F. Автоматическая тонкая настройка
Нажмите кнопку \wedge или \vee , чтобы включить “ \sharp ” или выключить “0” автоматическую тонкую настройку.
Функция Автоматическая тонкая настройка автоматически исправляет незначительные флуктуации при приеме сигнала.
Ручная точная настройка
При выключенной “0” автоматической тонкой настройке нажимайте кнопку \wedge или \vee до получения наилучшего изображения и звука.
- G. Атенюатор ант.
Нажмите кнопку \wedge или \vee , чтобы включить “ \sharp ” или выключить “ \sharp ” опцию Атенюатор ант.; при появлении видеопомех установите опцию Атенюатор ант. в положение Вкл.
- H. Станции
Метки станций появляются под отображением позиции программы каждый раз при включении телевизора, выборе канала или нажатии кнопки CALL.

Как изменять или создавать метки станций:

- 1) Нажмите кнопку \wedge или \vee несколько раз, чтобы выбрать символ для первой позиции, затем нажмите кнопку \triangleright .

\rightarrow A \leftarrow Z \leftrightarrow (\leftrightarrow) \leftrightarrow * \leftrightarrow + \leftrightarrow , \leftrightarrow - \leftrightarrow , \leftrightarrow / \leftrightarrow 0 \leftrightarrow - \leftrightarrow 9 \leftrightarrow ”

* (пробел)

- 2) Повторите шаг 1), чтобы ввести остальные символы. Если вы хотите ввести пробел в имя метки, выберите в списке символов пробел.

Нажмите кнопку **OK**, чтобы сохранить ваши настройки.

Сортировка программ

Например, поменять местами канал ABCD (Прог.1) и канал MNOP (Прог.4):

- 1 Нажмите кнопку **MENU**, затем нажмите несколько раз кнопку \leftarrow или \rightarrow , чтобы отобразить меню **НАСТРОЙКА**. Чтобы выбрать пункт Сортировка программ, нажмите кнопку \wedge или \vee .
- 2 Нажмите кнопку **OK**, чтобы отобразить меню Сортировка программ.
- 3 Нажмите кнопку \wedge или \vee , чтобы выбрать канал ABCD, который нужно переместить.
- 4 Нажмите кнопку \triangleright , чтобы задать нужную позицию.
- 5 Несколько раз нажмите кнопку \vee , чтобы выбрать новое значение позиции “4”, затем нажмите кнопку \leftarrow .
- 6 Повторите шаги 3-5, чтобы переместить канал MNOP на позицию программы “1”.
- 7 Подтвердите новый список сортировки.

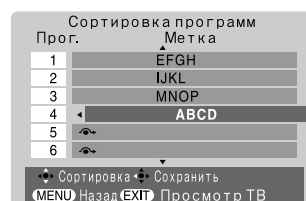
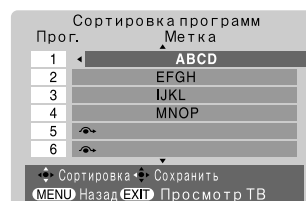
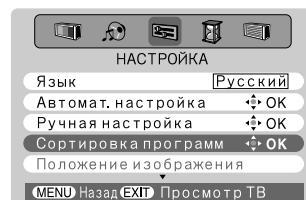

Просмотр телепрограмм

Как просматривать телепрограммы. Кнопки выключения звука/🔇 (mute)/CALL/F

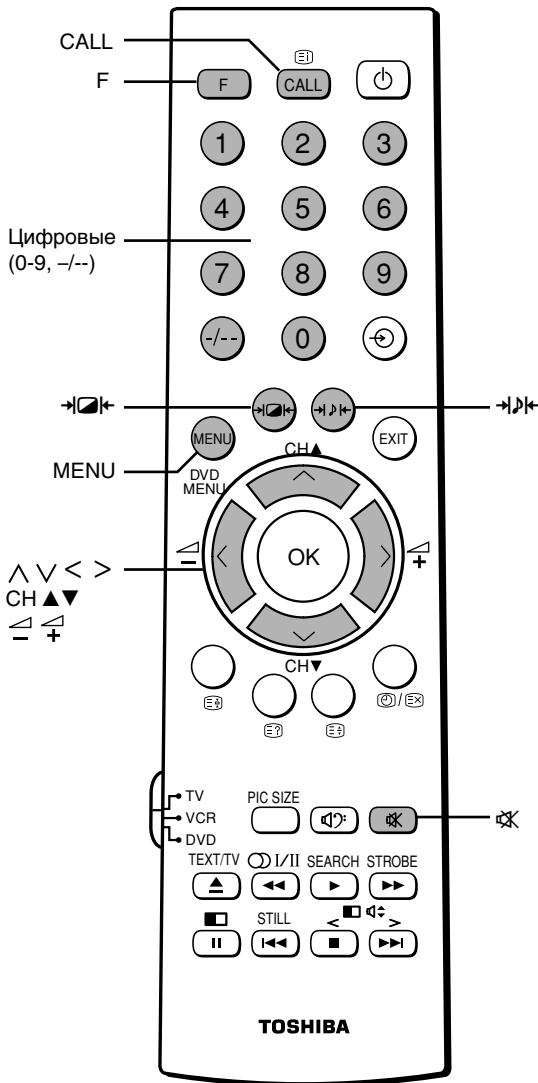

Как выбирать телепрограммы

1 Выберите желаемую программу.

Использование

Цифровых кнопок

- Как выбрать позицию программы с одной цифрой:

Нажмите кнопку **-/--**, чтобы вывести "--" и одну из кнопок 0 – 9, чтобы выбрать цифровые кнопки (0 – 9).

- Как выбрать позицию программы с двумя цифрами: Нажмите кнопку **-/--**, чтобы вывести "--", и нажмите кнопки 0 – 9, чтобы выбрать цифровые кнопки (10 – 99).

Использование кнопок **CH ▲▼**

Нажимайте кнопку **CH ▲**, чтобы выбрать номера более высоких позиций, и кнопку **CH ▼**, чтобы выбрать номера более низких позиций.

2 Регулируйте громкость с помощью кнопок **▲ +** или **▲ -**.

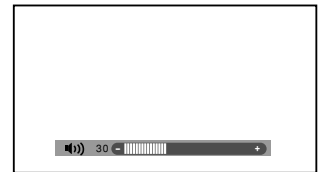
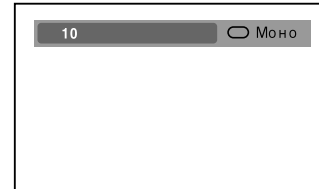

Как выключить звук

Нажмите кнопку **🔇**, чтобы временно выключить звук. При выключенном звуке на экране отображается показанный ниже символ **🔇**.

Чтобы восстановить звук, нажмите кнопку **🔇** снова.

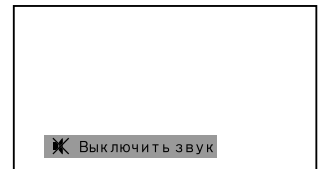

Замечание

Меню Наушники находится в Режим 2, вывод звука на наушники (см. стр. 31).

Как отобразить информацию на экране

Нажмите кнопку **CALL**, чтобы отобразить номер позиции (или выбранный видеорежим) и режим звука **🔊** Stereo или **🔊** Двухканал..

Чтобы убрать отображение информации, нажмите кнопку **CALL** повторно.



Как быстро изменить номер позиции

Нажимая кнопку **F**, нажмите кнопку **CH ▲** или **CH ▼**. Номер позиции уменьшается или увеличивается на 10.

Как быстро изменить громкость

Нажимая кнопку **F**, нажмите кнопку **▲ +** или **▲ -**. Громкость быстро меняется.

Удобные органы управления изображением и звуком

Выбор изображения и звука

Как выбрать режим изображения

Вы можете мгновенно выбрать качество изображения, используя три режима, установленных на заводе, и один - установленный пользователем.

Нажмите кнопку , чтобы выбрать желаемое качество изображения.

Можно поочередно выбрать опции Динамическое, Стандартное, Мягкое и Память (установленный пользователем).

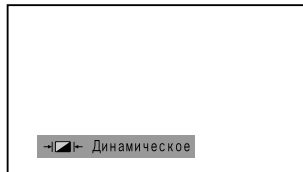

Режим	Качество изображения
Динамическое	яркое и насыщенное изображение
Стандартное	обычное изображение
Мягкое	мягкое изображение
Память	заданное пользователем качество изображения

Замечание

В режиме воспроизведения сигналов с ПК (см. стр. 41) вы не имеете доступа к этому режиму.

Как настроить качество изображения

Настроенное качество сохраняется в памяти изображений.

1 Нажмите кнопку **MENU**, затем нажмите кнопку **<** или **>**, чтобы отобразить режим **ИЗОБРАЖЕНИЕ**.

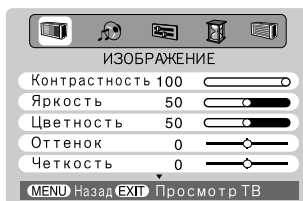

2 Нажмите кнопку **∨** или **∧**, чтобы выбрать пункт, который вы хотите настроить, затем нажмите кнопку **<** или **>**, чтобы настроить качество изображения.

Пункт	Нажатие	
	<	>
Контрастность	слабее	сильнее
Яркость	темнее	светлее
Цветность	бледнее	насыщеннее
Оттенок *	лиловый	зеленоватый
Четкость	мягче	резче

* для систем NTSC/480i/480p/720p (60 Гц)/1080i (60 Гц)

Как выбрать режим звука

Вы можете мгновенно выбрать качество звука, используя три режима, установленных на заводе, и один - установленный пользователем.

Нажмите кнопку , чтобы выбрать желаемое качество звука.

Опции Театр, Концерт, Память (устанавливается пользователем) и Новости выбираются поочередно.

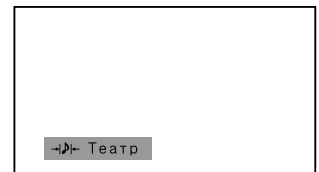

Режим	Качество звука
Театр	кинотеатр, наполненный мощным звуком
Концерт	концертный зал, наполненный богатым теплым звуком
Память	качество звука, установленное вами
Новости	новости/диалог

Как настроить качество звука

Настроенное качество звука сохраняется в памяти.

1 Нажмите кнопку **MENU**, затем нажмите кнопку **<** или **>**, чтобы отобразить режим **ЗВУК**.

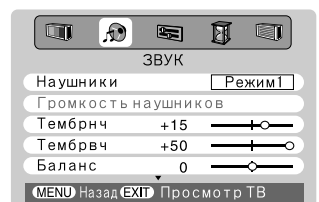

2 Нажмите кнопку **∨** или **∧**, чтобы выбрать пункт, который вы хотите настроить, затем нажмите кнопку **<** или **>**, чтобы настроить уровень.

Пункт	Нажатие	
	<	>
Тембрнч	слабее	сильнее
Тембрвч	слабее	сильнее
Баланс	уменьшает уровень правого канала	уменьшает уровень левого канала

Замечание

Выбор режима звука и настройка качества звука не влияют на звук в наушниках.

Удобные органы управления изображением и звуком (продолжение)

Неподвижное изображение и выбор развертки

ИСПОЛЬЗОВАНИЕ ФУНКЦИЙ ТЕЛЕВИЗОРА

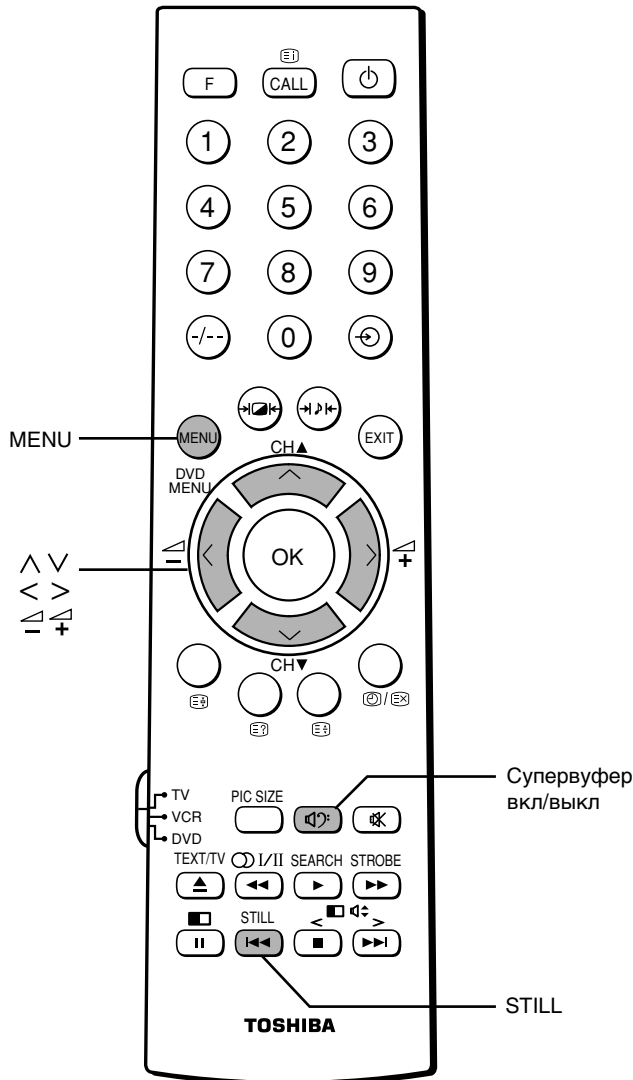

Как заморозить изображение

Нажмите кнопку **STILL**, чтобы заморозить изображение. При замораживании изображения на телеэкране источник продолжает выдавать движущиеся изображения. Также продолжается воспроизведение звука. Чтобы вернуть движущееся изображение, нажмите кнопку **STILL** еще раз.

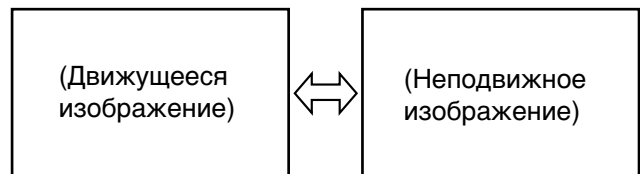

Замечание

Если вы используете эту функцию не для личного просмотра и прослушивания, это может привести к нарушению авторских прав.

Как выбрать развертка

Вы можете выбрать желаемый режим развертки - 100 Гц и D-Hyper.

1 Нажмите кнопку **MENU**, затем нажмите кнопку **<** или **>**, чтобы отобразить меню **ИЗОБРАЖЕНИЕ**.

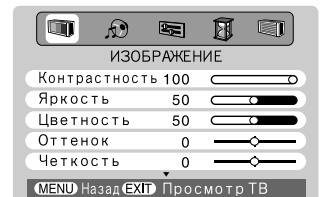

2 Нажмите кнопку **∨** или **∧**, чтобы выбрать Развертка.

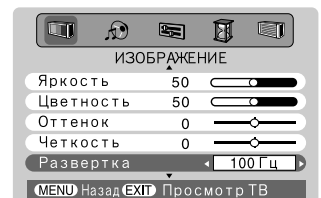

3 Нажмите кнопку **<** или **>**, чтобы выбрать желаемый развертка.

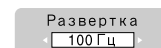

100 Гц : уменьшает мерцание экрана

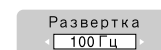

D-Hyper : воспроизведение насыщенного изображения с использованием функции Digital Hyper



Замечание

Данная функция активна при получении сигнала 576i.

УВЕДОМЛЕНИЕ О ВОЗМОЖНОМ ОТРИЦАТЕЛЬНОМ ВОЗДЕЙСТВИИ НА ЭЛТ ТЕЛЕВИЗОРА

Воздержитесь от длительной демонстрации неподвижных изображений на экране вашего телевизора. Неподвижные изображения (например, неподвижное изображение или черные полосы на широкоформатном изображении, в ЦИФРОВОМ ОКНЕ или на дисплее компьютера) могут оставлять постоянные следы на ЭЛТ.

Цифровое уменьшение помех/Голубой фон/Режим кинокадра/Положение изображения

Как выбрать цифровое уменьшение помех

Если принимаемый сигнал слаб, и изображение воспроизводится нечетко, его можно улучшить с помощью этой функции. Вы можете выбрать один из пяти режимов качества изображения.

1 Нажмите кнопку **MENU**, затем нажмите кнопку < или >, чтобы отобразить меню **ИЗОБРАЖЕНИЕ**.

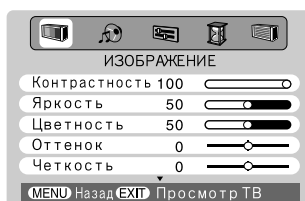

2 Нажмите кнопку ∇ или \blacktriangle , чтобы выбрать **Шумоподавление**.

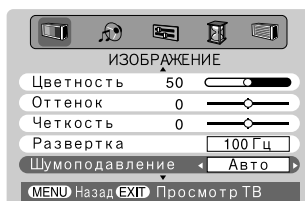

3 Нажмите кнопку < или >, чтобы выбрать **Авто**, **Низкие**, **Средние**, **Высокие** или **Выкл.**



Как выключить цифровое уменьшение помех

Выберите **Выкл.** при описанном выше шаге 3.

Замечание

Эта функция действует для входных сигналов 480i и 576i.

Использование Супервуфера

1 Нажмите кнопку Speaker , чтобы отобразить на экране уровень Супервуфера.

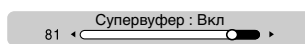

2 Во время отображения меню Супервуфер нажмите кнопку \blacktriangle + или \blacktriangle -, чтобы настроить его уровень.

3 Чтобы выключить Супервуфер, нажмите кнопку Speaker ; на экране появится сообщение "Супервуфер выкл".

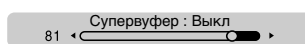

Замечание

Выбранный режим **Вкл** или **Выкл** и настроенный уровень сохраняются в "Памяти" выбираемого звука (см. стр. 15).

Как установить режим "АВТО" для Режим кинокадра

Количество кадров в одной секунде кинофильма - 24, однако программное обеспечение для записи/воспроизведения фильмов, например, DVD, использует 30 (NTSC) или 25 (PAL) кадров в секунду. Чтобы обеспечить преобразование сигнала и высокое качество изображения и звука, выберите режим **Авто**.

При плохом сигнале или плохих условиях приема

- Если выбран режим **Video**
- Если входной сигнал имеет формат **480i** или **576i**

1 Нажмите кнопку **MENU**, затем нажмите кнопку < или >, чтобы отобразить меню **ИЗОБРАЖЕНИЕ**.

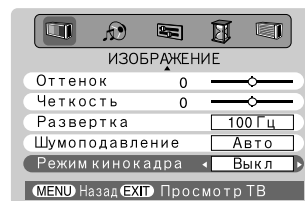

Нажмите кнопку ∇ или \blacktriangle , чтобы выбрать **Режим кинокадра**.

2 Нажмите кнопку < или >, чтобы выбрать **Авто** или **Выкл.**



Замечание

Режим кинокадра может работать неправильно при просмотре DVD-фильма с субтитрами, воспроизводимого DVD-проигрывателем.

Как включить функцию Голубой фон

Если функция **Голубой фон** установлена в положение **Вкл.**, при отсутствии сигнала экран автоматически становится синим, а звук выключается.

1 Нажмите кнопку **MENU**, затем нажмите кнопку < или >, чтобы отобразить меню функция.

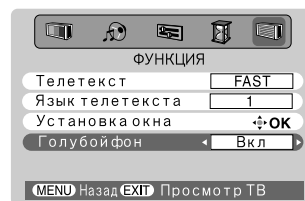

Нажмите кнопку ∇ или \blacktriangle , чтобы выбрать **Голубой фон**.

2 Нажмите кнопку < или >, чтобы выбрать **Вкл** или **Выкл**.

Замечания

- Если функция **Голубой фон** работает неустойчиво из-за нестабильности сигнала или частоты, выберите "**Выкл**" в шаге 2.
- В режиме воспроизведения сигналов с ПК (см. стр. 41) вы не имеете доступа к режиму "**Голубой фон**".

Удобные органы управления изображением и звуком (продолжение)

Как использовать функции объемного звучания SRS WOW и Огр. громкости

ИСПОЛЬЗОВАНИЕ ФУНКЦИЙ ТЕЛЕВИЗОРА

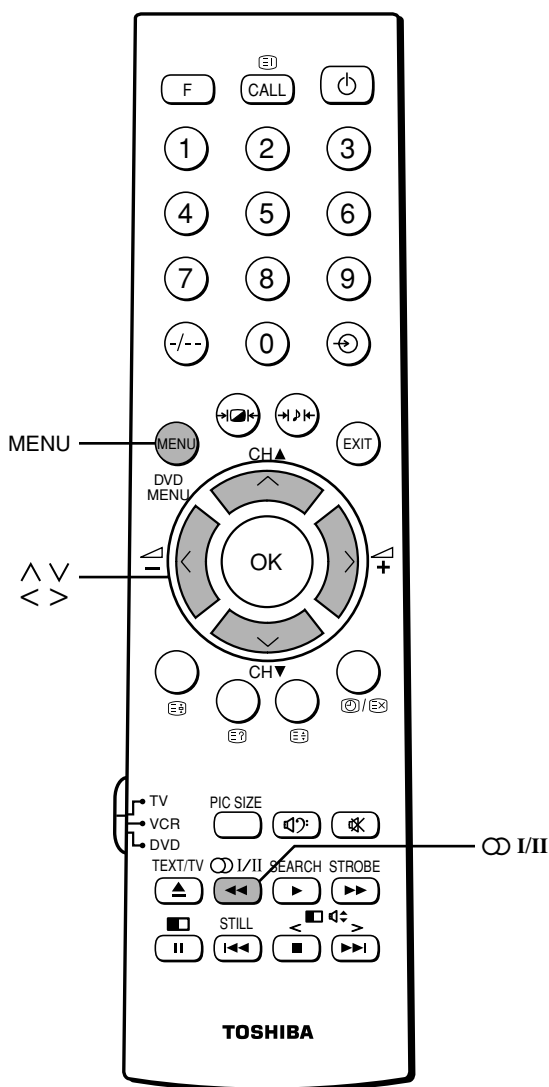

Как включить объемное звучание SRS WOW

Функция объемного звучания SRS WOW расширяет и углубляет звуковое поле, обеспечивая исключительное качество звучания с помощью телевизионных динамиков. Эта функция использует стереофонические сигналы телевидения или видеовхода.

1 Нажмите кнопку **MENU**, затем нажмите кнопку **<** или **>**, чтобы отобразить меню ЗВУК.

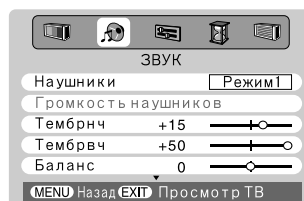

2 Нажмите кнопку **∨** или **∧**, чтобы выбрать SRS WOW, затем нажмите кнопку **<** или **>**, чтобы выбрать Вкл.

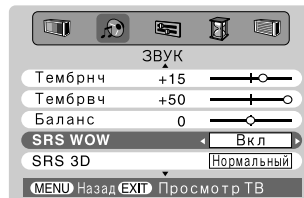

3 Нажмите кнопку **∨** или **∧**, чтобы выбрать "SRS 3D" или "SRS TruBass", затем нажмите кнопку **<** или **>**, чтобы выбрать "Нормальный" или "Мягкий" по вашему желанию.



- SRS 3D : Объемный эффект
- SRS TruBass : Эффект усиления басов

Как включить Огр. громкости

Функция Огр. громкости контролирует верхний уровень громкости звука. Это помогает избежать слишком сильных его изменений при смене источника сигнала. Например, таким образом предотвращается внезапное увеличение громкости, которое происходит при переходе от телевизионной программы к рекламе.

1 При отображаемом меню ЗВУК нажмите кнопку **∨** или **∧**, чтобы выбрать пункт Огр. громкости.

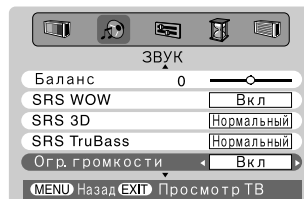

2 Нажмите кнопку **<** или **>**, чтобы выбрать Вкл или Выкл.

Как выключить Огр. громкости

Выберите "Выкл" при описанном выше шаге 2.

Замечания

- Если транслируется монофонический звук, эффект SRS 3D не работает.
- WOW, SRS и обозначение (●)® -товарные знаки SRS Labs, Inc.
- Технология WOW используется по лицензии от SRS Labs, Inc.

Как выбрать режимы MTS (многоканальный телевизионный звук) и стерео/двухязычный

Установка режима MTS

Режим АВТО

Режим MTS АВТО распознает стерео/двухязычные программы посредством анализа транслируемого сигнала.

- 1 Нажмите кнопку **MENU**, затем нажмите кнопку < или >, чтобы отобразить меню ЗВУК.

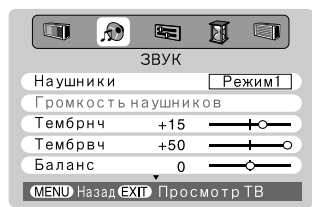

- 2 Нажмите кнопку ∨ или ∧, чтобы выбрать MTS, нажмите кнопку < или >, чтобы выбрать Авто или Моно.



Режим Моно (монофонический)

Если прием стереофонической/двухязычной программы слабый или сопровождается шумом, установите режим MTS в значение Моно.

Шум уменьшится, а качество приема может улучшиться.

Замечание

Если наблюдаются помехи при просмотре программы, обычно транслируемой по каналу с хорошим качеством приема, попробуйте установить для режима MTS значение Авто, затем нажмите кнопку ∞/II в положение Моно (монофонический) (См. таблицу справа).

Выбор режима Язык 1 или Язык 2

Каждый раз при получении двухязычных программ Вы можете слушать только выбранный Язык 1 или Язык 2.

- 1 Нажмите кнопку **MENU**, затем нажмите несколько раз кнопку < или >, чтобы отобразить меню ЗВУК.

- 2 Нажмите кнопку ∨ или ∧, чтобы выбрать Двухканал., затем нажмите кнопку < или >, чтобы выбрать Язык 1 или Язык 2.

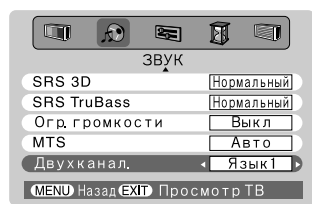

Замечания

- Если для параметра MTS выбран режим Моно, меню Язык недоступно.
- Значение настроек меню Язык сохраняется даже после выключения телевизора.

Стереофонические программы

- 1 Во время приема стереофонической программы на экране отображается символ ∞ Стерео.

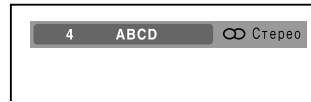

- 2 Нажмите кнопку ∞/II, чтобы выбрать стерео/монофонический режим. На экране поочередно появляются символы ∞ Стерео и ○ Моно.

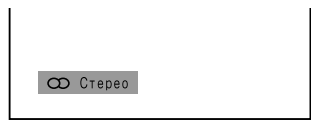

Символ	Режим приема
∞ Стерео	стерео
○ Моно	моно

Двухязычные программы

- 1 Во время приема двухязычной программы на экране отображается символ ○ Двухканал.



- 2 Нажмите кнопку ∞/II, чтобы выбрать желаемый звук. Звук различается в зависимости от того, какая система используется: NICAM или немецкая стерео/двухязычная система. На экране поочередно появляются символы ●○ Язык 1, ○● Язык 2 и ○ Моно.

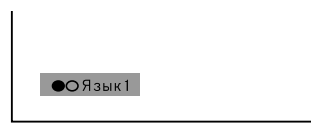

Символ	Воспроизводимый звук	
	NICAM	немецкая стерео/двухязычная система
●○ Язык 1	Субзвук I	Основной звук
○● Язык 2	Субзвук II	Субзвук
○ Моно	Основной звук	–

- Данные настройки не хранятся в памяти телевизора.

Настройка таймера

Таймер включения/выключения

Передняя панель

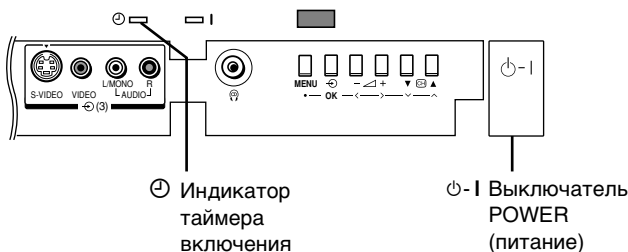

Как выключить телевизор автоматически (Таймер выкл)

С помощью таймер выкл телевизор в заданное время автоматически переходит в режим ожидания.

- 1 Нажмите кнопку **MENU**, затем нажмите кнопку < или >, чтобы отобразить меню **ТАЙМЕР**. Нажмите кнопку ∨ или ∧, чтобы выбрать Таймер выкл.

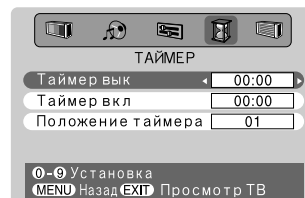

- 2 Нажмите **Цифровую** кнопку или < или >, чтобы задать интервал времени, по истечении которого телевизор переключается в режим ожидания.

Пример. 1 час и 30 минут: Нажмите 0, 1, 3 и 0 или < или >. По истечении установленного времени телевизор автоматически перейдет в режим ожидания.

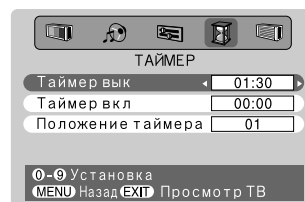

Как отменить Таймер выкл

Нажмите дважды кнопку ∅ (один раз, чтобы выключить телевизор, и второй, чтобы снова включить его), или установите время выключения на 00:00 при описанном выше шаге 2.

Как включить телевизор автоматически (Таймер вкл)

При установленном таймер вкл телевизор автоматически включится в заданное время и начнет транслировать программу установленного канала.

- 1 Нажмите кнопку **MENU**, затем нажмите кнопку < или >, чтобы отобразить меню **ТАЙМЕР**. Нажмите кнопку ∨ или ∧, чтобы выбрать Таймер вкл. Нажмите **Цифровую** кнопку или < или >, чтобы установить время включения телевизора.

Пример. 8 часов: Нажмите 0, 8, 0 и 0 или кнопки < или >.

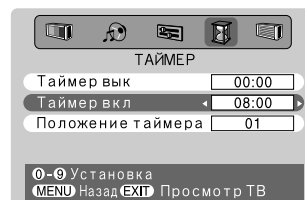

- 2 Нажмите кнопку ∨ или ∧, чтобы выбрать Положение таймера вкл. Нажмите **Цифровую** кнопку или кнопки < или >, чтобы установить номер позиции.

Пример. Позиция номер 6: Нажмите 0 и 6 или кнопки < или >.

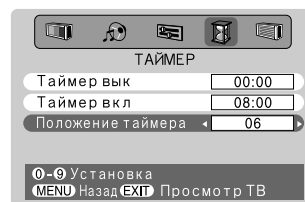

- 3 Нажмите кнопку ∅, чтобы перевести телевизор в режим ожидания. В установленное время телевизор включится автоматически.

Как отменить Таймер вкл

Нажмите выключатель ∅-I POWER (питание), чтобы выключить телевизор, или установите время включения на 00:00 на описанном выше шаге 1.

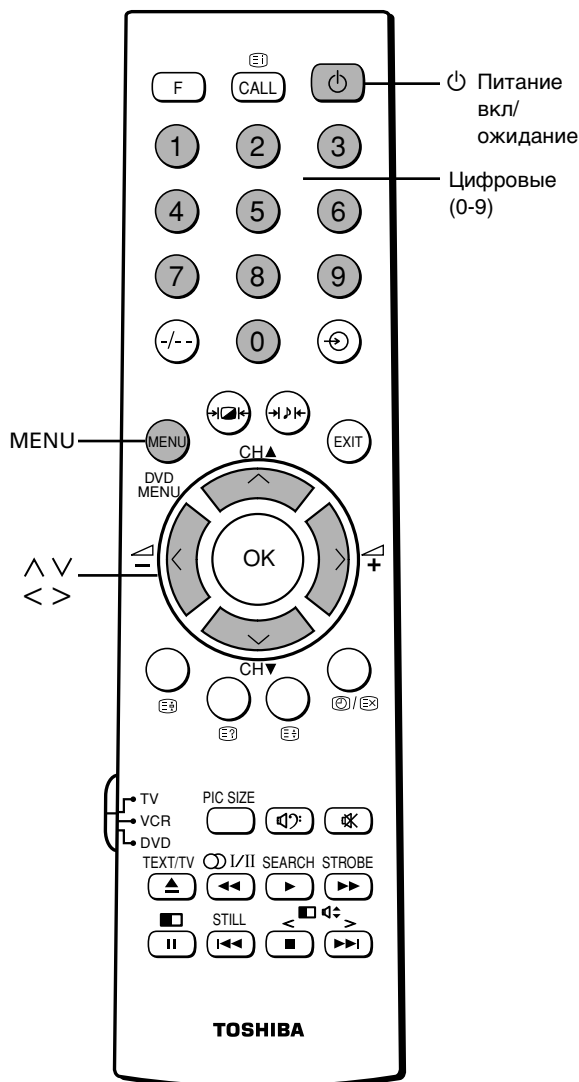

Использование других функций

Коррекция наклона изображения/Головные тел-ны/Супервуфер

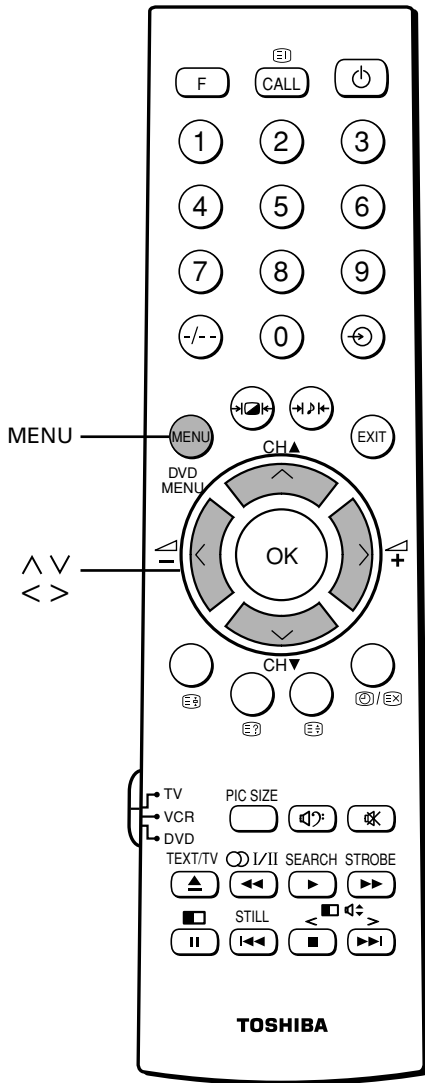

Как скорректировать наклон изображения

При установке телевизора или изменении его ориентации иногда наблюдается наклон изображения из-за влияния геомагнитного поля. В таком случае для обеспечения наилучшего изображения следует выполнить следующую регулировку.

- 1 Нажмите кнопку **MENU**, затем нажмите кнопку **<** или **>**, чтобы вывести меню **НАСТРОЙКА**.

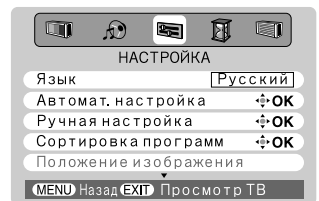

- 2 Нажмите кнопку **∨** или **∧**, чтобы выбрать Геомагнитный, затем нажмите кнопку **<** или **>**, чтобы отобразить меню Геомагнитный.

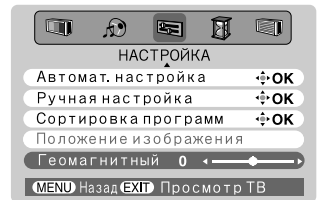

- 3 Нажмите кнопку **<** или **>**, чтобы скорректировать наклон изображения от -10 до +10.

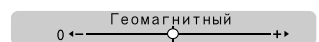

Как вернуться в меню НАСТРОЙКА
Нажмите кнопку **MENU**.

Как отрегулировать положение изображения (только по вертикали)

Когда вы выбираете Режим кинокадра или Субтитры (см. стр. 22) в меню Picture size (размер изображения), вы можете отрегулировать Положение изображения.

- 1 Нажмите кнопку **MENU**, затем нажмите кнопку **<** или **>**, чтобы вывести меню **НАСТРОЙКА**. Нажмите кнопку **∨** или **∧**, чтобы выбрать пункт Положение изображения.

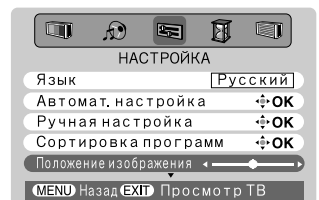

- 2 Нажмите кнопку **<** или **>**, чтобы отрегулировать Верт.положение изображения.

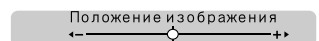

Широкоформатный просмотр

Формат изображения

- Данный телевизор способен демонстрировать телепрограммы с различными форматами. В зависимости от типа транслируемой программы вы можете выбирать форматы Полный экран, Киноформат, Субтитры, 14:9, Широкий экран и 4:3.

Как выбрать формат изображения

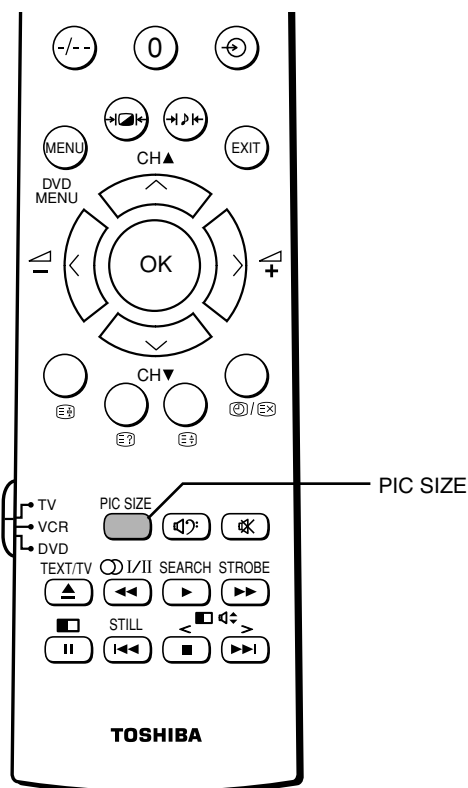

Нажмите кнопку **PIC SIZE** несколько раз, чтобы просмотреть доступные опции.

Полный экран

Эта настройка увеличивает изображение до размера экрана путем растягивания по вертикали и горизонтали, при этом в центре сохраняются правильные пропорции.

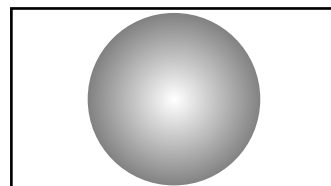

Киноформат

При просмотре фильмов и кассет, записанных в формате "letterbox", эта настройка устраняет или уменьшает черные полосы в верхней и нижней частях экрана за счет увеличения изображения и выбора его части, при этом изображение не искажается.

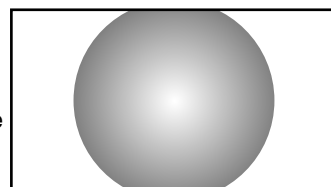

Субтитры

Если телепрограмма транслируется в формате letterbox с субтитрами, эта настройка поднимает изображение, чтобы обеспечить показ всего текста.

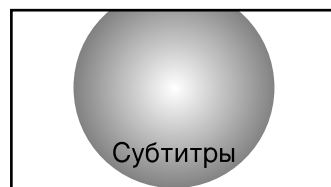

14:9

Используйте эту настройку при просмотре телепередаче в формате 14:9.

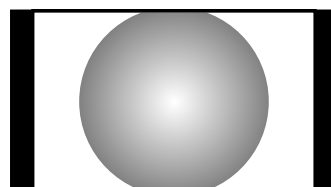

Широкий экран

Используйте эту настройку при просмотре широкоформатных DVD или видеокассет, а также передач, транслируемых в формате 16:9 (при их доступности). Из-за наличия нескольких широких форматов (16:9, 14:9, 20:9 и т.п.), возможно появление черных полос в верхней и нижней частях экрана.

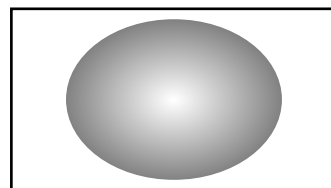

4:3

Используйте эту настройку для просмотра телепередач в формате 4:3.

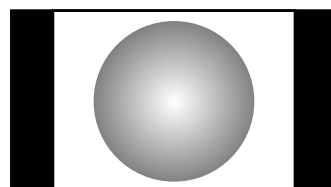

Замечания

- Использование специальных функций для изменения формата изображения (то есть изменение отношения высоты к ширине) при демонстрации в общественных местах или для получения коммерческой выгоды может привести к нарушению закона об авторском праве.
- Чтобы уменьшить появление постоянного остаточного изображения, используйте форматы 14:9 или 4:3 как можно реже.
- Выбор формата изображения невозможен при приеме сигнала 720p/1080i.
- При выборе режимов Киноформат или Субтитры для демонстрации программ обычных форматов верхняя и нижняя части изображения могут оказаться скрытыми. Вы можете настроить Положение изображения (см. стр. 21).
- При выборе функции DIGITAL WINDOW (цифровое окно) (см. стр. 30) и режима компонентного видео (см. стр. 41) доступным является только широкий экран формат.
- При выборе функции BRIDGE MEDIA (см. стр. 23) можно выбрать только широкоэкранный формат или формат 4:3.

Функция BRIDGE MEDIA

- Функция “BRIDGE MEDIA” может использоваться для воспроизведения неподвижных или видеоизображений, а также звука, записанного на картах памяти “SD”, “Memory Stick” или “SmartMedia” с помощью цифрового фотоаппарата.
- Изображение может воспроизводиться неправильно в зависимости от состояния памяти. Если изображение не может быть воспроизведено на экране, вы увидите знак “X”. Край изображения может быть скрыт в зависимости от формата выбранного изображения.
- Если полноэкранное изображение сохраняется на экране более 30 минут, активируется заставка, установленная производителем. (На экране появится видеоизображение) (см. стр. 28).

Как использовать BRIDGE MEDIA

Передняя панель телевизора

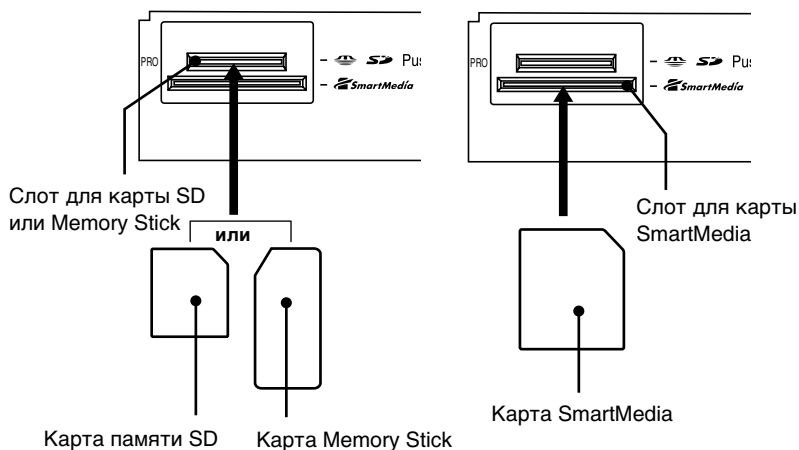

Маркировка за дверцей панели управления

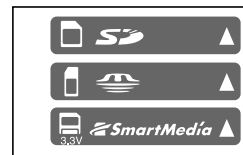

- Символы или на картах должны находиться напротив соответствующих символов на панели за дверцей.
- Символ на карте должен находиться напротив соответствующего символа за дверцей.

Как извлечь карту памяти

- Нажмите на карту памяти SD или Memory Stick.
- Вытащите карту памяти SmartMedia.

Формат карты памяти

Позиция		Формат
Карта памяти SD		8/16/32/64/128/256/512 MB
Memory Stick	Memory Stick	16/32/64/128 MB
	Memory Stick (magic gate/скоростная передача данных)	16/32/64/128 MB
	Memory Stick (magic gate)	32/64/128 MB
	Memory Stick PRO	256/512 MB и 1GB
	Memory Stick (с выбором объема памяти)	128 MB × 2
SmartMedia		8/16/32/64/128 MB

- Относительно Memory Stick: Magic Gate и скоростная передача данных на данном телевизоре не доступны.

Формат неподвижного изображения

Позиция	Формат
Формат памяти	JPEG
Формат файла	Exif ver 2.2
Совместимость	DCF ver 1.0
Расширение	JPG
Число элементов изображения	H: 160 ≤ x ≤ 4096 V: 120 ≤ x ≤ 4096
Количество файлов	65535
Допустимая максимальная емкость	1GB

Формат киноизображения

Позиция		Формат
Формат памяти		Motion JPEG/MPEG-1
Формат файла		AVI/MOV (QuickTime)/MPEG-1
Расширение		avi/mov/mpg
Число элементов изображения и частота кадров	Motion JPEG	VGA 640 × 480 (0 < x ≤ 10 fps) QVGA 320 × 240 (0 < x ≤ 15 fps) QQVGA 160 × 120 (0 < x ≤ 20 fps)
	MPEG-1	CIF 352 × 288 (0 < x ≤ 8 fps)
Аудиоформат		PCM/MPEG-1 Audio
Частота дискретизации звука		5 - 48 kHz

- является товарным знаком Toshiba Corporation.
- является товарным знаком SD Card Association.
- является товарным знаком Sony Corporation.

Функция BRIDGE MEDIA (продолжение)

- На экране появится изображение с карты памяти, которая была вставлена последней.
- Использование данной функции в каких-либо целях кроме личного просмотра или прослушивания может привести к нарушению авторских прав.
- Кроме того, BRIDGE MEDIA можно выбрать нажатием кнопки  (см. стр. 41).
- В режиме BRIDGE MEDIA функции Автомат. настройка, Ручная настройка и Сортировка программ автоматически исчезают из меню НАСТРОЙКА.

Как использовать BRIDGE MEDIA (неподвижное изображение)

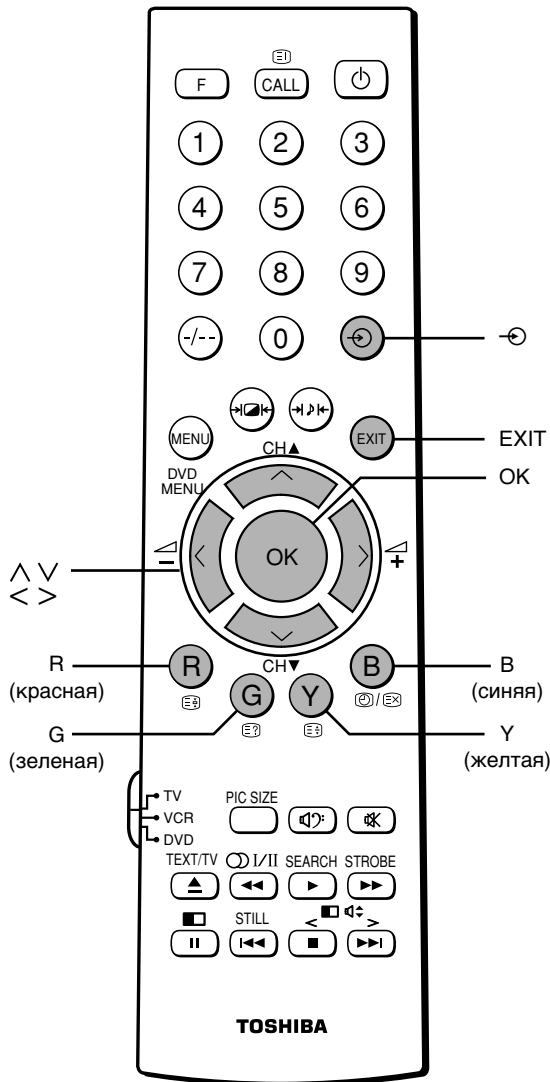

УВЕДОМЛЕНИЕ О ВОЗМОЖНОМ ОТРИЦАТЕЛЬНОМ ВОЗДЕЙСТВИИ НА ЭЛТ ТЕЛЕВИЗОРА

Воздержитесь от длительной демонстрации неподвижных изображений на экране вашего телевизора. Неподвижные изображения (например, неподвижное изображение или черные полосы на широкоформатном изображении, в ЦИФРОВОМ ОКНЕ или на дисплее компьютера) могут оставлять постоянные следы на ЭЛТ.

Замечания

- Чтобы выйти из BRIDGE MEDIA, нажмите кнопку .
- Для перехода к следующему специализированному меню нажмите кнопку **EXIT**.

Как выбрать полноэкранное изображение

Вставьте карту памяти SD или карту Memory Stick в слот. Вставьте карту SmartMedia в слот.

- 1 После того как на экране появится меню-указатель, нажмите кнопку ∇ , \lt или \gt , чтобы выбрать изображения на экране.
Если карта памяти содержит неподвижные изображения, на экране появится символ .

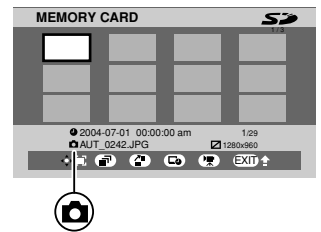

- Чтобы перейти в меню MEMORY CARD, нажмите кнопку **EXIT**.
- Чтобы перейти к просмотру кинофильма, нажмите кнопку **B**. Если кинофильм отсутствует, изменить режим нельзя.

- 2 Нажмите кнопку **OK**. Нажмите кнопку ∇ или \wedge , чтобы выбрать другое полноэкранное изображение, которое вы хотите просмотреть.

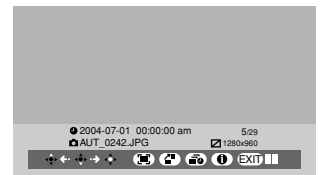

Как использовать слайд-шоу

- 1 В полноэкранном режиме нажмите кнопку **R**, затем нажмите кнопку **Y**, чтобы отобразить меню Slideshow set up.
- 2 Нажмите кнопку ∇ , \wedge , \lt или \gt , чтобы выбрать 5 сек., 10 сек., 15 сек., 20 сек., 30 сек. или 60 сек..
- 3 Нажмите кнопку **OK**. Начнется слайд-шоу.

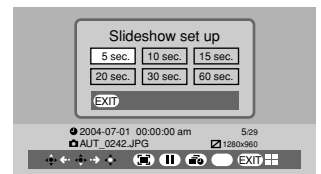

Как остановить слайд-шоу

Нажмите кнопку **R** или **G**.

Замечания

- Если вы выбрали режим "Slide" в меню-указателе, интервал слайд-шоу может отличаться от времени, заданного вами на шаге 2.
- Изменение меню MEMORY CARD.

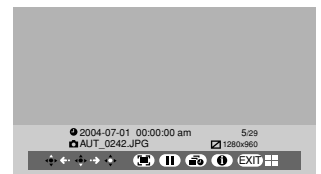

Например, SD и SmartMedia

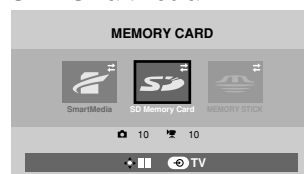

Например, SmartMedia и Memory Stick

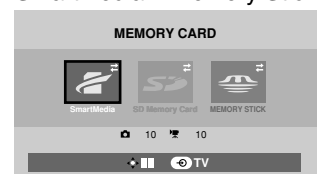

Как использовать BRIDGE MEDIA (неподвижное изображение) (продолжение)

Как использовать режим масштабирования

В полноэкранном режиме нажмите кнопку **Y**, чтобы вывести на экран кадр изображения. При каждом нажатии кнопки **Y** изображение увеличивается следующим образом:

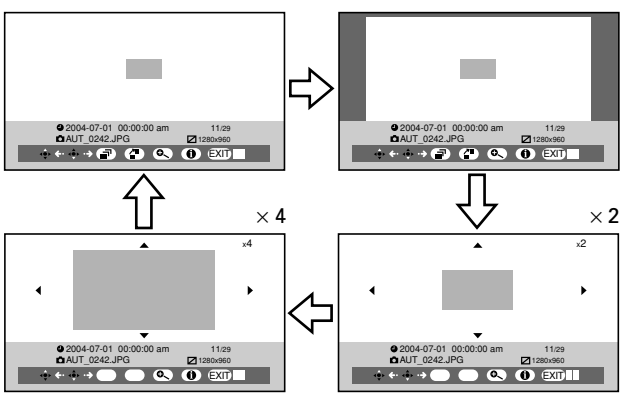

Как выбрать положение изображения

Находясь в режиме масштабирования $\times 2$ или $\times 4$, можно выбрать положение изображения. Нажмите кнопку **V**, **^**, **<** или **>**, чтобы выбрать положение изображения.

Например, режим масштабирования $\times 2$

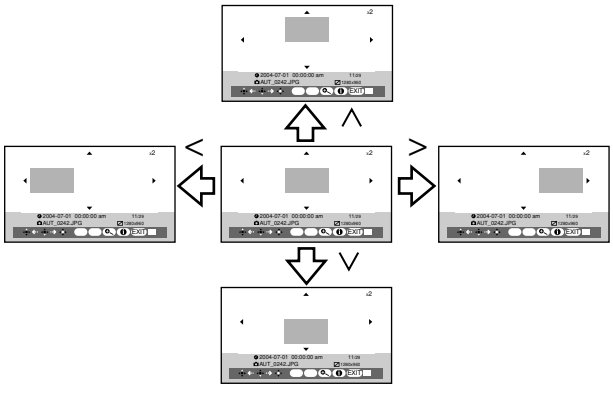

Как выбрать формат отображения информации

При каждом нажатии кнопки **B** отображаемая на экране информация будет меняться следующим образом:

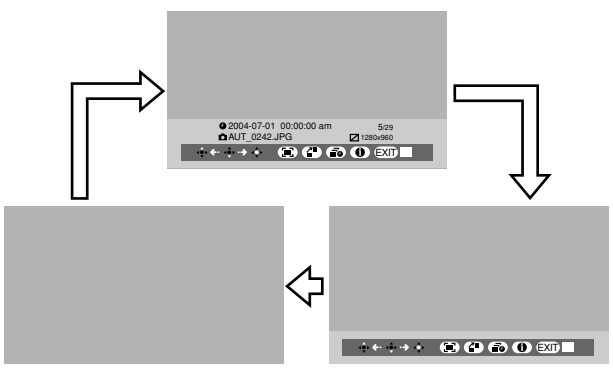

Как выбрать формат поворота изображения

При каждом нажатии кнопки **G** изображение поворачивается по часовой стрелке на 90° :

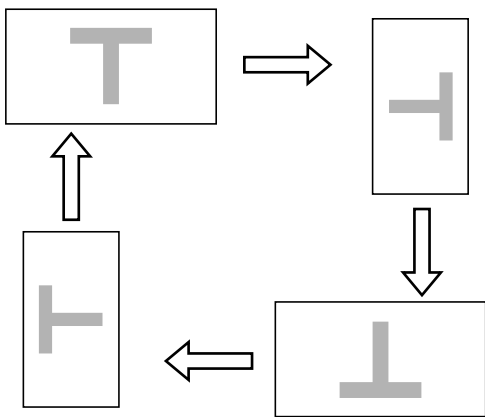

Примечание:
Данная функция также активна в меню-указателе.

Функция BRIDGE MEDIA (продолжение)

Как использовать BRIDGE MEDIA (кинофильм)

ИСПОЛЬЗОВАНИЕ
ФУНКЦИЙ ТЕЛЕВИЗОРА

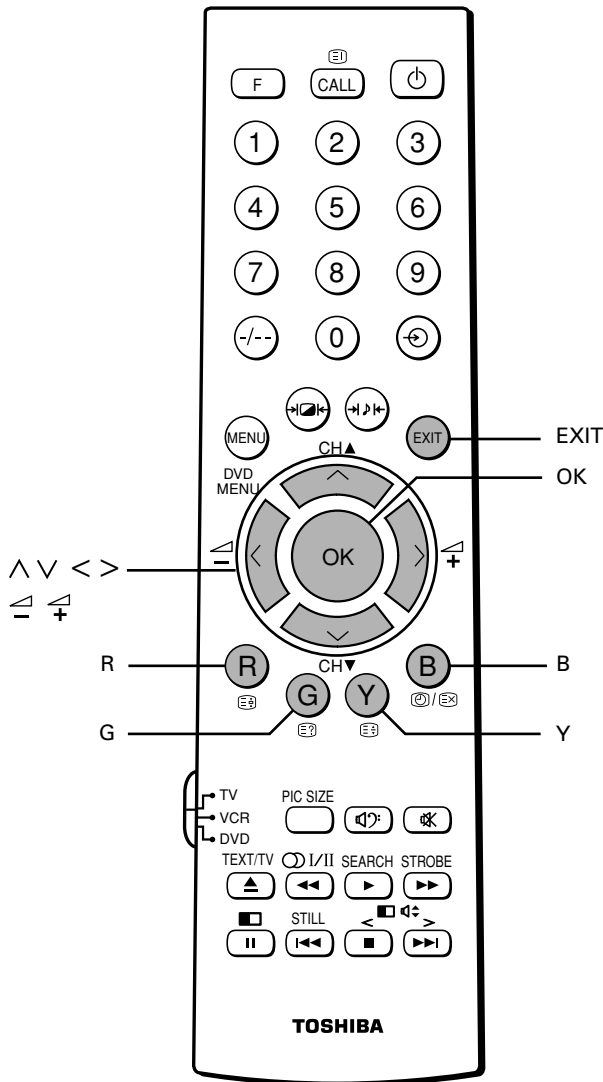

Как выбрать полноэкранное изображение и аудиозапись

Вставьте карту памяти SD или карту Memory Stick в слот. Вставьте карту SmartMedia в слот.

- 1 На экране появится меню-указатель, затем нажмите кнопку ∇ , \blacktriangle , \leftarrow или \rightarrow , чтобы выбрать изображения на экране. Если карта памяти содержит кинофильм или аудиозапись, на экране появится символ .

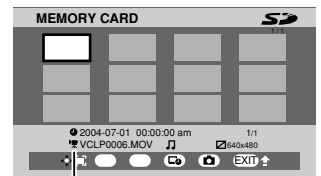

- Чтобы перейти в меню MEMORY CARD, нажмите кнопку EXIT.
- Чтобы сменить неподвижное изображение, нажмите кнопку B. Если кинофильм отсутствует, изменить режим нельзя.

- 2 Нажмите кнопку OK, полноэкранный кадр изображения и аудиозапись будут запущены. Нажмите кнопку ∇ или \blacktriangle , чтобы выбрать следующее полноэкранное изображение, которое вы хотите увидеть на экране.

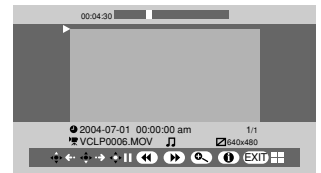

Замечания

- Регулируйте громкость с помощью кнопок \blacktriangle + или \blacktriangle -.
- Символ воспроизведения кинофильма будет отображаться на экране в течение нескольких секунд.

Как остановить полноэкранное изображение и аудиозапись
Нажмите кнопку EXIT.

Как “заморозить” изображение и аудиозапись

При каждом нажатии кнопки OK отображаемое на экране изображение и аудиозапись будут меняться следующим образом:

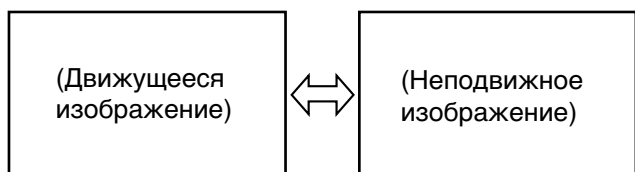

УВЕДОМЛЕНИЕ О ВОЗМОЖНОМ ОТРИЦАТЕЛЬНОМ ВОЗДЕЙСТВИИ НА ЭЛТ ТЕЛЕВИЗОРА

Воздержитесь от длительной демонстрации неподвижных изображений на экране вашего телевизора. Неподвижные изображения (например, неподвижное изображение или черные полосы на широкоформатном изображении, в ЦИФРОВОМ ОКНЕ или на дисплее компьютера) могут оставлять постоянные следы на ЭЛТ.

Как использовать BRIDGE MEDIA (кинофильм) (продолжение)

Как использовать ускоренный переход вперед

При каждом нажатии кнопки **G** изображение на экране будет изменяться следующим образом:

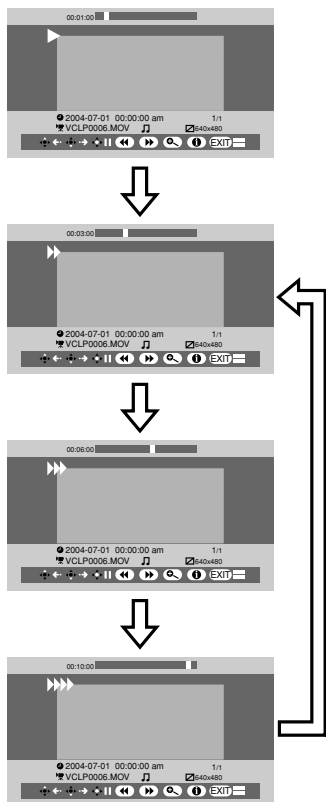

Как выбрать формат отображения информации

При каждом нажатии кнопки **B** отображаемая на экране информация будет меняться следующим образом:

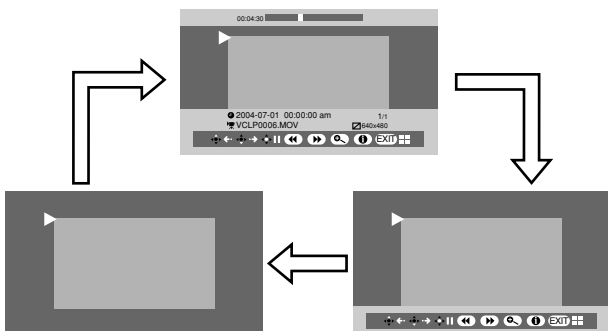

Как использовать ускоренный переход назад

При каждом нажатии кнопки **R** отображаемое на экране изображение будет меняться следующим образом:

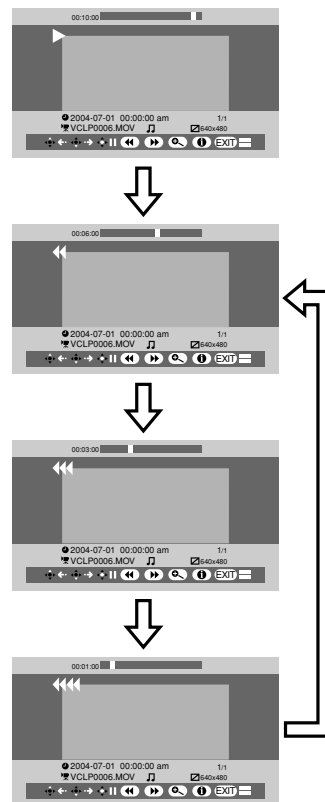

Как отключить рамку

При каждом нажатии кнопки **Y** отображаемая на экране рамка будет меняться следующим образом:

Например, Нормальный

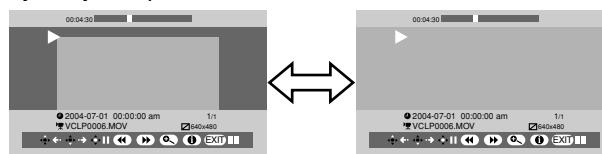

Например, Нет информации

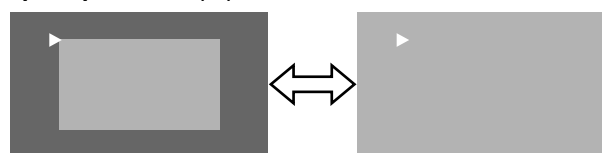

Функция BRIDGE MEDIA (продолжение)

Как использовать BRIDGE MEDIA (информация)

Как выбрать заставку экрана

Чтобы уменьшить риск появления остаточного изображения на ЭЛТ, экранная заставка запускается по умолчанию. На экране появится движущееся изображение.

- 1 Затем в меню-указателе (неподвижное или подвижное изображение) нажмите кнопку **Y**, чтобы отобразить функцию Screen Saver (заставку экрана).

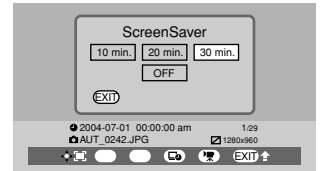

- 2 Нажмите кнопку **<** или **>**, чтобы выбрать интервал времени 10 min., 20 min., 30 min. или Выкл. (30 min.: заводская установка)

- 3 Нажмите кнопку **OK**, чтобы вернуться к меню-указателю.

Замечание

При просмотре слайдов или кинофильма функция экранной заставки не работает.

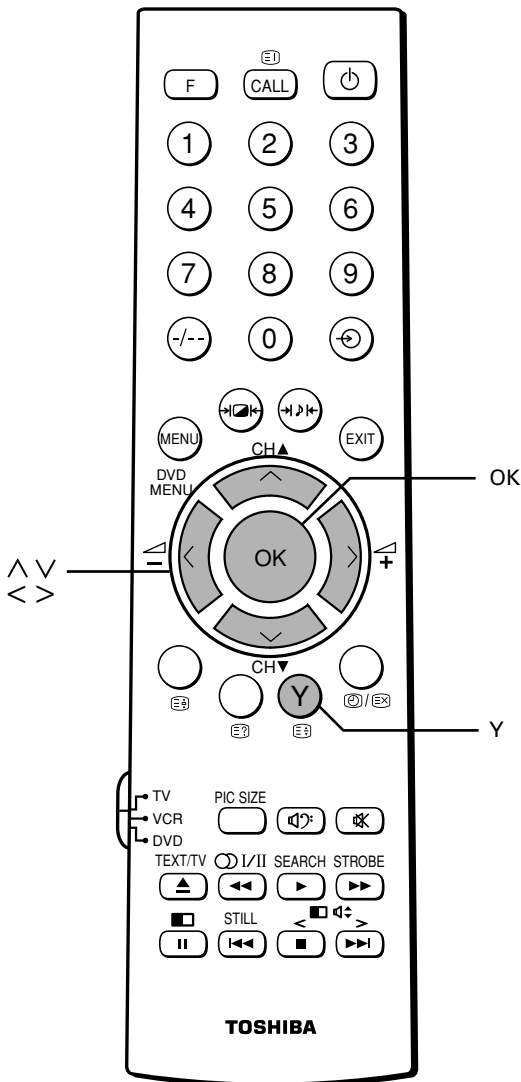

Как использовать BRIDGE MEDIA (информация) (продолжение)

Предупредительные сообщения

- **НЕТ ИЗОБРАЖЕНИЙ**
Нет данных для воспроизведения
- **ОШИБКА ФАЙЛА**
Файл поврежден или неверный формат файла
- **КАРТА ПАМЯТИ SD НЕ ВСТАВЛЕНА**
В слоте нет карты
- **КАРТА SmartMedia НЕ ВСТАВЛЕНА**
В слоте нет карты
- **КАРТА MEMORY STICK НЕ ВСТАВЛЕНА**
В слоте нет карты
- **ОШИБКА КАРТЫ ПАМЯТИ SD**
Сигнал VM нарушен или инвертирован
- **ОШИБКА КАРТЫ SmartMedia**
Сигнал VM нарушен или инвертирован
- **ОШИБКА КАРТЫ MEMORY STICK**
Сигнал VM нарушен или инвертирован
- **НЕТ ФАЙЛА**
Нет записи
- **ОШИБКА ФАЙЛА**
Недопустимый формат сигнала VM
- **ОШИБКА ТИПА КАРТЫ MEMORY STICK**
Недопустимая карта Memory Stick
- **НЕПОДДЕРЖИВАЕМЫЙ ТИП ФАЙЛА**
Недопустимый формат файла

Как использовать карту памяти

Учтите, что эта операция не гарантирована для всех карт памяти, указанных в таблице. Toshiba рекомендует перед использованием карты памяти создавать резервные копии записанных на ней данных. (При неправильном использовании или функционировании телевизора записанные на карте памяти данные могут пропасть. Toshiba не несет ответственности за убытки, вызванные потерей данных при использовании данного телевизора).

Функция Double-Window (Два окна)

- Функция Double-Window (“Два окна”) позволяет разделить экран на основное и дополнительное окна и просматривать одновременно две программы. В основном и дополнительном окнах можно просматривать телевизионную программу и изображения от внешнего оборудования, например, видеомагнитофона.
- Если вы одновременно просматриваете один и тот же канал в двух окнах, возможна разница в качестве изображения в основном и дополнительном окнах.

Как использовать Double-Window

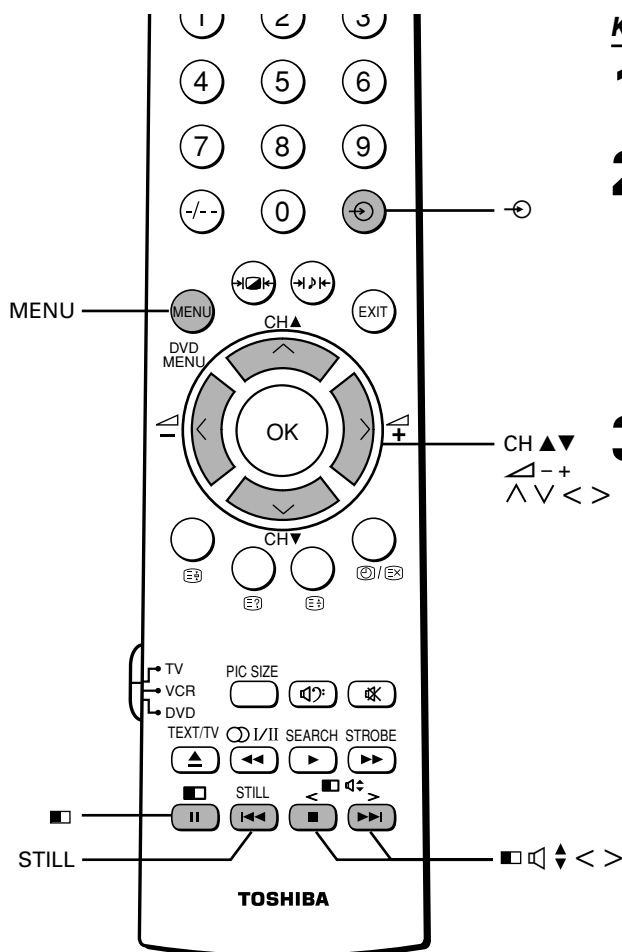



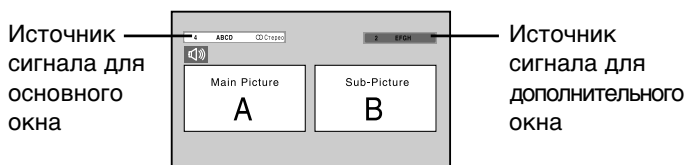

Как демонстрировать телепередачи

1 Выберите телепрограмму, которую вы хотите смотреть.





2 Нажмите кнопку , чтобы включить режим Double-Window.

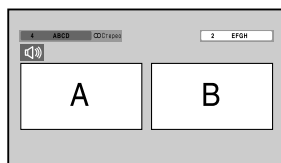

3 Нажмите кнопку    или , чтобы выбрать позицию программы, источник входного видеосигнала или включить и настроить звук динамика для каждого окна (A, B).





Нажмите кнопку   

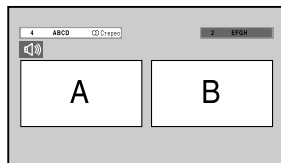

CH  , : доступно для окна A
Звук динамика: A
 - : доступно для окна A
Изображение STILL (неподвижное): A





Нажмите кнопку   

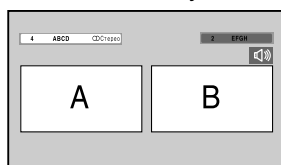

CH  , : доступно для окна B
Звук динамика: A
 - : доступно для окна A
Изображение STILL (неподвижное): B





Нажмите кнопку   

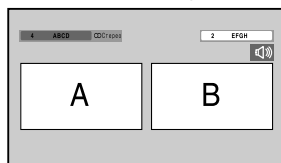

CH  , : доступно для окна B
Звук динамика: B
 - : доступно для окна B
Изображение STILL (неподвижное): B

Нажмите кнопку   



CH  , : доступно для окна A
Звук динамика: B
 - : доступно для окна B
Изображение STILL (неподвижное): A

УВЕДОМЛЕНИЕ О ВОЗМОЖНОМ ОТРИЦАТЕЛЬНОМ ВОЗДЕЙСТВИИ НА ЭЛТ ТЕЛЕВИЗОРА

Воздержитесь от длительной демонстрации неподвижных изображений на экране вашего телевизора. Неподвижные изображения (например, неподвижное изображение или черные полосы на широкоформатном изображении, в ЦИФРОВОМ ОКНЕ или на дисплее компьютера) могут оставлять постоянные следы на ЭЛТ.

Замечание

Если в момент, когда дополнительное изображение находится в неподвижном режиме, формат основного изображения изменяется по причине изменения программы, выбора позиции канала или выбора видеорежима главного изображения, неподвижное состояние дополнительного изображения будет отменено.

- Если вы выбираете телепрограмму, демонстрируемую в дополнительном окне, звук будет только монофоническим.

Как использовать Double-Window (продолжение)

Как выбрать режим наушников

Вы можете выбрать либо Режим 1, либо Режим 2.

Режим 1 ... Связан с выбранным окном.

Режим 2 ... Связан со вторым окном.

- 1 Нажмите кнопку **MENU**, затем нажмите несколько раз кнопку **<** или **>**, чтобы отобразить меню ЗВУК.

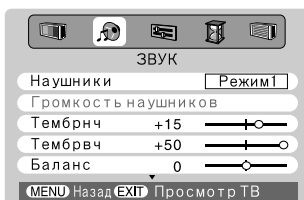

- 2 Нажмите кнопку **∨** или **∧**, чтобы выбрать пункт Наушники, затем нажмите кнопку **<** или **>**, чтобы выбрать Режим 1 или Режим 2.

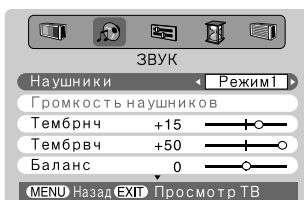

Как настроить громкость наушников (Режим 2)

- 1 Выберите пункт Наушники на шаге 2, приведенном выше, затем нажмите кнопку **<** или **>**, чтобы выбрать Режим 2.

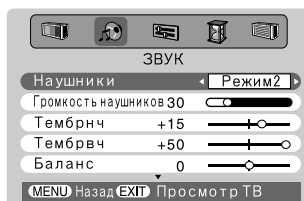

- 2 Нажмите кнопку **∨** или **∧**, чтобы выбрать пункт Громкость наушников.

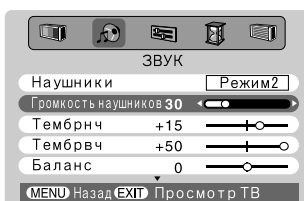

- 3 Нажмите кнопку **<** или **>**, чтобы настроить уровень громкости наушников.

О звуке, выводимом через гнездо наушников

Подключите наушники к соответствующему гнезду на передней панели телевизора.

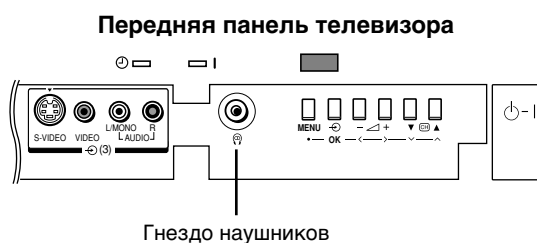

При просмотре в единственном окне:

Режим наушников	Наушники	Динамики
Режим 1	Звук выводится (доступен $\triangle - +$)	Нет звука
Режим 2	Звук выводится (доступно меню Громкость наушников)	Звук выводится (доступен $\triangle - +$)

Звук наушников совпадает со звуком динамиков.

При одновременном просмотре в двух окнах:

Режим наушников	Наушники	Динамики
Режим 1	Окно А (или В) (доступно $\triangle - +$)	Нет звука
Режим 2	Окно В (или А) (доступно меню Громкость наушников)	А (В) (доступно $\triangle - +$)

А: Основное окно В: Дополнительное окно

Функция Multi-Window

- Функция Multi-Window позволяет просматривать одновременно все программы, транслируемые по всем каналам, которые может принимать данный телевизор.
- Функция Multi-Window предоставляет 12 окон для демонстрации программ на экране в зависимости от числа принимаемых каналов.
- Использование данной функции в каких-либо целях кроме личного просмотра или прослушивания может привести к нарушению авторских прав.

Настройка режима Multi-Window

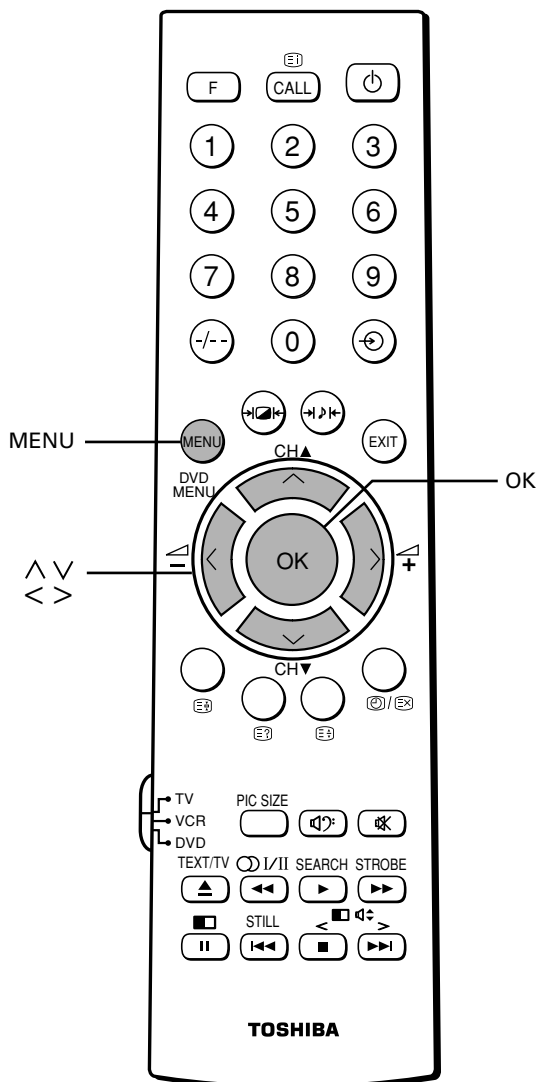

Как выбрать скорость поиска

Можно выбрать “Быстро” или “Нормальный” скорость. Также можно менять скорость поиска во время поиска.

- 1 Нажмите кнопку **MENU**, затем нажмите кнопку **<** или **>**, чтобы отобразить меню ФУНКЦИЯ. Нажмите кнопку **∨** или **∧**, чтобы выбрать пункт Установка окна.

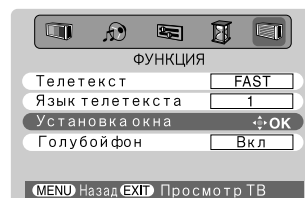

- 2 Нажмите кнопку **OK**, затем нажмите кнопку **∨** или **∧**, чтобы выбрать пункт Выбор времени.

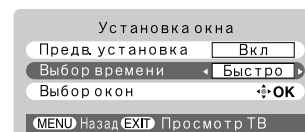

- 3 Нажмите кнопку **<** или **>** чтобы выбрать Быстро или Нормальный скорость.



УВЕДОМЛЕНИЕ О ВОЗМОЖНОМ ОТРИЦАТЕЛЬНОМ ВОЗДЕЙСТВИИ НА ЭЛТ ТЕЛЕВИЗОРА

Воздержитесь от длительной демонстрации неподвижных изображений на экране вашего телевизора. Неподвижные изображения (например, неподвижное изображение или черные полосы на широкоформатном изображении, в ЦИФРОВОМ ОКНЕ или на дисплее компьютера) могут оставлять постоянные следы на ЭЛТ.

- Функция Multi-Window предоставляет два режима поиска. Один режим – Простой поиск – обеспечивает поиск с выбранной позиции программы по порядку, а другой режим – Поиск с предварительной установкой – обеспечивает произвольную установку порядка поиска.

Простой поиск

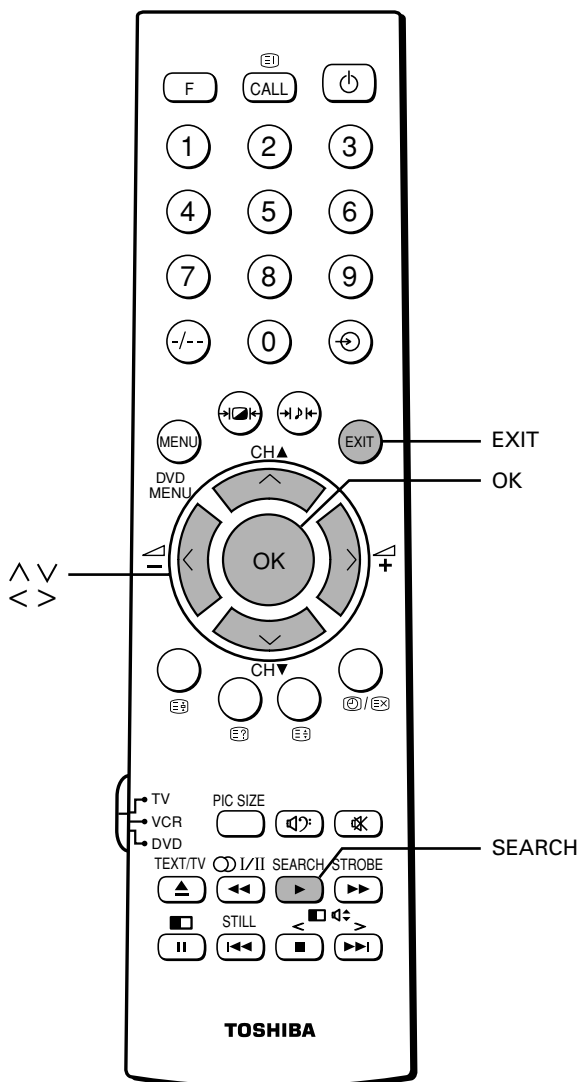

Простой поиск

Поиск с выбранной позиции программы.

- 1 Из меню Установка окна нажмите кнопку ∇ или \blacktriangle , чтобы выбрать Предв. установка.
- 2 Нажмите кнопку $<$ или $>$, чтобы выбрать Выкл.
- 3 Нажмите кнопку **EXIT**, чтобы убрать меню Установка окна.
- 4 Нажмите кнопку **SEARCH**, чтобы запустить режим простого поиска.
- 5 Нажмите кнопки \blacktriangle , ∇ , $<$ или $>$, чтобы выбрать номер позиции программы, которую вы желаете посмотреть, затем нажмите кнопку **OK**.

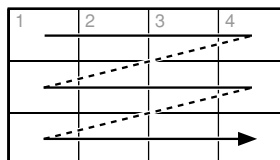
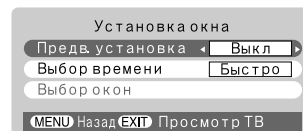
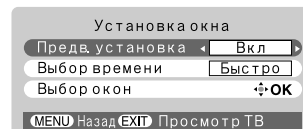

Если вы хотите отменить простой поиск
Нажмите кнопку **SEARCH** еще раз.

Замечание

Меню НАСТРОЙКА позволяет запрограммировать пропуск некоторых позиций. Такие позиции будут пропускаться при поиске. И наоборот – для некоторых позиций программируется выключение пропуска. Система будет искать их даже при отсутствии предварительно установленного канала.

УВЕДОМЛЕНИЕ О ВОЗМОЖНОМ ОТРИЦАТЕЛЬНОМ ВОЗДЕЙСТВИИ НА ЭЛТ ТЕЛЕВИЗОРА

Воздержитесь от длительной демонстрации неподвижных изображений на экране вашего телевизора. Неподвижные изображения (например, неподвижное изображение или черные полосы на широкоформатном изображении, в ЦИФРОВОМ ОКНЕ или на дисплее компьютера) могут оставлять постоянные следы на ЭЛТ.

Функция Multi-Window (продолжение)

Поиск с предварительной установкой/функция Strobe

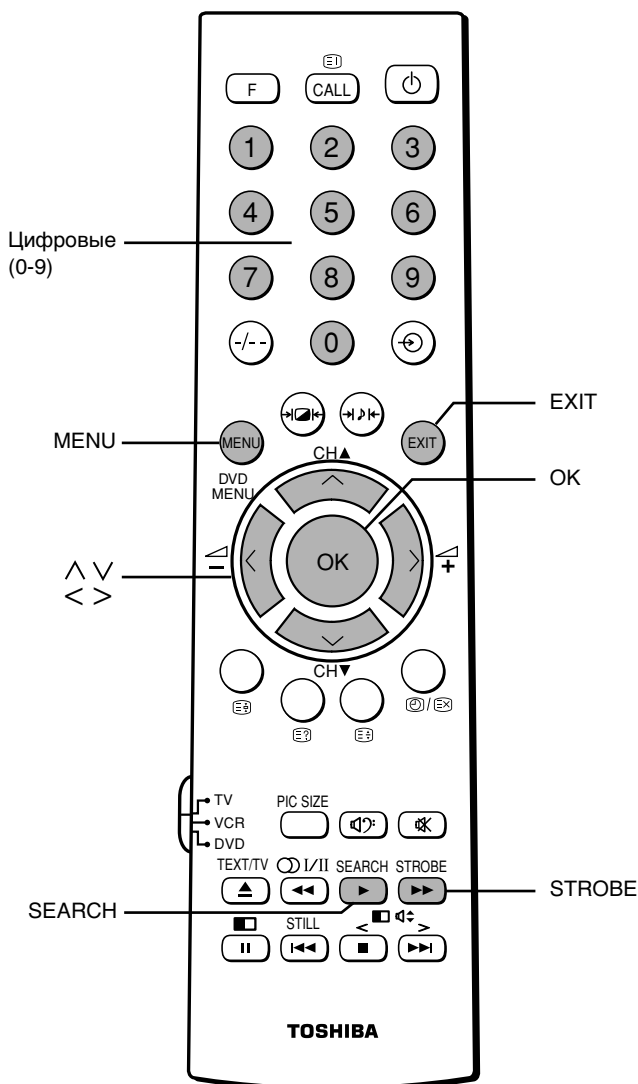

Поиск с предварительной установкой

Можно задать любой номер позиции для каждого режима окон.

1 Нажмите кнопку **MENU**, затем нажмите кнопку **<** или **>**, чтобы отобразить меню **ФУНКЦИЯ**.

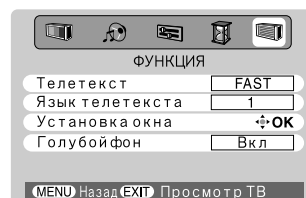

2 Нажмите кнопку **∨** или **∧**, чтобы выбрать пункт **Установка окна**, затем нажмите кнопку **OK**, чтобы отобразить меню **Установка окна**.

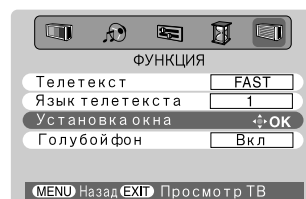

3 Нажмите кнопку **∨** или **∧**, чтобы выбрать **Предв. установка**, затем нажмите кнопку **<** или **>**, чтобы выбрать **Вкл**.

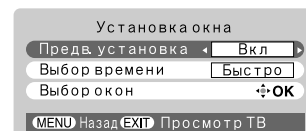

4 Нажмите кнопку **∨** или **∧**, чтобы выбрать **Выбор окон**.

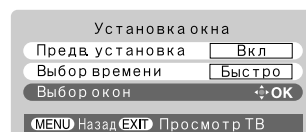

5 Нажмите кнопку **OK**, чтобы отобразить меню **Выбор окон**.



6 Нажмите кнопку **∨** или **∧**, чтобы выбрать окно, затем нажмите кнопку **<** или **>** **Цифровые** кнопки (0-9), чтобы установить позицию программы.

Например. ① + ⑤ → 5
① + ⑩ → 10



УВЕДОМЛЕНИЕ О ВОЗМОЖНОМ ОТРИЦАТЕЛЬНОМ ВОЗДЕЙСТВИИ НА ЭЛТ ТЕЛЕВИЗОРА

Воздержитесь от длительной демонстрации неподвижных изображений на экране вашего телевизора. Неподвижные изображения (например, неподвижное изображение или черные полосы на широкоформатном изображении, в ЦИФРОВОМ ОКНЕ или на дисплее компьютера) могут оставлять постоянные следы на ЭЛТ.

- Функция Strobe удобна при просмотре сцены с быстро движущимся изображением, например, при просмотре спортивной передачи. Например, вы можете просмотреть решающий момент спортивной программы, записанной ранее.

Поиск с предварительной установкой/функция Strobe (продолжение)

7 Нажмите кнопку **EXIT**, чтобы убрать меню Выбор окон.

8 Нажмите кнопку **SEARCH**, чтобы запустить режим поиска программы.

1	2	3	4
5	6	7	8
9	10	11	12

9 Нажмите кнопки **∧**, **∨**, **<** или **>**, чтобы выбрать номер позиции программы, которую вы желаете посмотреть, затем нажмите кнопку **OK**.

Если вы хотите отменить поиск с предварительной установкой

Нажмите кнопку **SEARCH** еще раз.

Как выбрать скорость стробирования

Можно выбрать “Быстро” или “Нормальный” скорость стробирования.

1 Из меню Установка окна нажмите кнопку **∨** или **∧**, чтобы выбрать Выбор времени.



2 Нажмите кнопку **<** или **>**, чтобы выбрать желаемую скорость стробирования Быстро или Нормальный.

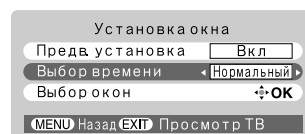

Также можно менять скорость стробирования при выполнении функции стробирования.

Как начать стробирование

Нажмите кнопку **STROBE**, чтобы начать стробирование. Начнется стробирование для текущего изображения в соответствии с вышеупомянутыми установками.

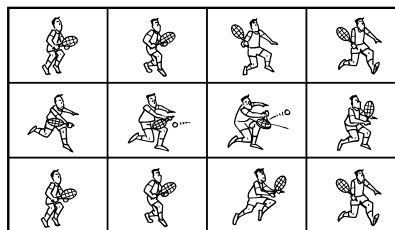

Как отменить стробирование

Нажмите кнопку **STROBE** еще раз.

Телетекст – кнопки управления

- Данный телевизор способен отображать как обычный текст, так и текстовую информацию, выбранную в режимах FAST и Список. Кнопки телетекста на пульте ДУ имеют одинаковые функции для обоих типов информации.

Как посмотреть обычный текст

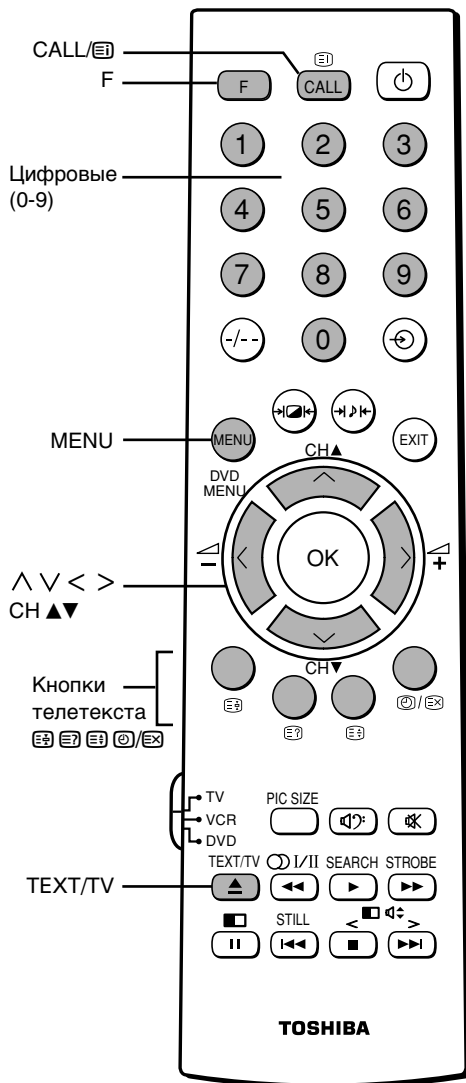

Как выбрать язык телетекста

Языковые опции 1-4 позволяют отображать телетекст на различных языках.

- 1 Нажмите кнопку **MENU**, затем нажмите несколько раз кнопку < или >, чтобы отобразить меню ФУНКЦИЯ.

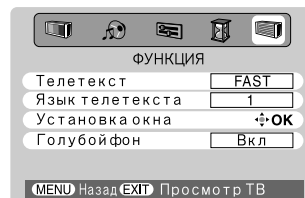

- 2 Нажмите кнопку ∨ или ∧, чтобы выбрать Язык телетекста, затем нажимайте кнопку < или >, чтобы выбрать нужный язык.

- Язык 1 (кириллица): русский, украинский
- Язык 2: восточно-европейский
- Язык 3: арабский, иврит
- Язык 4: фарси, иврит

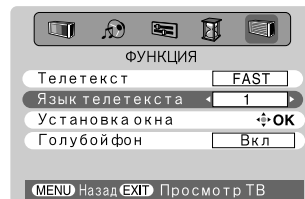

Как отобразить страницу текста (TEXT/TV)

- 1 Выберите нужный телеканал с текстовой услугой.
- 2 Нажмите кнопку **TEXT/TV**. Появится страница-указатель.
- 3 С помощью **цифровых** кнопок (0-9) введите 3-значный номер страницы.
Например. страница 100: нажмите 1, 0 и 0.
- 4 Нажмите кнопку **TEXT/TV** еще раз для вывода телетекста поверх обычного телевизионного изображения.
- 5 Нажмите еще раз, чтобы вернуться в обычный телевизионный режим.

Примечание:

Если активна одна из функций Digital Window (DOUBLE-WINDOW (Два окна), MULTIWINDOW, STROBE), кнопка **TEXT/TV** не работает.

Как просмотреть обычный текст (продолжение)

Как отобразить страницу-указатель/начальную страницу (CALL/☐)

Если в режиме телетекста не отображается номер страницы, нажмите кнопку **CALL/☐**. Появится страница-указатель (режим FAST) или предварительно заданная начальная страница (режим Список).

Как перейти к предыдущей или следующей странице (CH ▲▼)

Нажмите кнопку **CH ▲**, чтобы перейти к следующей странице.

Нажмите кнопку **CH ▼**, чтобы перейти к предыдущей странице.

Как остановить страницу текста (⏸)

Если страница разделена на субстраницы, то удобно удерживать текущую страницу.

Удерживая нажатой кнопку **F**, нажмите кнопку **⏸** для остановки страницы. В левом верхнем углу экрана появится “⏸”.

Нажмите еще раз, чтобы выйти из режима остановки.

Как увеличить размер текста на экране (⏏)

Нажимая кнопку **F**, нажмите кнопку **⏏** однократно, чтобы увеличить верхнюю половину страницы. Нажмите еще раз, чтобы увеличить нижнюю половину страницы, и еще раз, чтобы вернуться к нормальному (полному) размеру.

Примечание:

При изменении страницы текста после увеличения размера текста на экране или при автоматическом изменении страницы телетекста с субкодом верхняя половина страницы всегда отображается первой.

Как просмотреть нижнюю половину страницы

- (1) Когда страница отображена полностью, удерживая нажатой кнопку **F**, нажмите кнопку **⏏**.
- (2) Выберите “нижняя”, нажав кнопки **F + ⏏** несколько раз до отображения нижней половины страницы.

Чтобы выйти из режима паузы, нажмите кнопку **⏏** повторно.

Как выбрать страницу при просмотре телеизображения (Ⓜ/☐)

В режиме телетекста, если выбрана страница и затем нажаты кнопки **F + Ⓜ/☐**, будет демонстрироваться обычное изображение. При этом наличие текстовой страницы можно определить по ее номеру, который будет отображаться вверху экрана. Для просмотра страницы нажмите кнопку **ТЕХТ/TV**.

Как отобразить новости:

Для просмотра новостей по мере их трансляции выберите страницу новостей данной телетекстовой службы (см. страницу-указатель телетекстовой службы). Новости будут отображаться по мере их трансляции.

Нажмите кнопки **F + Ⓜ/☐**, чтобы отменить отображение.

Примечание:

Чтобы отменить страницу новостей перед сменой канала, нажмите кнопку **ТЕХТ/TV**.

Как отобразить время (Ⓜ/☐) (только с телетекстовой службой)

Чтобы на экране при просмотре обычного телеизображения отображалось время, нажмите кнопки **F + Ⓜ/☐**.

Чтобы убрать отображение времени, нажмите эти кнопки повторно.

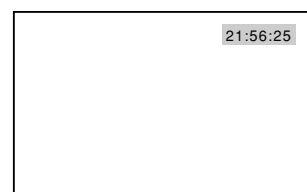

Как отобразить скрытый текст (⏏)

На некоторых страницах часть текста скрыта (например, ответы на вопросы викторин и заключительные фразы анекдотов). Чтобы открыть ответ, нажмите кнопку **F** и одновременно – кнопку **⏏**. Нажмите еще раз, чтобы вновь скрыть текст.

Телетекст – режимы FAST и Список

• Режим FAST

Режим FAST – это способ просмотра страниц телетекста, сгруппированных по соответствующим темам телевизионной компанией. Можно получить доступ к любой отображаемой на экране теме, просто нажав соответствующую цветную кнопку выбора текста на пульте ДУ.

Использование режима FAST

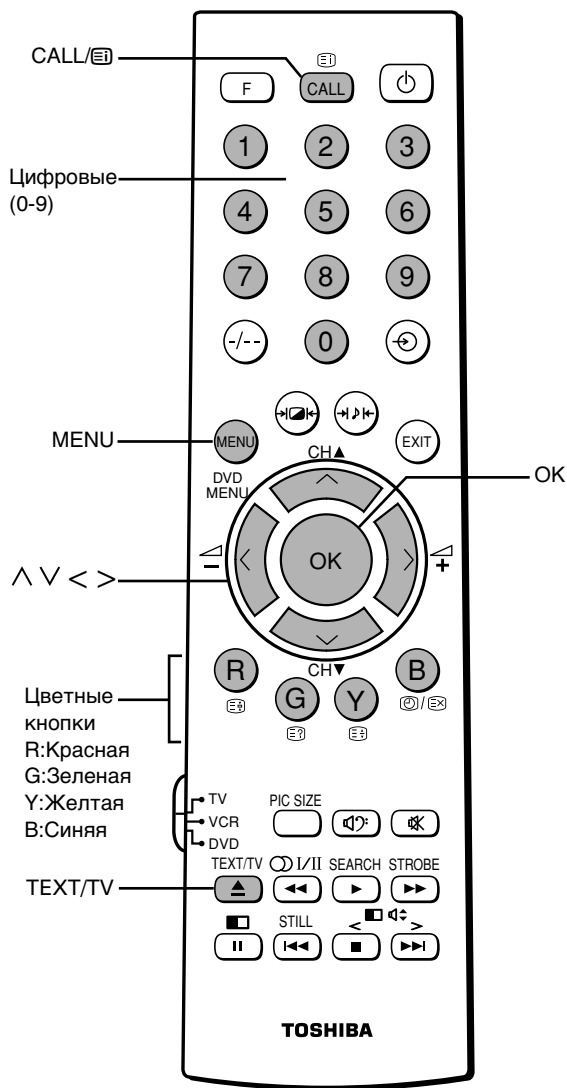

Как выбрать режим FAST

При выборе режима FAST в нижней части экрана появятся четыре цветных заголовка. Их цвета соответствуют цветам кнопок выбора текста на пульте ДУ. Нажмите кнопку соответствующего цвета, чтобы мгновенно перейти к необходимой тематической странице.

- 1 Выберите телеканал с желаемой услугой FASTEXT.
- 2 Нажмите кнопку **MENU**, затем нажмите несколько раз кнопку < или >, чтобы отобразить меню ФУНКЦИЯ. Нажмите кнопку V или ^, чтобы выбрать Телетекст.
- 3 Нажмите кнопку < или >, чтобы выбрать пункт FAST (режим Fastext).

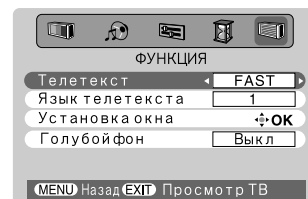

Как просмотреть Fastext

- 1 Нажмите кнопку **TEXT/TV**, чтобы выбрать текстовый режим. В нижней части экрана появятся четыре цветных заголовка. Пригласения →
- 2 Нажмите цветную кнопку, соответствующую желаемой теме. Экран переключится на выбранную страницу.
- 3 Повторите шаг 2, чтобы перейти к следующей желаемой теме.

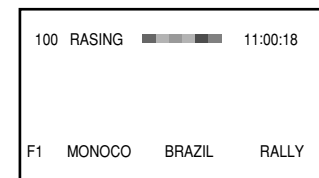

Как вернуться в нормальный телевизионный режим

Дважды нажмите кнопку **TEXT/TV**.

Нажмите кнопку **CALL/EXIT**, чтобы отобразить страницу-указатель/начальную страницу.

- Режим Список

Для облегчения выбора вы можете предварительно установить до четырех наиболее часто используемых текстовых страниц. Кроме этих четырех страниц, вы можете установить начальную страницу, которая будет появляться при каждом выборе режима телетекста.

Как предварительно установить и просмотреть страницы телетекста в режиме Список

Как выбрать режим Список

- 1 Нажмите кнопку **MENU**, затем нажмите несколько раз кнопку **<** или **>**, чтобы отобразить меню **ФУНКЦИЯ**. Нажмите кнопку **∨** или **∧**, чтобы выбрать пункт Телетекст.

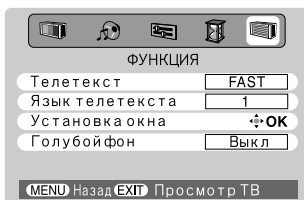

- 2 Нажмите кнопку **<** или **>**, чтобы выбрать пункт Список (режим Список).

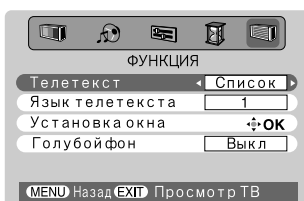

- 3 Выберите телеканал со стандартной текстовой услугой.

Как предварительно установить необходимую страницу

- 1 Нажмите кнопку **TEXT/TV**, чтобы выбрать текстовый режим.

Например, Заводская предустановка

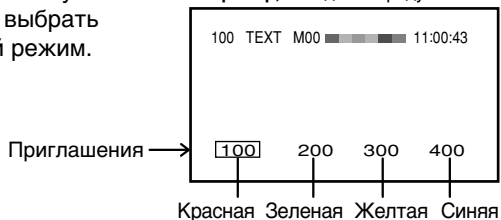

- 2 Нажмите кнопку **R**, чтобы выбрать красную страницу.

- 3 С помощью **цифровых** кнопок введите 3-значный номер страницы, которую вы желаете задать как начальную.

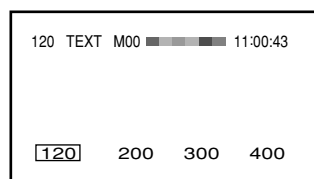

Например. страница 120: Нажмите 1, 2 и 0.

Предварительно заданная страница отобразится на экране.

- 4 Нажмите кнопку **G**, чтобы выбрать зеленую страницу.

- 5 С помощью **цифровых** кнопок введите 3-значный номер страницы, которую вы хотите предварительно установить.

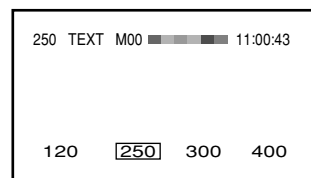

- 6 С помощью кнопок **Y** и **B** повторите шаги 1 и 2, чтобы произвести предварительную установку оставшихся двух страниц.

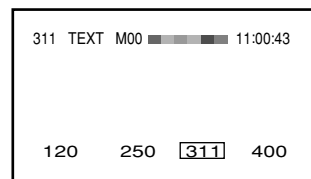

- 7 Нажмите и отпустите кнопку **OK**. Четыре цветных приглашения на мгновение станут белыми, и будут сохранены в памяти телевизора.

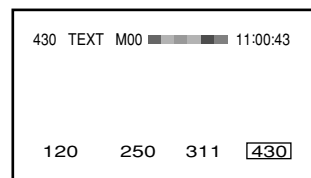

Как вывести на экран нужную страницу

Нажмите нужную цветную кнопку в соответствии с четырьмя цветными приглашениями на экране.

Чтобы отобразить начальную страницу

Нажмите кнопку **CALL** (☒).

Соединения внешнего оборудования

ВНИМАНИЕ: Не подсоединяйте никакие шнуры питания до завершения подсоединения всего оборудования.

- Также см. руководство пользователя подсоединяемого оборудования.

Как подсоединить видео/аудио оборудование (о входных разъемах)

При подсоединении видеооборудования к телевизору:

- Чтобы обеспечить высокое качество изображения, используйте стандартный желтый видеокабель.
- Для улучшения качества изображения, если ваше оборудование имеет выход S-video, используйте кабель S-video вместо стандартного желтого кабеля (Для полного соединения все равно следует подсоединить стандартные красные и белые аудиокабели, однако не подсоединяйте при этом желтый видеокабель, иначе качество изображения будет плохим).
- Для улучшения качества изображения, если ваше оборудование имеет выходы компонентного видео, используйте кабели компонентного видео вместо стандартного видеокабеля или кабеля S-video (Для полного подсоединения необходимо подсоединить стандартные красный и белый аудиокабели).

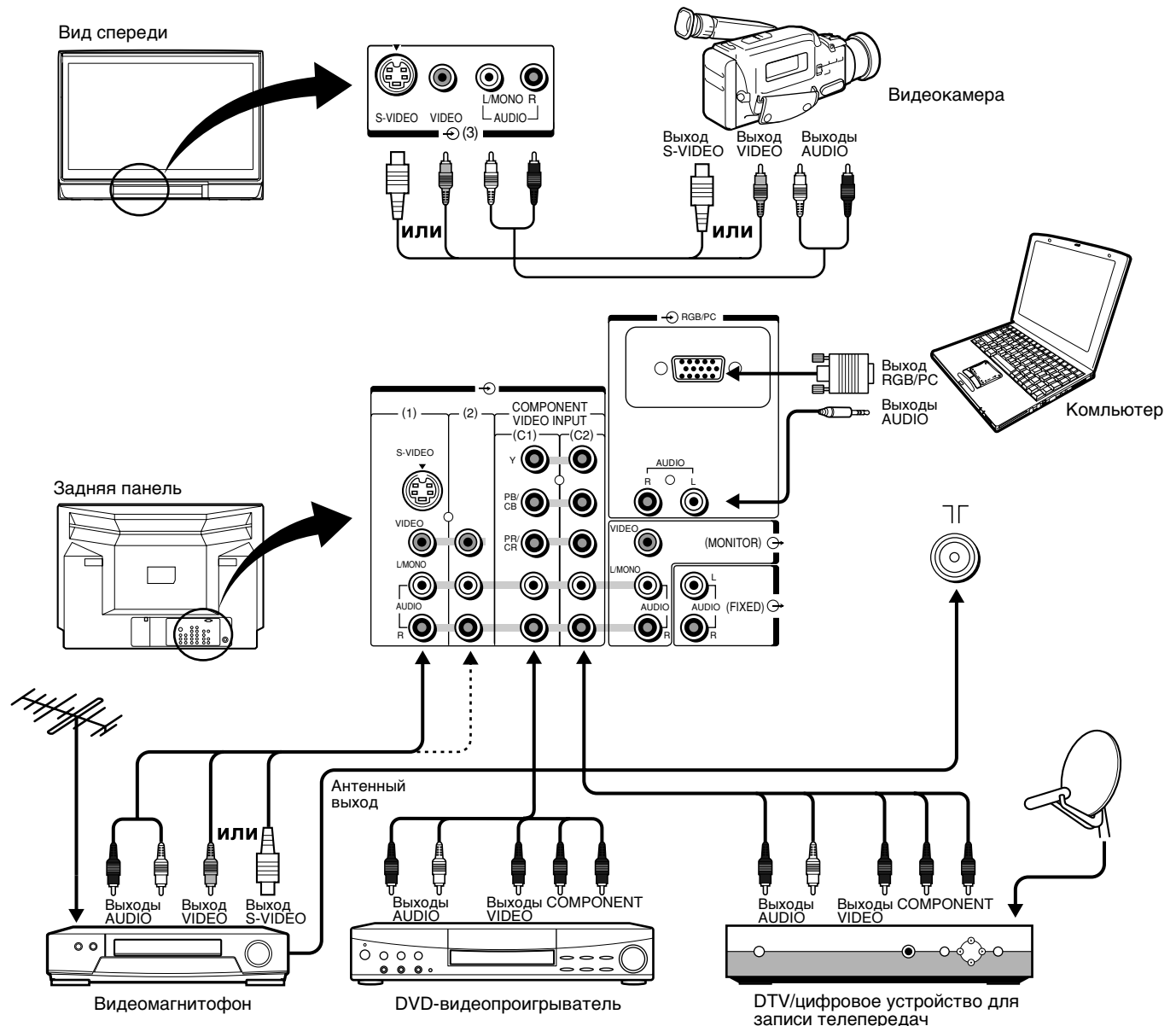

Замечания

- Если вы подсоединяете монофоническое аудиооборудование, подсоедините аудиокабель к разъему "L/MONO" телевизора.
- Кабели не включены в комплект поставки вашего телевизора.

Как подключить видео/аудио оборудование (выбор источника входных сигналов)

Передняя панель телевизора

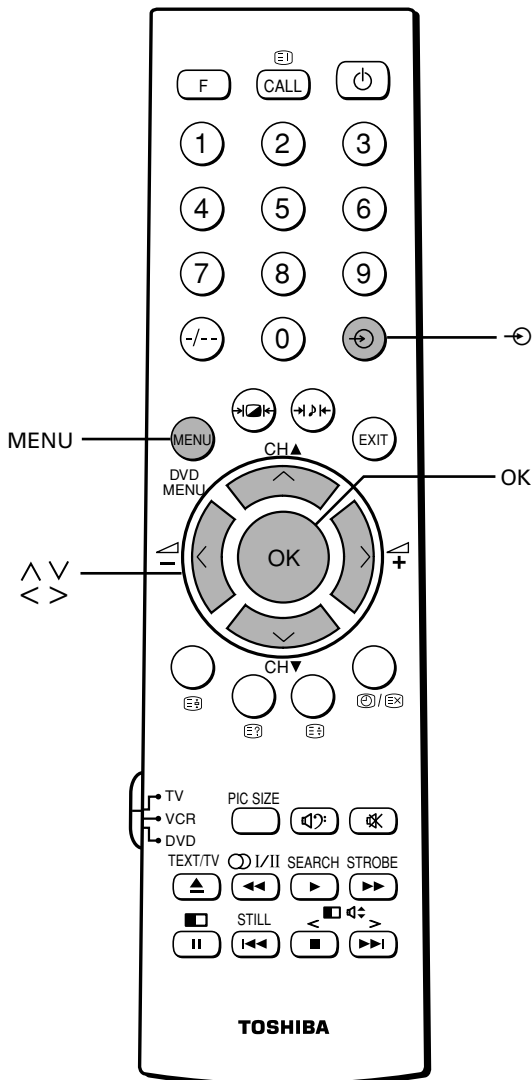
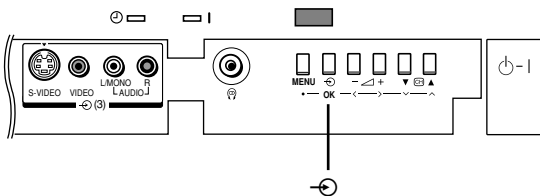

Замечание

Чтобы вернуться в режим ТВ из режима РС, нажмите кнопку

Как выбрать источник входного видеосигнала:

- 1 Нажмите и удерживайте кнопку или нажмите кнопку **OK** на пульте ДУ, чтобы вызвать на экран список режимов входящего видеосигнала, затем нажмите кнопку ∇ или \blacktriangle , чтобы выбрать соответствующий источник входного видеосигнала (или несколько раз нажмите кнопку на верхней панели телевизора, или кнопку на пульте ДУ, чтобы выбрать непосредственно требуемый источник входного видеосигнала).

OK:

VM
PC
0
1
2
3
4

: (Нажмите и удерживайте)

C2
VM
PC
1
2
3

PC
- 2 Нажмите кнопку **OK**.
 - 1 ((1), вход video 1), 2 ((2), вход video 2),
 - 3 ((3), вход video 3),
 - C1 ((C1), COMPONENT VIDEO INPUT),
 - C2 ((C2), COMPONENT VIDEO INPUT),
 - VM (BRIDGE MEDIA вход),
 - PC (RGB/PC, RGB/PC вход)

Ручная настройка:

- 1 Нажмите кнопку **MENU**, затем нажмите кнопку $<$ или $>$, чтобы вывести меню **НАСТРОЙКА**. Нажмите кнопку \blacktriangle или ∇ , чтобы выбрать пункт Ручная установка.

НАСТРОЙКА

Язык [Русский]

Ручная установка

Положение изображения

Геомангнитный 0

MENU Назад EXIT Просмотр ТВ
- 2 Нажмите кнопку **OK**, чтобы отобразить меню Ручная установка.

Ручная установка

Система цветности: Авто

EXT1

* Сохранить MENU Назад EXIT Просмотр ТВ
- 3 Нажмите кнопку $<$ или $>$, чтобы выбрать определенный пункт, затем нажмите кнопку \blacktriangle или ∇ , чтобы настроить этот пункт, как показано ниже.
 - A. Система цветности
Подтвердите установку системы цветности в состоянии "A" (Авто). В противном случае выберите "A" с помощью кнопки \blacktriangle или ∇ .
 - B. Метка Видео
Метка Видео позволяет вам пометить каждый источник входного сигнала для вашего телевизора.

Как изменить или создать видеометку:

- 1 Нажмите кнопку \blacktriangle или ∇ несколько раз, чтобы выбрать первый символ, затем нажмите кнопку $>$.

\blacktriangle A \rightarrow Z \leftrightarrow (\leftrightarrow) \leftrightarrow * \leftrightarrow + \leftrightarrow , \leftrightarrow - \leftrightarrow . \leftrightarrow / \leftrightarrow 0 \leftrightarrow 9 \leftrightarrow \blacktriangle
- 2 Повторите шаг 1), чтобы ввести остальные символы. Если вы хотите ввести пробел в имя метки, выберите в списке символов пробел.

Нажмите кнопку **OK**, чтобы ввести ваши настройки.

Соединения внешнего оборудования (продолжение)

Как подсоединить видео/аудио оборудование (о выходных разъемах)

Вы можете подсоединить к выходным разъемам MONITOR и FIXED AUDIO данного телевизора стереосистему, чтобы наслаждаться прослушиванием высококачественного звука через стереосистему. Выходные разъемы MONITOR выдают видео- и аудиосигналы с телевизора. Уровень выходного аудиосигнала является постоянным.

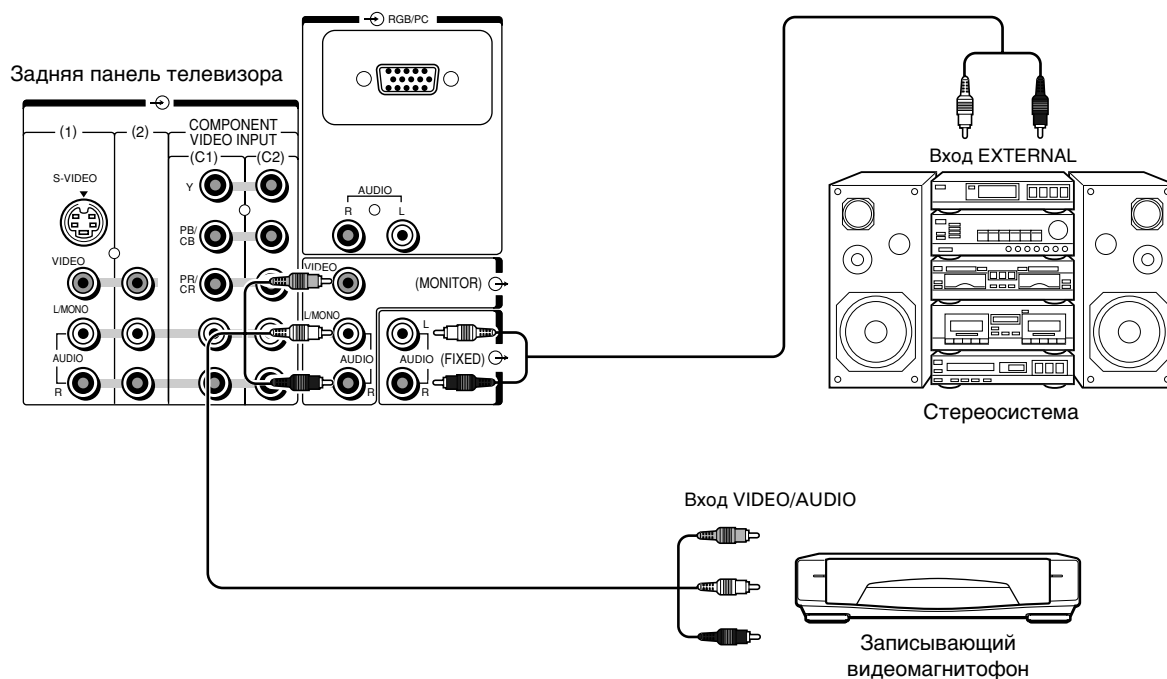

Замечания

- Переключатель входа видеомаягнитофона обычно находится в положении TV. Переведите этот переключатель видеомаягнитофона в положение LINE или CAMERA при вышеописанном использовании видео/аудио входов видеомаягнитофона. Некоторые видеомаягнитофоны осуществляют переключение автоматически при подсоединении кабелей к видео/аудиовходам.
- Несанкционированная запись телепрограмм, видео- и других материалов может привести к нарушению закона об авторском праве.
- При выборе режима "C1", "C2", "BM" или "PC" на Выходные разъемы MONITOR выводятся только аудиосигналы.
- При просмотре в режиме единственного окна, на Выходные разъемы MONITOR выводится звук телепрограммы, которую вы смотрите на экране.
- В режиме одновременного просмотра в двух окнах на Выходные разъемы MONITOR выводится звук левого окна.
- Выходные разъемы FIXED AUDIO выдают звук, аналогичный звуку динамика.

Чтобы подключить компьютер

При подсоединении компьютера к телевизору:

- Можно подключить аналоговый компьютерный кабель RGB (15-контактный).

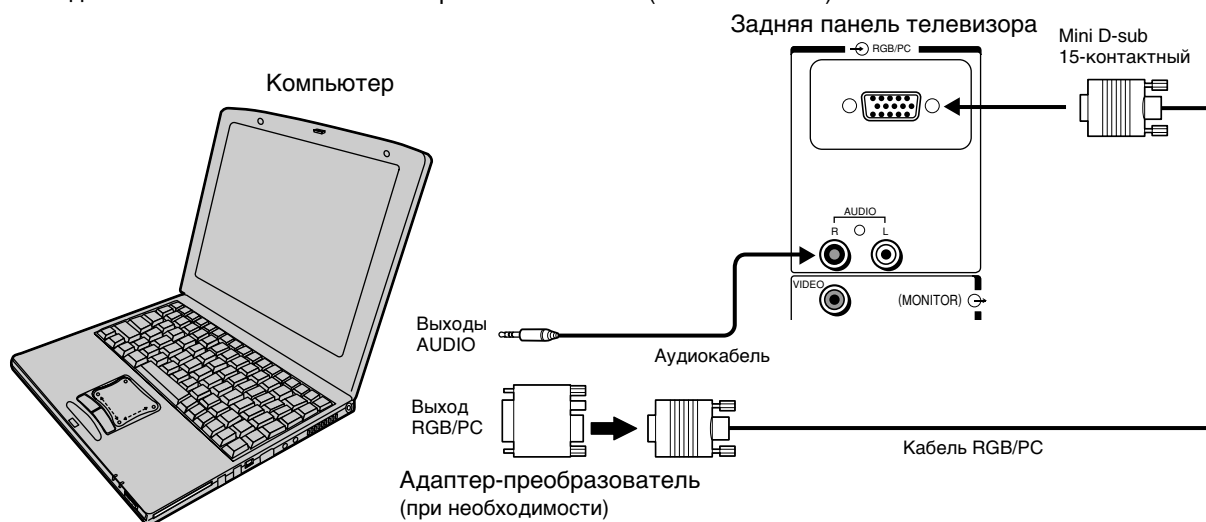

Подключите кабель от компьютера к разъему RGB/PC, расположенному на задней панели телевизора.

Могут отображаться следующие сигналы:

- VESA 640 × 480 @ 60 Гц
- VESA 800 × 600 @ 60 Гц
- VESA 1024 × 768 @ 60 Гц

Однако эти форматы RGB сигнала преобразуются таким образом, чтобы соответствовать конкретной развешивающей системе телевизора. Таким образом, телевизор может недостаточно хорошо воспроизводить мелкий текст.

Замечания:

- При передаче сигналов VESA 800 × 600 (60 Гц) и VESA 1024 × 768 (60 Гц) на экране может возникать мерцание.
- В зависимости от входных сигналов, может появляться нечеткость цвета.
- Некоторые модели компьютеров не могут быть подключены к данному телевизору.
- Адаптер не требуется при использовании DOS/V-совместимого 15-контактного разъема mini D-sub.
- При воспроизведении некоторых сигналов возможно появление полосы в верхней, нижней, правой или левой частях экрана, а также затемнение частей изображения. Это не является признаком неисправности.
- В зависимости от спецификации компьютера, на котором вы воспроизводите диск DVD-Video и глав DVD, некоторые сцены могут быть пропущены, или невозможно будет их приостановить при просмотре сцен, имеющих несколько ракурсов.

Названия сигналов, передаваемых через 15-контактный разъем mini D-sub

Назначение контактов разъема RGB/PC	Номер контакта	Название сигнала	Номер контакта	Название сигнала
		1	R	9
2		G	10	Земля
3		B	11	NC
4		NC (не подключен)	12	NC
5		NC	13	H-sync
6		Земля	14	V-sync
7		Земля	15	NC
8		Земля		

Функция Установка ПК

- В режиме воспроизведения сигналов с ПК, вы не можете выбрать режимы Цветность, Оттенок, Развертка, Шумоподавление и Режим кинокадра в меню ИЗОБРАЖЕНИЕ.
- В режиме воспроизведения сигналов с ПК меню Ручная установка на экран не выводится (см. стр. 41).

Как настроить положение изображения

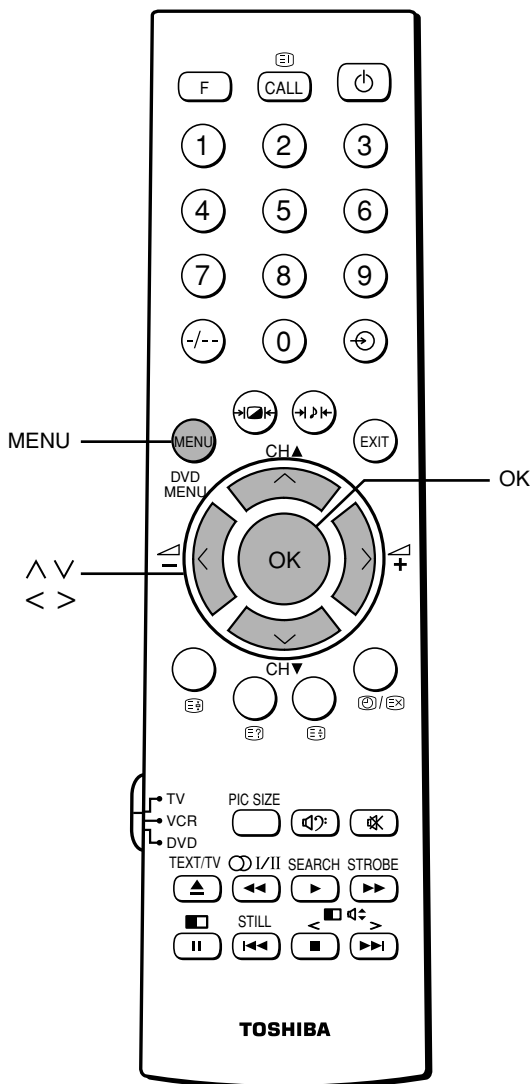

Сначала нажмите кнопку **OK**, затем нажмите кнопку ∇ или \blacktriangle и кнопку **OK**, чтобы выбрать режим воспроизведения сигналов с ПК (см. стр. 41).

Как настроить Гор. положение изображения

- 1 Нажмите кнопку **MENU**, затем нажмите кнопку $<$ или $>$, чтобы отобразить меню **НАСТРОЙКА**. Нажмите кнопку ∇ или \blacktriangle , чтобы выбрать **Установка ПК**.

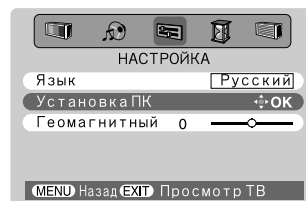

- 2 Нажмите кнопку **OK**, затем нажмите кнопку ∇ или \blacktriangle , чтобы выбрать **Гор. положение**.



- 3 Нажмите кнопку $<$ или $>$, чтобы настроить горизонтальное положение изображения.

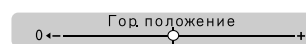

Как настроить Верт. положение изображения

- 1 Из меню **Установка ПК** нажмите кнопку ∇ или \blacktriangle , чтобы выбрать пункт **Верт. положение**.

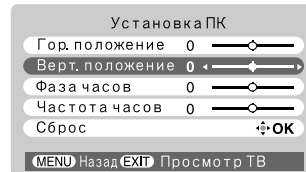

- 2 Нажмите кнопку $<$ или $>$, чтобы настроить вертикальное положение изображения.



УВЕДОМЛЕНИЕ О ВОЗМОЖНОМ ОТРИЦАТЕЛЬНОМ ВОЗДЕЙСТВИИ НА ЭЛТ ТЕЛЕВИЗОРА

Воздержитесь от длительной демонстрации неподвижных изображений на экране вашего телевизора. Неподвижные изображения (например, неподвижное изображение или черные полосы на широкоформатном изображении, в ЦИФРОВОМ ОКНЕ или на дисплее компьютера) могут оставлять постоянные следы на ЭЛТ.

- Если сигнал ПК и дисплей цветного телевизора не синхронизированы по частоте, изображение будет нечетким.
Данная функция позволяет настраивать Фазу часов и отображать четкое изображение.
- Если Частота часов не совпадает с синхросигналом дисплея ПК, возможны ухудшение четкости деталей изображения, изменение ширины экрана или плавающие искажения вертикальных линий.
Данная функция позволяет синхронизировать их для оптимизации изображения.
- Функция Сброс приводит Установка ПК в соответствие с заводскими настройками.

Как настроить Фазу часов и Частоту часов/Как осуществить их переустановку

Сначала нажмите кнопку **OK**, затем нажмите кнопку ∇ или \blacktriangle и кнопку **OK**, чтобы выбрать режим воспроизведения сигналов с ПК (см. стр. 41).

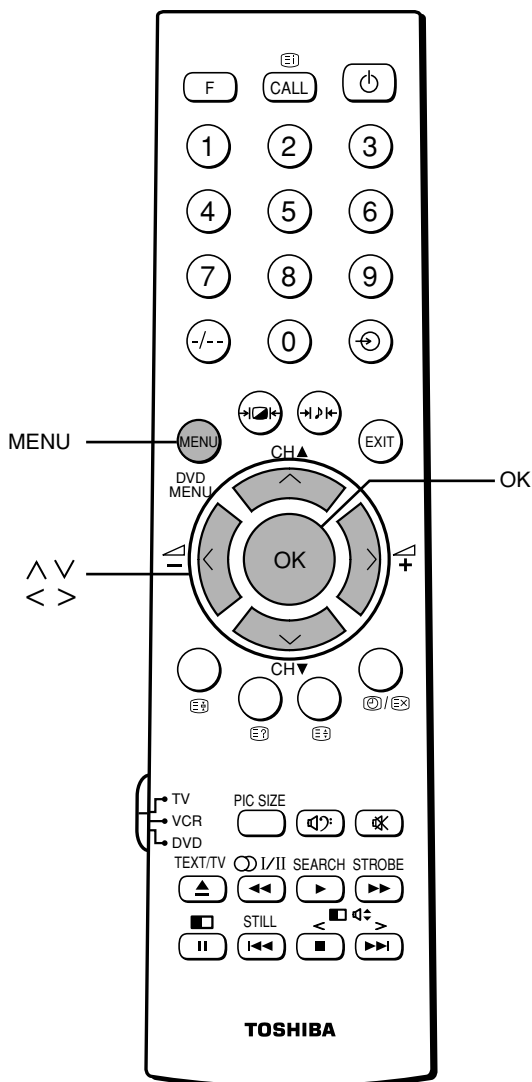

Как настроить Фаза часов для изображения

- 1 Нажмите кнопку **MENU**, затем нажмите кнопку \blacktriangleleft или \blacktriangleright , чтобы отобразить меню НАСТРОЙКА. Нажмите кнопку ∇ или \blacktriangle , чтобы выбрать Установка ПК.

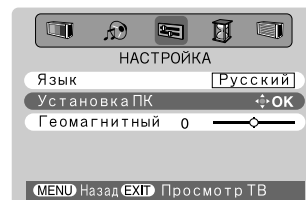

- 2 Нажмите кнопку **OK**, затем нажмите кнопку ∇ или \blacktriangle , чтобы выбрать Фаза часов.

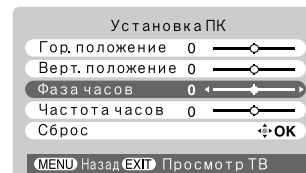

- 3 Нажмите кнопку \blacktriangleleft или \blacktriangleright , чтобы получить четкое изображение.

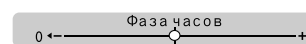

Как настроить Частота часов

- 1 Из меню Установка ПК нажмите кнопку ∇ или \blacktriangle , чтобы выбрать пункт Частота часов.

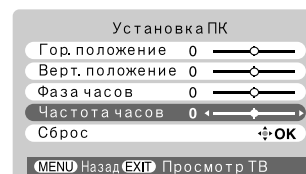

- 2 Нажмите кнопку \blacktriangleleft или \blacktriangleright , чтобы оптимизировать изображение.



Как переустановить Установка ПК

- 1 В меню Установка ПК нажмите кнопку ∇ или \blacktriangle , чтобы выбрать пункт Сброс.



- 2 Нажмите кнопку **OK**.

Замечание:

В зависимости от входного сигнала иногда можно не добиться оптимального значения настроек Фазы часов и Частоты часов.

УВЕДОМЛЕНИЕ О ВОЗМОЖНОМ ОТРИЦАТЕЛЬНОМ ВОЗДЕЙСТВИИ НА ЭЛТ ТЕЛЕВИЗОРА

Воздержитесь от длительной демонстрации неподвижных изображений на экране вашего телевизора. Неподвижные изображения (например, неподвижное изображение или черные полосы на широкоформатном изображении, в ЦИФРОВОМ ОКНЕ или на дисплее компьютера) могут оставлять постоянные следы на ЭЛТ.

Руководство по разрешению простых проблем

- Прежде чем вызывать специалиста по обслуживанию, пожалуйста, воспользуйтесь нижеследующей таблицей для выяснения возможной причины неисправности.

Признак	Проверьте следующее
Питание отсутствует.	<ul style="list-style-type: none"> • Проверьте, подключен ли шнур питания.
Нет звука	<ul style="list-style-type: none"> • Возможно, включены наушники.
Плохие цвета/оттенок	<ul style="list-style-type: none"> • Возможно, необходимо отрегулировать контраст, цветность и оттенок. • Если вы меняете ориентацию телевизора, когда он работает, возможно ухудшение цветопередачи. В таком случае выключите телевизор и дайте ему остыть в течение примерно 30 минут, затем включите его снова. Изображение должно улучшиться.
На экране видны пятна.	<ul style="list-style-type: none"> • Телевизионный сигнал может ухудшиться под влиянием наводок от других источников электромагнитных помех, таких как автомобили, мотоциклы, электропоезда, высоковольтные ЛЭП, неоновые знаки, фены.
На экране видны линии.	<ul style="list-style-type: none"> • Телевизионный сигнал может ухудшиться под влиянием наводок от других телевизоров, персональных компьютеров, видеоигр, а также радиостанций.
Изображение двоится или троеится.	<ul style="list-style-type: none"> • Возможно появление помех из-за отражения излучаемых телевизионным передатчиком волн от гор или зданий. • Проверьте, не изменилась ли ориентация антенны из-за сильного ветра.
Видеопомехи в виде снега	<ul style="list-style-type: none"> • Проверьте отсутствие разрыва или отсоединения антенного кабеля. • Проверьте, не изменилась ли ориентация антенны.
Не работает пульт ДУ.	<ul style="list-style-type: none"> • Возможно, разрядились батарейки в пульте ДУ. • Возможно, батарейки вставлены неправильно. • Проверьте, нет ли препятствия между пультом ДУ и датчиком ИК-лучей. • Проверьте, не попадает ли сильный свет на датчик ИК-лучей. • Проверьте, подается ли питание.

Следующие явления не указывают на наличие неисправностей.

Корпус потрескивает.	<ul style="list-style-type: none"> • Потрескивание вызывается расширением или сжатием корпуса из-за изменения температуры. Это не влияет на изображение или звук.
Иногда в некоторых частях экрана появляется неоднородность цвета.	<ul style="list-style-type: none"> • Если установлена слишком высокая яркость, возможно возникновение подобной неоднородности цвета в зависимости от характера изображения. Правильный цвет может быть восстановлен уменьшением контраста. Проконсультируйтесь с вашим местным дилером.

Системы телевизионного вещания, используемые в разных странах или регионах

Часть света	Страна или регион	Система	
		Цвет	Звук
Азия Ближний Восток	Бахрейн, Кувейт, Израиль, Оман, Катар, Объединенные Арабские Эмираты, Йемен и др. страны Ближнего Востока. Индонезия, Малайзия, Сингапур, Таиланд и другие страны Юго-Восточной Азии.	PAL	B/G
	Китай	PAL	D/K
	Гонконг	PAL	I
	Ирак, Иран, Ливан, Саудовская Аравия	SECAM	B/G
	Российская Федерация	SECAM	D/K
	Мьянма	NTSC	M
Океания	Австралия, Новая Зеландия	PAL	B/G
Африка	Южно-Африканская Республика	PAL	I
Южная Америка	Аргентина, Парагвай, Уругвай	PAL	N
	Бразилия	PAL	M
	Чили, Колумбия	NTSC	M

Замечания

- PAL, SECAM и NTSC3.58 (МГц) – это различные системы цветного телевидения, используемые в разных Страна или регион. Система NTSC4.43 (МГц) используется в некоторых видеомагнитофонах для воспроизведения кассет, записанных в системе NTSC, через телевизоры с системой PAL.
- Телевизионные системы, которые может принимать данный телевизор, перечислены в Технических характеристиках на следующей странице.

Технические характеристики

МОДЕЛЬ		36JW9UR			
Напряжение питания		~ 220 – 240 В, 50 Гц			
Потребляемая мощность (при ~ 220 В, 50 Гц)		205 Вт			
Размеры (Ширина × Глубина × Высота)		856ММ × 596ММ × 624ММ			
Mass		76 кг			
ЭЛТ		Тип 36, широкоформатная ЭЛТ с повышенной четкостью изображения и плоским экраном Диаметр ЭЛТ – 93 см. Диагональ видимой части – 85,5 см. Угол отклонения – 100° градуса			
Телевизионная система (Антенный вход)	Принимаемые каналы	Система	МВ	ДМВ	КАБЕЛЬ (каналы)
	Специальный ВЧ-сигнал	Система цветности	Система звука		
Разъемы входа COMPONENT VIDEO INPUT (формат сигнала)		480i, 480p, 576i, 576p, 720p (50/60 Гц), 1080i (50/60 Гц) (Эти форматы сигнала преобразуются таким образом, чтобы соответствовать конкретной развертывающей системе телевизора.)			
Система цветности		PAL/SECAM/NTSC4.43/NTSC3.58			
Выход звука		ОСНОВНЫЕ КАНАЛЫ: 10 Вт + 10 Вт (КНИ – 10%) СУПЕРВУФЕР: 13 Вт (КНИ – 10%)			
Принадлежности		<ul style="list-style-type: none"> • Пульт ДУ 1 • РУКОВОДСТВО ПОЛЬЗОВАТЕЛЯ (данная брошюра) 1 • Батарейка (R03, AAA) 2 			

Конструкция и технические характеристики могут быть изменены без предупреждения.

Не обслуживайте и не модифицируйте данный телевизор самостоятельно. Вы можете пострадать от пожара или высокого напряжения.

Юридическая информация

- Toshiba не несет ответственности за ущерб, причиненный пожаром и стихийными бедствиями (такими как молния, землетрясение и т.п.), действиями третьих лиц, неправильной эксплуатацией владельцем, использованием в других неподходящих условиях.
- Toshiba не несет ответственности за косвенный ущерб (например, потерю прибыли, прерывание бизнеса, изменение или стирание записанных данных и т.п.), вызванный использованием или невозможностью использования данного продукта.
- Toshiba не несет ответственности за любой ущерб, причиненный вследствие несоблюдения указаний, приведенных в данном руководстве пользователя.
- Toshiba не несет ответственности за любой ущерб, вызванный неправильным использованием или неправильным функционированием при одновременном использовании данного продукта и подключенного оборудования.



ИНФОРМАЦИЯ
О СЕРТИФИКАЦИИ ПРОДУКЦИИ

BZ02 ЦВЕТНОЙ ТЕЛЕВИЗИОННЫЙ ПРИЕМНИК
МОДЕЛЬ 36JW9UR TOSHIBA
сертифицирован ОС ГОСТ-АЗИЯ,
(Регистрационный номер в Госреестре - РОСС SG.0001.11BZ02)

Сертификат соответствия:	№ РОСС CN.BZ02.B*****
Сертификат соответствия выдан:	01 октябрь 2004 года
Сертификат соответствия действителен до:	01 октябрь 2007 года
Модель 36JW9UR TOSHIBA соответствует требованиям нормативных документов:	ГОСТ Р МЭК 60065-2002, ГОСТ 18198-89, ГОСТ 22505-97, ГОСТ Р 51515-99
Срок службы	7 (семь) лет

TOSHIBA CORPORATION