

> СОДЕРЖАНИЕ

1. МЕРЫ ПРЕДОСТОРОЖНОСТИ.....	2	6. ПЕРВОЕ ВКЛЮЧЕНИЕ ТЕЛЕВИЗОРА.....	8
2. ВАЖНАЯ ИНФОРМАЦИЯ.....	3	7. ПОДКЛЮЧЕНИЕ К СЕТИ.....	10
3. ПУЛЬТ ДИСТАНЦИОННОГО УПРАВЛЕНИЯ.....	4	8. ОБЗОР ФУНКЦИЙ.....	11
4. КНОПКИ / ОРГАНЫ УПРАВЛЕНИЯ / РАЗЪЕМЫ ТЕЛЕВИЗОРА.....	6	9. ЭКРАН ИНФОРМАЦИИ О БЕСПРОВОДНОЙ СЕТИ	12
5. ПОДСОЕДИНЕНИЕ К ВНЕШНИМ УСТРОЙСТВАМ	7	10. ЛИЦЕНЗИИ.....	13
		11. ТЕХНИЧЕСКИЕ ХАРАКТЕРИСТИКИ	14

Данное краткое руководство предназначено для описания подключения и настройки телевизора Toshiba, а также работы с наиболее часто используемыми функциями.

На протяжении срока службы телевизора будут доступны обновления встроенного программного обеспечения, позволяющие поддерживать оптимальные рабочие характеристики телевизора.

Если телевизор подключен к Интернету, обновления встроенного программного обеспечения будут доступны автоматически.

Если телевизор не подключен к Интернету, вы можете загрузить последнюю версию встроенного программного обеспечения с веб-сайта

www.toshiba-om.net/firmware.php

Если вы хотите ознакомиться с дополнительными функциями телевизора, вы можете это сделать, посетив сайт

www.toshiba-om.net

www.toshiba.ru



ПРИМЕЧАНИЕ

Предоставляет ключевую информацию. Пожалуйста, прочтите перед тем, как приступить к эксплуатации телевизора Toshiba.

- Приведенные рисунки телевизора могут отличаться от реального вида телевизора.
- Элементы индикации на экране телевизора могут незначительно отличаться от рисунков, приведенных в данном руководстве.
- Структура меню телевизора может незначительно отличаться от приведенной в данном руководстве.
- Некоторые функции ограничены в соответствии с местным законодательством и могут быть доступны не во всех странах.
- Функция записи на жесткий диск USB доступна не во всех странах.

По оценкам Toshiba, инициатива предоставления информации о дополнительных функциях через Интернет позволит сохранить более 100 000 деревьев в год (6,5 млн. кг CO₂).
Если вы хотите ознакомиться с дополнительными функциями, но не имеете доступа к компьютеру или к Интернету, пожалуйста, позвоните по местному номеру горячей линии информационной поддержки.
Контактная информация приведена на обороте данного руководства.

1. МЕРЫ ПРЕДОСТОРОЖНОСТИ

Данное оборудование разработано и изготовлено в соответствии с международными стандартами безопасности, однако, как и при использовании любого другого электрооборудования, для получения оптимальных результатов во время эксплуатации и выполнения требований безопасности необходимо соблюдать меры предосторожности. Ознакомьтесь с приведенной ниже информацией по безопасности. Это сведения общего характера, предназначенные для пользователей бытовой электронной техники, однако не все они могут быть применимы к приобретенному вами оборудованию.

Питание от сети переменного тока

Для питания оборудования необходима электросеть 220-240 В переменного тока с частотой 50 Гц. Запрещается подключать оборудование к источнику постоянного тока или другим источникам электроснабжения. **ОБЯЗАТЕЛЬНЫЕ ТРЕБОВАНИЯ** предполагают, что телевизор не будет установлен на силовом проводе. **НЕЛЬЗЯ** отсоединять сетевой штепсель от данного оборудования, так как в нем имеется специальный фильтр защиты от радиопомех, при отключении которого ухудшатся эксплуатационные характеристики. **ПРИ ВОЗНИКНОВЕНИИ КАКИХ-ЛИБО СОМНЕНИЙ ОБРАЩАЙТЕСЬ К КВАЛИФИЦИРОВАННОМУ ЭЛЕКТРИКУ.**

Циркуляция воздуха

Для обеспечения нормальной вентиляции обеспечьте зазор не менее 10 см от корпуса телевизора. Тем самым будут предотвращены перегрев и возможное повреждение телевизора. Не следует устанавливать телевизор в местах скопления пыли.

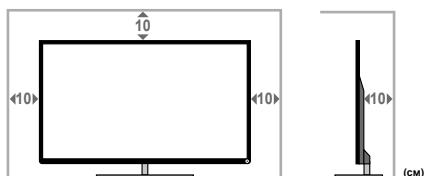

Повреждение в результате перегрева

Повреждение может произойти, если телевизор установлен в месте попадания на него прямых солнечных лучей или возле обогревателя. Следует избегать мест, подверженных воздействию чрезмерно высокой температуры или влажности. В месте установки температура не должна выходить за пределы диапазона 5 °C (минимум) - 35 °C (максимум).



Предупреждение



Во избежание возникновения пожара всегда держите свечи и другие источники открытого огня на удалении от устройства.

Русский

ОБЯЗАТЕЛЬНЫЕ ТРЕБОВАНИЯ

ПРОЧИТЕ инструкцию по эксплуатации до использования оборудования.

ВСЕ электрические соединения (включая сетевой штепсель, удлинители и соединения между компонентами оборудования) должны быть правильно выполнены в соответствии с указаниями производителей. Прежде чем выполнять или изменять соединения, отключите и отсоедините сетевой штепсель.

ОБРАТИТЕСЬ к продавцу в случае возникновения вопросов по установке, эксплуатации или безопасности оборудования.

ПРЕДУПРЕЖДЕНИЕ: Для предотвращения травмы это приспособление должно быть надежно прикреплено к полу/стене в соответствии с инструкцией по установке. См. стр. 3.

СОБЛЮДАЙТЕ осторожность при использовании для оборудования стеклянных панелей и подставок.

ПРИУЧАЙТЕ детей к тому, что забираться на мебель с целью достичь телевизора или его органов управления опасно.

УСТАНАВЛИВАЙТЕ устройство таким образом, чтобы шнуры не располагались на пути людей.

ОГРАНИЧИТЕЛЬНЫЕ ТРЕБОВАНИЯ

НЕ СНИМАЙТЕ стационарные крышки, так как они закрывают опасные компоненты и детали под напряжением.

НЕ ПЕРЕКРЫВАЙТЕ вентиляционные отверстия оборудования такими предметами, как газеты, скатерти, шторы и т. п. Перегрев приведет к повреждению и сокращению срока службы оборудования.

НЕ ДОПУСКАЙТЕ попадания на электрооборудование капель или брызг, а также не помещайте на него предметы, наполненные жидкостью, например вазы.

НЕ ПОМЕЩАЙТЕ на оборудование или рядом с ним горячие предметы или источники открытого огня, например зажженные свечи или ночные светильники. От высокой температуры может расплавиться пластик и произойти возгорание.



НЕ ИСПОЛЬЗУЙТЕ самодельные подставки и НИКОГДА не используйте для крепления шурупы. Используйте только винты, поставляемые производителем.

НЕ ОСТАВЛЯЙТЕ оборудование включенным без присмотра, если в документации прямо не указано, что оно предназначено для работы без присмотра или в режиме ожидания. Для отключения вынимайте штепсель из розетки (убедитесь в том, что все члены семьи знают, как это делается). Для людей с ограниченными возможностями могут потребоваться специальные приспособления.

НЕ СЛЕДУЕТ пользоваться оборудованием, если возникают сомнения в его работоспособности или если оно каким-то образом повреждено. Выключите оборудование, отсоединив сетевой штепсель от розетки, и проконсультируйтесь с продавцом.

НЕ ПРИКАСАЙТЕСЬ к антенному разъему.

НЕ ТЯНИТЕ за шнур при отсоединении устройства от розетки.

ПРЕДУПРЕЖДЕНИЕ - чрезмерное звуковое давление, создаваемое наушниками, может стать причиной ухудшения слуха.

КРОМЕ ТОГО – НИКОГДА не позволяйте никому, особенно детям, нажимать на экран или ударять по нему, проталкивать что-либо в прорези, щели или другие отверстия в корпусе.

НИКОГДА не обращайтесь с любым электрооборудованием без должной уверенности в правильности своих действий и не рискуйте - всегда лучше соблюсти предосторожность, чем позже раскаиваться.

СЕТЕВОЙ ШТЕПСЕЛЬ ИСПОЛЬЗУЕТСЯ КАК РАЗМЫКАЮЩЕЕ УСТРОЙСТВО, ПОЭТОМУ ОН ДОЛЖЕН БЫТЬ ВСЕГДА ДОСТУПЕН.

2. ВАЖНАЯ ИНФОРМАЦИЯ

Место установки

Не устанавливайте телевизор в местах, где он будет подвержен воздействию прямых солнечных лучей и сильного света. Для комфортного просмотра рекомендуется неяркий приглушенный свет. Чтобы прямой солнечный свет не попадал на экран, используйте шторы или жалюзи.

Установите телевизор на ровную, устойчивую поверхность, которая способна выдержать его вес. В целях предотвращения травм и поддержания стабильности данного устройства, с помощью крепежа закрепите телевизор на стойке.

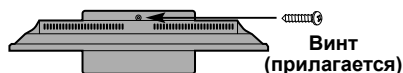

Тип подставки может отличаться в зависимости от модели

Оговорка об исключении

Компания Toshiba ни при каких обстоятельствах не несет ответственности за ущерб или повреждение продукта, вызванные следующими причинами:

- 1 пожар;
- 2 землетрясение;
- 3 случайное повреждение;
- 4 намеренно неправильная эксплуатация продукта;
- 5 эксплуатация продукта в неподходящих условиях;
- 6 ущерб и/или повреждение продукта, возникшие во время использования его третьими лицами;
- 7 любое повреждение или ущерб, возникшие в результате невыполнения и/или игнорирования владельцем инструкций, приведенных в кратком руководстве;
- 8 любой ущерб или повреждение, возникшие непосредственно в результате неправильной эксплуатации или неисправной работы продукта, используемого вместе с другим присоединенным оборудованием;

Более того, ни при каких обстоятельствах компания Toshiba не будет нести ответственность за любой косвенный ущерб или повреждение, включая помимо прочего упущенную выгоду, приостановку работы, потерю записанных данных, возникшие как при нормальной эксплуатации продукта, так и при неправильном его использовании.



Избегайте использования химикатов (например освежителей воздуха, очистителей и т.п.) возле подставки телевизора. Исследования показывают, что пластики со временем могут портиться и трескаться вследствие химического и механического воздействия на них (например, воздействия тяжелого веса на телевизор). Несоблюдение этих инструкций может привести к серьезным и/или непоправимым повреждениям телевизора и подставки телевизора.

Чистка экрана и корпуса. Выключите питание телевизора и протрите экран и корпус мягкой сухой тканью. Не рекомендуется использовать какие-либо чистящие средства или растворители, так как это может повредить экран или корпус.

ВНИМАНИЕ: В целях предупреждения возможного поражения электрическим током защищайте шнур питания от риска зажатия во время прикрепления подставки.

ИСПОЛЬЗУЙТЕ мягкую сухую ткань для чистки устройства.

ПРИМЕЧАНИЕ

Интерактивные видеоигры, которые включают стрельбу с помощью джойстика в виде "оружия" по экранной мишени, могут не функционировать с данным телевизором.



3. ПУЛЬТ ДИСТАНЦИОННОГО УПРАВЛЕНИЯ

1. Установка / замена батареек

Снимите заднюю крышку, открывающую доступ к батарейному отсеку, и вставьте батарейки, соблюдая полярность. (AAA, IEC R03 1,5 В)

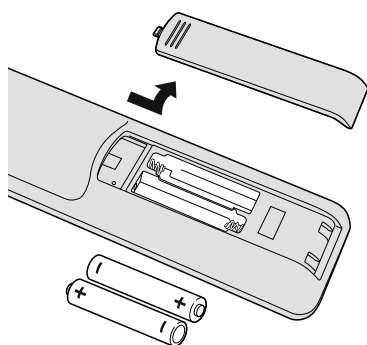

2. Пульт дистанционного управления

Краткая справка по пульту дистанционного управления.

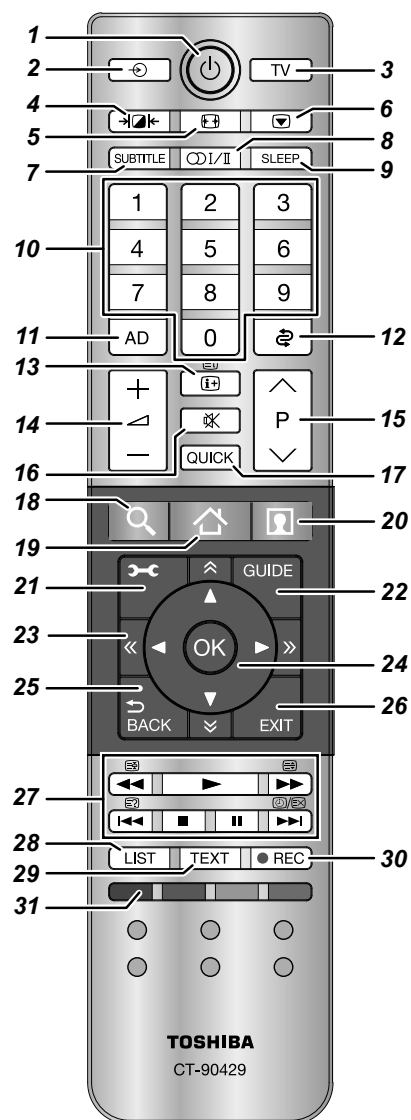

ПРИМЕЧАНИЕ

- Батарейки не должны подвергаться воздействию высокой температуры, источниками которой могут быть солнечный свет, огонь и т.п.
- Не устанавливайте старые батарейки с новыми, поскольку это может привести к повреждению пульта дистанционного управления.
- Эффективность работы пульта дистанционного управления снижается при удалении на расстояние более пяти метров или при отклонении на угол более 30° от центра экрана телевизора.

Русский

- 1 Включение/режим ожидания
- 2 Выбор внешних источников входного сигнала
- 3 Выбор режима телевизора
- 4 Выбираемое изображение
- 5 Просмотр в широкоэкранном режиме
- 6 Неподвижное изображение
- 7 Цифровые субтитры или аналоговые страницы с текстовыми субтитрами (при наличии)
- 8 II Стереорежим/передача на двух языках
- 9 Доступ к таймеру выключения
- 10 Цифровые кнопки
- 11 Включение/выключение аудио описания
- 12 Возврат к предыдущему каналу
- 13 Отображение информации на экране
Доступ к индексной странице в режиме текста
- 14 Изменение уровня громкости звука телевизора
- 15 Изменение порядка программ
Смена страниц ТЕЛТЕКСТА
- 16 Отключение звука телевизора
- 17 Доступ к экрану Быстрое меню
- 18 - Предоставляет доступ к Search Portal
- 19 - Предоставляет доступ к CLOUD HOME
- 20 - Предоставляет доступ к премиум-контенту, доступному онлайн
- 21 Доступ к экранному меню
- 22 Отображение цифровой программы передач
- 23 Переход на страницу вверх, вниз, влево или вправо
- 24 При использовании меню перемещайте курсор на экране стрелками вверх, вниз, влево или вправо. Нажмите **OK** для подтверждения выбора
- 25 Возврат к предыдущему меню
- 26 Выход из меню и приложений

27 Работа в режиме телевизора:

Аналоговое отображение времени

Работа в текстовом режиме:

- Отображение скрытого текста
- Удержание желаемой страницы
- Увеличение размера телетекста на экране
- Временное удаление страниц телетекста во время просмотра в режиме телетекста.

Работа в режиме воспроизведения:

- ВОСПРОИЗВЕДЕНИЕ
- ОСТАНОВКА ВОСПРОИЗВЕДЕНИЯ
- ПАУЗА
- ПРОПУСК-НАЗАД
- ПЕРЕМОТКА
- ПЕРЕМОТКА ВПЕРЕД
- ПРОПУСК ВПЕРЕД

- 28 Доступ к списку аналоговых или цифровых
Список каналов
- 29 Вызов телетекстовых услуг
- 30 Запись программ ЦТВ
- 31 Цветные кнопки: Кнопки управления
текстом и интерактивной службой

Русский

4. КНОПКИ / ОРГАНЫ УПРАВЛЕНИЯ / РАЗЪЕМЫ ТЕЛЕВИЗОРА

1. СПЕРЕДИ

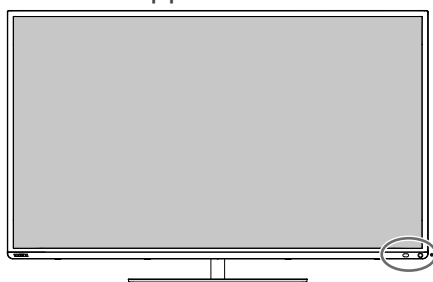

Индикатор питания
 Включено = Зеленый
 Режим ожидания = Красный
 Датчик дистанционного управления
 Датчик освещенности

2. СЗАДИ

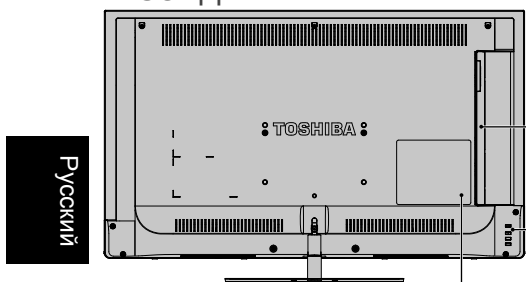

Русский

Вход на боковой панели



Входы на задней панели

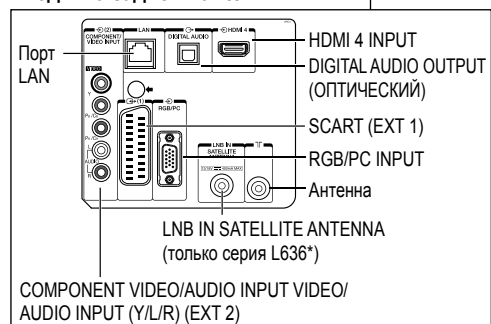

Панель управления

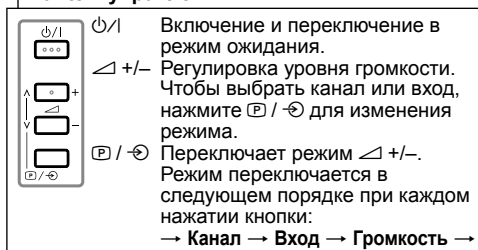

ПРИМЕЧАНИЕ

- Информация на стр. 6 описывает общую компоновку телевизора Toshiba. За более подробными объяснениями, пожалуйста, обращайтесь к полному руководству пользователя, которое вы можете найти на веб-сайте www.toshiba-om.net.
- Перед подключением внешнего оборудования выключите все выключатели питания.
- Разъем USB обладает ограниченной функциональностью, и Toshiba не несет ответственности за повреждение стороннего подключенного оборудования.

5. ПОДСОЕДИНЕНИЕ К ВНЕШНИМ УСТРОЙСТВАМ

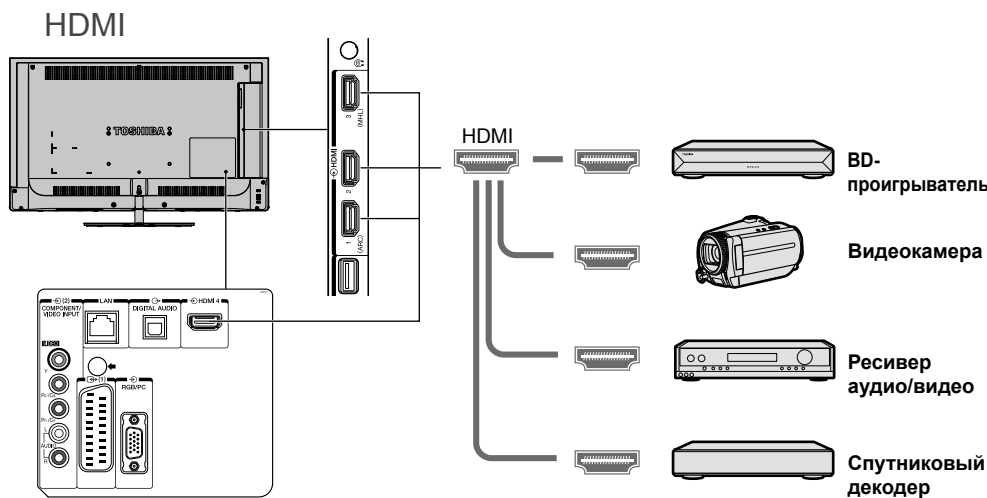
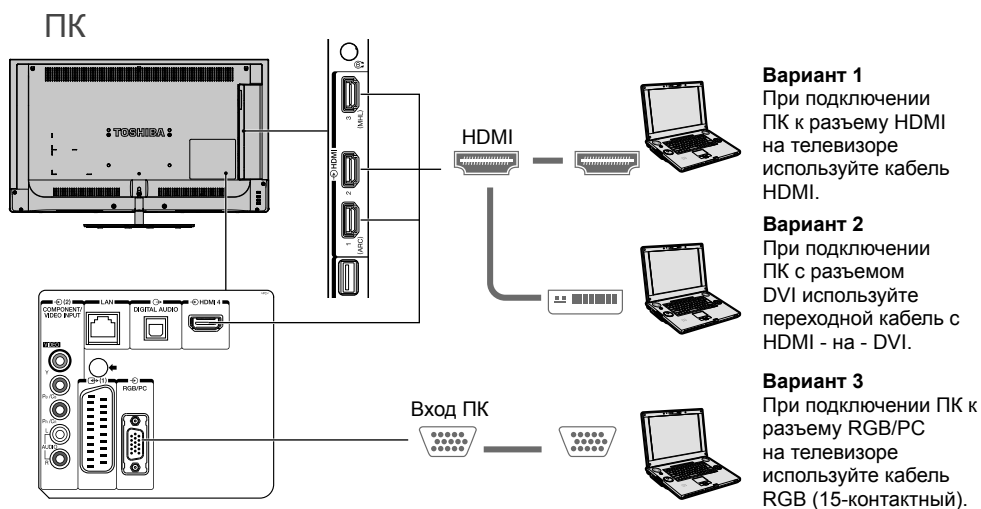

- Вход HDMI телевизора принимает цифровые аудио- и несжатые цифровые видеосигналы с устройств-источников HDMI, таких как проигрыватели Blu Ray, видеокамеры и системы объемного звучания.
- Нажмите кнопку , чтобы выбрать режим HDMI1, HDMI2, HDMI3 или HDMI4.

ПРИМЕЧАНИЕ

При подключении HDMI® СЕС-совместимого усилителя аудио/видео, спутникового декодера, декодера кабельной системы или устройства воспроизведения основными функциями подключенных аудио/видеоустройств можно управлять с помощью пульта дистанционного управления, прилагаемого к телевизору.

MHL / USB

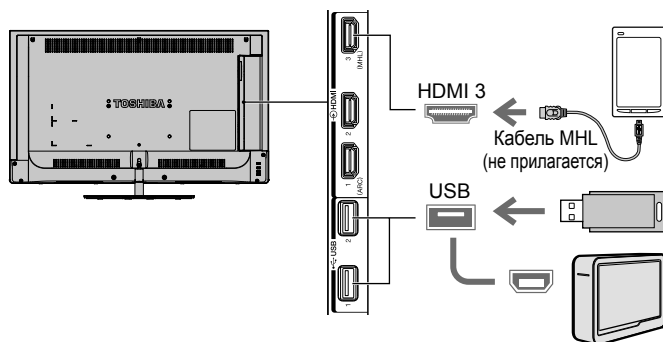

МНЛ-совместимые устройства (мобильные телефоны и т. п.)

Подсоедините устройство к порту HDMI 3 на телевизоре с помощью кабеля MHL (не прилагается).

USB-устройства флеш-памяти

Наслаждайтесь файлами фотографий, музыки и видео, хранящимися на устройствах USB.

Жесткий диск

Записывайте и воспроизводите контент цифрового вещания, хранящийся на жестких дисках.

Intel® WiDi

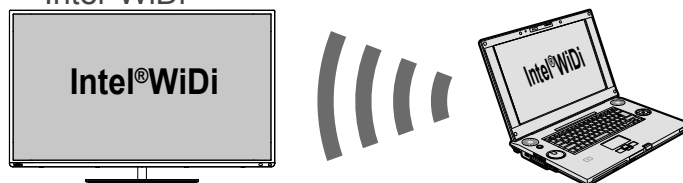

ПК с поддержкой Intel® WiDi

Отображайте на телевизоре контент с устройства, сертифицированного на совместимость с Intel® WiDi.

Русский



6. ПЕРВОЕ ВКЛЮЧЕНИЕ ТЕЛЕВИЗОРА

1. Подсоединение антенны

Перед включением телевизора Toshiba убедитесь в том, что подсоединена антенна и все соответствующие внешние компоненты.



2. Включите телевизор.

Нажмите кнопку  или , чтобы включить телевизор, находящийся в режиме ожидания.

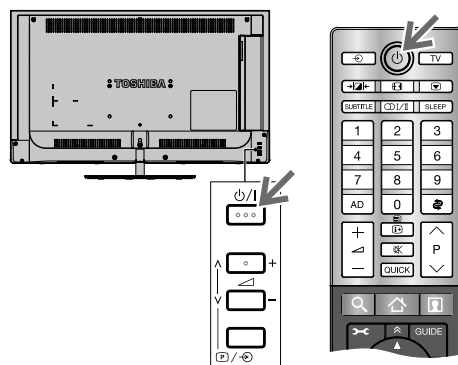

3. Язык меню

При первом подключении телевизора отобразится экран **Язык меню**.



Нажмите кнопку **▲▼◀▶** на пульте дистанционного управления, чтобы выбрать язык меню, а затем нажмите кнопку **OK**.

Появится экран **Быстрая установка**.

4. Быстрая установка

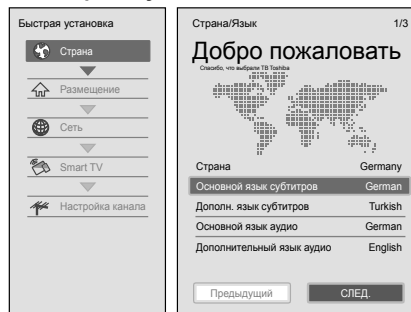

Подробную информацию об операциях с меню **Быстрая установка** см. в разделе **“Основные операции с меню Быстрая установка”** ниже.

ПРИМЕЧАНИЕ

- Для некоторых стран, в которых отсутствуют утвержденные стандарты вещания в формате цифрового телевидения, некоторые функции/программы могут не поддерживаться полностью.
- Доступность Toshiba Cloud TV Services зависит от выбранной страны.
- Чтобы выбрать настройки изображения, наиболее подходящие для домашних условий, выберите в качестве размещения “Дом”.
- Если выбран режим Магазин, будет включена автоматическая демонстрационная последовательность с предварительно заданными настройками изображения.
- Вы можете вернуться к экрану Быстрая установка, нажав **↶** - Установка - Быстрая установка.
- Подробную информацию по установке вы можете найти на веб-сайте www.toshiba-om.net

Русский

Основные операции с меню Быстрая установка

- 1 Нажмите кнопку **▲▼**, чтобы выбрать настройку, а затем нажмите кнопку **OK**.
- 2 В зависимости от настройки может отобразиться подменю. Нажмите кнопку **▲▼**, чтобы выбрать настройку, а затем нажмите кнопку **OK**.
- 3 Нажмите кнопку **▲▼**, чтобы выбрать **СЛЕД.**, а затем нажмите кнопку **OK**. Появится экран следующей настройки.

Следуйте пошаговым инструкциям, чтобы выполнить пользовательскую настройку и включить основные настройки.

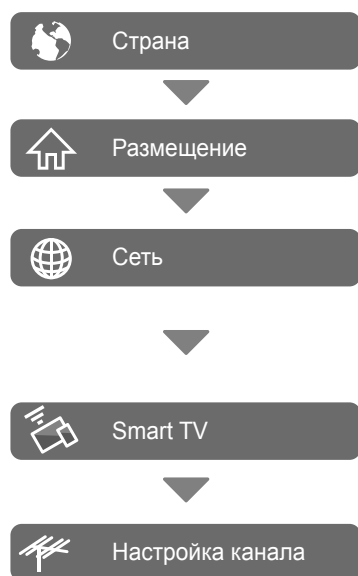

- Выберите желаемый язык и страну, в которой вы находитесь. (Если нужная страна отсутствует в списке, выберите Прочие)
- Выберите Дом для использования в домашних условиях.
- Выполните подключение к домашней сети и Интернету. Наслаждайтесь доступными онлайн видео, музыкой, играми, новостями и услугами облачной Toshiba Cloud TV Services, а также поддерживать телевизор в обновленном состоянии с программным обеспечением последней версии. Для получения подробной информации относительно выполнения сетевых настроек, пожалуйста, обращайтесь к доступному в режиме онлайн Руководству пользователя www.toshiba-om.net
- Подсоедините планшет, ПК или смартфон к телевизору Toshiba. Если вы активируете эту функцию, вы сможете совместно использовать контент на разных устройствах в домашней сети и управлять телевизором с помощью программы Toshiba Apps.
- Выберите из доступных опций настройки, чтобы выполнить сканирование программ.

7. ПОДКЛЮЧЕНИЕ К СЕТИ

Русский

Проводное подключение к Интернету

Если маршрутизатор расположен вблизи телевизора Toshiba Smart TV, вы можете подключить телевизор к сети непосредственно с помощью сетевого кабеля для локальных сетей. Обычно это наиболее стабильное и надежное соединение.

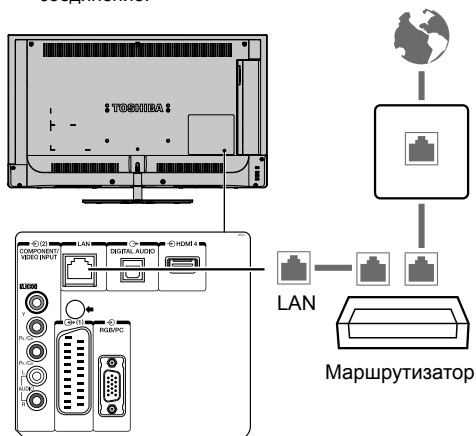

Предупреждение: Данный телевизор соответствует Директиве EMC, только если используется экранированный кабель стандарта Ethernet Cat5.

Беспроводное подключение к Интернету

При использовании беспроводного подключения к Интернету вы можете расположить телевизор Toshiba Smart TV практически в любом месте. Чтобы выполнить это подключение, вам необходим маршрутизатор для беспроводных локальных сетей (WiFi/WLAN) и телевизор с встроенным модулем WiFi.

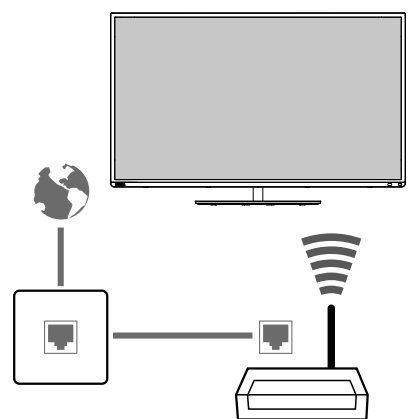

8. ОБЗОР ФУНКЦИЙ



Toshiba Cloud TV Services

Универсальный портал Toshiba для интернет-контента и услуг, предоставляющий доступ к социальным сетям, видеопорталам, фотосообществам и многому другому.



Open Browser

Доступ к функциональности Open Browser* можно легко получить с Toshiba Cloud TV Services. Она дает возможность прямого ввода адреса веб-сайта в браузере телевизора, позволяя просматривать поддерживаемые веб-сайты на большом экране.



Intel® WiDi

Данный телевизор поддерживает функцию Intel® Wireless Display (Intel® WiDi). Вы можете использовать данный телевизор в качестве второго дисплея для ПК с функцией Intel® Wireless Display.



Toshiba Apps Connect

Данное Приложение позволяет управлять телевизором с подключенного к сети планшета или смартфона (доступность зависит от страны).



USB / Network Media Player

Функция медиаплеера обеспечивает доступ к файлам фотографий, фильмов и музыки, хранящимся на запоминающих устройствах USB и сетевых устройствах.



HDMI® CEC Control

Эта новая функция, в которой использована технология CEC, позволяет управлять другими устройствами, совместимыми с Toshiba HDMI® CEC Control, с пульта дистанционного управления телевизора.



USB Record

Эту функцию можно использовать для записи и воспроизведения программ цифрового вещания (Функция зависит от выбора страны).



MHL TV

Вы можете пользоваться следующими функциями, выполнив соединение между портом HDMI 3 телевизора и портом USB совместимого мобильного телефона и др. с помощью кабеля MHL.

- Подзарядка мобильного телефона от телевизора
- Двустороннее дистанционное управление между телевизором и мобильным телефоном
- Вывод видео-/аудиоданных с мобильного телефона

* Некоторые веб-страницы могут быть недоступны, и/или доступ к контенту может зависеть от страны, из которой вы пытаетесь получить к нему доступ.

9. ЭКРАН ИНФОРМАЦИИ О БЕСПРОВОДНОЙ СЕТИ

При использовании телевизора в среде беспроводной локальной сети:

- Для передачи потокового аудио / видео с качеством SD или видео с качеством HD рекомендуется использовать стандарт IEEE 802.11n на частоте 5 ГГц.
- Не используйте встроенный модуль связи для беспроводной локальной сети для подсоединения к какой-либо беспроводной сети, на пользование которой у вас нет прав, поскольку пользование такими сетями может рассматриваться в качестве несанкционированного доступа.
- Не подвергайте встроенный модуль беспроводной локальной сети воздействию высокой температуры, прямого солнечного света или влаги.
- Данные, передаваемые и получаемые с использованием радиоволн, могут перехватываться и отслеживаться.
- Воспроизведение контента может прерываться в силу различных окружающих помех.
- Для получения дополнительной информации относительно беспроводной локальной сети и точкам доступа, пожалуйста, посетите www.toshiba-om.net.



Заявление о соответствии ЕС



Данное изделие имеет маркировку CE-Mark в соответствии с соответствующими европейскими директивами. За маркировку знаком CE-Mark отвечает TOSHIBA TELEVISION CENTRAL EUROPE Sp. z o.o., ul. Pokoju 1 Biskupice Podgórze 55-040 Kobierzycze, Poland (Польша)

Данное изделие маркировано CE Mark в соответствии с соответствующими европейскими директивами, в частности: Директива по низковольтному оборудованию 2006/95/EC, Директива по электромагнитной совместимости 2004/108/EC и Директива по ограничению содержания вредных веществ 2011/65/EU.

Кроме того, изделие соответствует требованиям Директиве по экологическому проектированию 2005/32/EC (EuP) и 2009/125/EC (ErP), а также мерам во исполнение данной директивы.

В случае если данное изделие оснащено встроенной функцией поддержки беспроводной локальной сети, на него также распространяется Директива о радио- и телекоммуникационном оборудовании 1999/5/EC.

Русский

Утилизация...

Следующая информация предназначена только для стран-членов ЕС:

Утилизация изделий

Символ перечеркнутого мусорного бака с колесами указывает на то, что изделия необходимо сдавать и утилизировать отдельно от домашних отходов. Встроенные батареи и аккумуляторы можно утилизировать вместе с изделием. Они будут отсортированы в специальных центрах по утилизации отходов.

Черная полоса указывает на то, что изделие поступило в продажу после 13 августа 2005 года.

Участвуя в дифференцированном сборе изделий и батарей, вы помогаете обеспечить надлежащую утилизацию изделий и батарей и, тем самым, способствуете предотвращению потенциально опасного воздействия на окружающую среду и здоровье человека.

За более подробной информацией о программах сбора и переработки отходов в вашей стране обращайтесь в местные органы власти или в магазин, в котором был приобретен продукт.



Утилизация батарей и/или аккумуляторов

Символ перечеркнутой мусорной корзины указывает на то, что батареи и/или аккумуляторы следует собирать и утилизировать отдельно от прочих бытовых отходов.

Если батарея или аккумулятор содержит больше свинца (Pb), ртути (Hg) и/или кадмия (Cd), чем указано в Директиве по батареям и аккумуляторам (2006/66/EC), то под перечеркнутым символом мусорной корзины будет расположен символ свинца (Pb), ртути (Hg) и/или кадмия (Cd).

Участвуя в дифференцированном сборе изделий и батарей, вы помогаете обеспечить надлежащую утилизацию изделий и батарей и, тем самым, способствуете предотвращению потенциально опасного воздействия на окружающую среду и здоровье человека.

За более подробной информацией о программах сбора и переработки отходов в вашей стране обращайтесь в местные органы власти или в магазин, в котором был приобретен продукт.



Hg Cd Pb

> 10. ЛИЦЕНЗИИ



- Произведено по лицензии Dolby Laboratories. Название Dolby и символ с двойной буквой D являются торговыми марками Dolby Laboratories.



- HDMI, логотип HDMI и High-Definition Multimedia Interface являются товарными знаками или зарегистрированными товарными знаками HDMI Licensing, LLC в США и других странах.
- В данном устройстве используется программное обеспечение Adobe® Flash® Player, на которое распространяется лицензия Adobe Systems Incorporated.
© Adobe Systems Incorporated, 1995-2009. Все права защищены. Все права сохранены. Adobe и Flash являются товарными знаками Adobe Systems Incorporated.



- DivX®, DivX Certified®, DivX Plus® HD и соответствующие логотипы являются товарными знаками Rovi Corporation или ее дочерних компаний, и используются в соответствии с лицензией. Защищено одним или несколькими из следующих патентов США: 7,295,673; 7,460,668; 7,515,710; 7,519,274
- DVB является зарегистрированным товарным знаком DVB Project.
- Hybrid TV Standard осуществляется в соответствии с ETSI TS 102 796 v1.1.1.
- Intel и логотип Intel являются товарными знаками Intel Corporation в США и/или других странах.
- MHL, Mobile High-Definition Link and the MHL Logo are trademarks or registered trademarks of the MHL, LLC.



- MPEG Layer-3 audio coding technology licensed from Fraunhofer IIS and Thomson.
- You can check the software components and obtain a copy of the source codes including GPL and LGPL subject to such EULA requirements on the following Home Page:
<http://tesc.toshiba.co.uk/Web/Website.nsf/ContentFrameSet?OpenFrameset>
There will be a charge to cover the costs of providing the source code.
- DLNA™, логотип DLNA CERTIFIED, DLNA CERTIFIED™ являются товарными знаками, знаками обслуживания или знаками сертификации Digital Living Network Alliance.

11. ТЕХНИЧЕСКИЕ ХАРАКТЕРИСТИКИ

Принимаемые системы

Системы/каналы вещания	Системы/каналы вещания	Системы/каналы вещания	Системы/каналы вещания
Великобритания	UHF 21-68	PAL-I	UHF UK21-UK69
Франция	VHF 05-10 (VHF 01-05) UHF 21-69	PAL-B/G	UHF E21-E69 VHF E2-E12, S1-S41
Германия	VHF 05-12 UHF 21-69	SECAM-L	UHF F21-F69 VHF F1-F10, B-Q
Австрия	VHF 05-12 UHF 21-69	SECAM-D/K	UHF R21-R69 VHF R1-R12
Швейцария	VHF 05-12 UHF 21-69		
Италия	VHF 05-12 (D,E,F,G,H,H1,H2) UHF 21-69		
Испания	UHF 21-69		
Нидерланды	VHF 05-12 UHF 21-69		
Греция	VHF 05-12 UHF 21-69		

Системы вещания DVB-C
Системы вещания DVB-T2
Системы вещания DVB-S/DVB-S2 (только серия L636*)

Видеовход PAL, SECAM, NTSC 3.58/4.43

Внешние соединения

EXT 1	Вход/Выход	21-контактный SCART	RGB, вход A/V Выход AV, Выход TV
EXT 2	Вход	Гнезда RCA Гнездо RCA	Y, Pb/Cb, Pr/Cr Видео (Y используется совместно)
		Гнезда RCA	Audio L + R (для совместного использования)
HDMI 1/2/3/4	Вход	Совместим с HDMI® HDMI 3 совместим с MHL	совместим с HDCP
ПК	Вход	15-контактный аналоговый разъем Mini D-sub	
Цифровой аудиовыход (S/PDIF)		Оптический	
Порт LAN		RJ-45	
Порт USB 1/USB 2		Медиаплеер Версия интерфейса: USB 2.0 Класс USB: массовая память Файловая система: FAT16 и FAT32	
Гнездо наушников		3,5 мм стерео	

Стереозвук

Размер видимой области экрана (приблиз.)	32 40	80 см 102 см
Разрешение экрана (Г × В пикселей)	32 40	1920 × 1080 1920 × 1080
Дисплей	16:9	
Выход звука (при искажении 10 %)	Основной:	10 Вт + 10 Вт
Потребляемая мощность (приблиз.)	32 40	85 Вт 115 Вт

Потребляемая мощность в режиме ожидания (приблиз.)	0,3 Вт
Класс экономии электроэнергии	32 A+ 40 A+
Потребляемая мощность во включенном режиме* (приблиз.)	32 33,0 Вт 40 48,0 Вт
Среднегодовая потребляемая электроэнергия** (приблиз.)	32 45,8 кВт/год 40 66,6 кВт/год

* Испытания проводились в соответствии со стандартом IEC 62087-BD при настройках по умолчанию.

** При работе 4 часа в день и 365 дней в году.

Размеры (приблиз.)	32 49,4 см (В) 73,4 см (Ш) 16,9 см (Г)
	40 60,0 см (В) 92,2 см (Ш) 18,2 см (Г)

(Размер высоты приведен с учетом подставки)

Вес (приблиз.)	32 xxx кг 40 xxx кг
----------------	------------------------

Условия эксплуатации	Температура 5 °C - 35 °C Влажность 20 - 80 % (без образования конденсата)
----------------------	--

Беспроводное соединение	<ul style="list-style-type: none"> Стандарт: IEEE 802.11a/b/g/n Диапазон частот: 5,15-5,35 ГГц, 5,47-5,725 ГГц, 5,725-5,850 ГГц, 2,400-2,4835 ГГц Защита: WEP64/128, TKIP, AES, WPA/WPA2-PSK, WPS, отсутствует
-------------------------	---

Прилагаемые принадлежности	<ul style="list-style-type: none"> Пульт дистанционного управления CT-90405 2 батарейки (AAA, IEC R03 1,5 В) Винт (для монтажа ТВ) См. стр. 3.
----------------------------	---

Дополнительные принадлежности	<ul style="list-style-type: none"> Жесткий диск USB: HDTC610EK3B1, HDTC610EL3B1, HDTC610EW3B1 Камера для Skype: TALK-7291
-------------------------------	---

www.toshiba.ru

ИНФОРМАЦИЯ



НАШ САЙТ В СЕТИ ИНТЕРНЕТ
WWW.TOSHIBA.RU



ИНФОРМАЦИОННЫЙ ЦЕНТР TOSHIBA:
 8(800) 100-05-05
 (БЕСПЛАТНЫЙ ДЛЯ РЕГИОНОВ РОССИИ)
 (495) 983-05-05
 (ДЛЯ ЖИТЕЛЕЙ МОСКВЫ)

Технические характеристики могут быть изменены без предварительного уведомления.

© TOSHIBA Television Central Europe Sp. z o.o.
 Все права сохранены.

Копирование всего руководства или его части без письменного разрешения строго запрещено.

TOSHIBA Television Central Europe Sp. z o.o.
 ul. Pokoju 1, Biskupice Podgórne, 55-040 Kobierzycze, Poland