

# VELAS

**Автомобильный видеореги­стратор**

**VR-203**

**Руководство пользователя**



Благодарим вас за приобретение автомобильного видеореги­стратора VR-203. Данное устройство обладает уникальным ультра-портативным дизайном. VR-203 может использоваться для записи видео во время движения транспортного средства. Сохраняет каждую секунду видеозаписи. Вы будете чувствовать себя безопасно и уверенно, фиксируя каждый момент своего движения. Мы не безразличны, потому что мы сами водители.

## Комплектация



Устройство VR-203

Крепление

Шнур питания от прикуривателя



Кабель мини-USB

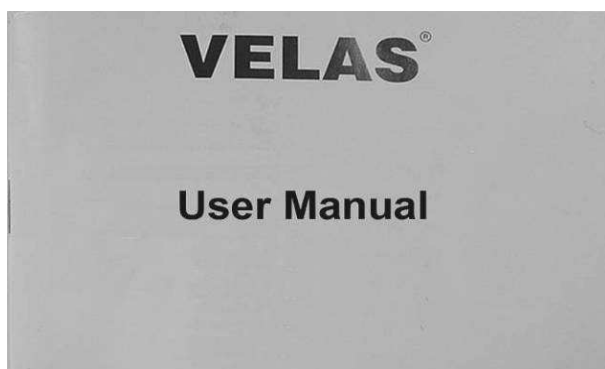

Руководство пользователя



Гарантийный талон

## Приблизительное время общей записи в соотношении к объёму карточки (справочное)

Размер карты памяти	720*480 (D1) - 30 кадров/сек.	640*480 (VGA) - 30 кадров/сек.
32GB	480 минут	520 минут
16GB	240 минут	260 минут
8GB	120 минут	140 минут
4GB	60 минут	80 минут
2GB	30 минут	50 минут
1GB	15 минут	30 минут

## Технические характеристики прибора:

Кол-во пикселей	0,3 мегапикселя
Угол съёмки	120 градусов
Сенсор ночного видения	да
Светодиодные индикаторы	4
Качество видео	D1-720x480(30 кадров в сек. )
	VGA-640x480(30 кадров в сек.)
Формат видео	AVI
Качество фото	1280x1024 (1,3M)
	2048x1536 (3M)
	2592x1944 (5M)
	3264x2448 (8M)
Формат фото	JPEG
Ёмкость аккумулятора	600mAh
Встроенный микрофон	Да
Встроенный динамик	Да
Диапзон записи звука	40 м <sup>2</sup>
Тип карты памяти	SD/MMC card
Размер карты памяти	максимум 32GB
Время зарядки	1 час
Непрерывная запись видео	да, до 2-х часов при полной зарядке
Автоматическое начало записи при запуске двигателя	да
Автоматическое прекращение при остановке двигателя	да
AV-выход	да
USB интерфейс	да, USB 2.0
Возможность подключения к ПК	Возможно подключение как веб-камеры, кард-ридера через USB-кабель
Установка даты и времени	да
Длина шнура адаптера к прикуривателю	4 метра

## Внешний вид и ключевые функции устройства

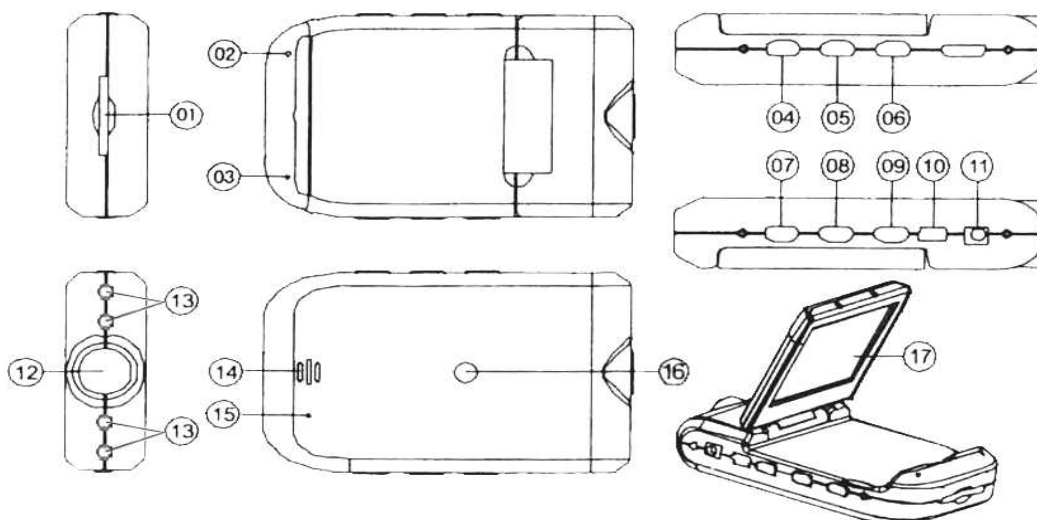

1. Разъём на карту SD/ MMC
2. Индикатор работы (синий)  
Индикатор зарядки (красный)
3. Микрофон
4. Запись/Съёмка (Rec/Snap)
5. Меню
6. Переключатель питания
7. Кнопка "Вниз" (DOWN)
8. Кнопка "Вверх" (UP)

9. Кнопка режимов
10. Порт для автом. адаптера (порт мини-USB)
11. порт выхода AV
12. Объектив
13. Инфракрасный индикатор
14. Динамик
15. Отверстие для сброса настроек
16. Отверстие для крепления
17. 2.5-дюймовый ЖК дисплей

## Установка

VR-203 объектив оснащён 4-х кратным цифровым зумом.





Для приближения к снимаемому объекту, нажмите кнопку "UP".

Изменения в настройке можно вносить только при вставленной в VR-203 карте памяти.

Нажмите кнопку "ON/OFF" чтобы включить устройство VR-203.

При включении на дисплее отобразится значок режима "Запись видео", как показано на Рисунке 1.

Примечание:

	Режим "Запись видео"
	Установлено разрешение 720x480
	SD карта вставлена
0:15:00	Оставшегося объёма карты хватит на 15 минут записи
	Заряд батареи



Рисунок 1

## 1. Настройка записи

Нажмите кнопку "MENU" - устройство перейдёт в режим "Настройка видео записи", как показано на Рисунке 2

Нажмите кнопку "REC/SNAP" - устройство перейдёт в режим "Настройка записи", как показано на Рисунке 3.

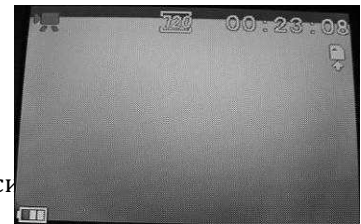

Рисунок 2



Рисунок 3

### 1.1 Настройка разрешения

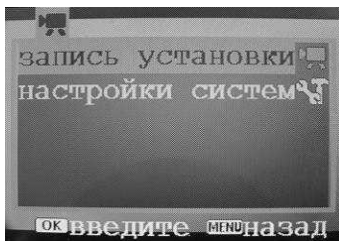
Нажмите кнопку "DOWN" или "UP" для выбора установки нужного разрешения видео.

Нажмите кнопку "REC/SNAP" для подтверждения выбора как показано на Рисунке 4

Примечание: значение по умолчанию - 720x480



Рисунок 4

Нажмите кнопку "REC/SNAP" для выбора и выхода к меню, указанному на Рисунке 3.

### 1.2 Отметка видео-файла

Нажмите кнопку "DOWN" для перехода к "Отметке видео-файла" и потом нажмите кнопку "REC/SNAP" для выбора и введения этой функции. См. Рисунок 5.

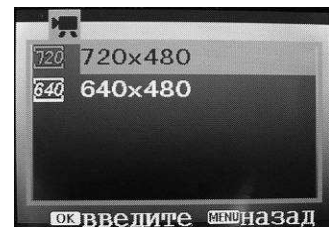
Примечание: Рекомендуется выбирать параметр "DATE", потому что тогда в названии ролика будут фигурировать дата и время записи. Это поможет доказать время съемки видео.



Рисунок 5

Нажмите кнопку "REC/SNAP" для подтверждения выбора и перехода к меню на Рисунке 3.

### 1.3 Запись по кругу

Нажмите кнопку "DOWN" для перехода к режиму "Запись по кругу". Нажмите кнопку "REC/SNAP" для перехода к вариантам режима. См. Рисунок 6.

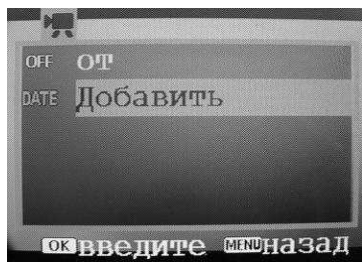
Примечание: Рекомендуется включить эту функцию, так как при этом запись будет вестись до тех пор, пока вы не остановите камеру или не заглушите двигатель.



Рисунок 6

Нажмите кнопку "REC/SNAP" для подтверждения выбора и выхода в меню на Рисунке 3.

### 1.4 Установка времени цикла

Нажмите кнопку "DOWN" для перехода к настройке "Время цикла". Нажмите кнопку "REC/SNAP" для перехода к вариантам режима. См. Рисунок 7.

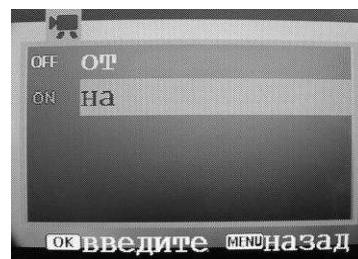
Примечание: значение по умолчанию - 5 минут для каждого записываемого видео файла



Рисунок 7

Нажмите кнопку "REC/SNAP" для подтверждения выбора и перехода к меню на Рисунке 3.

### 1.5 Запись звука в видеофайле

Нажмите кнопку "DOWN" для перехода к настройке "Звук в видео". Нажмите кнопку "REC/SNAP" для перехода к вариантам настройки. См. Рисунок 8.

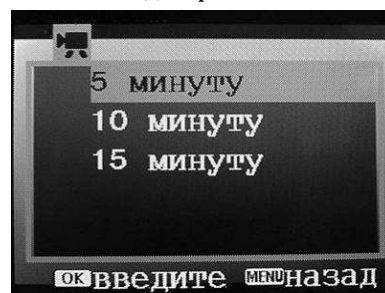
Примечание: значение по умолчанию - "ВКЛ".



Рисунок 8

Нажмите кнопку "REC/SNAP" для подтверждения выбора и перехода к меню на Рисунке 3.

## 1.6 Отсрочка отключения

Нажмите кнопку "DOWN" для перехода к настройке "Отсрочка отключения". Нажмите кнопку "REC/SNAP" для перехода к вариантам настройки. См. Рисунок 9.

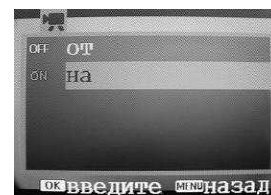
Примечание: значение по умолчанию - "10 минут".

VR-203 отключится автоматически через 10 минут после остановки двигателя. В случае дорожно-транспортного происшествия это даст гарантию, что запись будет продолжаться и после остановки или поломки транспортного средства



Рисунок 9

Нажмите кнопку "REC/SNAP" для подтверждения выбора и перехода к меню на Рисунке 3.

## 2. Системные настройки

Нажмите кнопку "MENU", выйдете из настроек "Запись видео" к меню на Рисунке 1.

Нажмите кнопку "MENU" для перехода к меню (Рисунок 2).

Нажмите кнопку "DOWN" для выбора "Системные настройки". См. Рисунок 10.



Рисунок 10

### 2.1 Настройки звука

Нажмите кнопку "DOWN" для перехода к настройке "Звук". Нажмите кнопку "REC/SNAP" для перехода к вариантам настроек. См. Рисунок 11.

Звук затвора

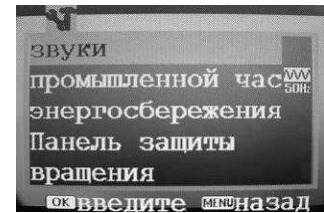
Нажмите кнопку "MODE" для выбора включения или отключения звука затвора при фотосъёмке.



Рисунок 11

## 2.2 Частота напряжения

Нажмите кнопку "REC/SNAP" для возврата в меню на Рисунке 10. Нажмите кнопку "DOWN" для выбора "Частота напряжения" и кнопку "REC/SNAP" для перехода к настройкам.

См. Рисунок 12. Нажмите кнопку "REC/SNAP" для подтверждения выбора и перехода к меню на Рисунке 10.

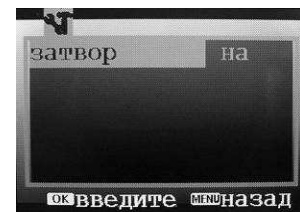

Рисунок 12

## 2.3 Режим энергосбережения

Нажмите кнопку "DOWN" для перехода к режиму "Энергосбережение". Нажмите кнопку "REC/SNAP" для перехода к вариантам настроек. См. Рисунок 13.

Нажмите кнопку "DOWN" для выбора периода, по истечению которого система перейдёт в режим ожидания при простое устройства.

Примечание: Значение по умолчанию - "Отключен".



Рисунок 13

## 2.4 Отключение дисплея - настройка

Нажмите кнопку "REC/SNAP" для перехода к меню на Рисунке 10. Нажмите кнопки "DOWN" и "REC/SNAP" для перехода к настройкам "Отключение дисплея".

Примечание: для примера, если выбрать отключение через 30 секунд, то экран погаснет по истечении этого времени, если устройство не будет использоваться.

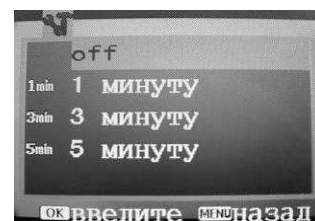
См. Рисунок 14.



Рисунок 14

## 2.5 Вращение изображения

Нажмите кнопку "REC/SNAP" для возврата к меню на Рисунке 10. Нажмите кнопку "DOWN" для выбора настроек "Вращение" и нажмите кнопку "REC/SNAP".

См. Рисунок 15.

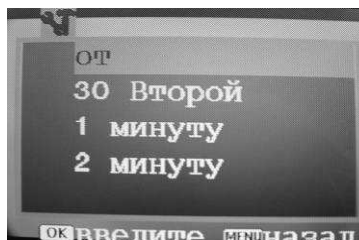
Примечание: значение по умолчанию - "Нет".

При выборе "Нет", экран будет отображаться как показано на Рисунке 16.

При выборе "Да", экран будет отображаться как показано на Рисунке 17, то есть изображение будет перевёрнутым



Рисунок 16



Рисунок 17



Рисунок 15

## 2.6 Установка времени и даты

Нажмите кнопку "REC/SNAP" для возврата в меню на Рисунке 10. Нажмите кнопку "DOWN" для выбора "Установка даты и времени", затем нажмите "REC/SNAP" для выбора нужного варианта. См. Рисунок 18.

2.6.1 Нажмите кнопку "DOWN" или "UP" в колонке дня для выбора нужной даты.

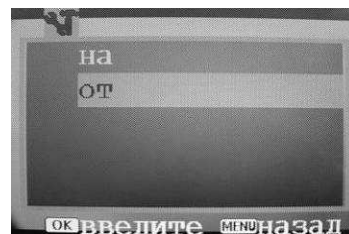
Нажмите кнопку "MODE" для переключения на месяцы.

2.6.2 Нажмите кнопку "DOWN" или "UP" для выбора нужного месяца.

Нажмите кнопку "MODE" для переключения на год.

2.6.3 Нажмите кнопку "DOWN" или "UP" для выбора нужного года.

Нажмите кнопку "MODE" для переключения на часы.

2.6.4 Нажмите кнопку "DOWN" или "UP" для выбора нужного значения часа.

Нажмите кнопку "MODE" для переключения на минуты.

2.6.5 Нажмите кнопку "DOWN" или "UP" для выбора нужного значения.

2.6.6 Нажмите кнопку "MODE" для выбора формата отображения День/Месяц/Год или Год/Месяц/День.

Нажмите кнопку "REC/SNAP" для возврата к меню на Рисунке 10.



Рисунок 18

## 2.7 Выбор языка

Нажмите кнопку "DOWN" для выбора настройки "Язык". Затем нажмите кнопку "REC/SNAP". См. Рисунок 19.

Нажмите кнопку "DOWN" или "UP" для выбора нужного вам языка, затем нажмите кнопку "REC/SNAP" для возврата в меню на Рисунке 10.

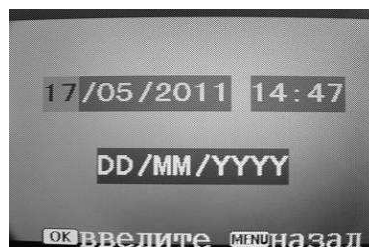
Примечание: значение по умолчанию - "Русский".



Рисунок 19

## 2.8 ТВ-формат

Нажмите кнопку "DOWN" для выбора системной настройки "ТВ-формат". Затем нажмите кнопку "REC/SNAP". См. Рисунок 20.

Нажмите кнопку "DOWN" для выбора формата - NTSC или PAL.  
Затем нажмите кнопку "REC/SNAP" для возврата в меню на Рисунке 10.

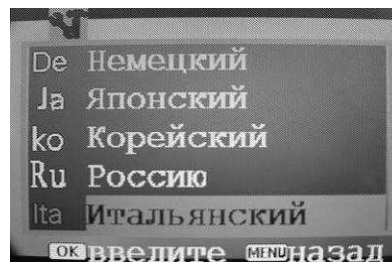

Рисунок 20

## 2.9 Изображение при запуске устройства

Нажмите кнопку "DOWN" для выбора "Start-up Image" настройки. Нажмите кнопку "REC/SNAP" для входа в эти настройки. См. Рисунок 21.

Имеется выбор между "OFF" (откл.), "System" (Система) или "My image" (мой образ)

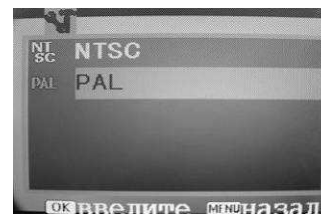
Примечание: значение по умолчанию - "System" (Системы)

"My image" (Мой образ) будет представлен на картинке.

Экран будет показывать изображение каждый раз, когда VR-203 включается.



Рисунок 21

## 2.10 Форматирование карты памяти

Нажмите кнопку "DOWN" для выбора настройки "Форматирование". Нажмите кнопку "REC/SNAP" для перехода к вариантам настройки. См. Рисунок 22.

При выборе варианта "Да", система полностью отформатирует карту памяти и уничтожит все находящиеся на ней данные.

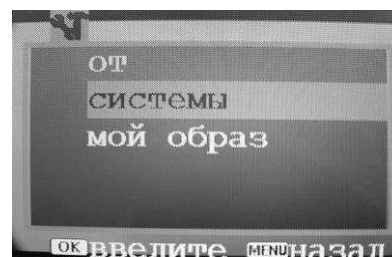
Примечание: значение по умолчанию - "Нет".



Рисунок 22

## 2.11 Сброс всех настроек

Нажмите кнопку "DOWN" для выбора "Сброс всех настроек". Нажмите кнопку "REC/SNAP" для перехода к вариантам настройки. См. Рисунок 23.

При выборе варианта "Да", система полностью сбросит все изменения в настройках и переведёт их в состояние, заложенное производителем.

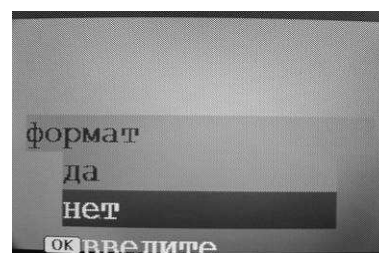
Примечание: значение по умолчанию - "Нет".



Рисунок 23

## 2.12 Версия

Нажмите кнопку "DOWN" для выбора пункта "Версия".

При нажатии кнопки "REC/SNAP" вы сможете ознакомиться с текущей версией прошивки системы. См. Рисунок 24.

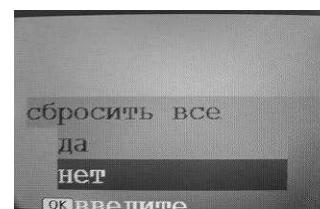

Рисунок 24

### 3. Запись видео

#### 3.1 Ручной режим записи

Нажмите кнопку "REC/SNAP" в то время, пока на экране светится меню как на Рисунке 1. Начнётся запись видео. См. рисунок 25

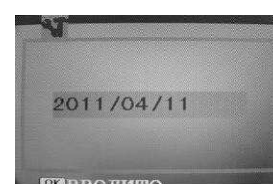
Для прекращения записи снова нажмите кнопку "REC/SNAP".



Рисунок 25

#### 3.2 Автоматический режим

При подсоединении к зарядному устройству, камера VR-203 начнёт запись видео при запуске двигателя.

VR-203 прекратит запись видео при остановке двигателя.

### 4. Режим съёмки фото

Нажмите кнопку "MODE", система перейдёт в режим "Фотоаппарат". См. Рисунок 26.

	Режим фотоаппарата
	Размер снимка 3М - 2048x1536
	Хорошее качество
	Ёмкость карты памяти: 908 снимков
	SD карта вставлена
	Заряд батареи



Рисунок 26

4.1 Чтобы сделать снимок, нажмите кнопку "REC/SNAP".

#### 4.2 Настройки фотоаппарата

VR-203 объектив оснащён 4-кратным цифровым зумом. Для приближения к снимаемому объекту, нажмите кнопку "UP".

Нажмите кнопку "MENU" для перехода к настройкам фотокамеры, см. Рисунок 27.

##### 4.2.1 Выбор разрешения

Нажмите кнопку "DOWN" и "REC/SNAP" для перехода к настройкам разрешения.

См. Рисунок 28.

8М - 3264x2448

5М - 2592x1944

3М - 2048x1536

1,3М - 1280x1024

Примечание: значение по умолчанию - 1,3М - 1280x1024



Рисунок 27



Рисунок 28

##### 4.2.2 Выбор качества снимка

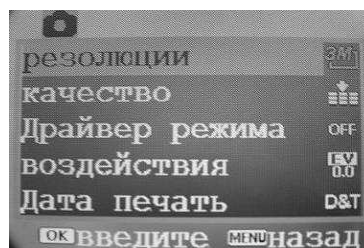
Нажмите кнопку "REC/SNAP" для возврата к меню с Рисунка 27. Нажмите кнопку "DOWN" и "REC/SNAP" для перехода к параметру "Качество". См. Рисунок 29.

Примечание: значение по умолчанию - Отличное

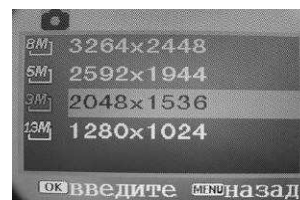

Рисунок 29

#### 4.2.3 Выбор режима съёмки

Предназначен для активации таймера спуска или съёмки серии снимков.

Нажмите кнопку "REC/SNAP" для возврата к меню с Рисунка 27. Нажмите кнопку "DOWN" и "REC/SNAP" для перехода к выбору параметра "Режим съёмки". См. Рисунок 30.

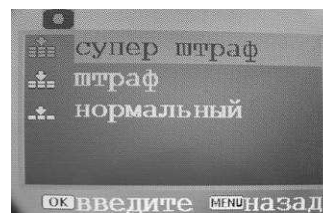

Рисунок 30

Примечание: значение по умолчанию - ВЫКЛ.

#### 4.2.4 Настройка экспозиции

Нажмите кнопку "REC/SNAP" для возврата к меню с Рисунка 27. Нажмите кнопку "DOWN" и "REC/SNAP" для перехода к параметру "Экспозиция". См. Рисунок 31.



Рисунок 31

Примечание: значение по умолчанию - 0.0

#### 4.2.5 Дата в названии

Нажмите кнопку "REC/SNAP" для возврата к меню с Рисунка 27. Нажмите кнопку "DOWN" и "REC/SNAP" для перехода к параметру "Дата в названии". См. Рисунок 32.



Рисунок 32

Примечание: значение по умолчанию - "Дата и время".

Мы рекомендуем использовать значение "Дата и время", так фиксация этих данных позволит указать момент, в который был сделан снимок

### 5. Режим диктофона

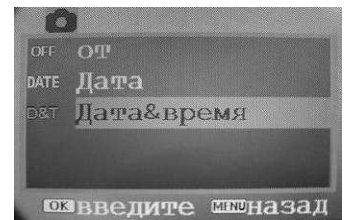
Нажмите кнопку "MODE" для перехода в режим диктофона. См. Рисунок 33.



Режим диктофона

4:30:08

Ёмкости карты памяти хватит на 4 часа 30 минут 08 секунд записи



Заряд батареи



Рисунок 33

Нажмите кнопку "REC/SNAP" для начала записи звука, см. Рисунок 34.

Диктофон начнёт запись, отсчитывая время с 00:00:01 до тех пор, пока вы снова не нажмёте кнопку "REC/SNAP" для остановки записи.



Рисунок 34

### 6. Режим воспроизведения

В модели VR-203 вы можете воспроизводить три типа файлов: видео, изображения и звук.

#### 6.1 Режим воспроизведения видео

Нажмите кнопку "MODE" для перехода в режим воспроизведения. См. Рисунок 35.



Рисунок 35



'9/9  
05/17/2011 12:43:29

Воспроизведение  
На устройстве VR-203 сохранено 9 файлов  
Выбранный видеофайл был записан 12:43:29  
17 мая 2011

Нажмите кнопку "REC/SNAP" для воспроизведения данного файла. Для просмотра других файлов нажимайте кнопку "UP" или "DOWN", а затем "REC/SNAP"

Нажмите кнопку "MENU" для перехода в меню, чтобы заблокировать или удалить данный файл. См. Рисунок 36.

Нажмите кнопку "REC/SNAP" для перехода к режиму блокировки.

Вы можете выбрать "Заблокировать/Разблокировать", "Заблокировать всё", "Разблокировать всё". См. Рисунок



Рисунок 36



Рисунок 37

Нажмите кнопку "MENU" для выхода из функции блокировки, нажмите кнопку "DOWN" и "REC/SNAP" чтобы перейти к функции удаления. См. Рисунок 38, можно удалить один файл или все. В зависимости от выбора, нажмите кнопку "MENU" для выхода из функции удаления.

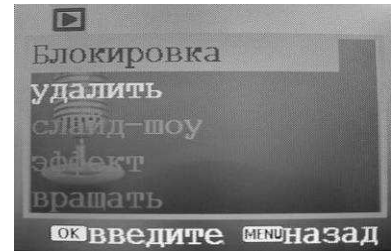

Рисунок 38

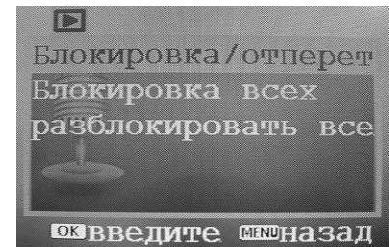
Повторно нажмите кнопку "MENU", это переместит вас к меню Рисунка 35, в режим воспроизведения видео.

## 6.2 Режим просмотра фотографий

В нижнем правом углу снимка можно увидеть дату и время, когда он был сделан.

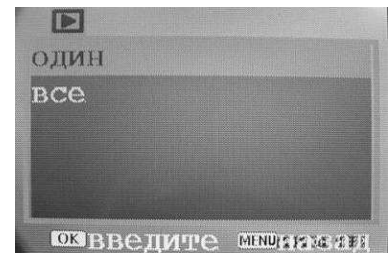
См. Рисунок 39.

Нажмите кнопку "MENU" для перехода к меню управления фотографиями.

Блокировка фото

Нажмите кнопку "REC/SNAP" для перехода к функции блокировки фото.

Вы можете

"Заблокировать/разблокировать одно

"Заблокировать все"

"Разблокировать все"

Нажмите кнопку "MENU" после выбора нужного значения.



Рисунок 39

Удаление фото

Нажмите кнопку "REC/SNAP" для выбора этого варианта.

Нажмите кнопку "DOWN" для выбора "Одно" или "Все".

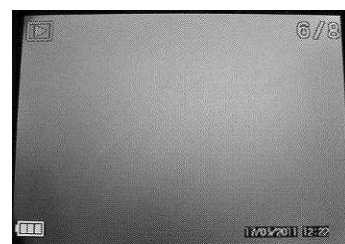
Нажмите кнопку "REC/SNAP" для подтверждения.

Нажмите кнопку "MENU" после выбора нужного значения.



Рисунок 40

Режим слайд-шоу

Нажмите кнопку "DOWN" и "REC/SNAP" для выбора настроек данной функции.

См. Рисунок 40.

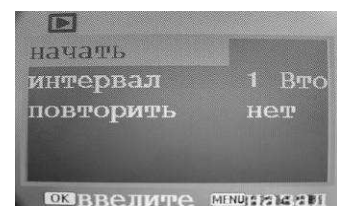
Нажмите кнопку "DOWN" для выбора смены фотографий с интервалом в 1 секунду или отключения слайд-шоу.

Нажмите кнопку "REC/SNAP" для подтверждения выбора. После этого нажмите кнопку "MENU" для выхода.

Наложение эффектов - нажмите кнопку "DOWN" и "REC/SNAP" для выбора данной функции

См. Рисунок 41.

Возможные варианты: чёрно-белое фото, сепия, негатив, фильтр красного, зелёного, синего, двухцветное фото, закат, тёплый фильтр, холодный фильтр, контрастность. Нажмите кнопку "DOWN" для выбора.

Нажмите кнопку "REC/SNAP" для подтверждения выбора. После этого нажмите кнопку "MENU" для выхода.



Рисунок 41

Вращение - Нажмите кнопку "Вращение" для поворота изображения на 90 градусов.

Нажмите кнопку "Сохранить", изменения будут сохранены.

Нажмите кнопку "Назад" для возврата к источнику изображения.

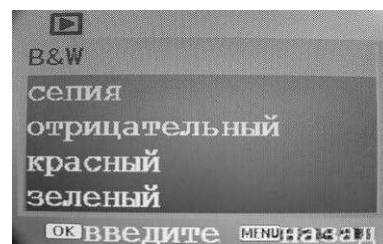
См. Рисунок 42.



Рисунок 42

Голосовая заметка - в камере VR-203 вы можете добавлять голосовые заметки. Нажмите кнопку "REC/SNAP" и затем надиктуйте своё сообщение.

Нажмите кнопку "REC/SNAP" после того, как вы закончили запись

Вы можете создать новую или удалить существующую голосовую заметку.

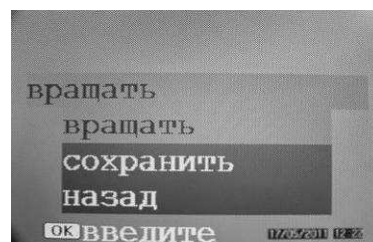
Нажмите кнопку "REC/SNAP" для выбора.

См. Рисунок 43.



Рисунок 43

### 6.3 Воспроизведение аудиофайлов, См. Рисунок 44

Вы можете удалить или заблокировать звуковой файл.

Блокировка - Нажмите кнопку "REC/SNAP" для перехода к функции блокировки.

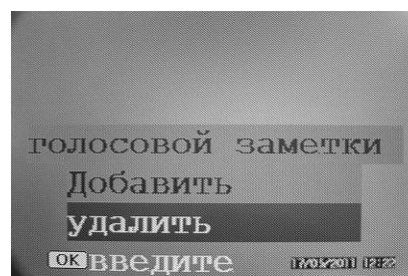
См. Рисунок 45

Нажмите кнопку "REC/SNAP" для перехода к функции блокировки фото.

Вы можете "Заблокировать/разблокировать один звуковой файл"

"Заблокировать все"

"Разблокировать все"

Нажмите кнопку "MENU" после выбора нужного значения.

Нажмите кнопки "DOWN" и "REC/SNAP" для перехода к функции удаления. Вы можете выбрать "Один" или "Все".

Нажмите кнопку "MENU" после выбора.

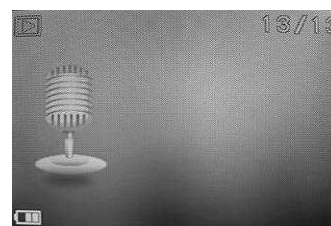

Рисунок 44

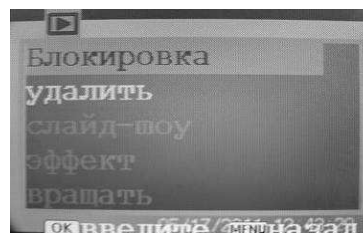

Рисунок 45