

ViewSonic®

PJD6381 DLP Projector



ViewSonic®

- User Guide
- Guide de l'utilisateur
- Bedienungsanleitung
- Guía del usuario
- Guida dell'utente
- Guia do usuário
- Användarhandbok
- Käyttöopas
- Руководство пользователя
- 使用手冊 (繁體)
- 使用手冊 (简体)
- 사용자 안내서
- คู่มือการใช้งาน
- Podręcznik użytkownika
- Kullanıcı kılavuzu

Model No. : VS12461

Соответствие требованиям

Декларация соответствия FCC

Это устройство соответствует требованиям части 15 Правил CFR 47 FCC. Эксплуатация возможна при соблюдении следующих двух условий: (1) это устройство не должно создавать помех, отрицательно влияющих на другие устройства, (2) это устройство должно иметь защиту от помех, способных вызвать сбои в его работе.

Данное оборудование протестировано и соответствует требованиям к цифровым устройствам класса В согласно части 15 Правил CFR 47 Комиссии FCC. Эти требования должны обеспечить разумную защиту от вредных помех при эксплуатации оборудования в жилых помещениях. Данное оборудование создает, использует и может излучать радиоволны, и если оно установлено или эксплуатируется с нарушением инструкций производителя, оно может создавать помехи для средств радиосвязи. Гарантировать отсутствие помех в каждом конкретном случае невозможно. Если оборудование вызывает помехи, мешающие приему радио- и телесигналов, что можно определить посредством выключения и включения оборудования, попытайтесь для устранения помех предпринять следующие действия:

- Перенаправьте или переместите принимающую антенну.
- Увеличьте расстояние между оборудованием и принимающей антенной.
- Подключите оборудование к другой розетке так, чтобы оно и приемное устройство питались от разных цепей.
- Обратитесь за помощью к торговому представителю или к специалисту по теле/радиооборудованию.

ПРЕДУПРЕЖДЕНИЕ: Вы предупреждены, что любые изменения или модификации не одобренные уполномоченной стороной могут лишить вас права эксплуатировать это оборудование.

Соответствие стандартам Канады

- Данное цифровое оборудование класса В соответствует требованиям канадского промышленного стандарта ICES-003.
- Cet appareil numérique de la classe B est conforme à la norme NMB-003 du Canada.

Соответствие требованиям ЕС

 Устройство соответствует Директиве по электромагнитной совместимости 2004/108/EC и Директиве по низкому напряжению 2006/95/EC.

Информация только для стран-членов ЕС:

Знак, показанный справа, соответствует требованиям Директивы 2002/96/EC (WEEE) по утилизации электрического и электронного оборудования.

Этот знак означает, что утилизация данного оборудования совместно с городскими бытовыми отходами **СТРОГО ЗАПРЕЩЕНА**. Для утилизации лампы необходимо использовать соответствующие системы сбора и возврата отходов производителю в соответствии с местным законодательством.



Если батареи, аккумуляторы и дисковые аккумуляторные элементы, используемые в данном оборудовании, маркированы химическими символами Hg, Cd, или Pb, это означает, что в данных батареях содержание тяжелых металлов превышает 0,0005 % ртути, 0,002 % кадмия или 0,004 % свинца.



Инструкция по безопасной эксплуатации

1. Внимательно прочтите эту инструкцию.
2. Сохраните эту инструкцию для будущего использования.
3. Соблюдайте все предупреждения.
4. Соблюдайте все указания.
5. Не используйте устройство вблизи воды.
6. Протрите мягкой сухой тканью.
7. Не перекрывайте вентиляционные отверстия. Выполните установку в соответствии с инструкциями производителя.
8. Не устанавливайте вблизи источников тепла, например радиаторов, обогревателей, печей и других генерирующих тепло устройств (включая электрические усилители).
9. В целях безопасности пользуйтесь полярной или заземляющей вилкой питания. Полярная вилка имеет два плоских контакта разной ширины. Заземляющая вилка имеет два контакта питания и заземляющий вывод. Широкий контакт и третий вывод обеспечивают дополнительную безопасность. Если вилка устройства не подходит к вашей розетке, обратитесь к специалисту-электрику для замены устаревшей розетки.
10. Не допускайте, чтобы шнур питания попадал под ноги проходящим людям. Обеспечьте удобный доступ к входным разъемам и точкам выхода кабелей из устройства. Убедитесь, что сетевая розетка легко доступна и находится рядом с устройством.
11. Используйте только принадлежности и подключаемые устройства, рекомендуемые производителем.
12.  Используйте только с тележкой, стендом, штативом, столиком или кронштейном, указанными производителем или поставляемыми с устройством. При использовании с тележкой, во избежание травм не допускайте опрокидывания устройства и тележки.
13. Отключайте от сетевой розетки, если устройство не будет использоваться в течение длительного времени.
14. Для проведения технического обслуживания обращайтесь к квалифицированным специалистам. Техническое обслуживание требуется при повреждении частей устройства, например вилки или шнура питания, при попадании жидкости или посторонних предметов внутрь устройства, попадании устройства под дождь, в случае падения устройства или при нарушении нормального функционирования устройства.

Декларация о соответствии требованиям RoHS

Данное устройство сконструировано и производится в соответствии требованиям Директивы 2002/95/ЕС “По ограничению использования определенных опасных веществ в электрическом и электронном оборудовании” (RoHS) Совета ЕС и Европейского парламента и удовлетворяет требованиям Комитета технической адаптации (ТАС) к максимальным концентрациям вредных веществ как указано ниже:

Вещество	Рекомендуемая максимальная концентрация	Фактическая концентрация
Свинец (Pb)	0,1%	< 0,1%
Ртуть (Hg)	0,1%	< 0,1%
Кадмий (Cd)	0,01%	< 0,01%
Шестивалентный хром (Cr ⁶⁺)	0,1%	< 0,1%
Полибромдифенил (ПБД)	0,1%	< 0,1%
Полибромдифениловые эфиры (ПБДЭ)	0,1%	< 0,1%

Согласно Приложению к Директиве RoHS, упомянутой выше, продажа определенных комплектующих изделий с недопустимым содержанием вредных веществ запрещается:

Примеры запрещенных комплектующих:

1. Компактные флюоресцентные лампы и другие лампы, специально неупомянутые в Приложении к Директиве RoHS, с содержанием ртути в концентрациях до 5 мг.
2. Содержащие свинец электронно-лучевые трубки, электронные компоненты, флюоресцентные лампы и керамические компоненты (напр. пьезоэлектрические приборы).
3. Содержащие свинец высокотемпературные припои (например, припои с содержанием свинца 85% и выше).
4. Свинец в качестве компонента сплава в стали с содержанием свинца 0,35%, алюминии с содержанием свинца 0,4% и медных сплавах с содержанием свинца до 0,4%.

Авторские права

Авторское право ©Корпорация ViewSonic®, 2010. Все права защищены.

Торговые наименования Macintosh и Power Macintosh являются зарегистрированными товарными знаками компании Apple Inc.

Наименования Microsoft, Windows, Windows NT и логотип Windows являются товарными знаками корпорации Microsoft, зарегистрированными в США и других странах.

Торговые наименования ViewSonic, OnView, ViewMatch, ViewMeter и логотип компании с изображением трех птиц являются зарегистрированными товарными знаками компании ViewSonic.

Наименование VESA является зарегистрированным товарным знаком Ассоциации по стандартам видеоэлектроники. DPMS и DDC товарные знаки ассоциации VESA.

PS/2, VGA и XGA являются зарегистрированными товарными знаками корпорации International Business Machines Corporation.

Отказ от ответственности: Компания ViewSonic не несет ответственности за технические и редакторские ошибки в этом документе и любые намеренные, случайные или косвенные убытки, возникающие в связи с содержащимся в нем материалом, а также с характеристиками или использованием этого продукта.

В интересах непрерывного совершенствования изделий, компания ViewSonic сохраняет за собой право изменять конструкцию, комплект поставки и параметры изделия без предварительного уведомления.

Информация в этом документе может быть изменена без предварительного уведомления.

Никакая часть этого документа не может быть скопирована, воспроизведена или передана какими-либо средствами, для каких-либо целей и в какой бы то ни было форме без получения предварительного письменного разрешения от компании ViewSonic.

Регистрация изделия

Для получения технической поддержки и дополнительной информации об изделии рекомендуется зарегистрировать ваше изделие через Интернет на вебсайте: www.viewsonic.com. Программа ViewSonic® Wizard (программа поддержки изделия) на поставляемом компакт-диске также позволяет распечатать форму регистрации, которую вы можете выслать по почте или факсу в компанию ViewSonic.

Официальная информация о продукте

Название изделия:	PJD6381 ViewSonic DLP Projector
Номер модели:	VS12461
Номер документа:	PJD6381_UG_RUS Rev. 1B 01-01-10
Серийный номер:	_____
Дата покупки:	_____



Лампа, используемая в составе этого изделия, содержит ртуть. Утилизация должна осуществляться в соответствии с применимым федеральным, региональным и местным законодательством.

Примечания относительно кабеля питания

Кабель питания должен соответствовать требованиям стран, в которых используется проектор. Сверьте применяемую вилку кабеля питания с приведенными ниже рисунками и убедитесь, что используется правильный кабель питания. Если кабель питания, поставляемый вместе с проектором, не совпадает с розеткой электросети, обратитесь по месту приобретения проектора. Данный проектор оснащен вилкой питания с контактом заземления. Убедитесь, что розетка также имеет контакт заземления. Вилка с контактами заземления предназначена для обеспечения безопасности. Настоятельно рекомендуется использовать в качестве источника видеосигнала устройство с заземлением, чтобы избежать помех из-за колебаний напряжения.

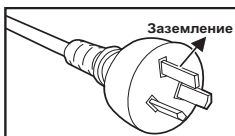

Для Австралии и регионов
материкового Китая

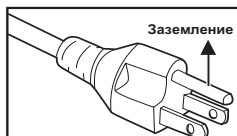

Для США и Канады

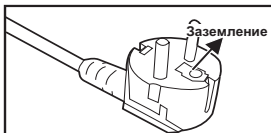

Для стран континентальной
Европы

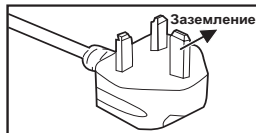

Для Великобритании

ОГЛАВЛЕНИЕ

Введение	5
Характеристики проектора	5
Комплектация	6
Общий вид проектора	7
Использование устройства	9
Панель управления	9
Порты подключения	10
Пульт дистанционного управления	11
Установка батареек	12
Использование пульта дистанционного управления	13
Установка	14
Подключение проектора	14
Включение и выключение проектора	15
Настройка проектора	16
Использование меню	18
Управление по сети	25
Обслуживание	40
Чистка объектива	40
Чистка корпуса проектора	40
Замена лампы	41
Технические характеристики	43
Приложение	44
Сигнализация светодиодных индикаторов	44
Режимы совместимости	45
Устранение неполадок	47
Команды и конфигурация порта RS-232	48
Коды ИК-команд пульта дистанционного управления	50

Введение

Характеристики проектора

Проектор оснащен высокопроизводительной оптической проекционной системой, он прост в использовании, удобен и надежен.

Вот основные характеристики проектора:

- 1.397cm / 0,55-дюймовая одиночная панель DLP® компании Texas Instruments
- Разрешение XGA (1024 x 768 пикселей)
- Автоматическое масштабирование изображения до полноэкранного разрешения 1024 x 768 со сжатием, совместимо с режимами VGA, SVGA, XGA и SXGA*
- Совместимость с компьютерами Macintosh®
- Поддержка стандартов NTSC, PAL, SECAM, а также возможность отображения сигнала ТВВЧ
- 15-контактный аналоговый видеовход D-Sub
- Простое в использовании экранное меню на нескольких языках
- Усовершенствованное электронное исправление "эффекта трапеции"
- Последовательный порт RS-232
- Разъем RJ-45 для управления по сети



Примечание

- *Информация в настоящем руководстве может изменяться без уведомления.*
- *Воспроизведение, передача и копирования содержимого этого документа, полностью или частично, запрещается без письменного разрешения.*

Комплектация

Распакуйте проектор и убедитесь в наличии следующих компонентов:

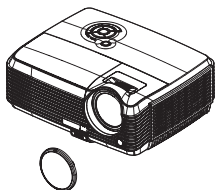

Проектор с крышкой объектива

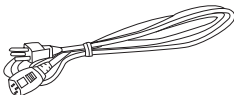

Кабель питания



Пульт дистанционного управления (ИК) и батарейки

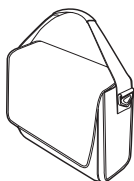

Сумка для переноски проектора

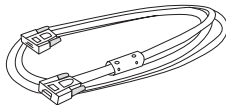

Кабель VGA (D-SUB — D-SUB)

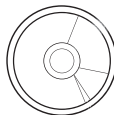

Компакт-диск с ПО ViewSonic Wizard

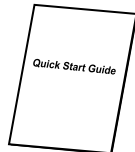

Краткое руководство

Дополнительные принадлежности

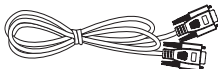

Кабель RS232
Артикул: J2552-0208-00

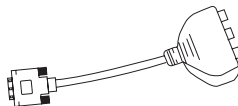

Адаптер (RGB — компонентный)
Артикул: J2552-0212-00

Примечание

- Если устройство не работает, какие-либо части или принадлежности отсутствуют или повреждены, немедленно обратитесь к поставщику.
- Сохраните первоначальную упаковку (включая картонную коробку) на случай, если придется отправлять устройство по почте. Для наибольшей безопасности упакуйте устройство так, как оно было упаковано на фабрике.

Общий вид проектора

Вид спереди

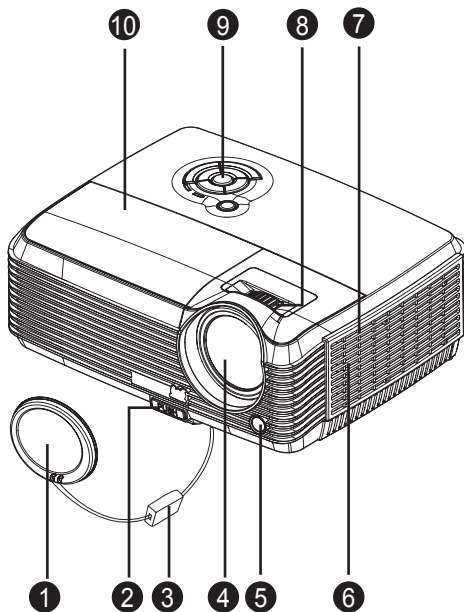

- | | |
|---|----------------------|
| ❶ Крышка объектива | ❷ Динамик |
| ❸ Кнопка подъема | ❸ Кольцо фокусировки |
| ❹ Ремешок крышки объектива | ❹ Панель управления |
| ❺ Объектив | ❺ Крышка лампы |
| ❻ Передний ИК-датчик для пульта дистанционного управления | |
| ❼ Входные вентиляционные отверстия | |

Вид сзади

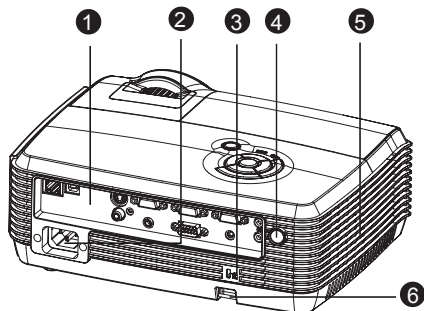

- 1 Порты подключения
- 2 Разъем питания
- 3 Гнездо для замка Kensington
- 4 Задний ИК-датчик для пульта дистанционного управления
- 5 Выходные вентиляционные отверстия
- 6 Штифт безопасности

Вид снизу

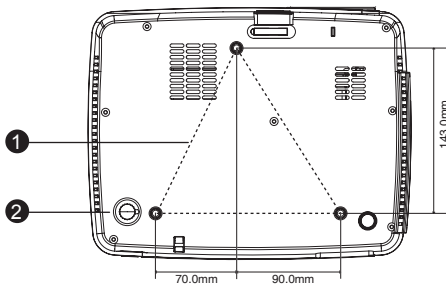

- 1 Отверстия для крепления на потолке (M4x6)
- 2 Ножки регулируемой высоты

Примечание



- Проектор можно устанавливать на потолок при помощи кронштейна. Потолочный кронштейн не входит в комплект поставки.
- За сведениями об установке потолочного кронштейна обращайтесь к продавцу.

Использование устройства

Панель управления

Индикаторы

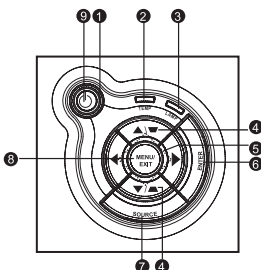

- ❶ **Питание** (светодиодный индикатор питания)
См. "сигнализация светодиодных индикаторов".
- ❷ **TEMP** (светодиодный индикатор температуры)
См. "сигнализация светодиодных индикаторов".
- ❸ **LAMP** (светодиодный индикатор лампы)
См. "сигнализация светодиодных индикаторов".

Назначение кнопок

- ❹ **Трапеция**
Ручное исправление искажений, вызванных проекцией под углом.
- ❺ **Четыре кнопки направлений**
Четыре кнопки направлений служат для выбора элементов экранного меню и для изменения параметров.
- ❻ **ENTER**
Переход во вложенное меню или подтверждение выбора команды.
- ❼ **SOURCE**
Ручной выбор источника сигнала.
- ❽ **MENU/EXIT**
Отображение экранного меню или выход из него.
- ❾ **Питание**
Включение и выключение питания проектора.

Порты подключения

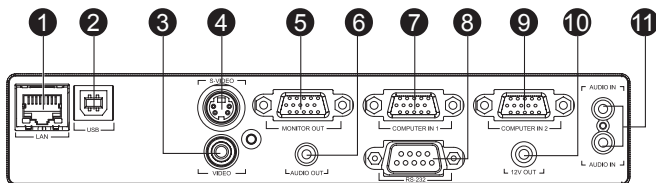

- ❶ **LAN**
Для управления по сети.
- ❷ **USB**
Этот разъем предназначен для обновления микропрограмм и для функциональности поддержки мыши.
- ❸ **VIDEO (Видео)**
Этот разъем служит для подключения композитного видеокабеля.
- ❹ **S-VIDEO**
Этот разъем служит для подключения видеокабеля S-Video.
- ❺ **MONITOR OUT (Выход на монитор)**
Этот разъем служит для подключения компьютерного монитора.
- ❻ **AUDIO OUT (Аудиовыход)**
Этот разъем служит для подключения динамиков.
- ❼ **COMPUTER IN 1 (Компьютерный вход 2)**
Этот разъем служит для подключения кабеля источника сигнала (аналоговый RGB или компонентный).
- ❽ **RS-232**
При управлении проектором с компьютера подключите этот разъем к последовательному порту компьютера.
- ❾ **COMPUTER IN 2 (Компьютерный вход 2)**
Этот разъем служит для подключения кабеля источника сигнала (аналоговый RGB или компонентный).
- ❿ **12V OUT (Выход 12 В)**
12 В пост. тока
- ⓫ **AUDIO IN (Аудиовход)**
Этот разъем служит для подключения источника звукового сигнала. Верхний аудиовход AUDIO IN является входом Звука 1, а нижний является входом Звука 2. Когда включен вход Звука 1, аудиовход Звука 2 будет автоматически отключен, и наоборот.

Пульт дистанционного управления

- 1 **POWER**
Включение и выключение питания проектора.
- 2 **VGA1**
Выбор аналогового RGB-сигнала со входа COMPUTER IN 1.
- 3 **Source**
Ручной выбор источника сигнала.
- 4 **Enter**
Подтверждение сделанного выбора.
- 5 **Keystone+ / -**
Регулировка искажения изображения, вызванного наклоном проектора.
- 6 **ViewM**
Переключение между режимом повышенной яркости и повышенной точности передачи цветов.
- 7 **Freeze**
Нажмите кнопку "Freeze", чтобы остановить изображение. Нажмите эту кнопку снова, чтобы отменить остановку.
- 8 **Mouse**
Переключение между управлением с помощью экранного меню и управлением мышью (относится к кнопкам навигации, кнопке Enter/щелчку левой кнопкой мыши и кнопке Exit/щелчку правой кнопкой мыши).
- 9 **Laser**
Наведя пульт на экран, нажмите и удерживайте нажатой эту кнопку для отображения лазерной указки.
- 10 **VGA2**
Выбор аналогового RGB-сигнала со входа COMPUTER IN 2.
- 11 **Video**
Выбор видеосигнала от видеоборудования.
- 12 **Auto**
Повторная синхронизация проектора со входным сигналом от компьютера. Эта функция доступна только при работе в режиме сигнала от компьютера.
- 13 **MENU**
Отображение экранного меню или выход из него.

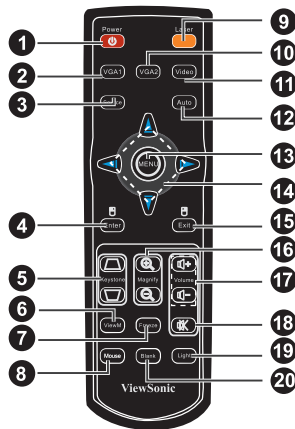

- 14 **Четыре кнопки направлений**
Четыре кнопки направлений служат для выбора элементов экранного меню и для изменения параметров.
- 15 **Exit**
ВВыход из экранного меню.
- 16 **Magnify**
Увеличение и уменьшение масштаба изображений.
- 17 **Volume + / -**
Управляет уровнем громкости.
- 18 **Mute**
Временно отключает звук. При повторном нажатии воспроизведение звука возобновляется.
- 19 **Light**
Включение функции подсветки кнопок пульта ДУ.
- 20 **Blank**
Временно отключает изображение на экране. При повторном нажатии отображение возобновляется.

Установка батареек

1. Откройте крышку отсека для батарей, сдвинув ее в указанном направлении.
2. Вставьте батареи, как показано на рисунке внутри отсека.
3. Закройте крышку отсека батареек.

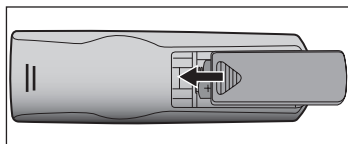
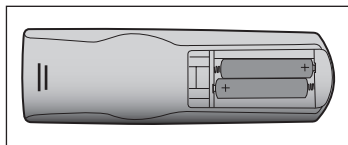
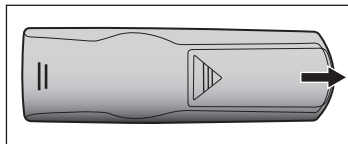

Внимание

- При установке батареи неверного типа возможен взрыв.
- Утилизируйте использованные батареи согласно инструкции.
- При вставке батареи соблюдайте полярность.

Примечание

- Храните батарейки в недоступном для детей месте. Если они случайно проглотят батарейку, то это может стать причиной смерти.
- Если не пользуетесь пультом ДУ долгое время, то вынимайте из него батарейки.
- Не выбрасывайте использованные батарейки вместе с обычным бытовым мусором. Использованные батарейки следует утилизировать в соответствии с местными правилами.
- Неправильная замена батарейки может вызвать взрыв. Для замены используйте только новые батарейки.
- Храните батарейки в темном, холодном и сухом месте, вдали от огня или воды.
- В случае утечки электролита вытрите его и вставьте новую батарейку. При попадании электролита на одежду или тело немедленно промойте пораженное место водой.

Использование пульта дистанционного управления

Направьте пульт дистанционного управления (ПДУ) на ИК-датчик и нажмите нужную кнопку.

- Управление проектором со стороны передней панели

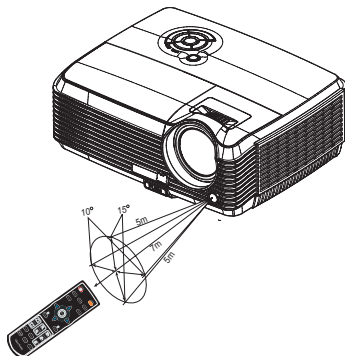

- Управление проектором со стороны задней панели

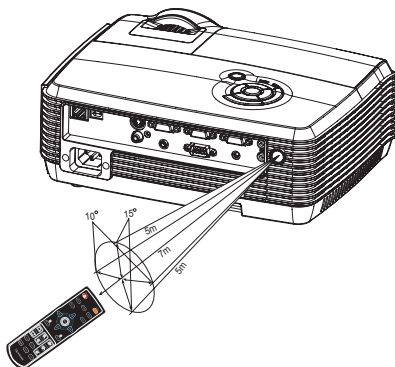

Примечание



- Не направляйте лазерную указку прямо в глаза людям (особенно в глаза маленьким детям). Это опасно для глаз.
- ПДУ может не работать, если на ИК-датчик попадает солнечный свет или сильный искусственный свет, например от ламп дневного света.
- Используйте ПДУ из области прямой видимости ИК-датчика.
- Не роняйте ПДУ и не трясите его.
- Следите за тем, чтобы ПДУ не попадал в места с высокой температурой и влажностью.
- Не проливайте воду на ПДУ и не кладите на него мокрые предметы.
- Не разбирайте ПДУ.

Установка

Подключение проектора

- 1 Кабель USB
- 2 Кабель VGA (D-SUB — D-SUB)
- 3 Кабель RS-232
- 4 Аудиокабель
- 5 Кабель VGA (D-Sub) — TBBЧ (RCA)
- 6 Композитный видеокабель
- 7 Кабель S-Video
- 8 Кабель Интернет

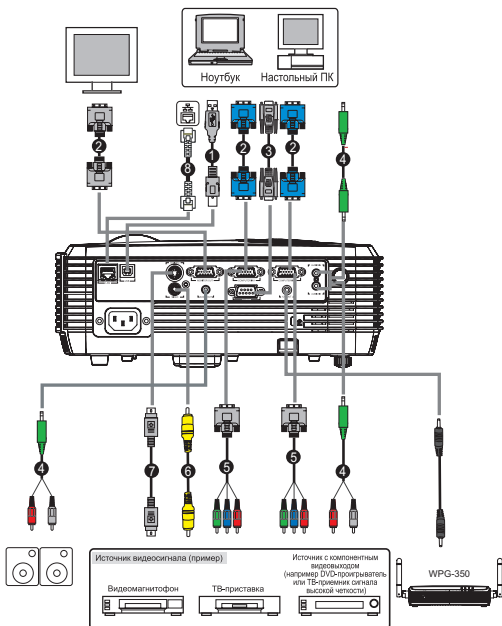

Примечание

- При подключении сигнальных кабелей следует отсоединить кабели питания проектора и внешних устройств от электросети.
- На приведенном выше рисунке изображен пример подключения. Это не значит, что одновременно можно или нужно подключать все указанные устройства.
- Кабели, поставляемые в комплекте с проектором, могут отличаться от изображенных выше. Набор поставляемых кабелей может различаться в разных поставках.

Включение и выключение проектора

Включение проектора



1. Снимите крышку с объектива проектора.
2. Подключите кабель питания и сигнальные кабели.
3. Нажмите кнопку , чтобы включить проектор.
Прогрев проектора займет около минуты.
4. Включите источник сигнала (компьютер, DVD-проигрыватель и т.п.).
Проектор автоматически обнаружит источник сигнала.
 - Если к проектору подключено сразу несколько источников, нажмите кнопку **SOURCE** на панели управления или на ПДУ.



Предупреждение

- Перед включением снимите крышку с объектива.
- Не смотрите в объектив при включенной лампе. Это может привести к травмам глаз.
- В точке фокуса образуется высокая температура. Не размещайте рядом с ней никаких предметов во избежание возгорания.

Выключение проектора

1. Нажмите кнопку , чтобы выключить лампу проектора. На экране появится сообщение "Чтобы выключить питание, снова нажмите кнопку питания".
2. Нажмите кнопку , чтобы подтвердить выключение.
 - Охлаждающие вентиляторы продолжают работать.
 - Когда светодиодный индикатор лампы начнет мигать, проектор перейдет в режим ожидания.
 - Если нужно снова включить проектор, подождите, пока завершится цикл охлаждения и проектор перейдет в режим ожидания. В режиме ожидания нажмите кнопку , чтобы снова включить проектор.
3. Выньте вилку кабеля питания из розетки.
4. Не включайте проектор сразу после выключения.

Настройка проектора

Регулировка высоты проектора

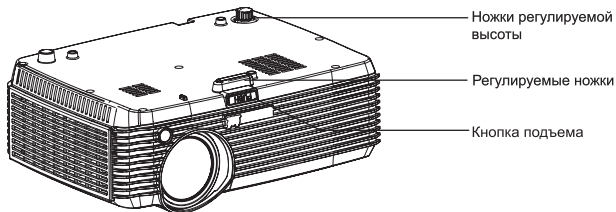

Для регулировки высоты изображения проектор оснащен регулируемыми ножками.

Чтобы поднять или опустить изображение

1. Чтобы поднять или опустить изображение, нажмите кнопку подъема и поднимите или опустите передний край проектора. Отпустите кнопку, чтобы оставить проектор в выбранном положении.
2. Чтобы выровнять изображение на экране, поворачивайте регулируемую ножку для тонкой настройки.

Примечание

- Чтобы не повредить проектор, убедитесь, что ножки подъемника и регулировки полностью убраны, прежде чем убирать проектор в чехол.

Регулировка фокусировки проектора.

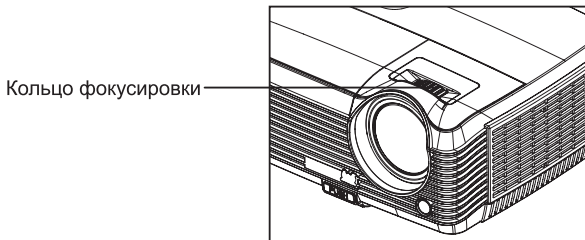

1. Для фокусировки изображения поворачивайте кольцо фокусировки. Рекомендуется настраивать фокусировку по неподвижному изображению.

Регулировка размера изображения проекции

Для определения проекционного расстояния и размера изображения см. таблицы и схемы, приведенные ниже.

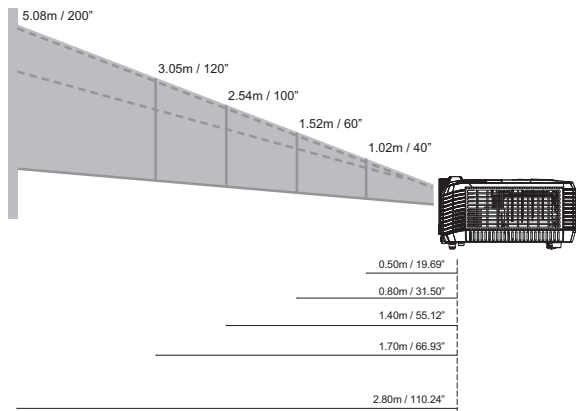

Размер экрана Диагональ	4 : 3	
	Широкий формат	
	Дистанция проецирования	
	м	дюймы
1.02m / 40°	0,50	19.69
1.27m / 50°	0,70	27.56
1.52m / 60°	0,80	31.50
1.78m / 70°	0,97	38.19
2.03m / 80°	1,10	43.31
2.29m / 90°	1,26	49.61
2.54m / 100°	1,40	55.12
3.05m / 120°	1,70	66.93
3.81m / 150°	2,10	82.68
5.08m / 200°	2,80	110.24
6.35m / 250°	3,50	137.80
7.62m / 300°	4,30	169.29

Примечание

- Проектор должен работать в горизонтальном положении, иначе возможен его перегрев.
- С обеих сторон от проектора должно быть не менее 30 см пустого пространства.
- Не используйте проектор в задымленных помещениях. Частицы дыма могут осесть на внутренних компонентах проектора и повредить его.
- При нестандартной установке (например, на потолочном кронштейне) обращайтесь за консультацией к продавцу.

Использование меню

Для управления проектором и настройки его параметров предусмотрено экранное меню на нескольких языках.

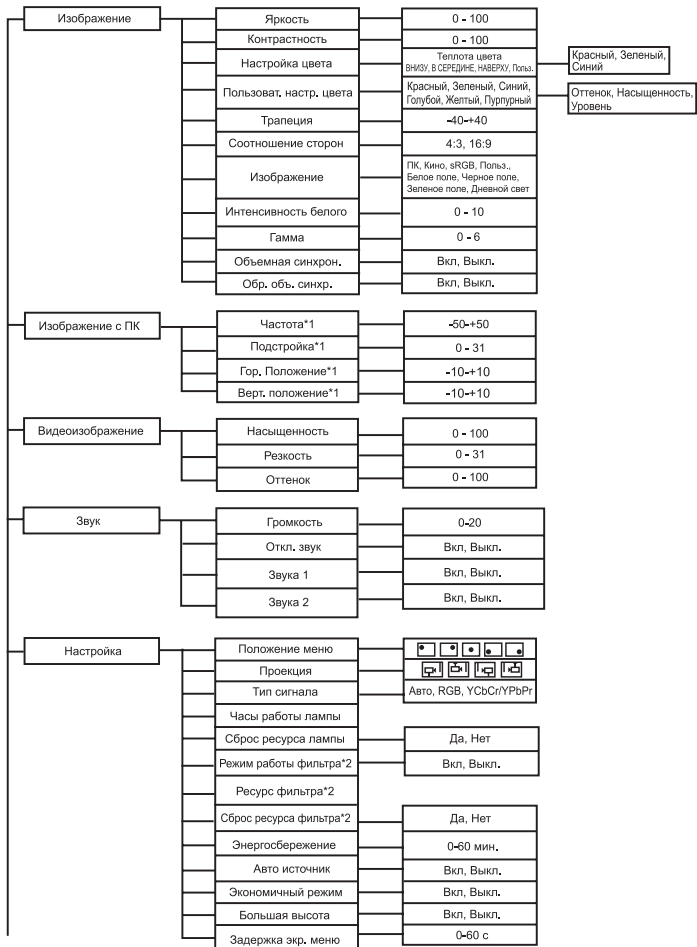

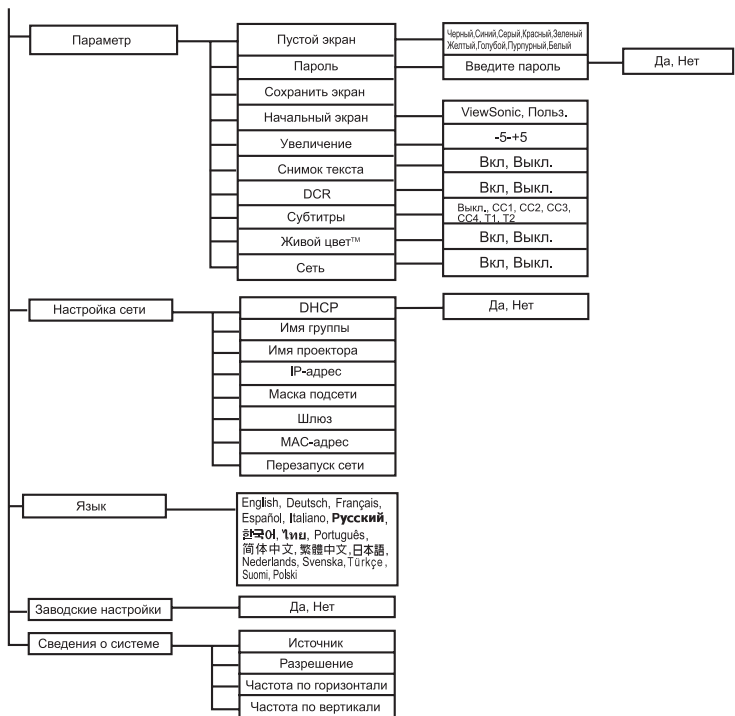

*1 Регулируемый диапазон и значение по умолчанию зависят от типа сигнала.

*2 Эта функция доступна только если на проекторе установлена крышка фильтра (поставляется отдельно).

Использование

1. Чтобы открыть экранное меню, нажмите кнопку **MENU**.
2. Когда на экране появится меню, с помощью кнопок **▲** и **▼** выберите нужный элемент.
3. Выбрав нужный элемент в главном меню, нажмите **▶** для входа во вложенное меню.
4. С помощью кнопок **▲** и **▼** выберите нужный параметр и настройте его значение кнопками **◀** и **▶**.
5. Нажмите кнопку **MENU**, чтобы вернуться в главное меню.
6. Чтобы закрыть экранное меню, снова нажмите кнопку **MENU**. Экранное меню будет закрыто, все измененные параметры автоматически сохранятся.

Изображение, в режиме подключения к компьютеру или другому источнику видеосигнала

Яркость

Увеличение или уменьшение яркости изображения.

Контрастность

Регулировка контрастности, то есть разницы между светлыми и темными областями изображения.

Настройка цвета

Регулировка температуры цвета. При более высокой температуре цвета выглядят холоднее, при более низкой — теплее. Если выбрать значение "Настраивается пользователем", то можно вручную отрегулировать интенсивность каждого из трех цветов (красного, зеленого и синего).

Пользоват. настр. цвета

В этом режиме можно настроить шесть цветов (красный, зеленый, синий, голубой, пурпурный, желтый). При выборе каждого цвета можно настроить его диапазон и насыщенность независимо от других цветов.

Трапеция

Ручное исправление искажений, вызванных проекцией под углом.

Соотношение сторон

Выберите соотношение сторон экрана.

- 4:3 : Соотношение сторон получаемого изображения будет изменено в соответствии с этим значением (для ТВ-формата).
- 16:9 : Соотношение сторон получаемого изображения будет изменено в соответствии с этим значением (для широкого формата).

Изображение

Можно выбрать один из нескольких уже готовых настроек для различных типов изображения.

- ПК : настольный компьютер или ноутбук
- Кино : для просмотра кинофильмов
- sRGB : стандартные компьютерные цвета.
- Польз. : сохранить пользовательские настройки.
- Белое поле : для проекции на белый экран.
- Черное поле : для проекции на черный экран.
- Зеленое поле : для проекции на зеленый экран.
- Дневной свет : для использования в помещении с дневным освещением.

Интенсивность белого

Настройка яркости белого цвета.

Гамма

Настройка отображения темных изображений. При более высоком значении гаммы изображение будет ярче.

Объемная синхрон.

- Вкл.: обнаружение частоты 120 Гц.
- Выкл.: выкл режим 120 Гц.

Обр. объ. синхр.

- Вкл.: поменять местами содержимое левого и правого кадров.
- Выкл.: не менять местами содержимое кадров.

Компьютерное изображение, в режиме подключения к компьютеру

Частота

Регулировка частоты построения изображения проектором.

Подстройка

Регулировка фазового сдвига построения изображения проектором.

Гор. Положение

Перемещение изображения влево или вправо.

Верт. положение

Перемещение изображения вверх или вниз.

Видеоизображение, в режиме подключения к источнику видеосигнала

Насыщенность

Регулировка насыщенности цветов (от черно-белого изображения до полноцветного).

Резкость

Увеличение или уменьшение резкости изображения.

Оттенок

Настройка оттенков цветов (красноватый или зеленоватый оттенок).

Звук, в режиме подключения к компьютеру или другому источнику видеосигнала

Громкость

Настройка уровня громкости.

Откл. звук

Временное отключение звука.

Звука 1

Включение и отключение входа Звука 1.

- Когда включен вход Звука 1, вход Звука 2 будет автоматически отключен.

Звука 2

Включение и отключение входа Звука 2.

- Когда включен вход Звука 2, вход Звука 1 будет автоматически отключен.

Параметры, в режиме подключения к компьютеру или другому источнику видеосигнала

Расположение меню

Выбор положения меню на экране.

Проекция

Регулировка изображения в соответствии с расположением проектора: обычное или перевернутое, перед экраном или за экраном. Следует настроить изображение в соответствии с расположением проектора.

Тип сигнала

Укажите источник изображения, подключенный к разъемам COMPUTER IN 1 или COMPUTER IN 2.

- Авто : автоматическое определение типа входного сигнала на портах COMPUTER IN 1 и COMPUTER IN 2.
- RGB : сигнал VGA
- YCbCr/YPbPr: компонентный сигнал

Часы работы лампы

Время использования лампы (в часах).

Сброс ресурса лампы

Сброс счетчика лампы на нулевое значение.

Режим работы фильтра

Эта функция служит для включения режима фильтрации, только если на проекторе установлена крышка фильтра (поставляется отдельно).

Ресурс фильтра

Время использования фильтра (в часах).

- Счетчик фильтра автоматически включается при включении режима фильтрации.

Сброс ресурса фильтра

Сброс счетчика фильтра на нулевое значение.

Режим энергосбережения

Автоматическое отключение при бездействии в течение определенного времени.

Автоматический поиск источника

Автоматический поиск сигнала во всех источниках.

Экономичный режим

Снижение яркости лампы проектора; при этом снижается расход электроэнергии и продлевается срок использования лампы.

- Эта функция недоступна при включенном режиме динамической контрастности.

Большая высота

В этом режиме вентилятор постоянно работает на полной скорости, чтобы обеспечить охлаждение проектора в разряженном воздухе.

Задержка экр. меню

Время, в течение которого экранное меню отображается на экране (в секундах).

Дополнительно, в режиме подключения к компьютеру или другому источнику видеосигнала

Пустой экран

Временное выключение экрана; также можно выбрать цвет, который будет отображаться при включении этой функции.

Пароль

Установка или изменение пароля. При использовании пароля для включения проектора потребуется ввести заранее установленный пароль.

Сохранить экран

Сохранить текущее изображение в качестве начальной заставки.

Начальный экран

Выберите изображение, которое будет показано при включении проектора, если отсутствует входной сигнал.

Если выбрать параметр "Пользовательское", будет использовано сохраненное изображение.

Увеличение

Регулировка увеличения изображения

Снимок текста

С помощью командных кодов через подключение по сети можно отправлять текстовые сообщения для отображения через проектор. Текст отображается в центре проекционного экрана. Это самый лучший способ отображения важных оповещений для сотрудников, для его реализации требуется лишь подключиться к разьему локальной сети на проекторе.

DCR (Динамическая настройка контрастности)

Включите этот режим, чтобы увеличить контрастность изображения за счет затемнения темных элементов. Чтобы вернуться к обычному режиму, отключите динамическую контрастность. Режиме динамической контрастности увеличивается уровень шума и изменяется срок использования лампы.

Субтитры

Включение и выключение встроенных субтитров. Допустимые значения: CC1 (используется чаще всего), CC2, CC3, CC4, T1, T2 и OFF (Выкл.).

Живой цвет™

Расширение спектра отображаемых цветов для получения насыщенного, яркого изображения. Рекомендуется включить эту функцию при получении видеосигнала с компьютера и выключить ее для других источников видеосигнала.

Сеть

Включение или отключение управления по сети через разъем RJ45.

Настройка сети (Режим сигнала от компьютера / видеосигнала)

DHCP

Сокращение по первым буквам названия протокола Dynamic Host Configuration Protocol – протокола динамической конфигурации узлов . Этот протокол автоматически назначает IP-адреса подключенным к сети устройствам.

- Если выбрано значение «Yes» параметра DHCP, получение IP-адреса от сервера DHCP займет некоторое время.
- Если выбрано значение «No» параметра DHCP, пользователь должен будет ввести IP-адрес вручную.
- Значение IP-адреса будет задано функцией автоматического определения IP-адреса, если проектор не сможет получить IP-адрес от сервера, несмотря на значение «Yes» параметра DHCP.

Имя группы

Отображается имя группы.

Имя проектора

Отображается название модели проектора.

IP-адрес

Числовой адрес, позволяющий идентифицировать подключенные к сети компьютеры. Эту функцию можно использовать только при значении параметра DHCP «No».

- Р-адрес – это число, идентифицирующее в сети данный проектор. У двух устройств в сети не может быть один и тот же IP-адрес.
- Значение IP-адреса «0.0.0.0» запрещено.

Маска подсети

Числовое значение, определяющее количество битов, используемых для сетевого адреса выделенной сети (или подсети) в IP-адресе. Эту функцию можно использовать только при значении параметра DHCP «No».

- Значение маски подсети (Subnet Mask) «0.0.0.0» запрещено.

Шлюз

Сервер (или маршрутизатор), обеспечивающий связь между сетями (подсетями) с различной маской подсети (Subnet Mask). Эту функцию можно использовать только при значении параметра DHCP «No».

MAC-адрес

Сокращение по первым буквам термина Media Access Control Address – адрес уровня доступа к среде. MAC-адрес – это уникальный числовой идентификатор, присваиваемый каждому сетевому адаптеру.

Перезапуск сети

Функцию перезапуска сети следует использовать, если устройство работает неправильно, а также для применения внесенных в экранном меню конфигурации изменений.

Язык, в режиме подключения к компьютеру или другому источнику видеосигнала

Выберите язык экранного меню.

Сброс параметров, в режиме подключения к компьютеру или другому источнику видеосигнала

Сброс настроенных параметров, восстановление значений по умолчанию.

Сведения о системе, в режиме подключения к компьютеру или другому источнику видеосигнала

Источник

Источник входного сигнала.

Разрешение

Разрешение изображения.

Частота по горизонтали

Частота горизонтальной развертки.

Частота по вертикали

Частота вертикальной развертки.

Управление по сети

Эта функция позволяет дистанционно управлять проектором по сети.

Подготовка:

1. Один конец кабеля подключения к Интернету подсоедините к разъему "Управление по сети" в проекторе.
2. Другой конец кабеля подключения к Интернету подсоедините к свободному разъему RJ-45 в компьютере.
3. Включите питание проектора и компьютера.

Для управления по сети можно использовать два способа сетевого подключения:

А. Автоматическая установка IP-адреса (DHCP:Да):

1. В экранном меню проектора в окне "Настройка сети" разрешите вариант DHCP.
 - Когда включен протокол DHCP, данные об IP-адресе, маске подсети и шлюзе автоматически предоставляются сервером DHCP.

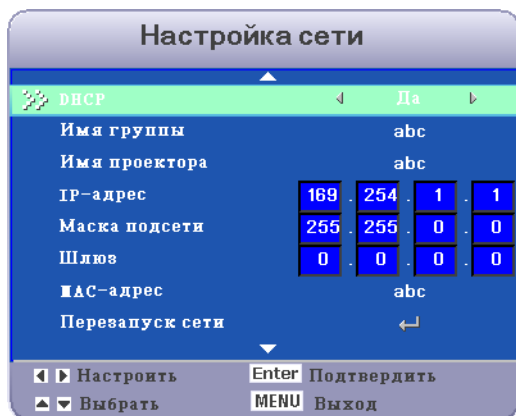

2. Запустите на ПК браузер и введите следующий URL-адрес, затем нажмите кнопку «Переход».
 - URL-адрес: [http://\(IP-адрес проектора\)/](http://(IP-адрес проектора)/)
 - Например, если IP-адрес проектора – 169.254.1.1, следует указать URL-

адрес [http:// 169.254.1.1/](http://169.254.1.1/)

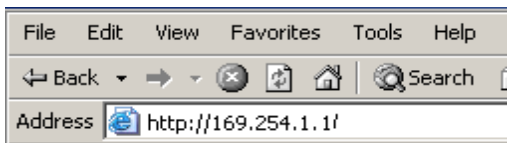

- При успешном подключении отобразится экран входа. Введите свое имя пользователя и пароль, затем нажмите кнопку «ОК». Ниже приведены заводские настройки по умолчанию имен администратора и пользователя, а также пароли.

П/п	Имя пользователя	Пароль
Администратор	Admin	<пусто>
Пользователь	User	<пусто>

Для установки пароля перейдите на страницу Network Control > Password.

В. Ручная установка IP-адреса (DHCP: Нет):

- В окне «Network Config» задайте IP-адрес и маску подсети.
 - IP-адрес: Числовой адрес, позволяющий идентифицировать подключенные к сети компьютеры.
 - Маска подсети: Числовое значение, определяющее количество битов, используемых для сетевого адреса выделенной сети (или подсети) в IP-адресе.
 - Шлюз: Сервер (или маршрутизатор), обеспечивающий связь между сетями (подсетями) с различной маской подсети (Subnet Mask).

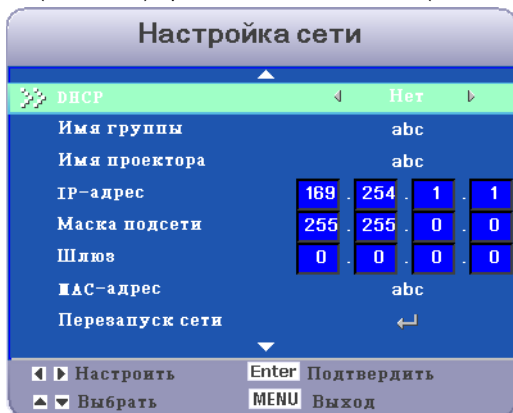

2. В компьютере нажмите **Пуск > Настройка > Сетевые подключения > Подключение по локальной сети** и правой кнопкой выберите **Свойства**.

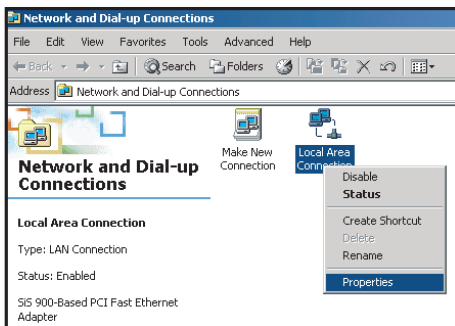

3. Установите флажок **"Intel Protocol (TCP/IP)"** и нажмите **"Свойства"**.

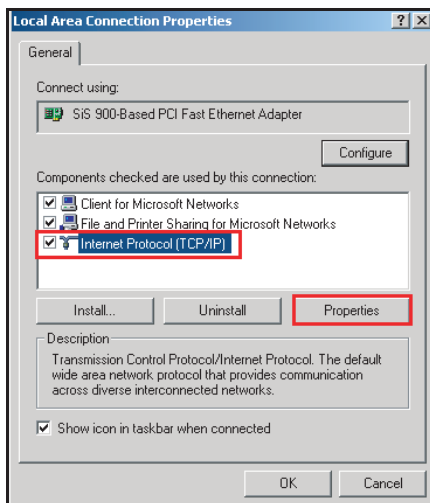

4. Введите IP-адрес вашего компьютера и нажмите кнопку ОК.
- Выберите **"Использовать следующий IP-адрес"**
 - Часть сетевого адреса, входящая в заданный для вашего ПК IP-адрес, должна совпадать с частью адреса проектора.
 - В данном случае адрес IP проектора – 169.254.1.1; введите для компьютера

IP-адрес типа 169.254.1.xxx. Вместо «xxx» введите число от 1 до 254, кроме числа 2.

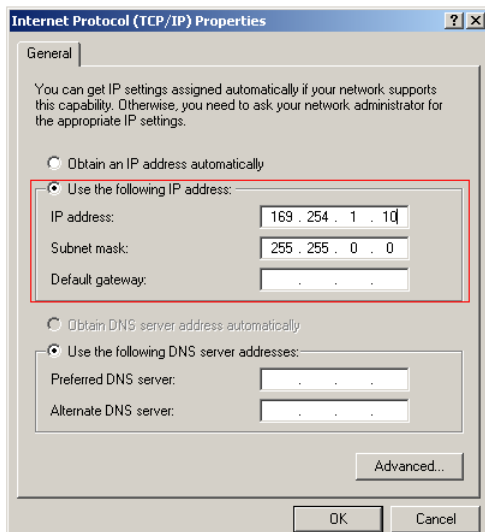

5. Запустите на ПК браузер и введите следующий URL-адрес, затем нажмите кнопку «Переход».
 - URL-адрес: `http://(IP-адрес проектора)/`
 - Например, если IP-адрес проектора – 169.254.1.1, следует указать URL-адрес `http:// 169.254.1.1/`.

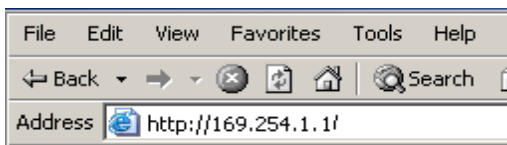

6. При успешном подключении отобразится экран входа. Введите свое имя пользователя и пароль, затем нажмите кнопку «ОК». Ниже приведены заводские настройки по умолчанию имен администратора и пользователя, а также пароли.

П/п	Имя пользователя	Пароль
Администратор	Admin	<пусто>
Пользователь	User	<пусто>

☞ Для установки пароля перейдите на страницу Network Control > Password

Управление проектором с помощью веб-браузера

Вход

Если пароль администратора и пароль пользователя не установлены, то сразу откроется страница Состояние.

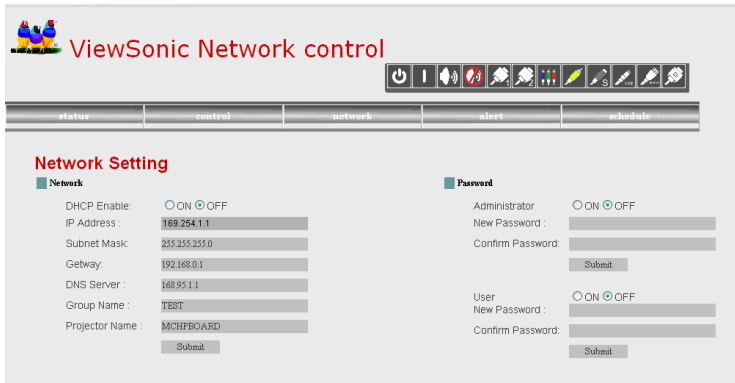

ViewSonic Network control

status control network alert schedule

Network Setting

Network

DHCP Enable: ON OFF

IP Address: 169.254.1.1

Subnet Mask: 255.255.255.0

Gateway: 192.168.0.1

DNS Server: 169.95.1.1

Group Name: TEST

Projector Name: MCHPBOARD

Password

Administrator ON OFF

New Password:

Confirm Password:

User ON OFF

New Password:

Confirm Password:

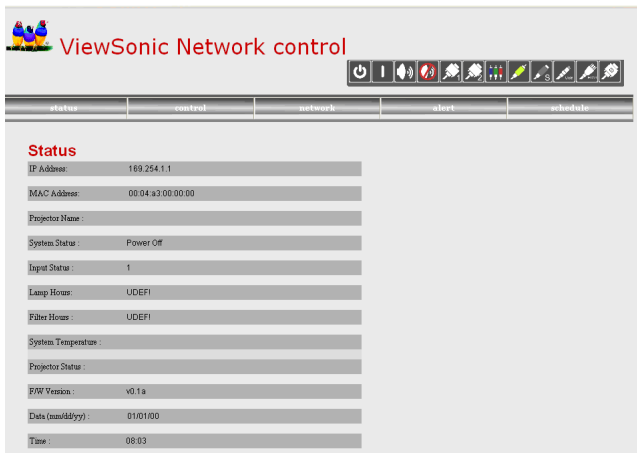

ViewSonic Network control

status control network alert schedule

Status

IP Address: 169.254.1.1

MAC Address: 00:04:a3:00:00:00

Projector Name:

System Status: Power Off

Input Status: 1

Lamp Hours: UDEFI

Filter Hours: UDEFI

System Temperature:

Projector Status:

F/W Version: v0.1a

Date (mm/dd/yyyy): 01/01/00

Time: 00:03

Если пароль администратора и пароль пользователя установлены, чтобы войти в систему, выберите Имя пользователя и введите пароль.

Права администратора и пользователя применительно к управлению по сети:

Элемент	Описание	Администратор	Пользователь
Состояние	Показ текущего состояния проектора и сетевых настроек.	v	v
Управление	Управление проектором по сети.	v	v
Настройка сети	Настройка сети и установка пароля.	v	x
Предупреждение	Показ и установка параметров предупреждения.	v	x
Расписание	Показ и установка параметров расписания.	v	v

Состояние

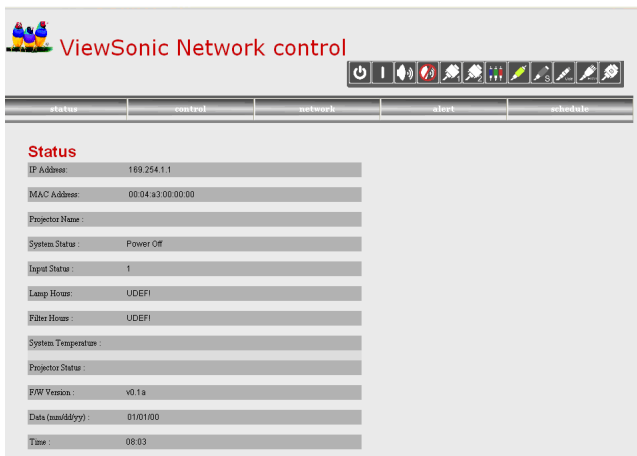

В этом руководстве все снимки экранов приведены на случай входа в систему под учетной записью Администратор. В случае входа в систему под учетной записью Пользователь изображения будут отличаться от показанных.

Элемент	Описание
IP-адрес	Показ текущего IP-адреса.
MAC-адрес	Отображает текущий MAC-адрес.

Имя проектора	Показ имени проектора.
Состояние системы	Показ, если питание проектора выключено или если он не активен (Приостановка работы).
Состояние входа	Показ текущего источника входного сигнала.
Счетчик лампы	Показ времени использования лампы (в часах) в проекторе.
Счетчик фильтра	Показ времени использования фильтра (в часах) в проекторе.
Температура системы	Отображается температура системы.
Состояние проектора	Показ текущего состояния проектора (либо "Работает нормально", либо "Обнаружена ошибка").
Версия микропрограммы	Отображает версию микропрограммы проектора
Дата (ММ/ДД/ГГ)	Показ даты, установленной в проекторе.
Время	Показ времени, установленного в проекторе *.

Примечание:

* Если прибор оставить без питания более 36 часов, текущие дата и время будут стерты.

ViewSonic Network control

status control network alert schedule

Control

BASIC

Power Switch:

Input Source: COMPUTER1

Date: 2009 5 29

Time: 0 0

Volume:

Mute: OFF

Picture

Brightness:

Contrast:

Color Temperature: High

Keystone:

Picture Mode: PC

Aspect Ratio: FILL ALL

Freeze: OFF

Video Image

Color:

Tint:

Sharpness:

Setting

Menu Position: Top Left

Projection: Front-Desk

Auto Source: ON

ECO Mode: OFF

High Altitude: OFF

OSD Timeout: 5

Language: English

Factory Default: NO

Computer Image

Frequency:

Tracking:

H Position:

V Position:

Option

ViewMatch: OFF

White Intensity:

Gamma:

Signal Type: RGB

Filter Mode: OFF

Power Saving: NO

Start UP Screen: ViewSonic

Closed Caption: OFF

Blank Screen: OFF

Элемент	Описание
Основные	
Выключатель питания	Дистанционное (по сети) включение или выключение питания проектора.
Источник входного	Выбор источника входного сигнала.
Дата	Отображает установленную на текущем проекторе дату.
Время	Отображает установленное на текущем проекторе время*.
Громкость	Управляет настройкой громкости. (0 - 20)
Без звука	Управляет функцией отключения звука.
Изображение	
Яркость	Управляет настройкой яркости. (0 - 100)
Контрастность	Управляет настройкой контраста. (0 - 100)
Теплота цвета	Выбор значения для параметра "Цветовая температура"
Трапеция	Коррекция трапецеидальных искажений.
Режим картинки	Выбор значения для параметра "Режим картинки".
Соотношение сторон	Выбор соотношения сторон (формата) экрана

Стоп-кадр	включение или отключение функции стоп-кадра.
Видеоизображение	
Цвет	Управляет настройкой насыщенности цвета.
Оттенок	Управляет настройкой оттенка цвета. (0 - 100)
Резкость	Управляет настройкой резкости. (0 - 31)
Изображение с ПК	
Частота	Управляет частотой. (-50 - +50)
Подстройка	Управляет трекингом. (0 - 31)
Гор. Положение	Управляет положением по горизонтали. (-10 - +10)
Верт. Положение	Управляет положением по вертикали. (-10 - +10)
Настройка	
Положение меню	Регулировка положения меню на экране.
Проекция	Выбор способа проекции.
Авт. источник	Включает и отключает функцию автоматического выбора источника.
Экономичный режим	Включение или отключение экономного режима
Большая высота	Включение или отключение функции "Большая высота".
Задержка экр. меню	Выбор значения задержки экранного меню.
Язык	Выбор нужного языка экранного меню.
Заводские настройки	Включает и отключает использование заводских настроек по умолчанию.
Параметр	
ViewMatch	Выбирает настройку ViewMatch.
Интенсивность белого	Управляет настройкой интенсивности белого цвета.
Сниж. гаммы	Управляет настройкой гаммы.
Тип сигнала	Выбирает настройку типа сигнала.
Режим работы фильтр	Выбирает настройку режима фильтра.
Энергосбережение	Выбирает настройку экономии электроэнергии.
Начальный экран	Выбирает настройку отображения экрана приветствия.
Субтитры	Выбирает настройку скрытых субтитров.
Пустой экран	Выбирает настройку пустого экрана.

Примечание:

* Если прибор оставить без питания более 36 часов, текущие дата и время будут стерты.

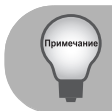

■ Если регулировка отображается неправильно, то в веб-обозревателе еще раз нажмите "Обновить" или "Перезагрузить".

Настройка сети

ViewSonic Network control

status control **network** about schedule

Network Setting

Network

DHCP Enable: ON OFF

IP Address:

Subnet Mask:

Gateway:

DNS Server:

Group Name:

Projector Name:

Password

Administrator: ON OFF

New Password:

Confirm Password:

User: ON OFF

New Password:

Confirm Password:

Элемент	Описание
Сеть	
DHCP	Автоматическое или ручное назначение IP-адреса проектору сервером DHCP.
IP-адрес	Установка значения IP-адреса при отключенном DHCP.
Маска подсети	Установка значения маски подсети при отключенном DHCP.
Шлюз	Установка значения шлюза при отключенном DHCP.
Сервер DNS	Установка значения адреса сервера DNS при отключенном DHCP.
Имя группы	Создать группу для проектора. (макс. длина: 6 знаков)
Имя проектора	Создать имя для текущего проектора. (макс. длина: 15 знаков)
Пароль	
Администратор	Включение и отключение функции административного пароля.
Новый пароль	Установка пароля администратора. (макс. длина: 4 знака)
Подтвердите пароль	Повторный ввод пароля администратора.
Пользователь	Включение и отключение функции пользовательского пароля.
Новый пароль	Установка пароля пользователя. (макс. длина: 4 знака)
Подтвердите пароль	Повторный ввод пароля пользователя.

Для сохранения настроек нажмите кнопку "Отправить".

Предупреждение

ViewSonic Network control

status control network alert schedule

Alert

Email Setting

To : jomez6666@hotmail.com

CC : jomezchao@gmail.com

Subject: TEST123

From: jomez@vfx.com.tw

Server: 60.240.43.19

User Name: jomez

Password: *****

Submit

Issue Test Mail

Alert Condition

Fan Lock

Over Temperature

Lamp Fail

Lamp Time Alert

Schedule Execution Error

Filter Time Alert

Submit

Элемент	Описание
Настройка эл. почты	
Кому	Настройка получателя предупреждающего почтового сообщения. (макс. длина: 40 знаков)
Копия	Настройка второго получателя предупреждающего почтового сообщения. (макс. длина: 40 знаков)
Тема	Настройка темы предупреждающего почтового сообщения. (макс. длина: 30 знаков)
От	Настройка адреса отправителя эл. почты. (макс. длина: 40 знаков)
Настройка SMTP	
Сервер	Здесь вводится имя SMTP-сервера (почтового сервера) организации. Например: mail.viewsonic.com (макс. длина: 30 знаков)
Имя пользователя	Здесь вводится имя пользователя учетной записи эл. почты отправителя. (макс. длина: 20 знаков)
Пароль	Здесь вводится пароль учетной записи эл. почты отправителя. (макс. длина: 14 знаков)
Условие для отправки предупреждения	
Блокировка вентилятора	Вентилятор охлаждения не работает.
Перегрев	Перегрев внутри проектора.
Неисправность лампы	Лампа не загорается.
Предупреждение о наработке лампы	Срок полезн. использ. лампы в реж. полн. мощн. подходит к концу. Рекомендуется замена.

Ошибка выполнения расписания	Ошибка выполнения расписания.
Предупреждение о сроке работы фильтра	Срок функционирования фильтра завершается. Рекомендуется заменить фильтр.

Для сохранения настроек нажмите кнопку "Отправить", затем нажмите "Пробное сообщение", чтобы отправить пробное сообщение эл. почты и проверить правильность работы всех функций и настроек.

Расписание

Функция Расписание использует две категории настроек работы по расписанию, как показано ниже:

Еженедельное расписание: установка дней недели для выполнения команд.

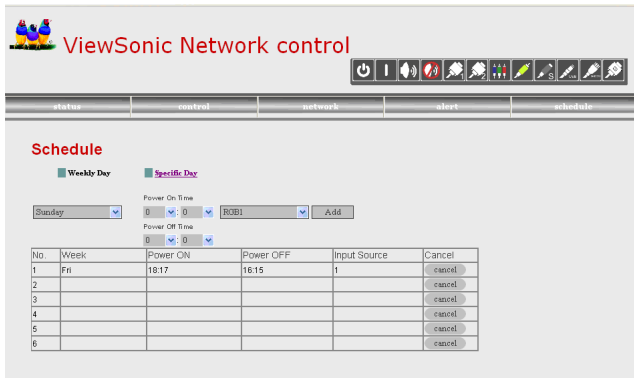

The screenshot shows the 'ViewSonic Network control' interface. At the top, there is a navigation bar with tabs for 'status', 'control', 'network', 'alert', and 'schedule'. The 'schedule' tab is selected. Below the navigation bar, the 'Schedule' section is active, with 'Weekly Day' selected. The interface includes a 'Power On Time' field set to '0:0' and a 'Power Off Time' field set to '0:0'. An 'Add' button is visible. Below these fields is a table with 6 rows and 6 columns: 'No.', 'Week', 'Power ON', 'Power OFF', 'Input Source', and 'Cancel'. The first row is populated with '1', 'Fri', '16:17', '16:15', '1', and a 'Cancel' button.

No.	Week	Power ON	Power OFF	Input Source	Cancel
1	Fri	16:17	16:15	1	Cancel
2					Cancel
3					Cancel
4					Cancel
5					Cancel
6					Cancel

Для создания нового расписания нажмите кнопку "Добавить". Чтобы удалить расписание, нажмите "Отмена". Конкретный день: установка месяца и дня для выполнения команд.

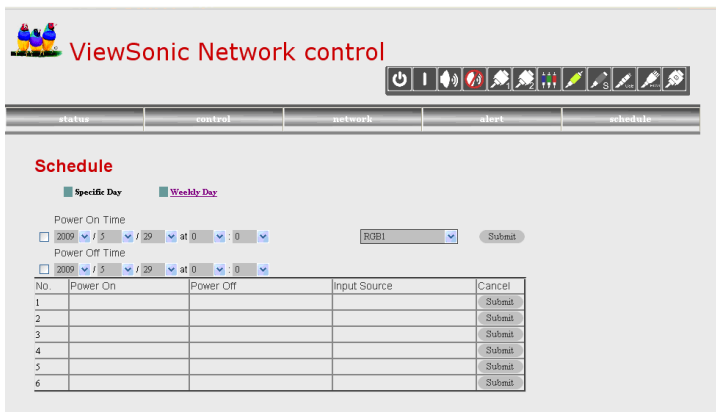

The screenshot shows the 'ViewSonic Network control' interface. At the top, there is a navigation bar with tabs for 'status', 'control', 'network', 'alert', and 'schedule'. The 'schedule' tab is selected. Below the navigation bar, the 'Schedule' section is active, with 'Specific Day' selected. The interface includes 'Power On Time' and 'Power Off Time' fields, both set to '2009 / 5 / 29' and '0:0' respectively. A 'Submit' button is visible. Below these fields is a table with 6 rows and 5 columns: 'No.', 'Power On', 'Power Off', 'Input Source', and 'Cancel'. All rows are empty, and each row has a 'Submit' button in the 'Cancel' column.

No.	Power On	Power Off	Input Source	Cancel
1				Submit
2				Submit
3				Submit
4				Submit
5				Submit
6				Submit

Для создания нового расписания нажмите кнопку "Отправить". Чтобы удалить расписание, нажмите "Отмена".

Советы по устранению проблем с веб-страницей:

При нарушении нормальной работы с веб-страницей выполните следующие действия по настройке веб-обозревателя.

1. Откройте "Сервис" > "Свойства обозревателя" и нажмите "Параметры".

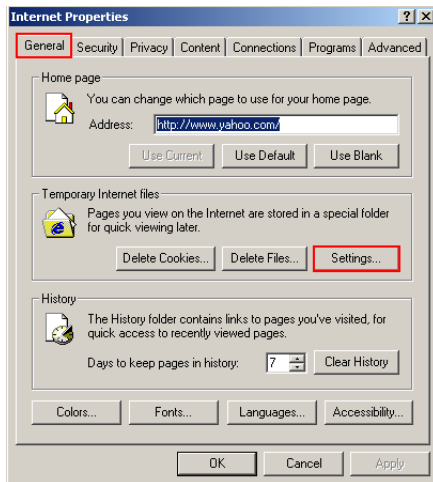

2. Установите флажок "при каждом посещении страницы" и нажмите "OK".

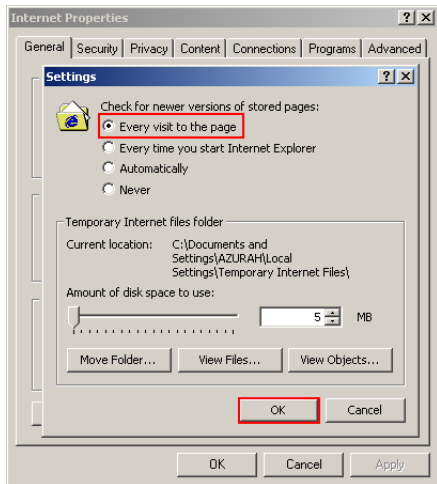

3. Нажмите "OK", чтобы закрыть окно "Свойства обозревателя".

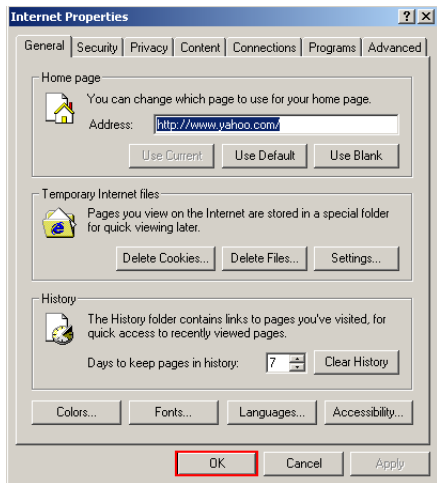

Обслуживание

Проектор нужно правильно обслуживать. Объектив следует содержать в чистоте, поскольку все попавшие на него пылинки и частички грязи будут отображаться на экране. Если требуется замена каких-либо компонентов, обратитесь к продавцу или в сервисную службу. При чистке любых частей проектора всегда сначала выключайте его из розетки.



Предупреждение

Не открывайте крышки проектора. Внутренние компоненты проектора работают под высоким напряжением. Не пытайтесь ремонтировать проектор самостоятельно. Любое техническое обслуживание должны проводить квалифицированные специалисты сервисного центра.

Чистка объектива

Аккуратно протрите объектив бумажной салфеткой для чистки объектива. Не касайтесь объектива руками.

Чистка корпуса проектора

Протрите корпус мягкой тканью. Если загрязнение не удается удалить, протрите корпус влажной тканью (или тканью, смоченной в воде с добавлением нейтрального моющего средства), затем протрите сухой тканью.



- *Перед обслуживанием выключайте проектор и отсоединяйте кабель питания от электросети.*
- *Перед очисткой объектива убедитесь, что он остыл.*
- *Не используйте моющие средства и химикаты, отличные от указанных выше. Не используйте бензин и растворители.*
- *Не используйте аэрозоли.*
- *Пользуйтесь только мягкой тканью или бумажными салфетками для чистки объектива.*

Замена лампы

Со временем яркость лампы проектора будет постепенно снижаться, лампа станет менее износостойкой. Рекомендуется заменить лампу, если на экране отображается соответствующее предупреждение. Не пытайтесь заменять лампу самостоятельно. Обратитесь к квалифицированному персоналу службы поддержки.



- Сразу после выключения проектора лампа очень сильно нагрета. Любое прикосновение к ней приведет к ожогу. При замене лампы дайте ей остыть в течение 45 минут.
- Ни в коем случае не прикасайтесь к стеклянной части лампы. Лампа может взорваться из-за неправильного обращения, в том числе из-за касания ее стеклянной части.
- Срок использования ламп может различаться в зависимости от конкретного экземпляра и от условий использования. Одинаковый срок использования для всех ламп не гарантируется. Некоторые лампы могут приходиться в негодное состояние раньше, другие позже.
- Лампа может лопнуть из-за вибрации, удара или постепенного износа (если срок ее использования приближается к концу). Риск взрыва лампы может различаться в зависимости от условий использования проектора и лампы.
- При установке и удалении лампы надевайте защитные перчатки и очки.
- При быстрых циклах включения и выключения лампа повреждается, срок ее использования сокращается. После включением проектора подождите не менее 5 минут, прежде чем выключать его.
- Не включайте лампу рядом с бумагой, тканью и другими воспламеняющимися материалами; не накрывайте лампу такими материалами.
- Не включайте лампу, если в воздухе находятся воспламеняющиеся пары, например пары растворителя.
- При использовании лампы следует тщательно вентилировать помещение. Вдыхание озона может вызвать головную боль, тошноту, головокружение и другие последствия.
- В лампе содержится ртуть. Если лампа лопнет, ртуть из лампы может попасть в воздух. Если лампа разбилась во включенном состоянии, немедленно покиньте помещение и проветривайте его не менее получаса, чтобы избежать вдыхания паров ртути. Ртуть крайне вредна для здоровья.

1. Выключите питание проектора.
2. Если проектор установлен на потолке, снимите его.
3. Отключите шнур питания от розетки.
4. Отвинтите винт в боковой части крышки лампы и снимите крышку.
5. Отвинтите винты из модуля лампы, поднимите рукоятку и извлеките модуль.
6. Вставьте в проектор новый модуль лампы и затяните винты.
7. Установите на место крышку лампы и затяните винты.
8. Включите питание проектора. Если лампа не включится после прогрева, попробуйте заново установить лампу.
9. Сбросьте счетчик лампы. См. меню "Параметры".

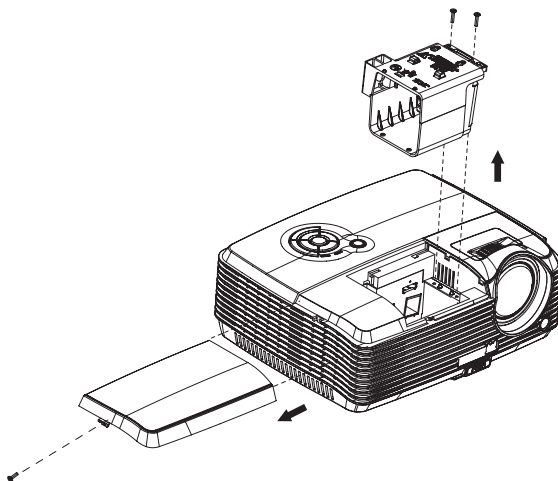

Примечание



- Утилизируйте использованные лампы согласно местным нормам и требованиям.
- Убедитесь, что все винты затянуты. Не полностью затянутые винты могут привести к травмам и несчастным случаям.
- Лампа сделана из стекла, поэтому не роняйте ее и не царапайте стекло.
- Не следует снова использовать старую лампу. Это может привести к ее взрыву.
- Перед заменой лампы выключите проектор и отсоедините кабель питания от электросети.
- Не используйте проектор со снятой крышкой лампы.

Технические характеристики

Система отображения	1.397см / 0,55-дюймовая одиночная DLP-панель
Разрешение	XGA (1024 768)
Диафрагменное число	2,83
Фокусное расстояние	7,73мм
Размер экрана	101.6см ~ 762см / 40" – 300"
Лампа	230 Вт
Входные разъемы	15-контактный D-Sub x 2 шт., S-VIDEO x 1 шт., видеовход x 1 шт., аудиовход (3,5-мм стереоразъем) x 2 шт.
Выходные разъемы	15-контактный D-Sub x 1 шт., аудиовыход (3,5-мм стереоразъем) x 1 шт., 12 В пост. тока x 1 шт.
Разъемы управления	RS-232 x 1 шт., USB x 1 шт., LAN x 1 шт.
Динамик	5Вт x 2
Совместимость с видеостандартами	NTSC, NTSC 4.43 PAL, PAL-N, PAL M SECAM, ТВВЧ (480р, 576р, 720р, 1080i/p), композитный видеосигнал
Частота развертки	
Горизонтальная развертка	31–80 КГц
Вертикальная развертка	50–120 КГц
Условия окружающей среды	При эксплуатации: Температура: 0°C – 140°C Влажность: 30%-85% При хранении: Температура: -20°C – 160°C Влажность: 30%-85%
Электропитание	100-240 В, 50–60 Гц, 2,5 А
Потребление электроэнергии	290 Вт
Габариты (Ш x Г x В)	279,5 x 218 x 105 мм / 11.0" x 8.6" x 4.1"
Вес	2,7 кг
Примечание. Конструкция и характеристики устройства могут изменяться без уведомления.	

Приложение

Сигнализация светодиодных индикаторов

Индикатор	Цвет	Состояние	Значение
Индикатор питания	Синий	Непрерывно горит (1 светодиода)	Проектор в режиме ожидания.
Индикатор лампы	Выкл.	Выкл.	
Индикатор температуры	Выкл.	Выкл.	
Индикатор питания	Синий	Непрерывно горит (2 светодиода)	Проектор включается
Индикатор лампы	Выкл.	Выкл.	
Индикатор температуры	Выкл.	Выкл.	
Индикатор питания	Синий	Непрерывно горит (2 светодиода)	Обычная работа
Индикатор лампы	Выкл.	Выкл.	
Индикатор температуры	Выкл.	Выкл.	
Индикатор питания	Синий	Мигает (2 светодиода)	Проектор выключается
Индикатор лампы	Выкл.	Выкл.	
Индикатор температуры	Выкл.	Выкл.	
Индикатор питания	Синий	Непрерывно горит (полная яркость)	Неполадка вентиляторов проектора, поэтому проектор невозможно включить.
Индикатор лампы	Красный	Непрерывно горит	
Индикатор температуры	Красный	Мигает	
Индикатор питания	Синий	Непрерывно горит (полная яркость)	Лампа в хорошем состоянии и работает с полной яркостью.
Индикатор лампы	Выкл.	Выкл.	
Индикатор температуры	Выкл.	Выкл.	
Индикатор питания	Синий	Непрерывно горит (полная яркость)	Срок эксплуатации лампы истек, ее необходимо заменить как можно скорее. Лампа будет работать вплоть до отказа. Смените лампу. Если лампа выключена, то неисправен балласт.
Индикатор лампы	Выкл.	Непрерывно горит	
Индикатор температуры	Выкл.	Непрерывно горит	
Индикатор питания	Синий	Непрерывно горит (полная яркость)	Проектор выключается, вентилятор охлаждает лампу для выключения. Не вынимайте вилку питания из розетки и не отключайте питание, пока индикатор лампы не перестанет мигать. Когда лампа остынет до нужной температуры, вентилятор отключится.
Индикатор лампы	Красный	Непрерывно горит	
Индикатор температуры	Красный	Непрерывно горит	
Индикатор питания	Синий	Непрерывно горит (полная яркость)	Слишком высокая температура. Лампа будет отключена. Вентилятор охлаждает лампу.
Индикатор лампы	Красный	Мигает	
Индикатор температуры	Красный	Выкл.	
Индикатор питания	Выкл.	Выкл.	Не удалось включить лампу. Если температура слишком высокая, вентиляторы охладят лампу.
Индикатор лампы	Красный	Непрерывно горит	
Индикатор температуры	Красный	Непрерывно горит	

Режимы совместимости

Компьютер:

Совместимость	Разрешение	Горизонтальная развертка [кГц]	Вертикальная развертка [Гц]
VGA	640 x 480	24,6	50,0
		31,5	59,9
		37,9	72,8
		37,5	75,0
		43,3	85,0
	640 x 480, 120 Гц	61,9	119,5
	720 x 400	31,5	70,0
		37,9	85,0
SVGA	800 x 600	31,0	50,0
		35,2	56,0
		37,9	60,3
		48,1	72,0
		46,9	75,0
		53,7	85,1
		76,3	120,0
	800 x 600, 120 Гц	76,3	120,0
XGA	1024 x 768	48,4	60,0
		56,5	70,1
		60,0	75,0
		68,7	85,0
		97,6	120,0
	1024 x 768, 120 Гц	97,6	120,0
	1152 x 864	67,5	75,0
	1280 x 960	60,0	60,0
		85,9	85,0
SXGA	1280 x 1024	64,0	60,0
		80,0	75,0
	1280 x 960	64,7	60,0
		75,0	75,0
	1280 x 1024	64,0	60,0
		80,0	75,0
	14460 x 1050	64,7	60,0
1600 x 1200	75,0	60,0	

Видео:

Сигнал	Частота горизонтальной развертки (кГц)	Частота вертикальной развертки (Гц)
1080i	33,8	60,0
1080i	28,1	50,0
1080p	67,5	60,0
1080p	56,3	50,0
720p	45,0	60,0
720p	37,5	50,0
576p	31,3	50,0
576i	15,8	50,0
480p	31,5	60,0
480i	15,8	60,0

Устранение неполадок

Перед отправкой проектора в ремонт ознакомьтесь со списком неполадок и методами их устранения ниже. Если проблему устранить не удастся, обратитесь к продавцу или в сервисный центр. См. также раздел "Сигнализация светодиодных индикаторов".

Проблемы при включении

Индикаторы не горят:

- Убедитесь, что кабель питания надежно подключен к проектору, а вилка кабеля — к работающей розетке.
- Повторно нажмите кнопку включения питания.
- Отключите шнур питания и подождите некоторое время, затем вновь подключите шнур питания и нажмите кнопку включения.

Проблемы с изображением

Отображается сообщение о поиске источника:

- Нажмите кнопку **SOURCE** на панели управления или кнопку **Source** на пульте ДУ один или несколько раз для выбора другого активного источника.
- Убедитесь, что устройство-источник сигнала включено и подключено к проектору.
- При подключении компьютера убедитесь, что видеовыход ноутбука включен. Дополнительные сведения см. в документации компьютера.

Изображение не в фокусе:

- Убедитесь, что крышка объектива снята.
- При отображении экранного меню настройте изображение с помощью кольца фокусировки.
- Убедитесь, что объектив проектора не требует чистки.

При подключении к компьютеру изображение мерцает или нестабильно:

- Нажмите кнопку **Auto** на пульте ДУ.
- Нажмите кнопку **MENU**, перейдите к меню *Изображение с ПК* и настройте параметры *Частота* или *Трекинг*.

Проблемы с пультом ДУ

Пульт ДУ не работает:

- Убедитесь, что приемник сигналов ПДУ на передней панели проектора не заблокирован. Используйте пульт ДУ в пределах радиуса его действия.
- Направляйте пульт ДУ на экран или на переднюю или заднюю панели проектора.
- Перемещайте пульт ДУ, чтобы он находился преимущественно перед передней или задней частью проектора, а не сбоку.

Команды и конфигурация порта RS-232

Битовая скорость:19200 Бит четности:нет
Бит данных:8 Стоповый бит:1 Порт:COM1

Наименование	Сип сигнала	CRC	Заголовок	Команда	Ответ
Питание	Вкл.	BE, EF, 10, 05, 00,	C6, FF,	11, 11, 01, 00, 01, 00	06
	Выкл.	BE, EF, 03, 06, 00,	DC, DB,	69, 00, 00, 00, 00, 00	06
Источник	Компьютер (аналоговый RGB)	BE, EF, 03, 19, 00,	19, 29,	01, 47, 02, CC, CC, 00	06
	YCbCr	BE, EF, 03, 19, 00,	89, E8,	01, 47, 02, CC, CC, 00	06
	S-Video	BE, EF, 03, 19, 00,	E8, 69,	01, 47, 02, CC, CC, 00	06
	Композитный видеосигнал	BE, EF, 03, 19, 00,	78, A8,	01, 47, 02, CC, CC, 00	06
	ТВВЧ (Y-Pb-Pr)	BE, EF, 03, 19, 00,	DA, 2B,	01, 47, 02, CC, CC, 00	06
Экранное меню	Меню	BE, EF, 02, 06, 00,	E9, D3,	30, 00, 00, 00, 00, 00	06
	Вверх	BE, EF, 02, 06, 00,	6D, D2,	34, 00, 00, 00, 00, 00	06
	Вниз	BE, EF, 02, 06, 00,	0B, D2,	32, 00, 00, 00, 00, 00	06
	Влево	BE, EF, 02, 06, 00,	DA, D3,	33, 00, 00, 00, 00, 00	06
	Вправо	BE, EF, 02, 06, 00,	38, D2,	31, 00, 00, 00, 00, 00	06
Экономичный режим	Вкл.	BE, EF, 03, 06, 00,	EF, DB,	6A, 00, 00, 00, 00, 00	06
	Выкл.	BE, EF, 03, 06, 00,	3E, DA,	6B, 00, 00, 00, 00, 00	06
Автоматический поиск источника	Вкл.	BE, EF, 03, 06, 00,	89, DB,	6C, 00, 00, 00, 00, 00	06
	Выкл.	BE, EF, 03, 06, 00,	58, DA,	6D, 00, 00, 00, 00, 00	06
Источник		BE, EF, 02, 06, 00,	57, D0,	6D, 00, 00, 00, 00, 00	06
Автосинхронизация		BE, EF, 02, 06, 00,	86, D1,	2F, 00, 00, 00, 00, 00	06
Пустой экран (видео)		BE, EF, 02, 06, 00,	DF, DF,	66, 00, 00, 00, 00, 00	06
Трапеция	Трапеция	BE, EF, 02, 06, 00,	3D, DE,	64, 00, 00, 00, 00, 00	06
	Вверх	BE, EF, 03, 06, 00,	10, DB,	65, 00, 00, 00, 00, 00	06
	Вниз	BE, EF, 03, 06, 00,	23, DB,	66, 00, 00, 00, 00, 00	06
Изображение		BE, EF, 03, 06, 00,	F2, DA,	67, 00, 00, 00, 00, 00	06
Соотношение сторон		BE, EF, 03, 06, 00,	0D, DA,	68, 00, 00, 00, 00, 00	06
Сброс настроек		BE, EF, 03, 06, 00,	6B, DA,	6E, 00, 00, 00, 00, 00	06
Счетчик лампы		BE, EF, 03, 06, 00,	BA, DB,	6F, 00, 00, 00, 00, 00	Счетчик лампы
Версия микропрограммы		BE, EF, 03, 06, 00,	D5, D9,	70, 00, 00, 00, 00, 00	Версия
Состояние системы		BE, EF, 03, 06, 00,	04, D8,	71, 00, 00, 00, 00, 00	03:Проектор включен (нормальный режим)

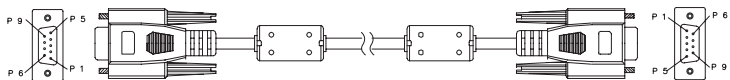

9-контактный разъем D-Sub

1	1 CD
2	RXD
3	TXD
4	DTR
5	ЗЕМЛЯ
6	DSR
7	RTS
8	CTS
9	RI

Перечень проводников

C1	ЦВЕТ	C2
1	Черный	1
2	Коричневый	2
3	Красный	3
4	Оранжевый	4
5	Желтый	5
6	Зеленый	6
7	Синий	7
8	Фиолетовый	8
9	Белый	9
ЭКРАН	DW	ЭКРАН

Коды ИК-команд пульта дистанционного управления



Клавиша	Формат	Байт1	Байт2	Байт3	Байт4
Power	NEC	83	F4	13	87
Source	NEC	83	F4	13	02
Вверх	NEC	83	F4	13	82
Вниз	NEC	83	F4	13	85
Влево	NEC	83	F4	13	83
Вправо	NEC	83	F4	13	81
MENU	NEC	83	F4	13	84
Auto	NEC	83	F4	13	64
Mouse	NEC	83	F4	13	6B
ViewMatch	NEC	83	F4	13	63
Freeze	NEC	83	F4	13	80
Enter / Левая кнопка мыши	NEC	83	F4	13	8c
Exit / Правая кнопка мыши	NEC	83	F4	13	8d
KeyS+	NEC	83	F4	13	86
KeyS-	NEC	83	F4	13	8a
Цифровое масштабир ование+	NEC	83	F4	13	68
Цифровое масштабир ование-	NEC	83	F4	13	6a
Volume+	NEC	83	F4	13	88
Volume-	NEC	83	F4	13	89
Отключени е звука	NEC	83	F4	13	8b
Blank	NEC	83	F4	13	8f

Служба поддержки

По вопросам технической поддержки или гарантийного обслуживания обращайтесь к вашему региональному торговому представителю (см. таблицу).

ВНИМАНИЕ: Вы должны указать серийный номер вашего изделия.

Страна или регион	Вебсайт	Телефон
Россия	www.viewsoniceurope.com/ru/	www.viewsoniceurope.com/uk/Support/Calldesk.htm

Ограниченная гарантия

VIEWSONIC® PROJECTOR

Применение гарантии:

Компания ViewSonic гарантирует отсутствие дефектов в материалах и исполнении данного изделия на протяжении гарантийного срока при нормальном использовании изделия. В случае обнаружения дефекта в материалах или исполнении данного изделия в течение гарантийного срока, компания ViewSonic по своему выбору отремонтирует или заменит данное изделие на аналогичное. При замене изделия или его частей может потребоваться повторное производство или переделка его частей или компонентов.

Срок действия гарантии:

Северная и Южная Америка: 3 года на все части, кроме лампы, начиная с даты первой покупки потребителя.

Европа: 3 года на все части, кроме лампы, 1 год на эксплуатацию, 1 год на оригинальную лампу, начиная с даты первой покупки потребителя.

Другие страны и регионы: свяжитесь с местным дилером или местным офисом ViewSonic на счет информации о гарантии.

Гарантия на лампу зависит от условий, проверки и утверждения. Применяется только для установленных ламп производителя.

Все спомогательные лампы, купленные отдельно, имеют гарантию 90 дней.

Кто защищен гарантией:

Эта гарантия действительная только для первого покупателя изделия.

Гарантия не применяется:

1. К изделиям с подделанным, измененным или удаленным серийным номером.
2. К изделиям поврежденным, изношенным или не функционирующим в результате:
 - a. Аварии, неправильного, небрежного, злоумышленного или злонамеренного использования; пожара, наводнения, удара молнии и других стихийных бедствий, неразрешенной модификации изделия или несоблюдения инструкций производителя.
 - b. Ремонта или попытки ремонта лицами, не имеющими разрешения от компании ViewSonic.
 - c. Порчи изделия при транспортировке.
 - d. Установки, монтажа или демонтажа изделия.
 - e. Внешних причин, например колебаний напряжения или отключения напряжения в электросети.
 - f. Использования устройств или комплектующих, с характеристиками не отвечающими спецификациям ViewSonic.
 - g. Естественного износа или старения.
 - h. Других причин, не являющихся дефектом изделия.
3. К изделиям, показывающим “остаточное изображение” (“image burn-in”) в результате длительного отображения одного и того же изображения.
4. К расходам на установку, настройку, монтаж и демонтаж.

Как получить техническое обслуживание:

1. Для получения сведений о гарантийном обслуживании обращайтесь в Службу технической поддержки ViewSonic (см. раздел “Customer Support”). От вас потребуется предоставить серийный номер изделия.
2. Для получения гарантийного обслуживания вы должны предоставить: (а) квитанцию о первичной покупке изделия с датой продажи, (б) ваше имя и фамилию, (с) ваш адрес, (д) описание проблемы, (е) серийный номер изделия.
3. Принесите или отправьте изделия (с предварительно оплаченной доставкой) в авторизованный сервисный центр компании ViewSonic или в компанию ViewSonic.
4. Для получения дополнительных сведений о ближайшем сервисном центре компании ViewSonic обращайтесь в компанию ViewSonic.

Отказ от подразумеваемых гарантий:

Производитель не дает никаких гарантий и отказывается от любых явно выраженных или подразумеваемых гарантий, не упомянутых в этом гарантийном документе, включая какие-либо гарантии относительно его коммерческой ценности или пригодности для каких-либо конкретных целей.

Отсутствие ответственности за ущерб:

Ответственность компании ViewSonic не может превышать стоимости ремонта или замены изделия. Компания ViewSonic не несет ответственности за:

1. любой ущерб собственности, вызванный какими-либо дефектами изделия, неудобство, потерю нематериальных активов, потерю времени, потерю доходов или прибыли, ущерб деловой репутации, потерю отношений с деловыми партнерами, и другие коммерческие убытки, даже в случае предварительного уведомления о возможности таких убытков или ущерба.
2. Любые другие убытки, включая намеренные, случайные, косвенные и иные убытки.
3. Убытки, связанные с иском или претензиями к покупателю от любых третьих сторон.

Применяемое право и юрисдикция:

Эта гарантия дает вам определенные юридические права, а также другие права, объем которых может быть различным в разных странах. некоторые государства не признают отказа на предоставления подразумеваемых гарантий или исключения преднамеренных и опосредованных убытков, поэтому указанные ограничения могут к вам не применяться.

Продажи за пределами С.Ш.А. и Канады:

За информацией по условиям гарантии и обслуживания изделий ViewSonic за пределами США и Канады обращайтесь в корпорацию ViewSonic или к местному дилеру корпорации ViewSonic.

Срок гарантии на данное изделие в Китае (за исключением Гонг Конг, Макао и Тайвань) зависит от условий, указанных в гарантии технического обслуживания.

Подробная информация о гарантии для пользователей из Европы и России находится на веб-сайте www.viewsoniceurope.com в разделе Поддержка/Гарантия.



ViewSonic®