

ViewSonic®



CDP4260-L/CDP4262-L/CDX4652-L/

CDP5560-L/CDP5562-L

ЖК-монитор

Руководство пользователя

Номер модели: VS15673/VS15674/VS15662/VS15663/VS15664

Информация о соответствии

ПРИМЕЧАНИЕ. В этом разделе описаны требования по всем подключениям и положения. Данные о подтвержденных приложениях находятся на отметках паспортных табличек и соответствующих метках устройства.

Заявление FCC

Данное устройство соответствует требованиям правил FCC, часть 15. При использовании устройства должны соблюдаться два следующих условия: (1) данное устройство не должно быть источником помех; (2) данное устройство должно быть устойчивым к помехам, создаваемым другими приборами, включая такие помехи, которые могут стать причиной его неправильной работы.

ПРИМЕЧАНИЕ. Данное оборудование прошло проверку и признано соответствующим ограничениям на цифровые устройства класса A/класса B в соответствии с частью 15 правил FCC. Эти требования предназначены для обеспечения соответствующей защиты от вредных воздействий при использовании оборудования в коммерческой среде. Данное оборудование генерирует, использует и может излучать энергию в радиочастотном диапазоне, и при нарушении указаний по установке или эксплуатации, это оборудование может создавать помехи для радиосвязи. Использование этого оборудования в домашних условиях может создавать помехи. В этом случае пользователь должен устранить помехи самостоятельно.

- изменить ориентацию или местоположение приемной антенны;
- увеличить расстояние между данным устройством и приемным устройством;
- подключить данное устройство и приемное устройство к розеткам в отдельных цепях питания;
- Обратитесь за помощью к продавцу или опытному специалисту по теле- и радиотехнике.

Предупреждение. Для соответствия ограничениям на цифровые устройства класса A/класса B в соответствии с частью 15 правил FCC данное устройство необходимо устанавливать в компьютерной технике, сертифицированной для соответствия ограничениям класса A/класса B. Все кабели, которые использовались для подключения компьютера и периферийных устройств, должны быть экранированы и заземлены. Работа с несертифицированными компьютерами или неэкранированными кабелями может привести к помехам при приеме радио- и телевизионных сигналов. Изменения или модификации, явно не одобренные изготовителем, могут лишить пользователя права на использование оборудования.

Для Канады

CAN ICES-3 (A/B)/NMB-3(A/B)

Соответствие стандартам ЕС для европейских стран

С **Е** Данное устройство соответствует требованиям Директивы 2004/108/ЕС на электромагнитную совместимость и Директиве 2006/95/ЕС на низковольтное оборудование.

Следующая информация касается только стран-членов Европейского Союза:

Знак, показанный справа, означает соответствие требованиям Директивы 2002/96/ЕС (WEEE) по утилизации электрического и электронного оборудования.



Данный знак указывает на НЕДОПУСТИМОСТЬ утилизации такого оборудования с несортированными бытовыми отходами и необходимость использования систем возврата и сбора в соответствии с местным законодательством.

Если на батареях, аккумуляторах и микробатареях, поставляемых с этим устройством, имеются химические символы Hg, Cd или Pb, это означает, что батареи содержат тяжелые металлы: более 0,0005% ртути, более 0,002% кадмия или более 0,004% свинца.



Уведомление о соответствии стандарту Industry Canada

Это устройство соответствует канадскому стандарту RSS-210. Во избежание создания помех лицензированным службам это устройство должно использоваться внутри помещений вдали от окон, чтобы обеспечить максимальное экранирование. Оборудование (или его передающая антенна), установленное вне помещений, подлежит лицензированию. Установщик этого оборудования должен обеспечить такое положение или направление антенны, чтобы создаваемое ей электромагнитное поле не превышало предельно допустимых значений в соответствии с требованиями Министерства здравоохранения Канады для населения; ознакомьтесь с документом Safety Code 6 на веб-узле министерства по адресу www.hc-sc.gc.ca/rpb.

Соответствие стандартам R&TTE

Это устройство соответствует требованиям стандарта R&TTE Directive Евросоюза (1999/5/ЕС). Данное устройство отвечает следующим стандартам соответствия:

ETSI EN 300 328

EN 301 489-01

EN 301 489-17

EN 62311

Страны: Германия, Великобритания, Нидерланды, Бельгия, Швеция, Дания, Финляндия, Франция, Италия, Испания, Австрия, Ирландия, Португалия, Греция, Люксембург, Эстония, Латвия, Литва, Чехия, Словакия, Словения, Венгрия, Польша и Мальта.

Декларация про соответствие RoHS2

Данный продукт был разработан и произведен в соответствии с Директивой 2011/65/EU Европейского парламента и Совета Европы про ограничение использования некоторых вредных веществ в электрическом и электронном оборудовании (Директива RoHS2), он также соответствует максимальным значениям концентрации, предложенным Техническим Комитетом Адаптации Европейской Комиссии (ТАС):

Вещество	Предложенная максимальная концентрация	Фактическая концентрация
Свинец (Pb)	0,1%	< 0,1%
Ртуть (Hg)	0,1%	< 0,1%
Кадмий (Cd)	0,01%	< 0,01%
Гексавалентный хром (Cr ⁶⁺)	0,1%	< 0,1%
Полиброминатные бифенилы (PBВ)	0,1%	< 0,1%
Полиброминантные эфиры дифенила (PBDE)	0,1%	< 0,1%

Некоторые компоненты изделий, как указано выше, были освобождены от действия Директивы в соответствии с Приложением III к Директивам RoHS2, как указано ниже:

Примеры освобожденных компонентов:

1. Ртуть во флуоресцентных лампах с холодным катодом и флуоресцентных лампах со внешними электродами (CCFL и EEFL) для специальных задач, в количестве (на лампу) не превышающем:
 - (1) Короткие лампы (≤ 500 мм): 3,5 мг на лампу.
 - (2) Средние лампы (> 500 мм и ≤ 1500 мм): 5 мг на лампу.
 - (3) Длинные лампы (> 1500 мм): 13 мг на лампу.
2. Свинец в стекле электронно-лучевых трубок.
3. Свинец в стекле флуоресцентных трубок, не более 0,2 % по весу.
4. Свинец как легирующая присадка к алюминию, не более 0,4 % по весу.
5. Сплав меди, содержащий до 4 % свинца по весу.
6. Свинец в припоях с высокой температурой плавления (т.е. сплавы на основе свинца, содержащие по весу 85 % или более свинца).
7. Детали электрических и электронных устройств, содержащие свинец в стекле или керамике, помимо изоляционной керамики в конденсаторах, напр. пьезоэлектрические приборы, или в стеклянную или керамическую соединения матрицы.

Меры обеспечения безопасности

ДЛЯ ОБЕСПЕЧЕНИЯ ОПТИМАЛЬНОЙ ПРОИЗВОДИТЕЛЬНОСТИ ОБРАТИТЕ ВНИМАНИЕ НА СЛЕДУЮЩЕЕ ПРИ НАСТРОЙКЕ И ИСПОЛЬЗОВАНИИ ЦВЕТНОГО МОНИТОРА ЖКД:

- НЕ СНИМАЙТЕ ЗАДНЮЮ КРЫШКУ МОНИТОРА. Внутри нет деталей, обслуживаемых пользователем, поэтому открытие или снятие крышек может привести к поражению электрическим током и другим рискам. Для проведения технического обслуживания обращайтесь к квалифицированным специалистам.
- Не допускайте проливания жидкостей на корпус или использования монитора вблизи воды.
- Не вставляйте какие-либо объекты в отверстия корпуса, т.к. они могут коснуться контактов под напряжением, что может привести к опасным или смертельным случаям или вызвать поражение электрическим током, возгорание или неисправность оборудования.
- Не ставьте на кабель питания тяжелые предметы. Повреждение кабеля может привести к поражению электрическим током или возгоранию.
- Не располагайте устройство на склоне или неустойчивую поверхность, подставку или стол, т.к. монитор может упасть, что приведет к его серьезным повреждениям.
- Не располагайте какие-либо объекты на мониторе и не используйте монитор вне помещения.
- Внутри люминесцентной лампы, расположенной в мониторе ЖКД, содержится ртуть. Следуйте законам или правилам местного органа управления для надлежащей утилизации лампы.
- Не сгибайте кабель питания.
- Не используйте монитор в условиях высокой температуры, влажности, запыленности или маслянистости.
- Если монитор или стекло сломано, не касайтесь жидких кристаллов и будьте осторожны.
- Обеспечьте надлежащую вентиляцию вокруг монитора, чтобы тепло могла рассеиваться надлежащим образом. Не блокируйте вентиляционные отверстия и не располагайте монитор вблизи радиатора или других источников тепла. Не кладите ничего на верхнюю часть монитора.
- Разъем кабеля питания является главным средством отсоединения системы от источника питания. Монитор необходимо устанавливать вблизи легкодоступной электрической розетки.
- Соблюдайте осторожность при транспортировке. Сохраняйте упаковку для транспортировки.
- Для обеспечения безопасности очищайте отверстия на задней части корпуса для удаления грязи и пыли не реже раза в год.
- При постоянном использовании охлаждающего вентилятора рекомендуется протирать отверстия не реже раза в месяц.
- При установке батарей пульта дистанционного управления:
 - совместите батареи в соответствии с метками (+) и (-) внутри;
 - сначала совместите метку (-) батареи внутри.

ВНИМАНИЕ!

Немедленно отсоедините монитор от электрической розетки и обратитесь к услугам квалифицированного специалиста в следующих случаях.

- Кабель питания или вилка повреждены.
- Внутрь монитора попала жидкость или посторонние предметы.
- Монитор попал под дождь или намок.
- Монитор уронили или поврежден корпус.
- Монитор работает ненормально при обращении с ним в соответствии с инструкциями по эксплуатации.

Рекомендованное использование

ВНИМАНИЕ!

- Для обеспечения оптимальной производительности дайте устройству 20 минут прогреться.
- Периодически давайте глазам отдохнуть, сфокусировавшись на объекте на расстоянии не менее 5 футов. Мигайте чаще.
- Расположите монитор под углом 90° к окнам и другим источникам освещения для минимизации бликов и отражений.
- Очищайте поверхность монитора ЖКД с помощью безворсовой, неабразивной ткани. Старайтесь не использовать любые чистящие растворы или стеклоочистители!
- Отрегулируйте параметры яркости, контрастности и резкости монитора для улучшения читабельности.
- Старайтесь не отображать неподвижные изображения на мониторе в течение длительного времени во избежание сохранения изображения на экране (эффекты остаточного изображения).
- Регулярно проверяйте зрение.

Эргономика

Для максимальной реализации преимуществ эргономики рекомендуется следовать следующим инструкциям.

- Со стандартными сигналами используйте предустановленные параметры размера и положения.
- Используйте предустановленную настройку цвета.
- Используйте сигналы, отличные от чересстрочных.
- Не используйте основной синий цвет на темном фоне, т.к. он трудноразличим и может утомлять глаза из-за недостаточной контрастности.

Содержание

1. Распаковка и установка	1
1.1. Распаковка	1
1.2. Комплектация	1
1.3. Примечания по установке	1
1.4. Установка и удаление настольных подставок (дополнительно)	2
1.5. Настенная установка	2
1.5.1. Сетка VESA	3
2. Части и функции	4
2.1. Панель управления	4
2.2. Входные/выходные разъемы	6
2.3. Пульт дистанционного управления	8
2.3.1. Общие функции	8
2.3.2. Установка батарей в пульт ДУ	9
2.3.3. Использование пульта ДУ	9
2.3.4. Рабочий диапазон пульта ДУ	9
3. Подключение внешнего оборудования	10
3.1. Подключение внешнего оборудования (DVD/VCR/VCD)	10
3.1.1. Использование видеовхода COMPONENT	10
3.1.2. Использование видеовхода HDMI	10
3.2. Подключение к ПК	11
3.2.1. Использование входа VGA	11
3.2.2. Использование входа DVI	11
3.2.3. Использование входа HDMI	11
3.3. Подключение аудиооборудования	12
3.3.1. Подключение внешних динамиков	12
3.3.2. Подключение внешнего аудиоустройства	12
3.4. Подключение нескольких дисплеев с последовательной конфигурацией	13
3.4.1. Подсоединение для управления дисплеем	13
3.4.2. Цифровое видеосоединение	13
3.4.3. Аналоговое видеосоединение	13
3.4.4. ИК-соединение (дополнительно)	14
3.5. Подключение IR Pass-through	14
4. Экранное меню	15
4.1. Навигация по экранному меню	15
4.1.1. Навигация по экранному меню с помощью пульта ДУ	15
4.1.2. Навигация по экранному меню с помощью кнопок управления дисплеем	15
4.2. Обзор экранного меню	15
4.2.1. Меню “Изображение”	15
4.2.2. Меню “Края экрана”	16
4.2.3. Меню “Аудио”	17
4.2.4. Меню PIP	18
4.2.5. Меню КОНФИГУРАЦИЯ 1	18
4.2.6. Меню КОНФИГУРАЦИЯ 2	20
4.2.7. Меню КОНФИГУРАЦИЯ 3	21
4.2.8. Меню ДОПОЛНИТЕЛЬНАЯ ФУНКЦИЯ	22
5. Управление рекламным монитором через ЛВС	24
5.1. Настройка сетевого подключения с помощью экранного меню	24
5.2. Перед использованием управления с помощью веб-браузера	24
5.3. Доступ из веб-браузера	24
6. Режим входа	27
7. Очистка и поиск и устранение неисправностей	28
7.1. Очистка	28
7.2. Устранение неполадок	29
8. Технические характеристики	31
8.1. CDP4260-L / CDP4262-L	31
8.2. CDX4652-L	33
8.3. CDP5560-L / CDP5562-L	35
8.4. RS232 Command Table	37
9. Прочая информация	40
Служба поддержки	40
Ограниченная гарантия	41

Данные по Авторским правам

© Корпорация ViewSonic, 2014. С сохранением всех прав.

ViewSonic и логотип с тремя птицами являются зарегистрированными торговыми марками корпорации ViewSonic.

ENERGY STAR® является зарегистрированной торговой маркой Агентства по охране окружающей среды (EPA), США.

Являясь партнером программы ENERGY STAR®, корпорация ViewSonic установила, что настоящее изделие удовлетворяет рекомендациям ENERGY STAR® по экономии энергии. Ограничение ответственности: корпорация ViewSonic не несет ответственности ни за какие технические или редакторские ошибки, равно как и за недостаточность информации в данном документе; ViewSonic также не несет ответственности за побочный или косвенный ущерб, связанный с использованием настоящего документа, а также с характеристиками и эксплуатацией изделия.

С целью постоянного совершенствования своей продукции, корпорация ViewSonic оставляет за собой право на изменение характеристик изделия без предварительного уведомления. Information in this document may change without notice.

Без предварительного письменного разрешения корпорации ViewSonic запрещается копирование, воспроизведение или передача настоящего документа, полностью или частично, любыми способами и с любой целью.

Регистрация изделия

Для получения технической поддержки и дополнительной информации об изделии рекомендуется зарегистрировать ваше изделие через Интернет на вебсайте: www.viewsonic.com.

Программа ViewSonic® Wizard (программа поддержки изделия) на поставляемом компакт-диске также позволяет распечатать форму регистрации, которую вы можете выслать по почте или факсу в компанию ViewSonic.

Справочная информация

Наименование изделия:	CDP4260-L/CDP4262-L/CDX4652-L/CDP5560-L/CDP5562-L ViewSonic LCD Monitor
Номер модели:	VS15673/VS15674/VS15662/VS15663/VS15664
Номер документа:	CDP4260-L/CDP4262-L/CDX4652-L/CDP5560-L/CDP5562-L_UG_ RUS Rev. 1C 07-28-14
Серийный номер:	_____
Дата покупки:	_____

Утилизация продукта по истечении срока эксплуатации

Компания ViewSonic заботится о состоянии окружающей среды и обязуется направить все свои усилия на создание экологически чистых условий работы и жизни. Компания признательна за ваш вклад в более «умные» и экологически чистые информационные технологии. Для получения дополнительной информации посетите веб-сайт компании ViewSonic.

США и Канада: <http://www.viewsonic.com/company/green/recycle-program/>

Европа: <http://www.viewsoniceurope.com/uk/support/recycling-information/>

Тайвань: <http://recycle.epa.gov.tw/recycle/index2.aspx>

1. Распаковка и установка

1.1. Распаковка

- Данное устройство упаковано в картонную коробку вместе со стандартными принадлежностями.
- Любые дополнительные принадлежности упаковываются отдельно.
- Из-за размера и веса дисплея перемещать его рекомендуется вдвоем.
- После открытия картонной коробки убедитесь, что все содержимое на месте и в хорошем состоянии.

1.2. Комплектация

Убедитесь, что содержимое упаковки содержит следующие компоненты.

- ЖК-монитор
- Компакт-диск
- Пульт дистанционного управления с батареями AAA
- Краткое руководство
- Кабель питания (1,8 м)
- Кабель VGA (1,8 м)
- Кабель RS232 (1,8 м)



Кабель видеосигнала
(Кабель D-SUB к D-SUB)

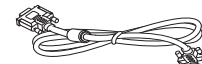

Кабель RS232

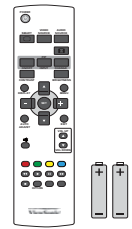

Пульт ДУ и батареи
AAA



Для ЕС*



Для Китая*



Для Северной Америки*



Для Великобритании*

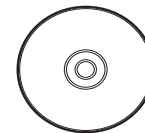

Компакт-диск



Краткое руководство

* Прилагаемый кабель питания различается в зависимости от региона продажи.

ПРИМЕЧАНИЯ.

- Для всех других регионов используйте кабель питания, соответствующий напряжению переменного тока электрической розетки, который был одобрен и соответствует требованиям по технике безопасности определенной страны.
- Возможно, вам потребуется сохранить упаковку и упаковочный материал для транспортировки дисплея.

1.3. Примечания по установке

- Из-за высокого потребления питания всегда используйте штекер, предназначенный специально для данного устройства. Если требуется удлинение кабеля, обратитесь к сервисному агенту.
- Устройство следует устанавливать на плоской поверхности во избежание опрокидывания. Необходимо поддерживать расстояние между задней частью устройства и стеной для надлежащей вентиляции. НЕ устанавливайте устройство на кухне, в ванной и любых других местах с высокой влажностью, чтобы не сократить срок службы электронных компонентов.
- Устройство может нормально работать только на высоте не более 3000 м. При установке на высоте более 3000 м устройство может работать ненадлежащим образом.

1.4. Установка и удаление настольных подставок (дополнительно)

Для установки настольных подставок выполните следующие действия.

1. Убедитесь, что дисплей отключен.
2. Расположите защитный лист на плоской поверхности.
3. Возьмитесь за ручки для переноски и расположите дисплей экраном вниз на защитном листе.
4. Вставив подставку в направляющий блок, затяните винты с обеих сторон дисплея.

ПРИМЕЧАНИЕ. Длинная сторона подставки должна быть направлена к передней части дисплея.

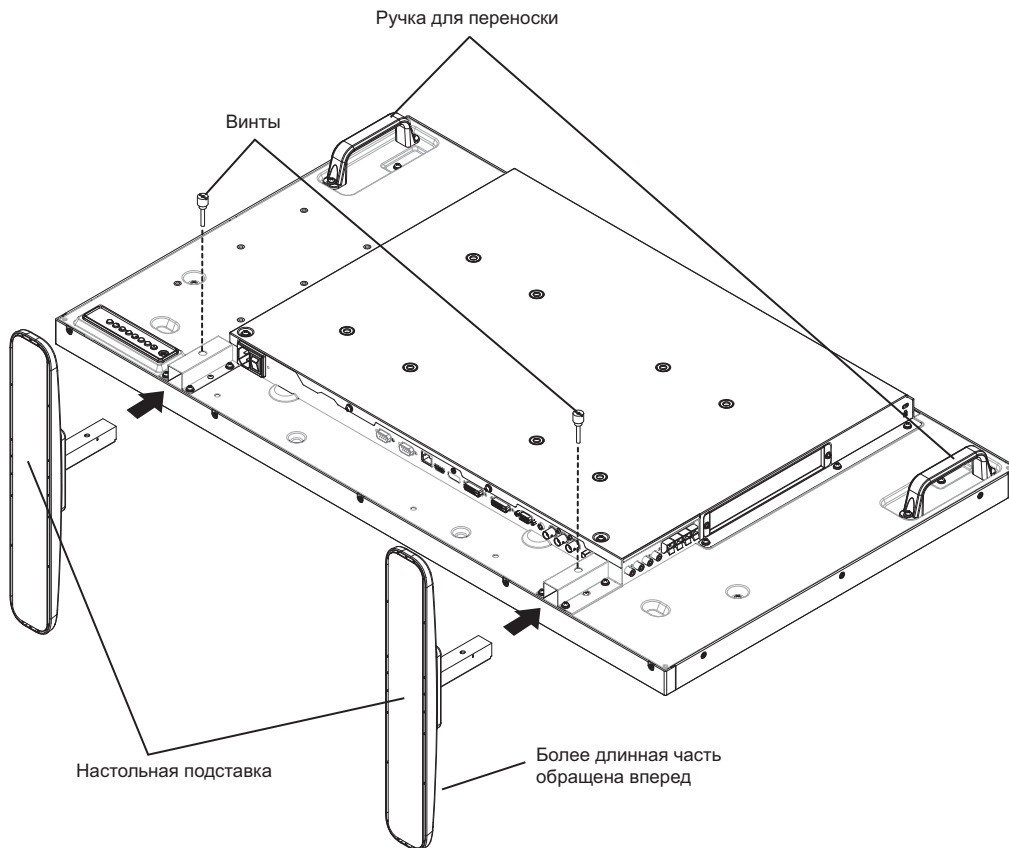

Для удаления настольных подставок выполните следующие действия.

1. Отключите дисплей.
2. Расположите защитный лист на плоской поверхности.
3. Возьмитесь за ручки для переноски и расположите дисплей экраном вниз на защитном листе.
4. Выкрутите винты отверткой и расположите их в безопасном месте для повторного использования.

1.5. Настенная установка

Для установки дисплея на стене необходимо иметь стандартный комплект для установки на стене (имеется в продаже). Рекомендуется использовать монтажный интерфейс, соответствующий стандарту TUV-GS и/или UL1678 в Северной Америке.

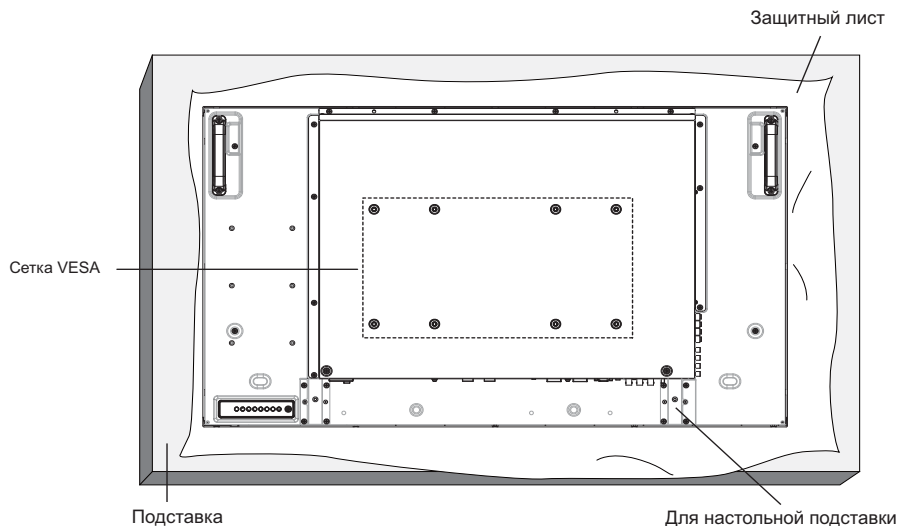

1. Положите защитный лист на столе, в который был завернут дисплей при упаковке, под поверхностью экрана, чтобы не поцарапать его.
2. Убедитесь, что доступны все принадлежности для крепления дисплея (крепление на стене, на потолке, настольная подставка и т.д.).
3. Следуйте инструкциям комплекта крепления основания. Несоблюдение надлежащих инструкций по креплению может привести к повреждению оборудования или травме пользователя или человека, выполняющего установку. Гарантия на изделие не распространяется на повреждения, вызванные ненадлежащей установкой.
4. Для комплекта для настенной установки используйте установочные винты М6 (длина на 10 мм более толщины монтажного кронштейна) и надежно их затяните.

1.5.1. Сетка VESA

CDP4260-L / CDP4262-L / CDX4652-L	400 (Г) x 200 (В) мм 200 (Г) x 200 (В) мм
CDP5560-L / CDP5562-L	400 (Г) x 400 (В) мм 400 (Г) x 200 (В) мм 200 (Г) x 200 (В) мм

Осторожно!

Во избежание падения дисплея выполните следующие действия.

- При установке на стене или потолке рекомендуется устанавливать дисплей с металлическими кронштейнами, имеющимися в продаже. Для получения дополнительной информации об установке см. руководство, прилагаемое к соответствующим кронштейнам.
- Чтобы снизить риск получения травм или повреждения от падения дисплея в случае землетрясения или другого стихийного бедствия, проконсультируйтесь у производителя кронштейнов относительно места расположения.

Требования по вентиляции корпуса

Для распределения теплоты оставьте место между окружающими объектами, как показано на следующем рисунке.

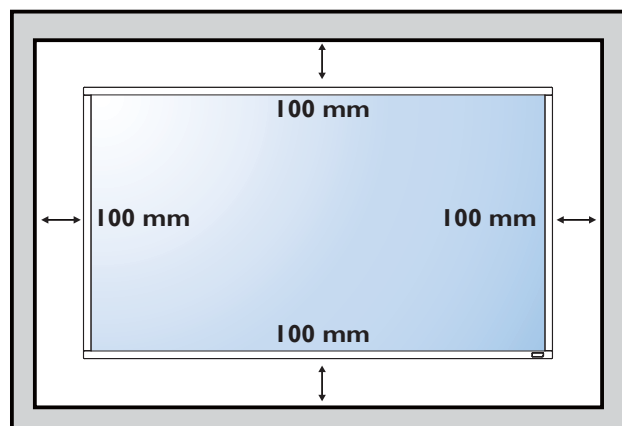

2. Части и функции

2.1. Панель управления

CDP4260-L/CDP4262-L/CDP5560-L/CDP5562-L:

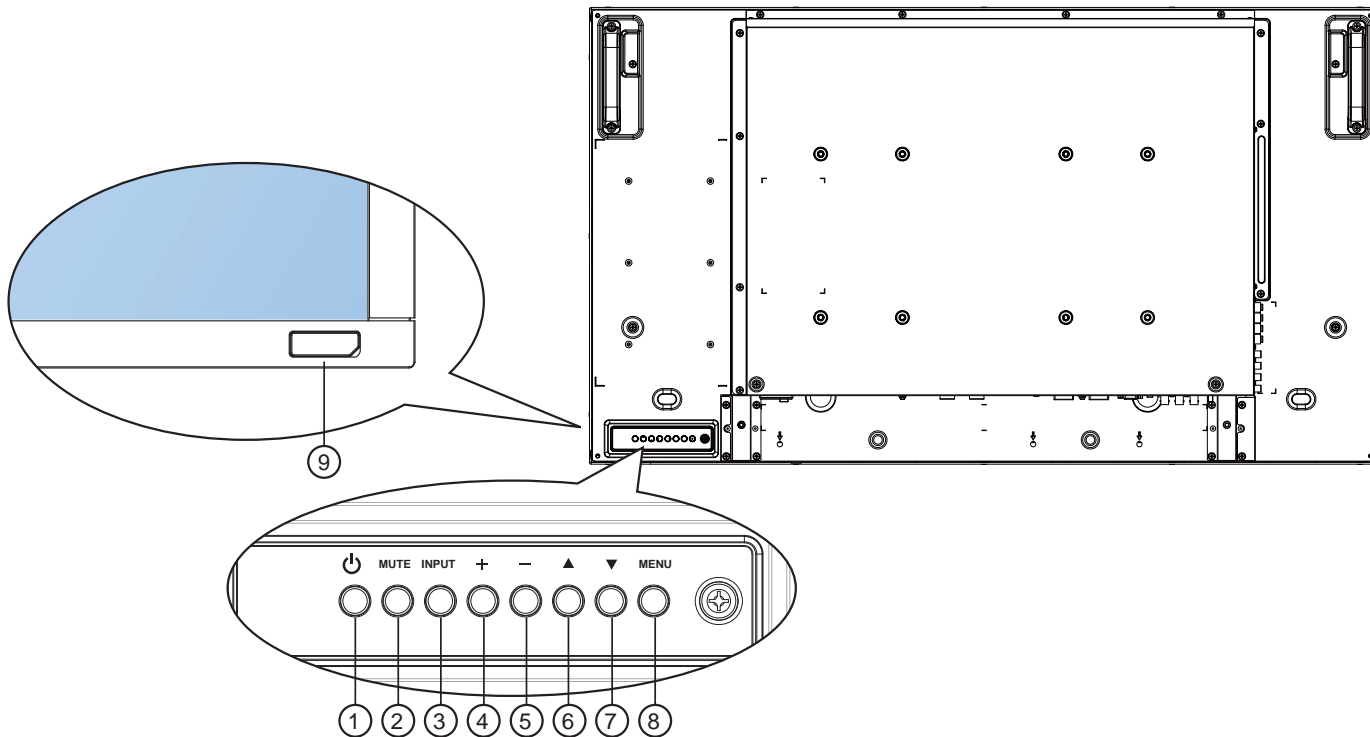

CDX4652-L:

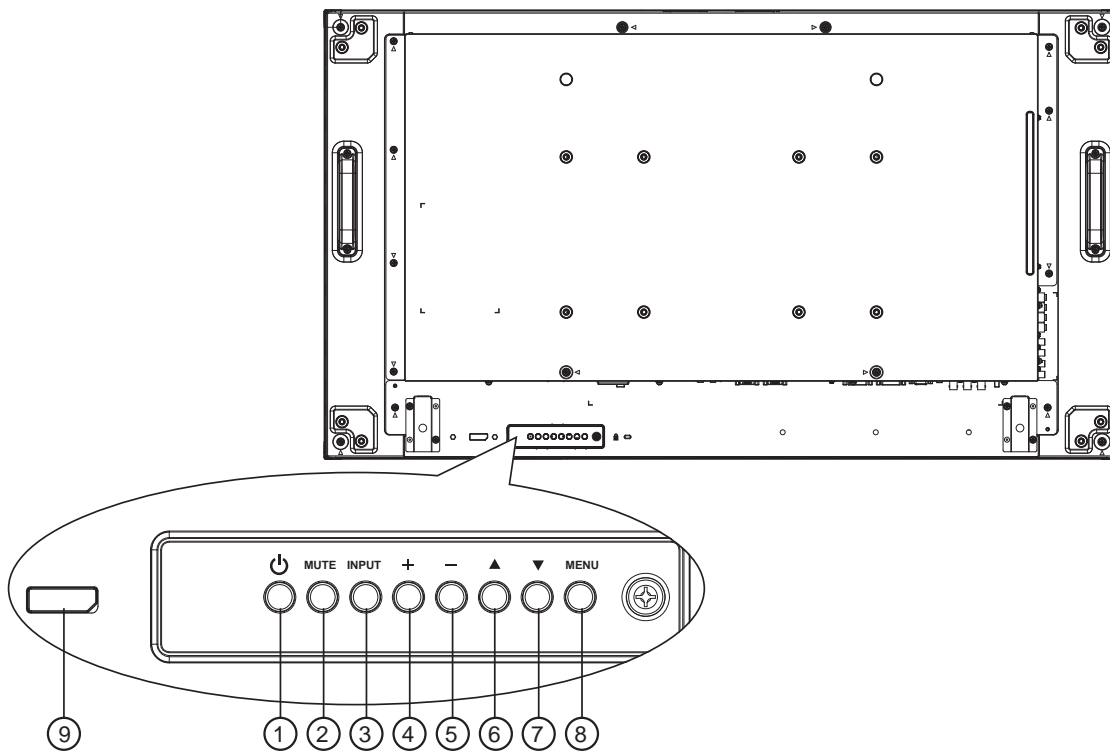

① **Кнопка POWER**

Используйте эту кнопку для включения дисплея или переключения дисплея в режим ожидания.

② **Кнопка MUTE**

Включение/выключение звука.

③ **Кнопка INPUT**

Используйте эту кнопку для выбора источника входного сигнала.

④ **Кнопка [⊕]**

Увеличьте значение при открытом экранном меню или увеличьте уровень вывода аудиосигнала, если экранное меню закрыто.

- Используется в качестве кнопки [SET] в экранном меню.

⑤ **Кнопка [⊖]**

Уменьшите значение при открытом экранном меню или уменьшите уровень вывода аудиосигнала, если экранное меню закрыто.

⑥ **Кнопка [▲]**

Переместите рамку выделения вверх для регулировки выбранного элемента при открытом экранном меню.

⑦ **Кнопка [▼]**

Переместите рамку выделения вниз для регулировки выбранного элемента при открытом экранном меню.

⑧ **Кнопка MENU**

Возврат в предыдущее меню при открытом экранном меню или активация экранного меню, если оно закрыто.

⑨ **Датчик сигнала с пульта ДУ и индикатор статуса питания**

- Принимает сигналы команд с пульта ДУ.
- Указывает на рабочее состояние дисплея:
 - Горит зеленым, если дисплей включен
 - Горит красным, если дисплей находится в режиме ожидания
 - Горит желтым, если дисплей переходит в режим APM
 - Если включена функция {График}, индикатор горит зеленым и красным
 - Если индикатор горит красным, это указывает на неисправность
 - Отключается, если отключено главное питание дисплея

ПРИМЕЧАНИЕ. “Режим блокировки управления клавиатурой” С помощью данной функции полностью отключается доступ ко всем функциям управления клавиатурой. Чтобы включить или отключить блокировку управления клавиатурой, нажмите кнопки [⊕] и [⊖] и удерживайте нажатыми в течение более 3 (трех) секунд.

2.2. Входные/выходные разъемы

CDP4260-L/CDP4262-L/CDP5560-L/CDP5562-L:

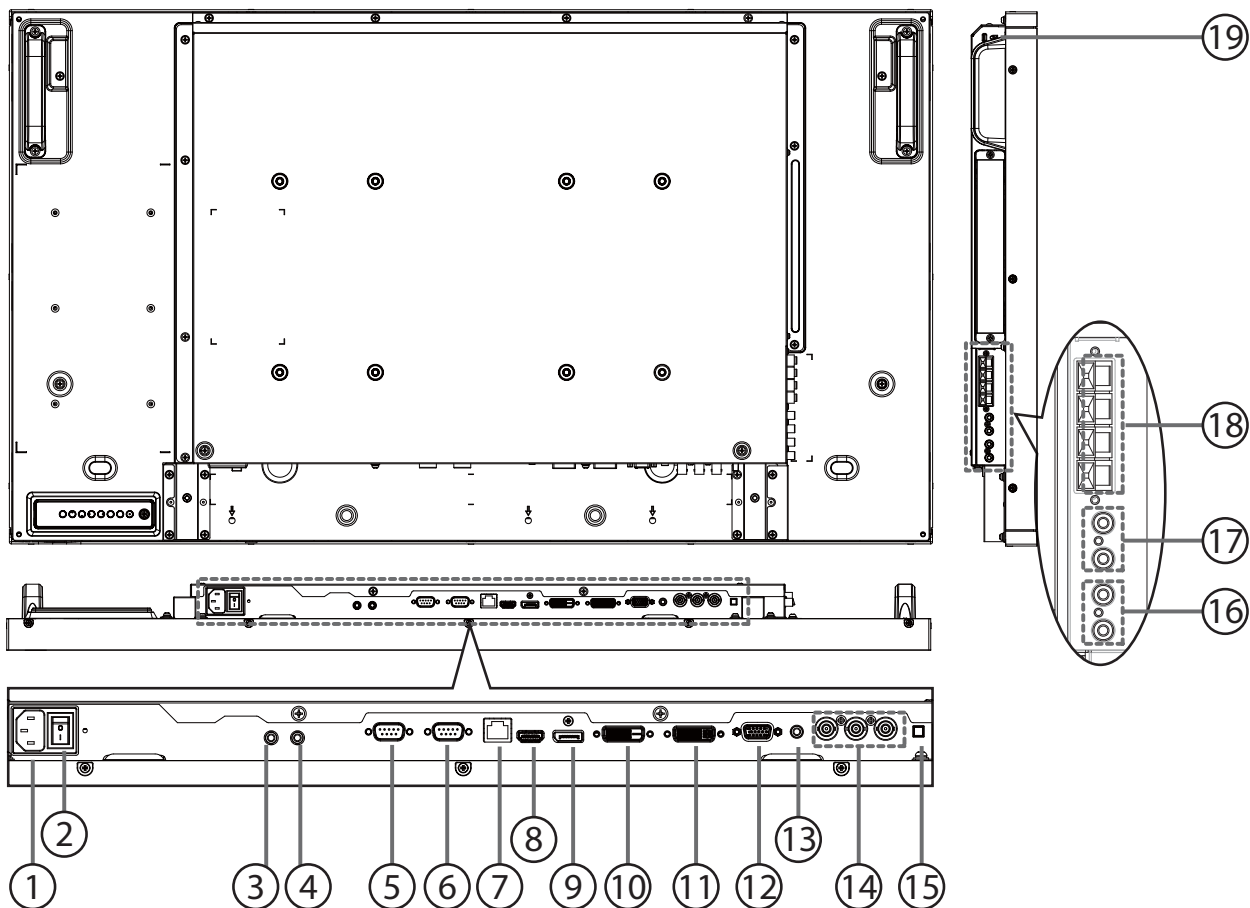

CDX4652-L:

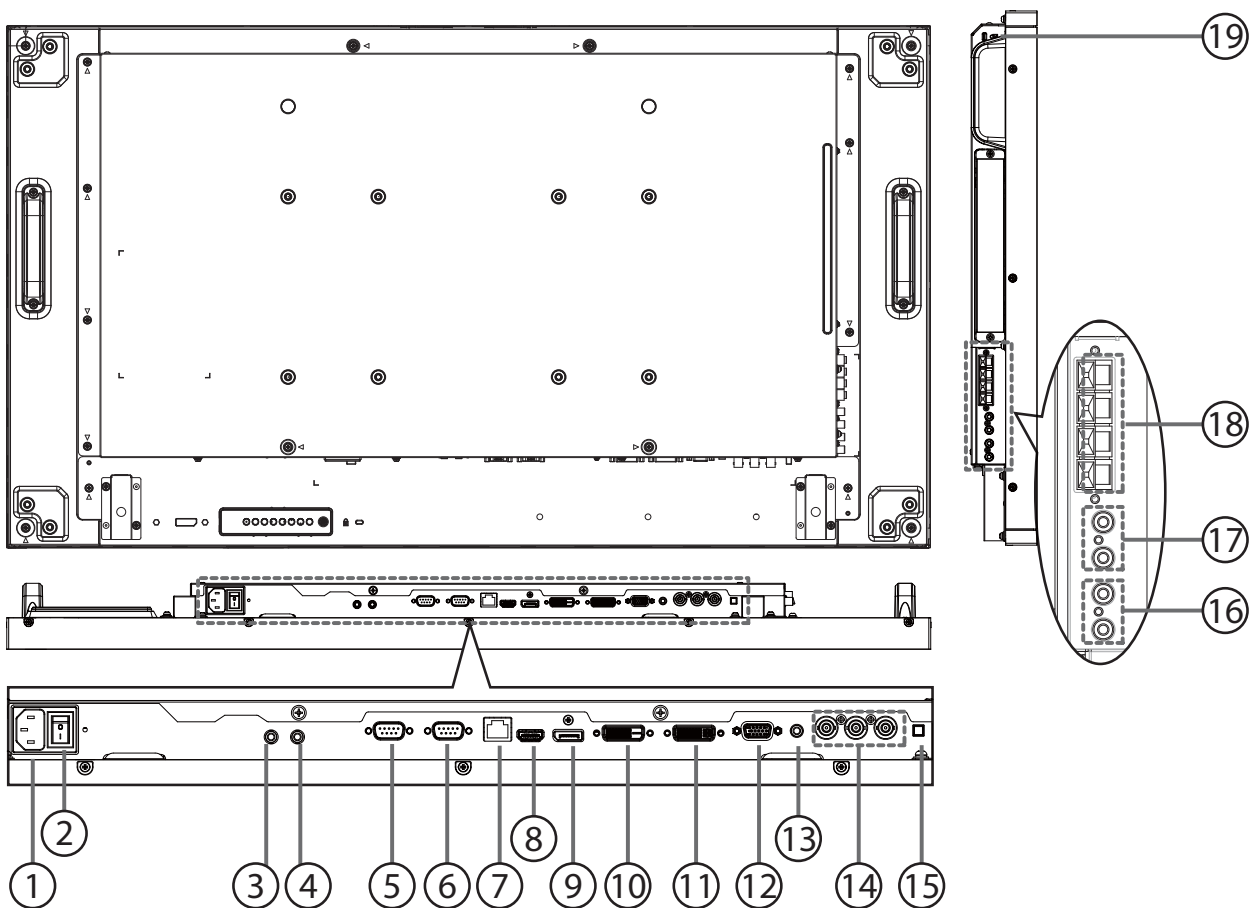

- ① **Вход AC**
Вход питания переменного тока от электрической розетки.
- ② **ГЛАВНЫЙ ВЫКЛЮЧАТЕЛЬ ПИТАНИЯ**
Используется для включения/выключения главного питания.
- ③ **Вход ИК / ④ Выход ИК (3,5 мм)**
Выход/вход ИК-сигнала для функции сквозного канала.
- ПРИМЕЧАНИЯ:**
- Датчик сигнала с пульта ДУ не будет работать при подключении разъема [IR IN].
 - Для получения информации об удаленном управлении аудио-/видеоустройствами с помощью дисплея см. стр. 14 для подключения **Сквозной вход по ИК**.
- ⑤ **Выход RS232C**
Сетевой выход RS232C для функции сквозного канала.
- ⑥ **Вход RS232C**
Сетевой вход RS232C для функции сквозного канала.
- ⑦ **RJ-45**
Разъем порта локальной сети от устройства OPS.
- ⑧ **Вход HDMI**
Входное аудио-/видеогнездо HDMI.
- ⑨ **DisplayPort**
Видеовход DisplayPort.
- ⑩ **Вход DVI**
Видеовход DVI-D.
- ⑪ **ВЫХОД DVI / ВЫХОД VGA**
Видеовыход DVI или VGA.
- ⑫ **Вход VGA (D-Sub)**
Видеовход VGA.
- ⑬ **АУДИОВХОД VGA**
Аудиовход для источника VGA (стереофонический 3,5 мм).
- ⑭ **КОМПОНЕНТНЫЙ ВХОД (BNC)**
Вход компонентного видео YPbPr.
- ⑮ **ВЫКЛЮЧАТЕЛЬ ДИНАМИКОВ**
Включение/выключение внутреннего динамика (CDP4260-L/CDP4262-L/CDP5560-L/CDP5562-L).
Включение/выключение внешнего динамика (CDX4652-L).
- ⑯ **АУДИОВХОД**
Аудиовход от внешнего аудио-/видеоустройства (RCA).
- ⑰ **АУДИОВЫХОД (RCA)**
Аудиовыход от гнезда AUDIO IN к внешнему аудио-/видеоустройству.
- ⑱ **ВЫХОД ДЛЯ ДИНАМИКОВ**
Выход внешних динамиков.
- ⑲ **КЕНСИНГТОНСКИЙ ЗАМОК**
Используется для безопасности и предотвращения кражи.

2.3. Пульт дистанционного управления

2.3.1. Общие функции

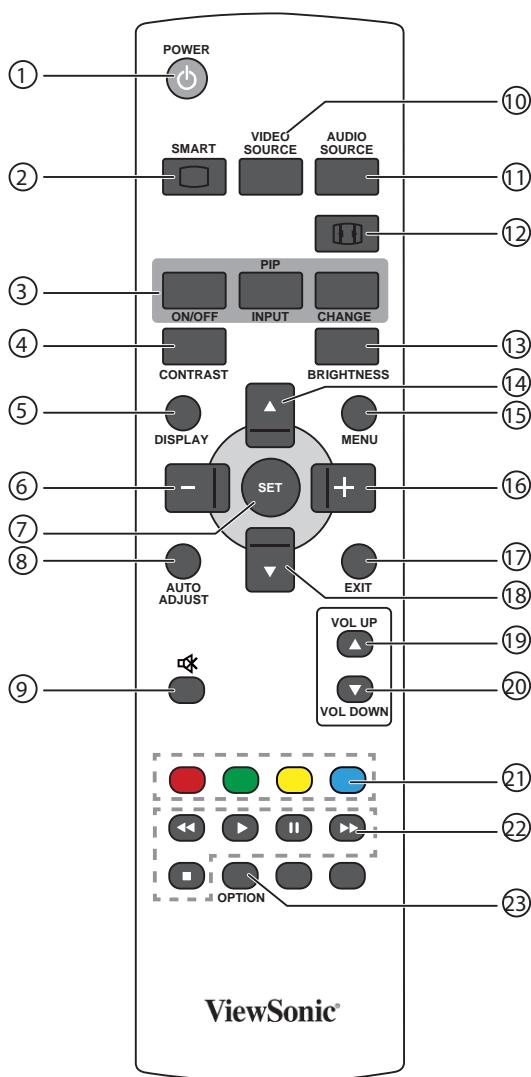

- ① **Кнопка [POWER]**
Нажмите для включения дисплея из режима ожидания. Нажмите еще раз для отключения и возврата в режим ожидания.
- ② **Кнопка [SMART]**
Нажмите для активации интеллектуального меню. Нажмите кнопку [▲] или [▼], чтобы выбрать параметры меню. Нажмите кнопку [SET] для подтверждения и выхода из экрана выбора.
 - **Стандарт:** используется для нормальных изображений (заводская настройка)
 - **Высокая яркая:** используется для видеоизображений
 - **sRGB:** используется для изображений с текстом
- ③ **Кнопка [PIP] (картинка в картинке)**
[ON/OFF]: включение и отключение режима PIP.
[INPUT]: Выбор входного сигнала для дополнительного изображения.
[CHANGE]: переключение между главным и дополнительным изображением.
- ④ **Кнопка [CONTRAST]**
Нажмите для активации меню контрастности. Нажмите кнопку [+] или [-] для регулировки значения. Нажмите кнопку [MENU] для подтверждения и выхода.
- ⑤ **Кнопка [DISPLAY]**
Нажмите для включения/выключения экранного меню информации, которое отображается в правом верхнем углу экрана.

- ⑥ **Кнопка [-]**
 - Нажмите для перемещения выбора в экранном меню влево.
 - Нажмите для уменьшения значения в экранном меню.
 - Нажмите для перемещения дополнительного изображения влево в режиме PIP.
- ⑦ **Кнопка [SET]**
Нажмите для активации настройки в экранном меню.
- ⑧ **Кнопка [AUTO ADJUST]**
Нажмите, чтобы запустить функцию авторегулировки.
ПРИМЕЧАНИЕ. Эту кнопку можно использовать только для входа VGA.
- ⑨ **Кнопка [MUTE] БЕЗ ЗВУКА**
Нажмите для включения или выключения функции отключения звука.
- ⑩ **Кнопка [VIDEO SOURCE]**
Нажмите для переключения меню видеисточника. Нажмите кнопку [▲] или [▼] для выбора источника видео среди **Displayport, DVI-D, VGA, HDMI, Component** или **Video**. Нажмите кнопку [SET] для подтверждения и выхода.
- ⑪ **Кнопка [AUDIO SOURCE]**
Нажмите для переключения меню аудиисточника. Нажмите кнопку [▲] или [▼] для выбора одного из аудиисточников среди **Displayport, HDMI, Audio1** или **Audio2**. Нажмите кнопку [SET] для подтверждения и выхода.
- ⑫ **Кнопка формата изображения [1:1]**
Нажмите для переключения форматного соотношения экрана.
 - Для сигнала ПК: **ПОЛНЫЙ, НОРМАЛЬНЫЙ, CUSTOM** и **РЕАЛЬНЫЙ**.
 - Для видеосигнала: **ПОЛНЫЙ, НОРМАЛЬНЫЙ, DYNAMIC, CUSTOM, РЕАЛЬНЫЙ** и **21:9**.
- ⑬ **Кнопка [BRIGHTNESS]**
Нажмите для переключения меню яркости. Нажмите кнопку [+] или [-] для регулировки значения. Нажмите кнопку [MENU] для подтверждения и выхода.
- ⑭ **Кнопка [▲]**
 - Нажмите для перемещения выбора в экранном меню вверх.
 - Нажмите для перемещения дополнительного изображения вверх в режиме PIP.
- ⑮ **Кнопка [MENU]**
Нажмите для включения или выключения экранного меню.
- ⑯ **Кнопка [+]**
 - Нажмите для перемещения выбора в экранном меню вправо.
 - Нажмите для увеличения значения в экранном меню.
 - Нажмите для перемещения дополнительного изображения вправо в режиме PIP.
- ⑰ **Кнопка [EXIT]**
Нажмите для отображения предыдущего экранного меню.
- ⑱ **Кнопка [▼]**
 - Нажмите для перемещения выбора в экранном меню вниз.
 - Нажмите для перемещения дополнительного изображения вниз в режиме PIP.
- ⑲ **Кнопка [VOL UP]**
Нажмите для повышения уровня вывода аудиосигнала.
- ⑳ **Кнопка [VOL DOWN]**
Нажмите для уменьшения уровня вывода аудиосигнала.
- ㉑ **Кнопки COLOR (CDP/CDX не поддерживается)**
Выберите задачи или параметры.
- ㉒ **Кнопки PLAY (CDP/CDX не поддерживается)**
Управление воспроизведением мультимедийных файлов.
- ㉓ **Кнопка [OPTION] (CDP/CDX не поддерживается)**
Доступ к доступным в данный момент параметрам, меню изображения и звука.

2.3.2. Установка батарей в пульт ДУ

Пульт ДУ питается с помощью двух батарей 1,5 В AAA.

Установка или замена батарей

1. Нажмите и сдвиньте крышку для ее открытия.
2. Совместите батареи в соответствии с метками (+) и (-) внутри батарейного отсека.
3. Установите крышку на место.

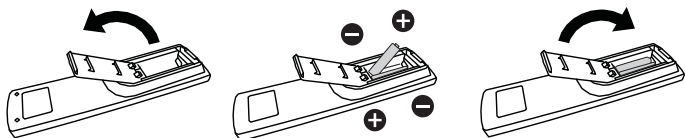

Осторожно!

При неправильном использовании батарей они могут протечь или лопнуть. Обязательно выполняйте следующие инструкции.

- Устанавливайте батареи "AAA", совместив метки (+) и (-) на каждой батарее со знаками (+) и (-) батарейного отсека.
- Не используйте батареи разного типа.
- Не используйте вместе новые и старые батареи. Это укорачивает срок службы или может привести к протечке.
- Немедленно извлекайте разряженные батареи во избежание протечки в батарейном отсеке. Не касайтесь электролита батареи, т.к. это может повредить кожу.

ПРИМЕЧАНИЕ. Если пульт ДУ не будет использоваться в течение продолжительного периода времени, извлеките батареи.

2.3.3. Использование пульта ДУ

- Не подвергайте его сильным механическим воздействиям.
- Следите, чтобы вода или другие жидкости не попали на пульт ДУ. Если пульт ДУ намок, немедленно протрите его.
- Не подвергайте воздействию тепла или пара.
- Не открывайте пульт ДУ, кроме как для установки батарей.

2.3.4. Рабочий диапазон пульта ДУ

Направьте пульт ДУ на датчик дистанционного управления дисплея при нажатии кнопки.

Используйте пульт ДУ на расстоянии менее 10 м/33 фута от датчика дисплея, под углом по горизонтали или вертикали менее 30 градусов.

ПРИМЕЧАНИЕ. Пульт ДУ может работать ненадлежащим образом, если датчик дистанционного управления дисплея находится под воздействием прямых солнечных лучей или сильного освещения, а также при наличии препятствия на пути передачи сигнала.

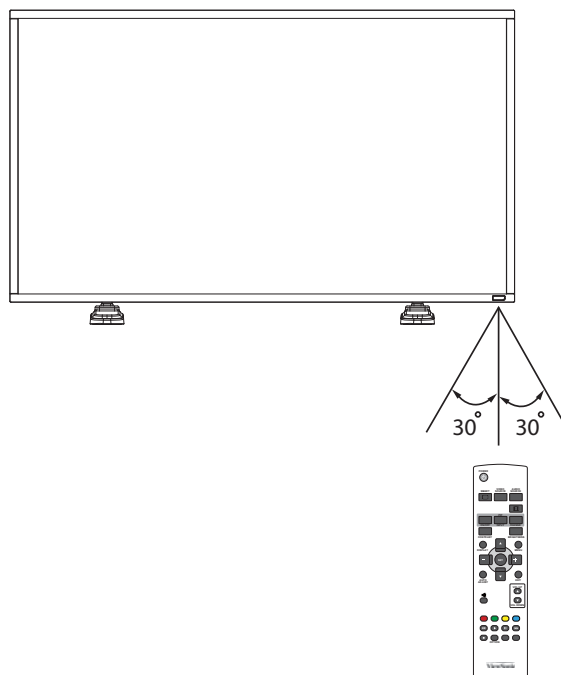

3. Подключение внешнего оборудования

3.1. Подключение внешнего оборудования (DVD/VCR/VCD)

3.1.1. Использование видеовхода COMPONENT

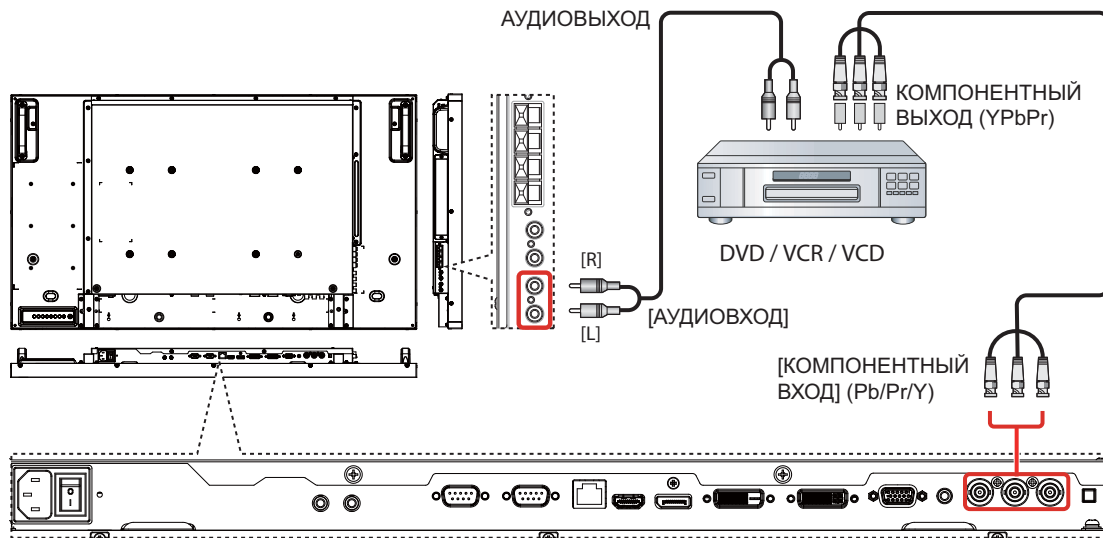

3.1.2. Использование видеовхода HDMI

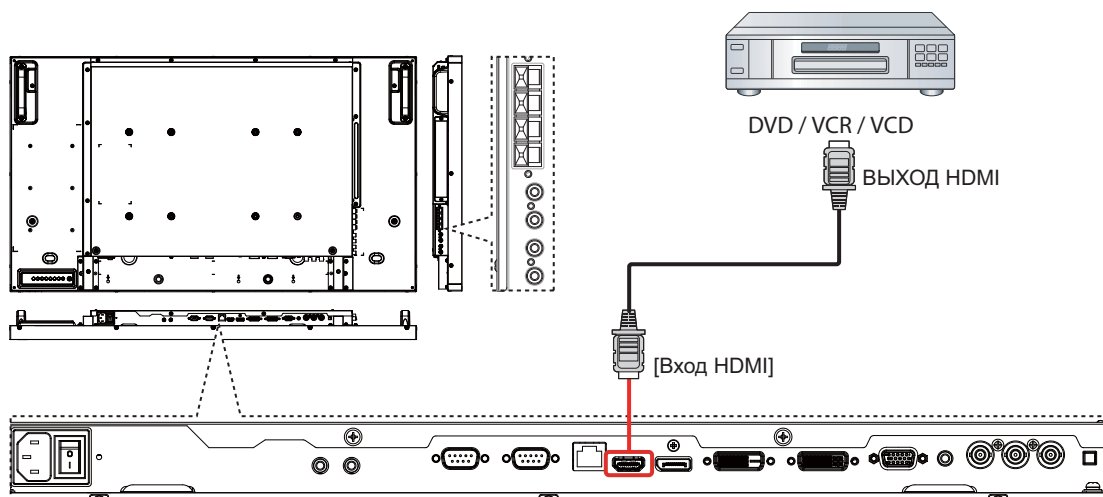

3.2. Подключение к ПК

3.2.1. Использование входа VGA

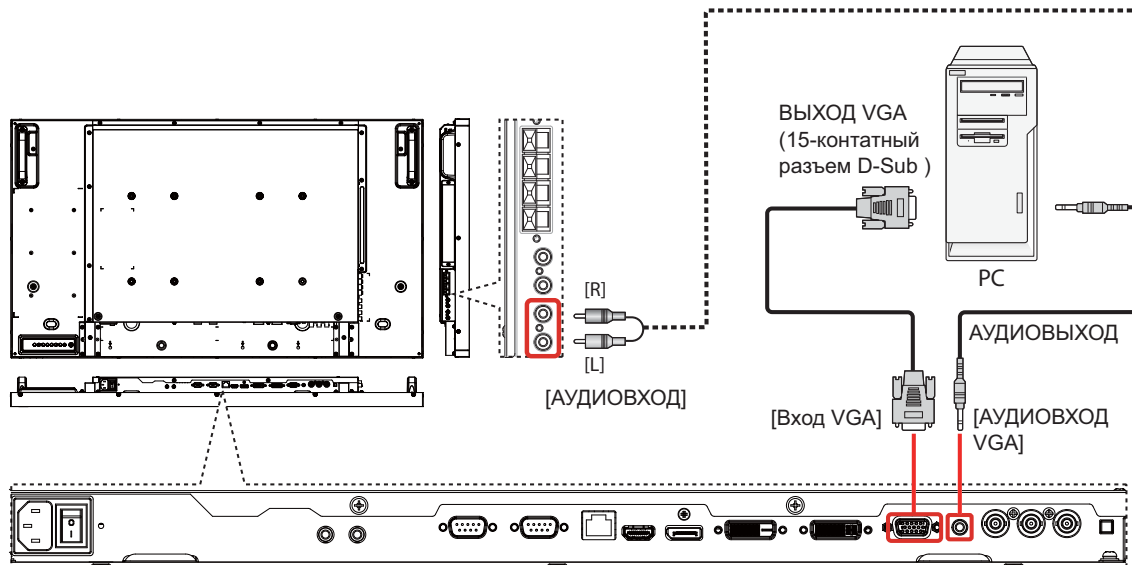

3.2.2. Использование входа DVI

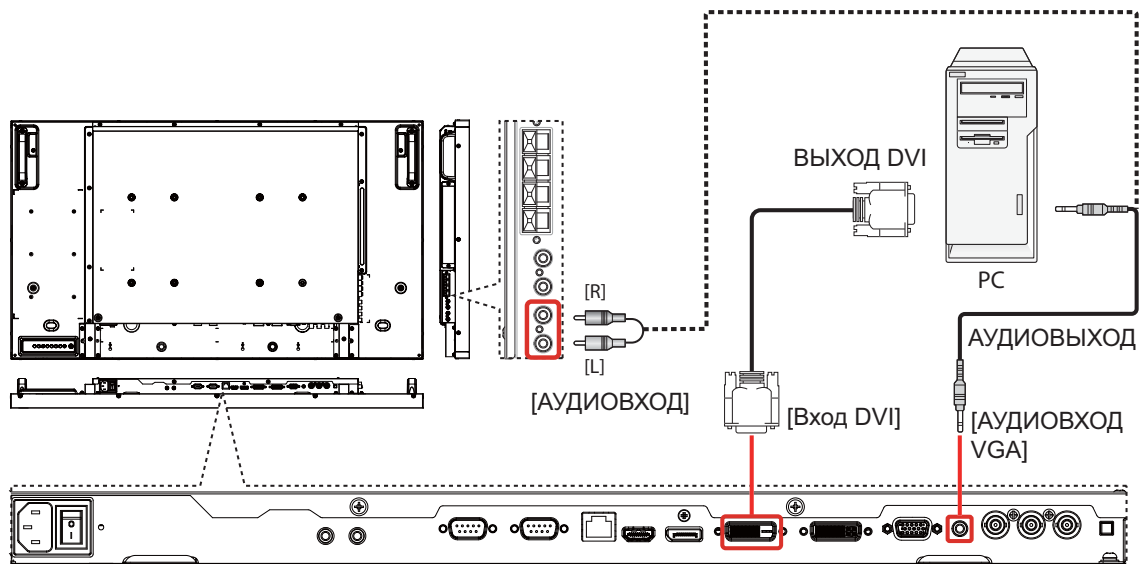

3.2.3. Использование входа HDMI

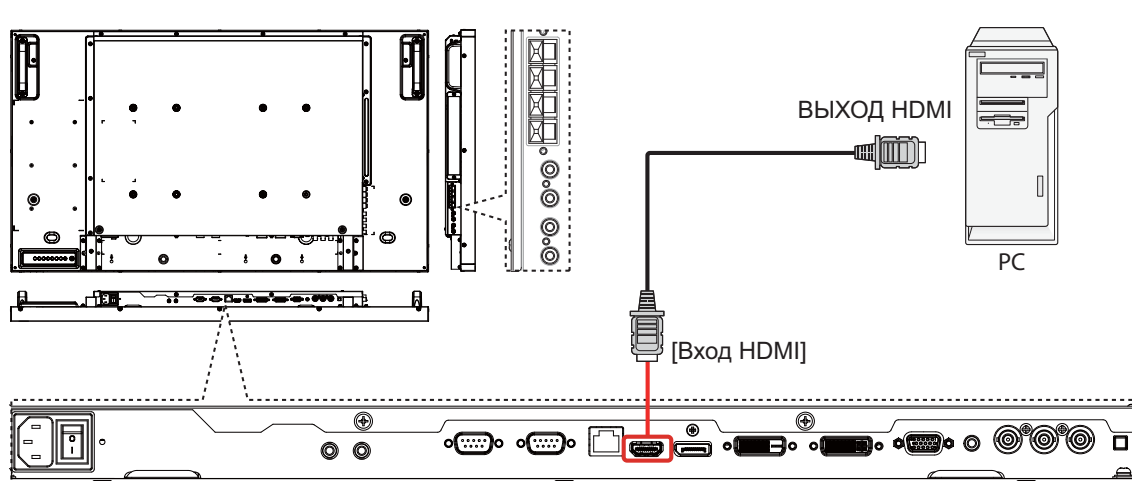

3.3. Подключение аудиооборудования

3.3.1. Подключение внешних динамиков

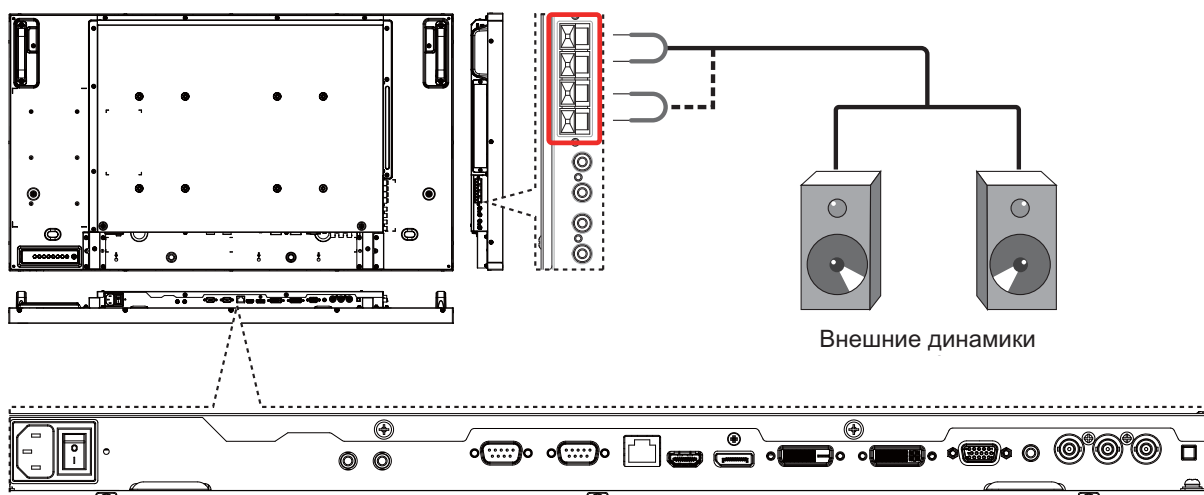

3.3.2. Подключение внешнего аудиоустройства

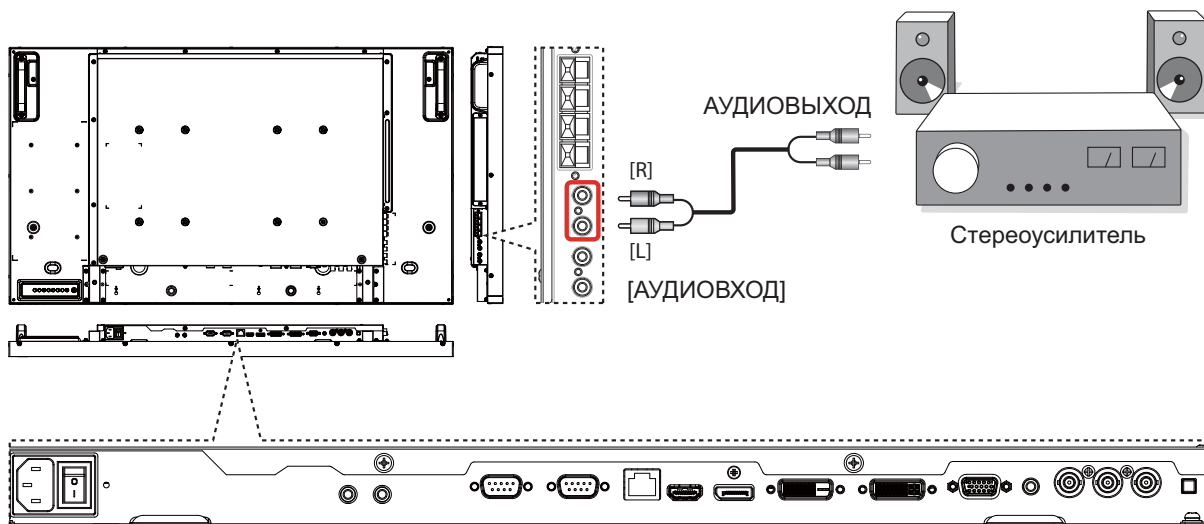

3.4. отключение нескольких дисплеев с последовательной конфигурацией

Можно подключить несколько дисплеев для создания последовательной конфигурации для таких приложений, как видеоэкран.

ПРИМЕЧАНИЕ. В последовательной конфигурации можно подключить до 25 дисплеев (5x5).

3.4.1. Подсоединение для управления дисплеем

Подсоедините разъем [Выход RS232C] DISPLAY 1 к разъему [Вход RS232C] DISPLAY 2.

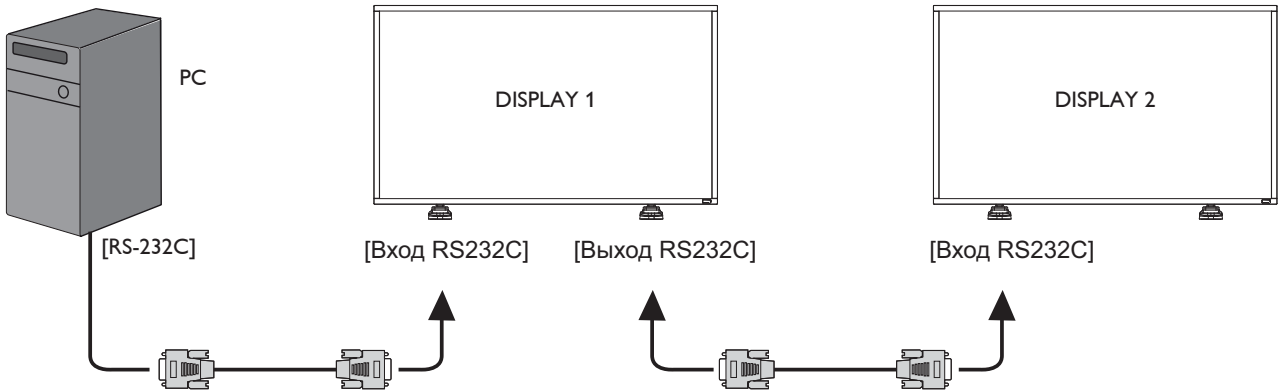

3.4.2. Цифровое видеосоединение

Подсоедините разъем [Выход DVI / Выход VGA] DISPLAY 1 к разъему [Вход DVI] DISPLAY 2.

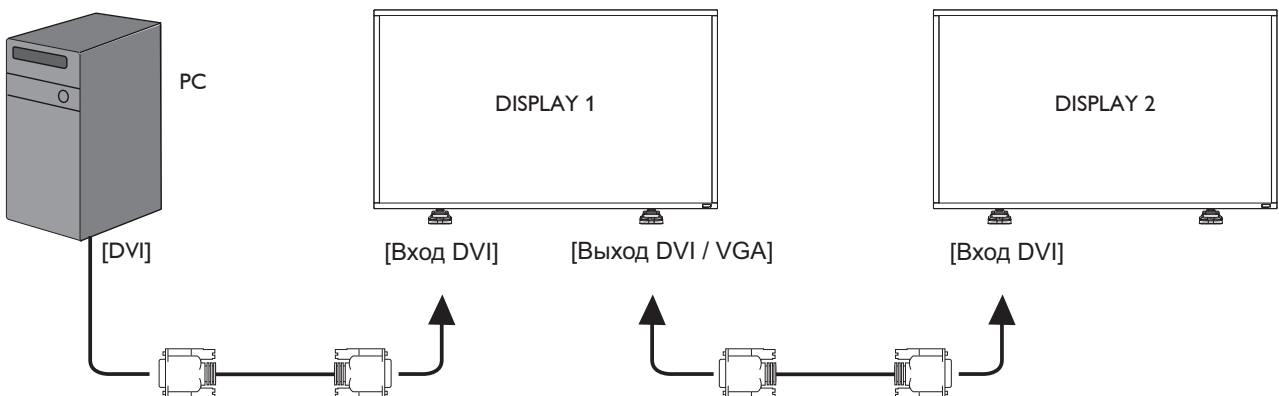

3.4.3. Аналоговое видеосоединение

Подсоедините разъем [Выход DVI / Выход VGA] DISPLAY 1 к разъему [Вход VGA] DISPLAY 2.

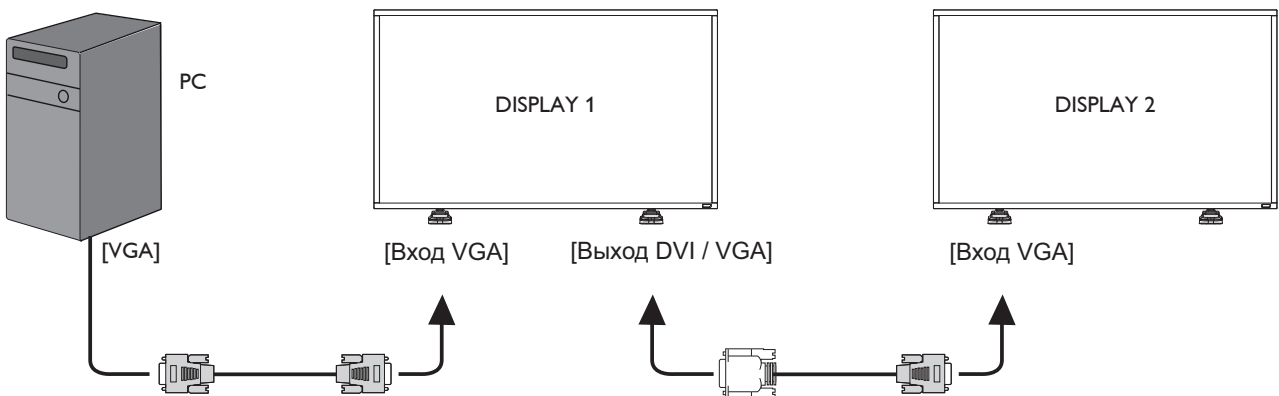

3.4.4. ИК-соединение (дополнительно)

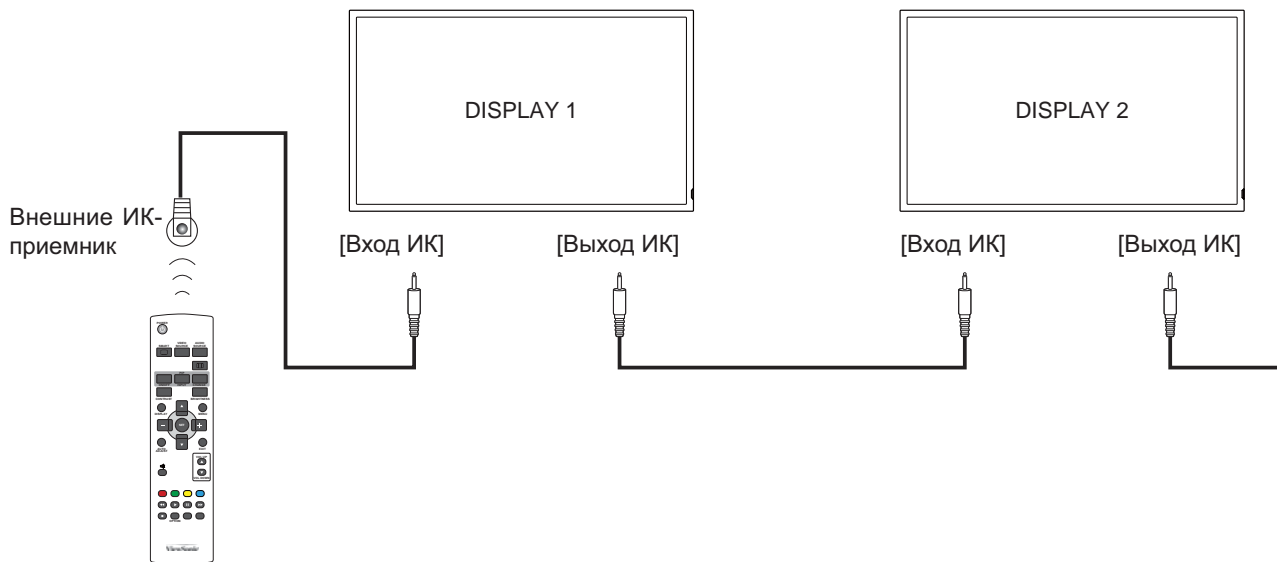

ПРИМЕЧАНИЕ: Датчик сигнала с пульта ДУ не будет работать при подключении разъема [IR IN].

3.5. Подключение IR Pass-through

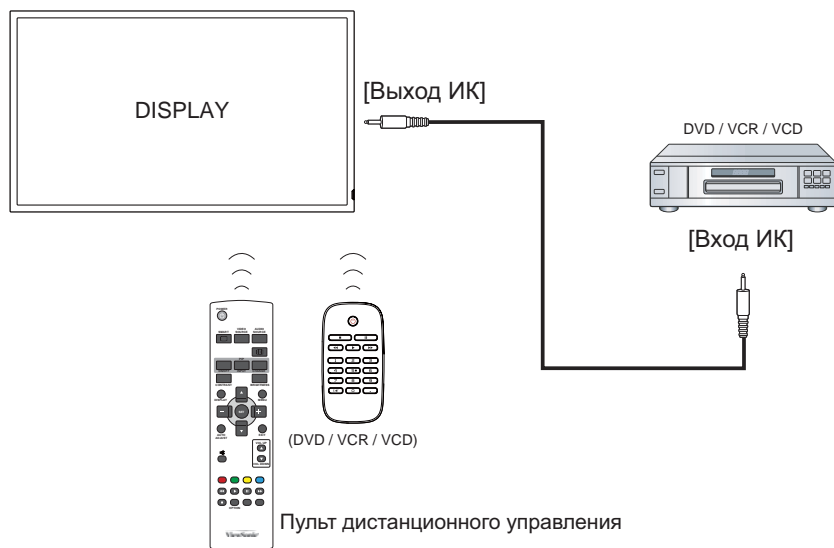

4. Экранное меню

Общий вид структуры экранного меню (OSD) показан ниже. Можно использовать его в качестве образца в будущем для настройки дисплея.

4.1. Навигация по экранному меню

4.1.1. Навигация по экранному меню с помощью пульта ДУ

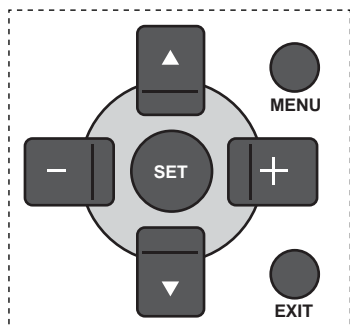

1. Нажмите кнопку **[MENU]** на пульте ДУ для отображения экранного меню.
2. Нажмите кнопку **[▲]** или **[▼]** для выбора элемента, который необходимо настроить.
3. Нажмите кнопку **[SET]** для входа в подменю.
4. В подменю нажмите кнопку **[▲]** или **[▼]** для переключения между элементами, нажмите кнопку **[+]** или **[-]** для регулировки настроек. Если имеется подменю, нажмите кнопку **[SET]** для входа в подменю.
5. Нажмите кнопку **[EXIT]** для возврата в предыдущее меню или нажмите **[MENU]**, чтобы выйти из экранного меню.

4.1.2. Навигация по экранному меню с помощью кнопок управления дисплеем

1. Нажмите кнопку **[MENU]** для отображения экранного меню.
2. Нажмите кнопку **[+]** или **[-]** для выбора элемента, который необходимо настроить.
3. Нажмите кнопку **[SOURCE]** для входа в подменю.
4. В подменю нажмите кнопку **[▲]** или **[▼]** для переключения между элементами, нажмите кнопку **[+]** или **[-]** для регулировки настроек. Если имеется подменю, нажмите кнопку **[SOURCE]** для входа в подменю.
5. Нажмите кнопку **[MENU]** для возврата в предыдущее меню или нажмите кнопку **[MENU]** несколько раз, чтобы выйти из экранного меню.

4.2. Обзор экранного меню

4.2.1. Меню “Изображение”

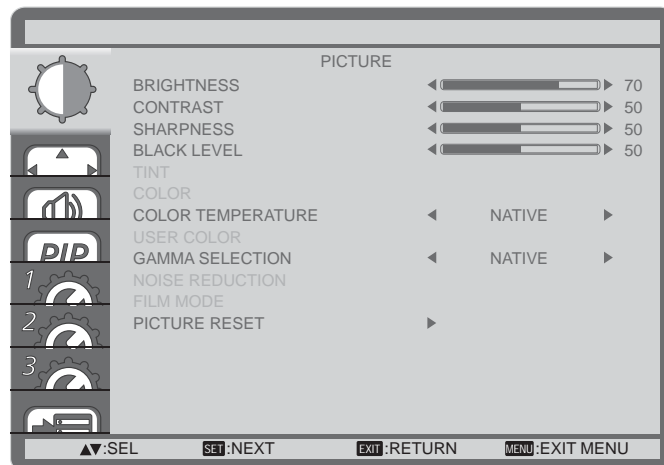

Яркость

Отрегулируйте общую яркость изображения, изменив интенсивность подсветки панели ЖКД.

Контрастность

Отрегулируйте для повышения резкости качества изображения. Черные области изображения будут более насыщенными, а белые — более яркими.

Четкость

Отрегулируйте для улучшения детализации изображения.

УРОВЕНЬ ЧЕРНОГО

Отрегулируйте для изменения яркости изображения.

ОТТЕНОК

Нажмите кнопку **[+]** или **[-]** для регулировки значения. Нажмите кнопку **[+]**, телесный тон станет слегка зеленым. Нажмите кнопку **[-]**, телесный тон станет слегка фиолетовым.

ПРИМЕЧАНИЕ. Данный элемент активен только для входов **HDMI** (видеорежим), **Video** и **YPbPr**.

Цвет

Отрегулируйте для повышения или уменьшения интенсивности цветов на изображении.

ПРИМЕЧАНИЕ. Данный элемент активен только для входов **HDMI** (видеорежим), **Video** и **YPbPr**.

Цвет. температ.

Выберите цветовую температуру изображения. При более низкой цветовой температуре будет красный оттенок, а более высокая цветовая температура дает голубоватый оттенок.

Доступны параметры: **{3000K} / {4000K} / {5000K} / {6500K} / {7500K} / {9300K} / {10000K} / ИСХОДНЫЙ} / {USER}**.

USER COLOR

С помощью этой функции можно точно регулировать цветовые тона изображения, изменив настройки R (красный), G (зеленый) и B (синий) по отдельности.

ПРИМЕЧАНИЕ. Данный элемент активен, только если для параметра {Цвет. температ.} установлено значение {USER}.

ВЫБОР ГАММЫ

С помощью гаммы управляется общая яркость изображения. Изображения, не исправленные надлежащим образом, могут быть слишком светлыми или слишком темными, поэтому надлежащее управление гаммой может иметь большое влияние на общее качество изображения на дисплее.

Доступны параметры: {Исходный} / {2.2} / {2.4} / **S GAMMA**.

Подавл. Помех

Отрегулируйте для удаления помех на изображении. Можно выбрать подходящий уровень подавления помех.

Доступны параметры: {Выкл.} / {Низкий} / {Средний} / {Высокий}.

ПРИМЕЧАНИЕ. Данный элемент активен только для входов **HDMI** (видеорежим), **Video** и **YPbPr**.

РЕЖИМ ФИЛЬМА

Включите или выключите функцию преобразования кадров режима фильма.

- {АВТО} - включение функции преобразования кадров режима фильма для видеоизображений и фильмов. Дисплей преобразует формат входного сигнала 24 кадра в секунду (24 кадра/с) в формат видеосигнала DVD. Если эта функция включена, рекомендуется установить для параметра {ПРЕОБРАЗОВАНИЕ РАЗВЕРТКИ} значение {ПРОГРЕССИВНЫЙ}.
- {Выкл.} - отключение функции преобразования кадров режима фильма. Этот режим удобно использовать для телевизионных трансляций и сигналов видеоманитофона.

СБРОС ИЗОБРАЖЕНИЯ

Сброс всех настроек в меню изображения до предустановленных заводских настроек.

4.2.2. Меню “Края экрана”

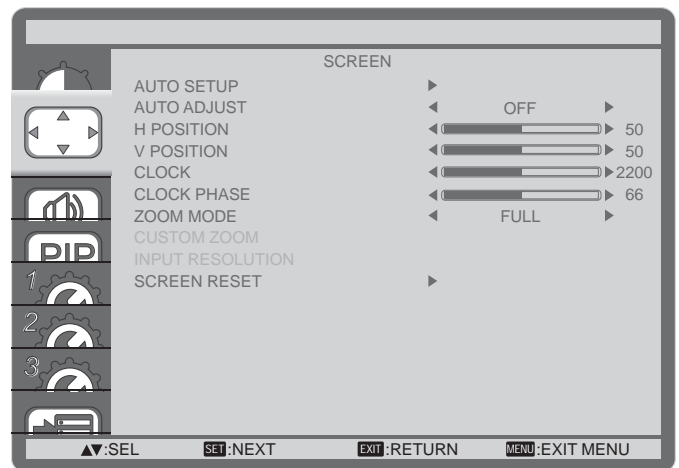

АВТОНАСТРОЙКА

Используйте эту функцию для автоматической оптимизации отображения входного изображения VGA.

ПРИМЕЧАНИЕ. Этот элемент активен только для входа **VGA**.

Авторегулировка

Выберите, чтобы дисплей автоматически определил и отобразил доступные источники сигнала.

- {Вкл.} - автоматическое отображение изображения при подключении источника сигнала.
- {Выкл.} - после подключения источника сигнала его можно выбрать только вручную.

П. по гориз.

Нажмите кнопку [+], чтобы переместить изображение вправо, или кнопку [-], чтобы переместить изображение влево.

П. по верт.

Нажмите кнопку [+], чтобы переместить изображение вверх, или кнопку [-], чтобы переместить изображение вниз.

Часы

Регулировка ширины экрана.

ПРИМЕЧАНИЕ. Этот элемент активен только для входа **VGA**.

ФАЗА СИНХРОНИЗАЦИИ

Отрегулируйте для улучшения фокуса, яркости и устойчивости изображения.

ПРИМЕЧАНИЕ. Этот элемент активен только для входа **VGA**.

МАСШТАБ

Принимаемые изображения можно преобразовать в формат 16:9 (широкоэкранный) или 4:3 (обычный экран). Изображения 16:9 могут иметь черную полосу сверху и снизу экрана (формат letterbox).

С помощью этой функции можно оптимизировать отображение на экране. Для следующих вариантов доступны следующие режимы масштаба.



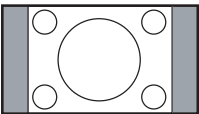

- Режим ПК: {ПОЛНЫЙ} / {НОРМАЛЬНЫЙ} / {CUSTOM} / {РЕАЛЬНЫЙ}.
- Видеорежим: {ПОЛНЫЙ} / {НОРМАЛЬНЫЙ} / {DYNAMIC} / {CUSTOM} / {РЕАЛЬНЫЙ}.

	ПОЛНЫЙ Данный режим восстанавливает надлежащие пропорции передаваемых изображений в формате 16:9 с помощью отображения на весь экран.
	Нормальный Изображение воспроизводится в формате 4:3, с каждой стороны изображения отображается черная полоса.
	DYNAMIC Заполнение всего экрана при непропорциональном растяжении изображений 4:3.
	CUSTOM Применение пользовательских настроек масштаба в подменю Custom Zoom.
	РЕАЛЬНЫЙ В данном режиме изображение отображается попиксельно без масштабирования размера исходного изображения.

CUSTOM ZOOM

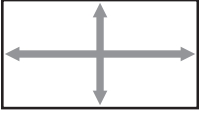
Можно использовать эту функцию для дальнейшей настройки параметров масштаба для необходимой регулировки изображения.

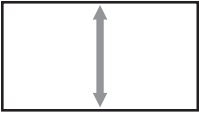
ПРИМЕЧАНИЕ. Данный элемент активен, только если для параметра {МАСШТАБ} установлено значение {CUSTOM}.

	Масштаб Расширение изображения по вертикали и горизонтали одновременно.
	МАСШТАБ ПО ГОРИЗОНТАЛИ Расширение изображения только по горизонтали.
	МАСШТАБ ПО ВЕРТИКАЛИ Расширение изображения только по вертикали.
	П. по гориз. Перемещение положения изображения по горизонтали влево или вправо.

	П. по верт. Перемещение положения изображения по вертикали вверх или вниз.
--	--

ВХОДНОЕ РАЗРЕШЕНИЕ

Установка разрешения входа VGA. Требуется, только если дисплею не удастся надлежащим образом определить входное разрешение VGA.

ПРИМЕЧАНИЕ. Этот элемент активен только для входа **VGA**.

Доступны параметры:

- {1024x768 / 1280x768 / 1360x768}
- {1400x1050 / 1680x1050}
- {1600x1200 / 1920x1200}
- {Auto}: Автоматическое определение разрешения.

Выбранные настройки вступают в силу после выключения и повторного включения питания.

СБРОС ЭКРАНА

Сброс всех настроек в меню **Края экрана** до предустановленных заводских настроек.

4.2.3. Меню “Аудио”

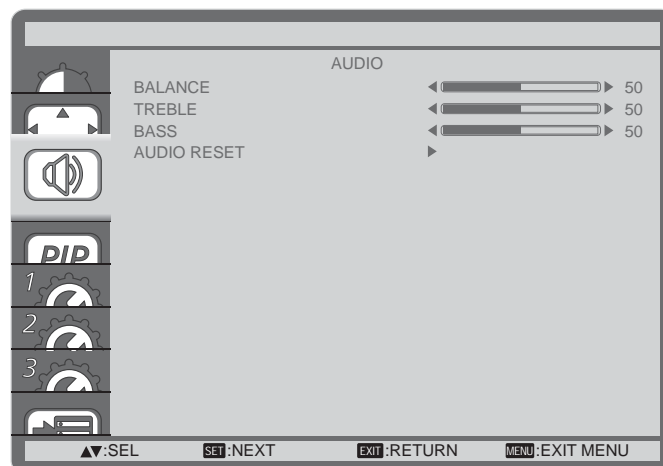

Баланс

Отрегулируйте для подчеркивания выходного баланса звука слева или справа.

Верхние частоты

Отрегулируйте для увеличения или уменьшения верхних частот.

Нижние Частоты

Отрегулируйте для увеличения или уменьшения низких частот.

СБРОС АУДИО

Сброс всех настроек в меню **Аудио** до предустановленных заводских настроек.

4.2.4. Меню PIP

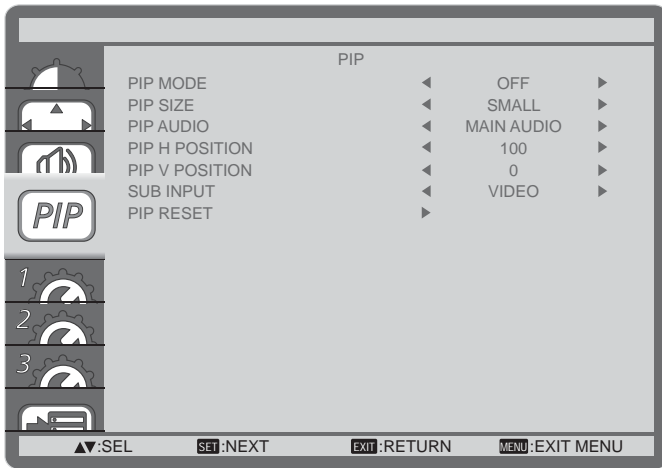

РЕЖИМ PIP

Выбор режима PIP (картинка в картинке).

Доступны параметры: {**Выкл.**} / {**PIP**} / {**POP**} / {**SBS ASPECT**} / {**SBS FULL**}.

Автонастройка PIP

Выберите размер дополнительного изображения в режиме PIP (картинка в картинке).

Доступны параметры: {**МАЛЫЙ**} / {**Средний**} / {**БОЛЬШОЙ**}.

РЕЖИМ PIP-АУДИО

Выбор режима звука PIP (картинка в картинке).

- {**ГЛАВНЫЙ АУДИО**} - выбор звука на главном изображении
- {**ДОПОЛНИТЕЛЬНЫЙ АУДИО**} - выбор звука дополнительного изображения.

ПОЛОЖЕНИЕ PIP (Г)

Регулировка положения дополнительного изображения по горизонтали.

ПОЛОЖЕНИЕ PIP ПО ВЕРТИКАЛИ

Регулировка положения дополнительного изображения по вертикали.

ВХОД SUB

Выбор входного сигнала для дополнительного изображения.

СБРОС РЕЖИМА PIP

Сброс всех настроек в меню **PIP** до предустановленных заводских настроек.

ПРИМЕЧАНИЯ.

- Функция PIP доступна только для определенных комбинаций источников сигнала, как показано в следующей таблице.
- Доступность функции PIP также зависит от разрешения входного сигнала.

Главное изображение \ Дополнительное изображение	DVI	VGA	HDMI	YPbPr	Видео	DP
DVI	X	O	X	O	O	X
VGA	O	X	O	X	X	O
HDMI	X	O	X	O	O	X
YPbPr	O	X	O	X	X	O
Видео	O	X	O	X	X	O
DP	X	O	X	O	O	X

(**O**: Функция PIP доступна, **X**: функция PIP недоступна)

Нажатием кнопки **[PIP ON/OFF]** на пульте ДУ можно изменить режим в указанном порядке:

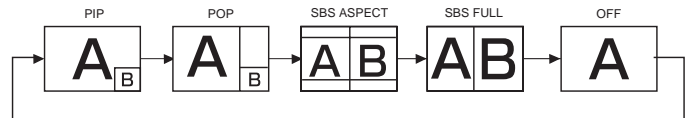

Разрешения режимов PIP и POP настраиваются следующим образом:

Автонастройка PIP

{**МАЛЫЙ**} 320 x 240 пикселей

{**СРЕДНИЙ**} 480 x 320 пикселей

{**БОЛЬШОЙ**} 640 x 480 пикселей

РАЗМЕР POP: 474 x 355 пикселей

ПРИМЕЧАНИЕ. Изображения, отображаемые на дополнительном экране, всегда соответствуют размерам PIP, показанным выше, вне зависимости от форматного соотношения входного изображения.

4.2.5. Меню КОНФИГУРАЦИЯ 1

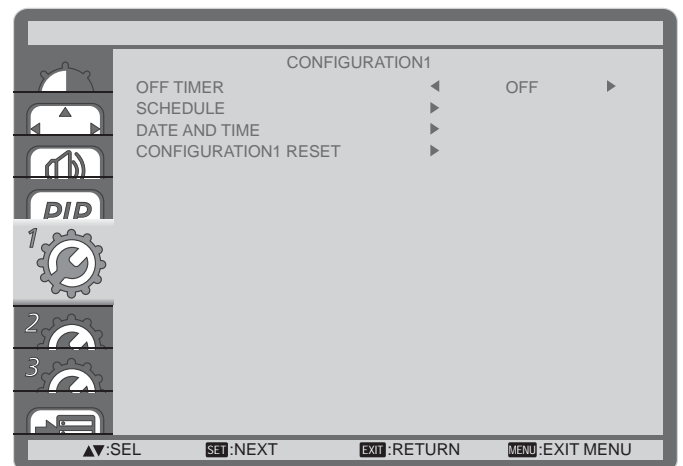

ТАЙМЕР ВЫКЛЮЧЕНИЯ

Установка перехода дисплея в режим ожидания по истечении указанного времени.

Доступны параметры: **Выкл.**, **1 ЧАС ~ 24 ЧАСА**, начиная с текущего времени.

График

С помощью этой функции можно запрограммировать до 7 (семи) различных интервалов времени активации дисплея.

Доступны перечисленные ниже операции.

- Время включения и выключения дисплея.
- Дни недели для активации дисплея.
- Какой входной источник дисплей будет использовать для каждого запланированного времени активации.

ПРИМЕЧАНИЕ. Необходимо настроить текущую дату и время в меню **{ДАТА И ВРЕМЯ}** перед использованием этой функции.

1. Нажмите кнопку **[SET]** для входа в подменю.

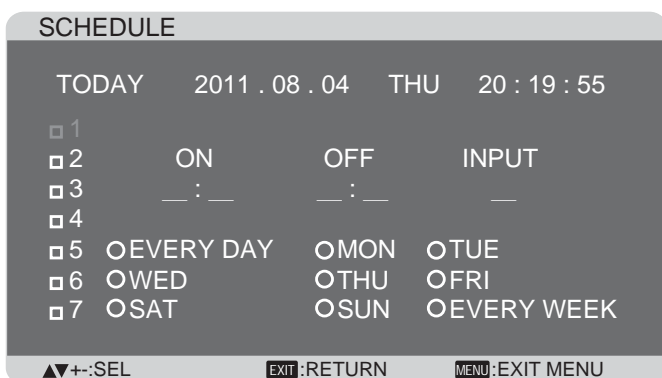

2. Нажмите кнопку **[▲]** или **[▼]** для выбора элемента графика (номер элемента 1 ~ 7), затем нажмите кнопку **[SET]**, чтобы отметить номер элемента.

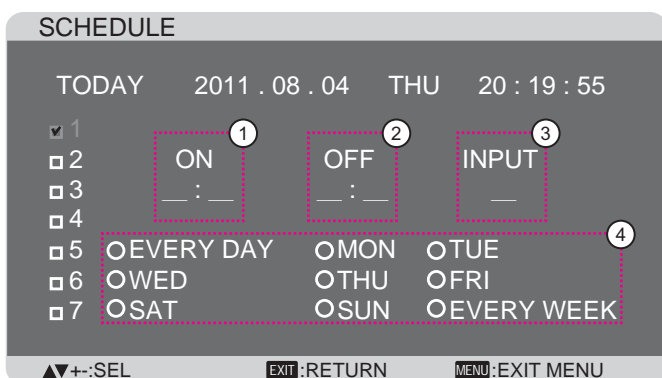

3. Нажмите кнопку **[+]** или **[-]**, чтобы выбрать график:

- ① График **POWER-ON**: Нажмите кнопку **[▲]** или **[▼]** для установки часа и минут включения дисплея.
- ② График **POWER-OFF**: Нажмите кнопку **[▲]** или **[▼]** для установки часа и минут выключения дисплея.

Выберите или оставьте пустым “_” для значения часа и минут, если график включения/выключения не требуется использовать.

- ③ Выбор **INPUT-SOURCE**: Нажмите кнопку **[▲]** или **[▼]** для выбора входного источника. Если входной источник не выбран, останется выбранным последний входной источник.

- ④ График **DATE**: Нажмите кнопку **[+]**, чтобы выбрать день недели активации графика, затем нажмите кнопку **[SET]**.

4. Для получения информации о других настройках графиков нажмите кнопку **[EXIT]** и повторите вышеуказанные шаги. Флажок рядом номером элемента графика указывает на то, что выбранный элемент действует.

ПРИМЕЧАНИЯ.

- Выбор **{ЕЖЕДНЕВНО}** имеет приоритет над другими еженедельными графиками.
- Если графики накладываются друг на друга, график включения имеет приоритет над графиком выключения.
- Если для одного времени запрограммировано два элемента графика, приоритет имеет график с большим числом. Например, если элементы 1 и 2 установлены на включение дисплея в 7:00 и выключение в 17:00, будет действовать только элемент 1.

ДАТА И ВРЕМЯ

Регулировка текущей даты и времени внутренних часов дисплея.



1. Нажмите кнопку **[SET]** для входа в подменю.
2. Нажмите кнопку **[▲]** или **[▼]** для переключения между параметрами **{ГОД}**, **{МЕСЯЦ}**, **{ДЕНЬ}**, **{ЧАС}**, **{МИН.}** и **{Летнее время}**.
3. Нажмите кнопку **[+]** или **[-]** для регулировки всех настроек, кроме **{Летнее время}**.

СБРОС КОНФИГУРАЦИИ 1

Сброс всех настроек в меню **КОНФИГУРАЦИИ 1** до предустановленных заводских настроек.

4.2.6. Меню КОНФИГУРАЦИЯ 2

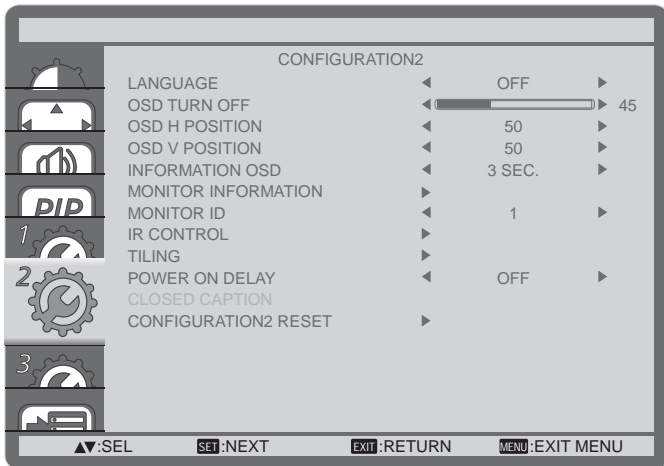

ЯЗЫК

Выберите язык экранного меню.

Доступны параметры: {ENGLISH} / {DEUTSCH} / {FRANÇAIS} / {ITALIANO} / {ESPAÑOL} / {SVENSKA} / {РУССКИЙ} / {日本語} / {中文}.

ВЫКЛЮЧЕНИЕ ЭКРАННОГО МЕНЮ

Установка времени отображения экранного меню.

Доступны параметры: {5 ~ 120} секунд.

ПОЛОЖЕНИЕ МЕНЮ ПО ГОРИЗ.

Регулировка положения экранного меню по горизонтали.

ПОЛОЖЕНИЕ МЕНЮ ПО ВЕРТИКАЛИ

Регулировка положения экранного меню по вертикали.

ИНФОРМАЦИОННОЕ МЕНЮ

Установка времени отображения информационного экранного меню в правом верхнем углу экрана. Информационное экранное меню будет отображаться при изменении входного сигнала.

Информационное экранное меню останется на экране, если выбрать значение {Выкл.}.

Доступны параметры: **Выкл.**, {3 С ~ 10 С}.

ДАННЫЕ МОНИТОРА

Отображается информация о дисплее, включая **МОДЕЛЬ:** и **ЗАВОДСКОЙ НОМЕР:**.

ID монитора

Установка идентификатора монитора для управления дисплеем с помощью подключения RS232C. Каждый дисплей должен иметь уникальный идентификационный номер, если подключаются различные комплекты дисплея.

ИК-УПРАВЛЕНИЕ

Выберите режим работы пульта ДУ при подключении нескольких дисплеев с помощью RS232C.

- **СТАНДАРТ}** - всеми дисплеями можно управлять вручную с помощью пульта ДУ.
- **БЛОКИРОВКА}** - блокировка функции ДУ дисплея. Чтобы разблокировать, нажмите и удерживайте кнопку [DISPLAY] на пульте ДУ в течение 5 (пяти) секунд.

TILING

С помощью этой функции можно создать единую матрицу большого экрана (видеопанель), состоящую из не более **25** дисплеев, с **не более чем 5 дисплеями по вертикали и горизонтали**). Для использования этой функции необходимо последовательное подключение.

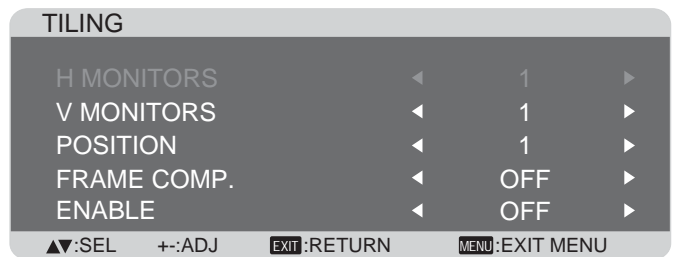

Пример: Матрица 2 x 2 экрана (4 дисплея)

H MONITORS = 2 дисплея

V MONITORS = 2 дисплея

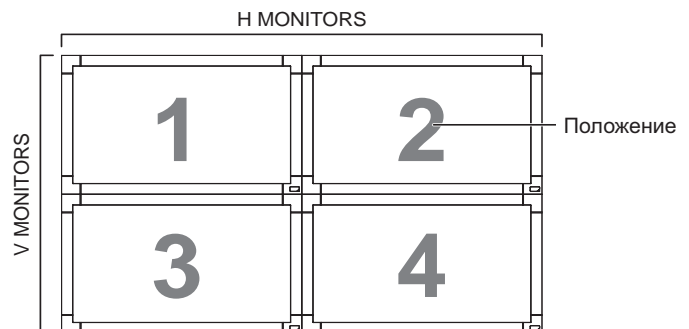

Пример: Матрица 5 x 5 экрана (25 дисплея)

H MONITORS = 5 дисплея

V MONITORS = 5 дисплея

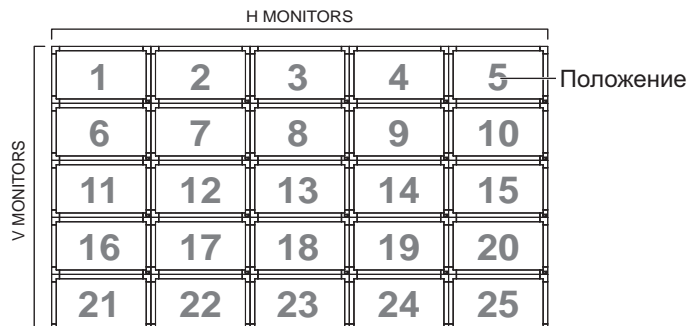

- **H MONITORS** - выберите число дисплеев на стороне по горизонтали.
- **V MONITORS** - выберите число дисплеев на стороне по вертикали.

- **POSITION** - выберите положение этого дисплея на матрице экранов.
- **FRAME COMP.** - Включение или выключение функции компенсации кадров. Если функция включена, дисплей отрегулирует изображение для компенсации по ширине краев дисплея для надлежащего отображения изображения.
- **ENABLE:** включение и выключение функции плитки. Если функция включена, дисплей применит настройки {H MONITORS}, {V MONITORS}, {POSITION} и {FRAME COMP.}.

ПРИМЕЧАНИЕ. Функция плитки будет отключена, если нажата кнопка [ON/OFF] для PIP.

ЗАДЕРЖКА ВКЛЮЧЕНИЯ

Выберите время задержки до активации режима включения после ручного или автоматического отключения питания. Данная настройка полезна для скрытия сообщений о запуске и включения питания на подключенных устройствах с различными интервалами.

Доступны параметры: {Выкл.}, {2 С}, {4 С}, {6 С}, {8 С}, {10 С}, {20 С}, {30 С}, {40 С}, {50 С}.

CLOSED CAPTION

Выберите для отображения или скрытия заголовков.

ПРИМЕЧАНИЕ. Этот элемент активен только для входа VIDEO.

- {Выкл.} - заголовки скрыты.
- {CC1} - заголовки отображаются с синхронизацией основного звука.
- {CC2} - информация (относительно главного звука) отображается без синхронизации.
- {CC3} - заголовки отображаются с синхронизацией дополнительного звука.
- {CC4} - информация (относительно дополнительного звука) отображается без синхронизации.
- {TT1 / TT2 / TT3 / TT4} - отображается четыре типа информации, не связанной с отображаемыми изображениями. (Например, новости и прогноз погоды.)

ПРИМЕЧАНИЕ. Обратитесь к поставщику ПО видео и внешних видеоустройств для получения информации, имеется ли совместимость с EIA-608-A. Если видеосигналы не совместимы, изображения могут отображаться ненадлежащим образом.

СБРОС КОНФИГУРАЦИИ 2

Сброс всех настроек в меню **КОНФИГУРАЦИИ 2** до предустановленных заводских настроек.

4.2.7. Меню КОНФИГУРАЦИЯ 3

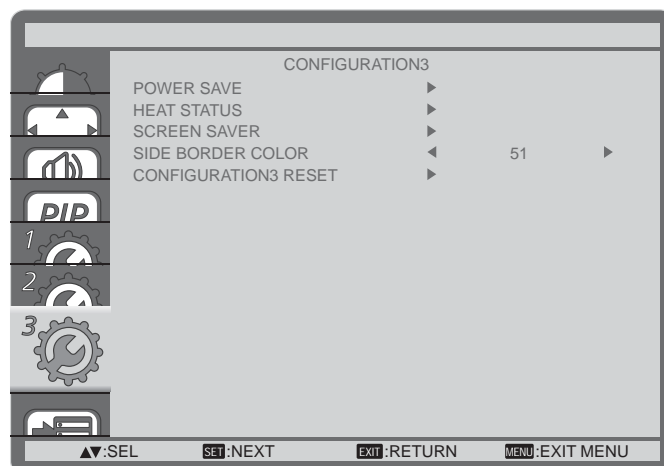

ЭНЕРГОСБЕРЕЖЕНИЕ

Установка автоматического снижения энергопотребления.

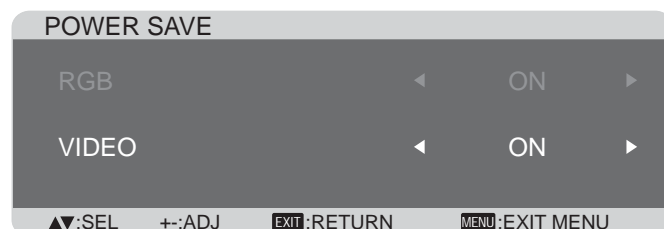

- {RGB} - выберите {Вкл.}, чтобы дисплей перешел в режим DPMS без определения сигнала в графическом режиме HDMI, входах HDMI, DVI-D или VGA после трех успешных циклов.
- {VIDEO} - выберите {Вкл.}, чтобы дисплей перешел в режим энергосбережения без определения сигнала в видеорежиме HDMI или с входов YPbPr после трех успешных циклов.

СОСТОЯНИЕ НАГРЕВА

С помощью этой функции можно проверить тепловое состояние дисплея в любое время.

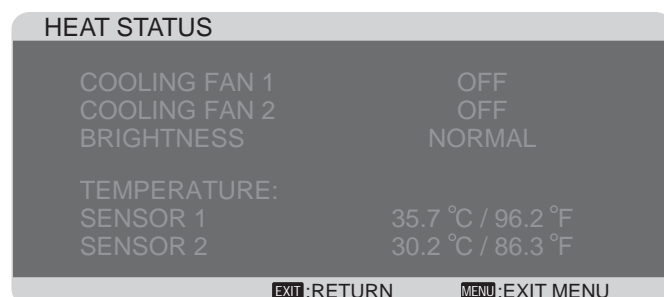

ЭКРАННАЯ ЗАСТАВКА

Выберите, чтобы активировать функции сохранения панели для снижения риска “остаточного изображения”.

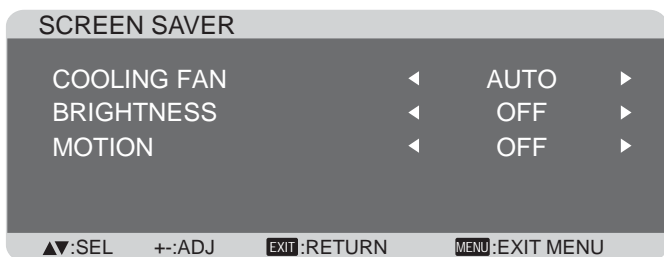

- {ОХЛАЖДАЮЩИЙ ВЕНТ} - выберите {Вкл.}, чтобы охлаждающий вентилятор работал все время. Выберите {АВТО}, чтобы включить/выключить охлаждающий вентилятор в соответствии с температурой дисплея.

ПРИМЕЧАНИЯ.

- По умолчанию функция {АВТО} запустит охлаждающий вентилятор, если достигнута температура **65°C (152°F)**, вентилятор будет работать в течение **30** минут после охлаждения до температуры **62°C (144°F)**.
- На экране отобразится сообщение с предупреждением относительно температуры, если температура достигла **79°C**. Все основные функции, кроме функции [Питание], будут отключены.
- {Яркость} - выберите {Вкл.}, яркость изображения будет снижена до надлежащего уровня, а настройка яркости в меню изображения станет недоступной.
- {ДВИЖЕНИЕ} - выберите интервал времени ({10 ~ 900} секунд / {Выкл.}), чтобы дисплей несколько расширил изображение по размеру со сдвигом пикселей в четырех направлениях (вверх, вниз, влево или вправо).

ЦВЕТ БОКОВОЙ КРОМКИ

Отрегулируйте яркость черных областей, отображаемых по обеим сторонам изображений 4:3.

СБРОС КОНФИГУРАЦИИ 3

Сброс всех настроек в меню **КОНФИГУРАЦИИ 3** до предустановленных заводских настроек.

4.2.8. Меню ДОПОЛНИТЕЛЬНАЯ ФУНКЦИЯ

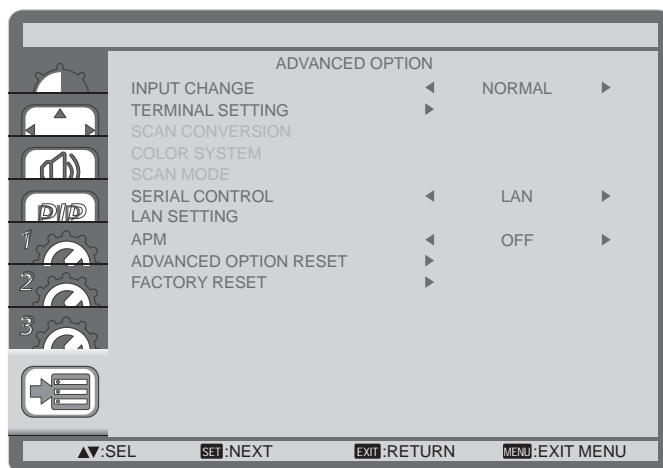

СМЕНА ВХОДА

Выберите время для переключения входа на {СТАНДАРТ} или {БЫСТРО}.

ПРИМЕЧАНИЕ. При выборе значения {БЫСТРО} могут отображаться небольшие помехи.

НАСТРОЙКА ТЕРМИНАЛА

Выберите режим для отображения сигнала HDMI или DVI в соответствии с их форматом сигнала в зависимости от источника.

- {РЕЖИМ DVI}: Используется для сигнала DVI-D.
 - Выберите {DVI-PC}, если источником является ПК.
 - Выберите {DVI-HD}, если источником является видеоустройство.
- {СИГНАЛ HDMI}: Используется для сигнала HDMI.
 - Выберите {ОГРАНИЧЕНО} при отображении сигнала, использующего то 16 до 235 уровней из 256 уровней для каждого R, G и B.
 - Выберите {ПОЛНЫЙ} при отображении сигнала, использующего все 256 уровней (от 0 до 255).

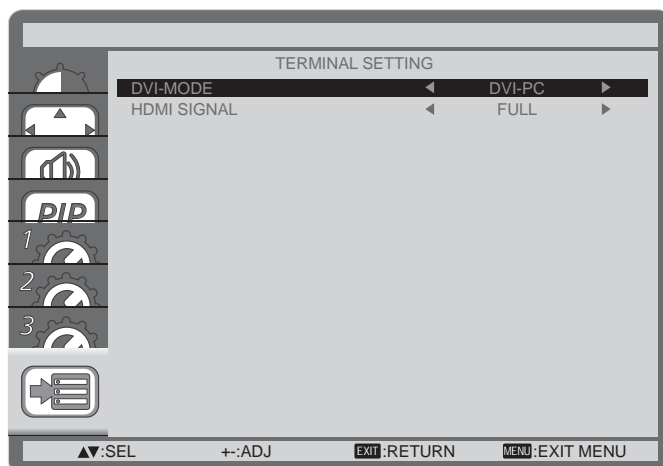

ПРЕОБРАЗОВАНИЕ РАЗВЕРТКИ

Выберите, чтобы включить или выключить функцию преобразования IP (чересстрочный в прогрессивный).

- **{ПРОГРЕССИВНЫЙ}** - включение функции преобразования IP (рекомендуется). После включения чересстрочный входной сигнал будет преобразован в прогрессивный формат для лучшего качества отображения.
- **{ЧЕРЕССТРОЧНЫЙ}** - отключение функции IP. Этот режим удобен для отображения фильмов, но при этом повышается риск возникновения остаточных изображений.

ЦВЕТОВАЯ СИСТЕМА

Выбор цветовой системы в зависимости от входного видеоматрицы.

Доступны параметры: **{АВТО}** / **{NTSC}** / **{PAL}** / **{SECAM}** / **{4.43NTSC}** / **{PAL-60}**.

ПРИМЕЧАНИЕ. Этот элемент активен только для входа **VIDEO**.

РЕЖИМ РАЗВЕРТКИ

Измените область отображения изображения.

- **{РАСТЯГИВАНИЕ}** - отображается около 95% от исходного размера изображения. Оставшаяся часть окружающего изображения будет обрезана.
- **{СЖАТИЕ}** - отображение изображения с оригинальным размером.

ПРИМЕЧАНИЕ. Этот элемент активен только для входа с видеосинхронизацией **HDMI**.

SERIAL CONTROL

Выбор сетевого порта управления.

Доступны параметры: **{RS-232C}** / **{LAN}**.

ПРИМЕЧАНИЕ. Если выбрано **{LAN}**, параметр **{RS-232C}** не будет активирован, даже если подключен кабель и наоборот.

LAN SETTING

Назначьте дисплею **{IP-АДРЕС}**, **{МАСКА ПОДСЕТИ}** и **{ШЛЮЗ ПО УМОЛЧАНИЮ}**.

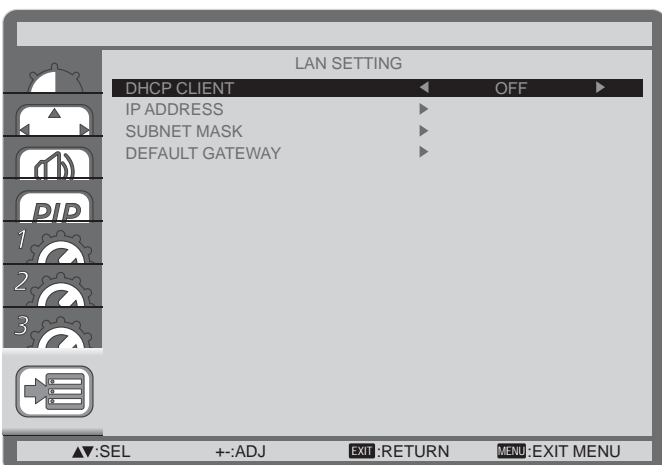

- **DHCP** - включение и выключение функции DHCP. Если эта функция включена, дисплею будет автоматически назначены IP-адрес, маска подсети и шлюз по умолчанию. Если функция отключена, отобразится запрос на ввод значений вручную. Кроме того, необходимо нажать кнопку **[SET]** для сохранения выбранных значений.

АРМ

{Вкл.} – Включение питания и функция восстановления при обнаружении синхронизации по горизонтали и вертикали или цифровых часов.

{Выкл.} – Используется кнопкой питания пульта ДУ или клавиатуры. Функция Wake On LAN недоступна.

СБРОС ДОП. ПАРАМЕТРОВ

Сброс всех настроек в меню **ДОПОЛНИТЕЛЬНАЯ ФУНКЦИЯ** до предустановленных заводских настроек.

1. Нажмите кнопку **[SET]** для входа в подменю.
2. Нажмите кнопку **[▲]** или **[▼]** для выбора **{Да}**, затем нажмите кнопку **[SET]** для сброса.

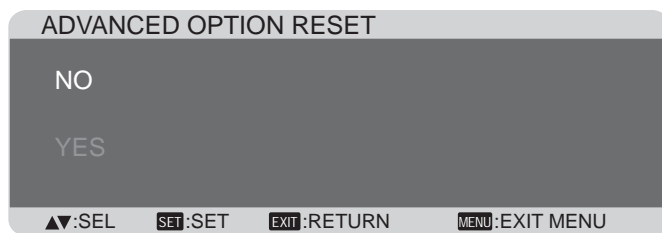

ЗАВОДСКИЕ НАСТРОЙКИ

Сброс всех настроек экранного меню (**{Изображение}**, **{Края экрана}**, **{Аудио}**, **{PIP}**, **{КОНФИГУРАЦИЯ 1}**, **{КОНФИГУРАЦИЯ 2}**, **{КОНФИГУРАЦИЯ 3}** и **{ДОПОЛНИТЕЛЬНАЯ ФУНКЦИЯ}**) до предустановленных заводских значений.

1. Нажмите кнопку **[SET]** для входа в подменю.
2. Нажмите кнопку **[▲]** или **[▼]** для выбора **{Да}**, затем нажмите кнопку **[SET]** для сброса.

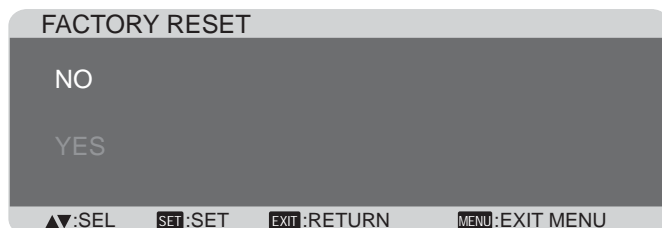

5. Управление рекламным монитором через ЛВС

5.1. Настройка сетевого подключения с помощью экранного меню

Для сетевой настройки откройте экранное меню.

SERIAL CONTROL (ПОСЛЕДОВАТЕЛЬНОЕ УПРАВЛЕНИЕ)

1. Выберите {LAN} в качестве порта сетевого управления.
2. Нажмите кнопку [MENU (МЕНЮ)] на панели управления дисплеем.
3. Кнопками [▲] и [▼] выберите меню {ADVANCED OPTION (ДОПОЛНИТЕЛЬНАЯ ФУНКЦИЯ)}.
4. Нажмите кнопку [SET] для входа в подменю.
5. В подменю кнопками [▲] и [▼] выберите меню {SERIAL CONTROL}, затем кнопками [+] и [-] выберите {LAN}.

LAN SETTING (НАСТРОЙКА ЛВС)

Введите параметры {IP ADDRESS}, {SUBNET MASK} и {DEFAULT GATEWAY}.

ПРИМЕЧАНИЕ. Меню {LAN SETTING} доступно только после выбора для параметра {SERIAL CONTROL} значения {LAN}.

1. Нажмите кнопку [MENU (МЕНЮ)] на панели управления дисплеем.
2. Кнопками [▲] и [▼] выберите меню {LAN SETTING}.
3. Нажмите кнопку [SET] для входа в подменю.

В подменю кнопками [▲] и [▼] выберите меню {DHCP CLIENT}, затем кнопками [+] и [-] выберите {ON (ВКЛ.)}.

Нажмите кнопку [MENU] для возврата в предыдущее меню или нажмите кнопку [MENU] несколько раз, чтобы выйти из экранного меню.

DHCP CLIENT (КЛИЕНТ DHCP)

Для автоматического получения IP-адреса с помощью сервера DHCP установите значение {ON (ВКЛ.)}. Если сервер DHCP не используется, установите значение {OFF (ВЫКЛ.)}.

IP ADDRESS (IP-АДРЕС)

Если сервер DHCP не используется, введите IP-адрес.

SUBNET MASK (МАСКА ПОДСЕТИ)

Если сервер DHCP не используется, введите маску подсети.

DEFAULT GATEWAY (ШЛЮЗ ПО УМОЛЧАНИЮ)

Если сервер DHCP не используется, введите адрес шлюза.

5.2. Перед использованием управления с помощью веб-браузера

Для использования управления веб-браузера требуется настроить параметры компьютера.

Настройка компьютера (с операционной системой Windows)

Отключите настройки прокси-сервера

1. Откройте окно [Internet Properties (Свойства Интернета)].
2. Щелкните кнопку [Start (Пуск)] -> [Control Panel (Панель управления)] -> [Network and Internet Connections (Подключение сети и Интернета)] -> [Internet Options (Параметры Интернета)].
3. Щелкните вкладку [Connections (Соединения)], а затем [LAN Settings (Настройки ЛВС)].
4. Снимите флажки для параметров [Use automatic configuration script (Использовать автоматический сценарий настройки)] и [Use a proxy server for your LAN (Использовать прокси-сервер для ЛВС)].
5. Щелкните кнопку [OK].

5.3. Доступ из веб-браузера

Доступ к ВЕРХНЕМУ экрану для управления с помощью веб-браузера.

1. Запустите веб-браузер.
2. Введите IP-адрес из списка {IP ADDRESS} в меню {LAN SETTING} данного дисплея.
3. При отображении экрана Authentication (Аутентификация) введите {Username (Имя пользователя)} и {Password (Пароль)}. {Username (Имя пользователя)} и {Password (Пароль)} по умолчанию:
Имя пользователя: admin
Пароль: 0000

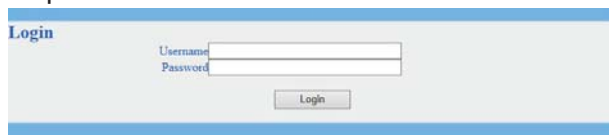
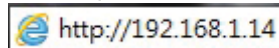

ПРИМЕЧАНИЕ. Приложение Web Browser Control (Управление с помощью веб-браузера) в настоящее время поддерживается с Windows IE7, IE8 и IE9.

Picture (Изображение)

- Picture
- Screen
- Audio
- PIP
- Configuration1
- Configuration2
- Configuration3
- Advanced option
- Software update

Picture	
Brightness	[-] [] [+] [0-100]
Contrast	[-] [] [+] [0-100]
Sharpness	[-] [] [+] [0-100]
Black level	[-] [] [+] [0-100]
Tint	[-] [] [+] [0-100]
Color	[-] [] [+] [0-100]
Color temperature	10000K
Color control	
Gamma selection	2.2
Noise reduction	Off
Film mode	Auto
Video source	VGA
Picture reset	

- Picture
- Screen
- Audio
- PIP
- Configuration1
- Configuration2
- Configuration3
- Advanced option
- Software update

Configuration1	
Off timer	Off hour / hours
Schedule	
Date and time	
Configuration1 reset	

Power On / Off

Screen (Края экрана)

- Picture
- Screen
- Audio
- PIP
- Configuration1
- Configuration2
- Configuration3
- Advanced option
- Software update

Screen	
Auto Setup	
Auto Adjust	OFF
H position	[-] [] [+] 50
V position	[-] [] [+] 50
Clock	[-] [] [+] 47
Clock phase	[-] [] [+] 0
Zoom mode	Full
Custom zoom	
Screen reset	

Power On / Off

Configuration1 – Schedule (Конфигурация 1 — График)

- Picture
- Screen
- Audio
- PIP
- Configuration1
- Configuration2
- Configuration3
- Advanced option
- Software update

Configuration1 - Schedule	
Today 2014.04.22 Tue 14:03	
Page	1
Input	
On	[-] [] [+]
Off	[-] [] [+]
<input type="checkbox"/> Every day <input type="checkbox"/> Mon <input type="checkbox"/> Tue <input type="checkbox"/> Wed <input type="checkbox"/> Thu <input type="checkbox"/> Fri <input type="checkbox"/> Sat <input type="checkbox"/> Sun <input type="checkbox"/> Every week	

Power On / Off

Audio (Аудио)

- Picture
- Screen
- Audio
- PIP
- Configuration1
- Configuration2
- Configuration3
- Advanced option
- Software update

Audio	
Balance	[-] [] [+] 50
Treble	[-] [] [+] 50
Bass	[-] [] [+] 50
Audio reset	

Power On / Off

Configuration2 (Конфигурация 2)

- Picture
- Screen
- Audio
- PIP
- Configuration1
- Configuration2
- Configuration3
- Advanced option
- Software update

Configuration2	
Language	English
OSD turn off	[-] [] [+] 45 sec.
OSD H position	[-] [] [+] [0-100]
OSD V position	[-] [] [+] [0-100]
Information OSD	3 sec.
Monitor information	
Monitor ID	1 [0-30]
IR control	Normal
Tiling	
Power On Delay	Off
Closed Caption	Off
Configuration2 reset	

Power On / Off

PIP

- Picture
- Screen
- Audio
- PIP
- Configuration1
- Configuration2
- Configuration3
- Advanced option
- Software update

PIP	
PIP	
PIP size	Small
PIP audio	MAIN AUDIO
PIP input	
PIP H Position	[-] [] [+] [0-100]
PIP V Position	[-] [] [+] [0-100]
PIP reset	

Power On / Off

Configuration2 – Tiling (Конфигурация 2 — Tiling)

- Picture
- Screen
- Audio
- PIP
- Configuration1
- Configuration2
- Configuration3
- Advanced option
- Software update

Configuration2 - Tiling										
H monitors	3									
V monitors	3									
Position	1									
Frame comp.	OFF									
Enable	OFF									
Video wall:	<table border="1"> <tr> <td></td> <td></td> <td></td> </tr> <tr> <td></td> <td></td> <td></td> </tr> <tr> <td></td> <td></td> <td></td> </tr> </table>									

Power On / Off

Configuration1 (Конфигурация 1)

Power On / Off

Configuration3 (Конфигурация 3)

- Picture
- Screen
- Audio
- PIP
- Configuration1
- Configuration2
- Configuration3
- Advanced option
- Software update

<i>Configuration3</i>	
Power save	▶
Heat status	▶
Screen Saver	▶
Side Border Color	▢ [Color palette] ▶ S1
Configuration3 reset	▶

Power On / Off

Advanced option (Дополнительная функция)

- Picture
- Screen
- Audio
- PIP
- Configuration1
- Configuration2
- Configuration3
- Advanced option
- Software update

<i>Advanced option</i>	
Input Change	Normal ▾
Terminal Setting	▶
Scan conversion	Progressive ▾
Color System	Auto ▾
Scan mode	Under scan ▾
Network settings	▶
APM	Off ▾
Advanced option reset	▶
Factory reset	▶

Power On / Off

Software update (Обновление ПО)

- Picture
- Screen
- Audio
- PIP
- Configuration1
- Configuration2
- Configuration3
- Advanced option
- Software update

Software update
Please enter LAN PC Example LAN PC No. : 00000000000000000000000000000000
[OK]
Update LAN Function

Power On / Off

6. Режим входа

Разрешение VGA:

Стандартное разрешение	Активное разрешение		Частота обновления	Количество пикселей	Форматное соотношение	Станд. для режима
	Пикселей по гор.	Строк по верт.				
VGA	640	480	60 Гц	25,175 МГц	4:3	Видеографическая матрица
		480	72 Гц	31,5 МГц		
		480	75 Гц	31,5 МГц		
WVGA	720	400	70 Гц	33,75 МГц	16:9	Широкая видеографическая матрица
SVGA	800	600	60 Гц	40 МГц	4:3	Super VGA
		600	75 Гц	49,5 МГц		
XGA	1024	768	60 Гц	65 МГц	4:3	Расширенная видеографическая матрица
		768	75 Гц	78,75 МГц		
WXGA	1280	768	60 Гц	79,5 МГц	5:3	Wide XGA
WXGA	1280	800	60 Гц	79,5 МГц	16:10	Wide XGA
SXGA	1280	960	60 Гц	108 МГц	4:3	Super XGA
SXGA	1280	1024	60 Гц	108 МГц	5:4	Super XGA
WXGA	1360	768	60 Гц	85,5 МГц	16:9	Wide XGA
WXGA	1366	768	60 Гц	85,5 МГц	16:9	Wide XGA
UXGA	1600	1200	60 Гц	162 МГц	4:3	Ultra XGA
HD1080	1920	1080	60 Гц	148,5 МГц	16:9	HD1080

Разрешение SDTV:

Стандартное разрешение	Активное разрешение		Частота обновления	Количество пикселей	Форматное соотношение	Станд. для режима
	Пикселей по гор.	Строк по верт.				
480i	720	480	29,97 Гц	13,5 МГц	4:3	Измененный стандарт NTSC
480p			59,94 Гц	27 МГц		
576i	720	480	25 Гц	13,5 МГц	4:3	Измененный стандарт PAL
576p			50 Гц	27 МГц		

Разрешение HDTV:

Стандартное разрешение	Активное разрешение		Частота обновления	Количество пикселей	Форматное соотношение	Станд. для режима
	Пикселей по гор.	Строк по верт.				
720p	1280	720	50 Гц	74,25 МГц	16:9	Обычный режим DVB
			60 Гц			
1080i	1920	1080	25 Гц	74,25 МГц	16:9	Обычный режим ATSC
			30 Гц			
1080p	1920	1080	50 Гц	148,5 МГц	16:9	Обычный режим ATSC
			60 Гц			

- Качество текста ПК оптимальное в режиме HD 1080 (1920 x 1080, 60 Гц).
- На экране ПК изображение может отличаться в зависимости от производителя (и версии Windows).
- См. инструкции ПК для получения информации относительно подключения ПК к дисплею.
- Если имеется режим выбора частоты по вертикали и горизонтали, выберите 60 Гц (по вертикали) и 31,5 кГц (по горизонтали). В некоторых случаях ненормальные сигналы (например, полосы) могут отображаться на экране, если питание ПК выключено (или если ПК не подключен). В этом случае нажмите кнопку [INPUT] для ввода видеорежима. Кроме того, убедитесь, что ПК подключен.
- Если синхронные сигналы по горизонтали кажутся искаженными в режиме RGB, проверьте статус режима энергосбережения ПК и подключение кабелей.
- Настройки дисплея в таблице также соответствуют стандартам IBM/VESA и основаны на аналоговом входе.
- Режим поддержки DVI считается таким же, что и режим поддержки ПК.
- Оптимальной синхронизацией частоты по вертикали каждого режима является 60 Гц.

7. Очистка и поиск и устранение неисправностей

7.1. Очистка

Во время использования дисплея

- Не подносите руки, лицо или объекты близко к вентиляционным отверстиям дисплея. Верхняя часть дисплея обычно очень горячая из-за высокой температуры выходящего из вентиляционных отверстий воздуха. Если поднести какие-либо части тела слишком близко, это может стать причиной ожога или травмы. Расположение каких-либо объектов вблизи верхней части дисплея также может привести к повреждению объектов и дисплея.
- Перед перемещением дисплея отсоедините все кабели. Перемещение дисплея с подключенными кабелями может привести к повреждению кабелей и вызвать возгорание или поражение электрическим током.
- Отсоедините штекер питания от электрической розетки в качестве меры предосторожности перед выполнением очистки или любого техобслуживания.

Инструкции по очистке передней панели

- Передняя часть панели обработана особым образом. Аккуратно протирайте поверхность только с помощью мягкой ткани или безворсовой ткани.
- Если поверхность загрязнена, смочите мягкую, безворсовую ткань в растворе мягкого моющего средства. Отожмите ткань, чтобы удалить излишки жидкости. Протрите поверхность дисплея, чтобы удалить грязь. Затем протрите сухой тканью того же типа.
- Не царапайте и не ударяйте поверхность панели пальцами или жесткими объектами любого типа.
- Не используйте летучие растворители, например аэрозоли, растворители и разбавители.

Инструкции по очистке корпуса

- Если корпус загрязнен, протрите его мягкой, сухой тканью.
- Если корпус сильно загрязнен, смочите безворсовую ткань в растворе мягкого моющего средства. Отожмите ткань, чтобы удалить как можно больше жидкости. Протрите корпус. Используйте другую сухую ткань, чтобы протереть поверхность, пока она не станет сухой.
- Не позволяйте воде или моющему средству касаться поверхности дисплея. Если вода или моющее средство попали внутрь устройства, это может привести к проблемам в работе и поражению электрическим током.
- Не царапайте и не ударяйте корпус пальцами или жесткими объектами любого типа.
- Не используйте летучие растворители, например аэрозоли, растворители и разбавители при очистке корпуса.
- Не оставляйте какие-либо предметы из резины или ПВХ вблизи корпуса в течение длительного времени.

7.2. Устранение неполадок

Признаки неисправности	Возможная причина	Способ устранения
Нет изображения	<ol style="list-style-type: none"> 1. Кабель питания не подключен. 2. Не включен главный выключатель питания на задней части дисплея. 3. Выбранный вход не имеет подключения. 4. Дисплей находится в режиме ожидания. 	<ol style="list-style-type: none"> 1. Подключите кабель питания. 2. Убедитесь, что выключатель питания включен. 3. Подключите соединение сигнала к дисплею.
На дисплее отображаются помехи и слышен шум	Это вызвано наличием поблизости электрических приборов или флуоресцентных ламп.	Переместите дисплей в другое место и посмотрите, уменьшатся ли помехи.
Ненормальные цвета	Сигнальный кабель подключен неправильно.	Убедитесь, что сигнальный кабель надежно подключен к задней части дисплея.
Изображение искажено	<ol style="list-style-type: none"> 1. Сигнальный кабель подключен неправильно. 2. Входной сигнал не соответствует характеристикам дисплея. 	<ol style="list-style-type: none"> 1. Убедитесь, что сигнальный кабель надежно подключен. 2. Проверьте источник видеосигнала, соответствует ли он диапазону дисплея. Проверьте все характеристики в разделе технических характеристик дисплея.
Изображение дисплея не заполняет весь экран	Неверно настроен режим масштаба.	Используйте режим масштаба или пользовательский режим в меню экрана для точной настройки геометрии дисплея и частоты синхронизации.
Звук есть, но отсутствует изображение	Неправильно подключен сигнальный кабель источника.	Убедитесь, что надлежащим образом подключены видеовход и аудиовход.
Изображение есть, но звука нет	<ol style="list-style-type: none"> 1. Неправильно подключен сигнальный кабель источника. 2. Выключена громкость. 3. Активирован параметр [MUTE]. 4. Не подключены внешние динамики. 	<ol style="list-style-type: none"> 1. Убедитесь, что надлежащим образом подключены видеовход и аудиовход. 2. Нажмите кнопку [VOL UP] или [VOL DOWN] для настройки звука. 3. Отключите функцию приглушения, нажав кнопку [MUTE]. 4. Подключите внешние динамики и отрегулируйте громкость.
Некоторые элементы изображения не горят	Возможно, не горят некоторые пиксели дисплея.	Данный дисплей изготовлен с применением технологии исключительной точности: однако, в некоторых случаях некоторые пиксели могут не гореть. Это не является неисправностью.

<p>После отключения дисплея на нем видно остаточное изображение. (Примеры включают фотографии логотипов, видеоигр, компьютерных изображений и изображений, отображаемых в нормальном режиме 4:3)</p>	<p>В течение длительного времени отображается фотография</p>	<p>Следите, чтобы фотографии не отображались в течение длительного времени, т.к. это может привести к постоянному остаточному изображению на дисплее.</p>
---	--	---

8. Технические характеристики

8.1. CDP4260-L / CDP4262-L

Общее:

Элемент	Технические характеристики
Размер экрана (активная область)	ЖКД 42 дюймов
Форматное соотношение	16:9
Число пикселей	1920 (Г) × 1080 (В)
Шаг пикселей	0,4845 (Г) × 0,4845 (В) [мм]
Отображаемые цвета	1,06 миллиарда цветов
Яркость	700 кд/м ² (CDP4262-L) 450 кд/м ² (CDP4260-L)
Коэффициент контрастности (обычный)	1300:1
Угол обзора	178 градусов

Входные/выходные разъемы:

Элемент	Технические характеристики
Выход динамиков	Внутренние динамики Внешние динамики
Аудиовыход	RCA Jack x 2
Аудиовход	RCA Jack x 2 3,5 мм стереофонический x 1
RS232C	D-Sub x 2 (9 контактов)
RJ-45	RJ-45 x 1 (8 контактов)
Вход HDMI	HDMI x 1 (Тип A) (18 контактов)
Вход DVI-D	Гнездо DVI-D
Вход VGA	D-Sub x 1 (15 контактов)
Выход DVI-I (DVI-D & VGA)	Гнездо DVI-I x 1 (29 контактов)
Компонентный вход	Гнездо BNC x 3
Вход Displayport	Гнездо Displayport x 1 (20 контактов)

Элемент	Технические характеристики
Выход динамиков	10 Вт (Л) + 10 Вт (П) [RMS]/8 Ом 1-полосная система с 1 динамиком 82 dB/W/M/160 Hz ~ 13 KHz
Аудиовыход	0,5V [rms] (Normal) / 2 Channel (L+R)
Аудиовход	0,5V [rms] (Normal) / 2 Channel (L+R)
RS232C	TXD + RXD (1:1)
RJ-45	Порт 10/100 LAN
Вход HDMI	Цифровой RGB: TMDS (видео + аудио) МАКС.: Видео - 720р, 1080р, 1920 x 1080/60 Гц (WUXGA) Звук - 48 кГц/ 2 канала (L+R) Поддержка только LPCM
Вход DVI-D	Цифровой RGB: TMDS (видео)
Вход VGA	Аналоговый RGB: 0,7 В [размах сигнала] (75 Ом), H/CS/V: TTL (2,2 кОм), SOG: 1 В [размах сигнала] (75 Ом) МАКС.: 720р, 1080р, 1920 x 1080/60 Гц (WUXGA)
Выход DVI-I (DVI-D & VGA)	Цифровой RGB: TMDS (видео) Аналоговый RGB: 0,7 В [размах сигнала] (75 Ом), H/CS/V: TTL (2,2 кОм), SOG: 1 В [размах сигнала] (75 Ом) МАКС.: 720р, 1080р, 1920 x 1080/60 Гц (WUXGA)
Компонентный вход	Y: 1 В [размах сигнала] (75 Ом), 0,7 В [размах сигнала] (75 Ом), Pr: 0,7 В [размах сигнала] (75 Ом) МАКС.: 480i, 576i, 480р, 576р, 720р, 1080i, 1080р
Вход Displayport	Цифровой RGB: TMDS (видео + аудио) МАКС.: Видео - 720р, 1080р, 1920 x 1080/60 Гц (WUXGA) Звук - 48 кГц/ 2 канала (L+R) Поддержка только LPCM

Ввод-вывод ИК	3,5 мм × 2	Сквозной ИК или последовательный ИК
---------------	------------	-------------------------------------

Общее:

Элемент	Технические характеристики
Источник питания	100 ~ 240 В перем. тока, 50 ~ 60 Гц
Потребляемая мощность (макс.)	150 Вт
Потребляемая мощность (обычная)	120 Вт
Потребляемая мощность (в режиме ожидания и в выкл. состоянии)	<0,5 Вт (RS232 в активном состоянии)
Размеры (с подставкой) [Ш x В x Г]	965,8 x 601,4 x 400 мм
Размеры (без подставки) [Ш x В x Г]	965,8 x 558,8 x 69 мм
Вес (с подставкой)	20,6 кг
Вес (без подставки)	18,3 кг
Вес-брутто (без подставки)	24,1 кг

Внешние условия:

Элемент	Технические характеристики	
Температура	Рабочая	0 ~ 40°C
	Запоминающие устройства	-20 ~ 60°C
Влажность	Рабочая	Относительная влажность 20 ~ 80% (без конденсации)
	Запоминающие устройства	Относительная влажность 5 ~ 95% (без конденсации)
Высота над уровнем моря	Рабочая	0 ~ 3 000 m
	Хранение / транспортировка	0 ~ 9 000 m

Внутренний динамик:

Элемент	Specifications
Тип	1-полосная система с 1 динамиком
Вход	10 Вт (RMS)
Сопротивление	8 Ом
Выходное звуковое давление	82 дБ/Вт/м
Частотная характеристика	160 Гц ~ 13 кГц

8.2. CDX4652-L

Общие:

Элемент	Технические характеристики
Размер экрана (активная область)	ЖКД 46 дюймов
Форматное соотношение	16:9
Число пикселей	1920 (Г) × 1080 (В)
Шаг пикселей	0,17675 (Г) × 0,53025 (В) [мм]
Отображаемые цвета	16,7 миллиарда цветов
Яркость	500 кд/м ²
Коэффициент контрастности (обычный)	3500:1
Угол обзора	178 градусов

Входные/выходные разъемы:

Элемент		Технические характеристики
Выход динамиков	Внешние динамики	10 Вт (Л) + 10 Вт (П) [RMS]/8 Ом 1-полосная система с 1 динамиком 82 dB/W/M/160 Hz ~ 13 KHz
Аудиовыход	RCA Jack x 2	0,5V [rms] (Normal) / 2 Channel (L+R)
Аудиовход	RCA Jack x 2 3,5 мм стереофонический x 1	0,5V [rms] (Normal) / 2 Channel (L+R)
RS232C	D-Sub x 2 (9 контактов)	TXD + RXD (1:1)
RJ-45	RJ-45 x 1 (8 контактов)	Порт 10/100 LAN
Вход HDMI	HDMI x 1 (Тип A) (18 контактов)	Цифровой RGB: TMDS (видео + аудио) МАКС.: Видео - 720р, 1080р, 1920 x 1080/60 Гц (WUXGA) Звук - 48 кГц/ 2 канала (L+R) Поддержка только LPCM
Вход DVI-D	Гнездо DVI-D	Цифровой RGB: TMDS (видео)
Вход VGA	D-Sub x 1 (15 контактов)	Аналоговый RGB: 0,7 В [размах сигнала] (75 Ом), H/CS/V: TTL (2,2 кОм), SOG: 1 В [размах сигнала] (75 Ом) МАКС.: 720р, 1080р, 1920 x 1080/60 Гц (WUXGA)
Выход DVI-I (DVI-D & VGA)	Гнездо DVI-I x 1 (29 контактов)	Цифровой RGB: TMDS (видео) Аналоговый RGB: 0,7 В [размах сигнала] (75 Ом), H/CS/V: TTL (2,2 кОм), SOG: 1 В [размах сигнала] (75 Ом) МАКС.: 720р, 1080р, 1920 x 1080/60 Гц (WUXGA)
Компонентный вход	Гнездо BNC x 3	Y: 1 В [размах сигнала] (75 Ом), 0,7 В [размах сигнала] (75 Ом), Pr: 0,7 В [размах сигнала] (75 Ом) МАКС.: 480i, 576i, 480р, 576р, 720р, 1080i, 1080р
Вход Displayport	Гнездо Displayport x 1 (20 контактов)	Цифровой RGB: TMDS (видео + аудио) МАКС.: Видео - 720р, 1080р, 1920 x 1080/60 Гц (WUXGA) Звук - 48 кГц/ 2 канала (L+R) Поддержка только LPCM
Ввод-вывод ИК	3,5 мм × 2	Сквозной ИК или последовательный ИК

Общее:

Элемент	Технические характеристики
Источник питания	100 ~ 240 В перем. тока, 50 ~ 60 Гц
Потребляемая мощность (макс.)	200 Вт
Потребляемая мощность (обычная)	120 Вт
Потребляемая мощность (в режиме ожидания и в выкл. состоянии)	<0,5 Вт (RS232 в активном состоянии)
Размеры (с подставкой) [Ш x В x Г]	1023,98 x 629,41 x 400 мм
Размеры (без подставки) [Ш x В x Г]	1023,98 x 578,57 x 125,7 мм
Вес (с подставкой)	25,3 кг
Вес (без подставки)	23 кг
Вес-брутто (без подставки)	31,9 кг

Внешние условия:

Элемент	Технические характеристики	
Температура	Рабочая	0 ~ 40°C
	Запоминающие устройства	-20 ~ 60°C
Влажность	Рабочая	Относительная влажность 20 ~ 80% (без конденсации)
	Запоминающие устройства	Относительная влажность 5 ~ 95% (без конденсации)
Высота над уровнем моря	Рабочая	0 ~ 3 000 m

Внутренний динамик:

Элемент	Specifications
Тип	1-полосная система с 1 динамиком
Вход	10 Вт (RMS)
Сопротивление	8 Ом
Выходное звуковое давление	82 дБ/Вт/м
Частотная характеристика	160 Гц ~ 13 кГц

8.3. CDP5560-L / CDP5562-L

Общее:

Элемент	Технические характеристики
Размер экрана (активная область)	ЖКД 55 дюймов
Форматное соотношение	16:9
Число пикселей	1920 (Г) × 1080 (В)
Шаг пикселей	0,63 (Г) × 0,63 (В) [мм]
Отображаемые цвета	1,06 миллиарда цветов
Яркость	700 кд/м ² (CDP5562-L) 450 кд/м ² (CDP5560-L)
Коэффициент контрастности (обычный)	1300:1
Угол обзора	178 градусов

Входные/выходные разъемы:

Элемент	Технические характеристики
Выход динамиков	Внутренние динамики Внешние динамики 10 Вт (Л) + 10 Вт (П) [RMS]/8 Ом 1-полосная система с 1 динамиком 82 dB/W/M/160 Hz ~ 13 KHz
Аудиовыход	RCA Jack x 2 0,5V [rms] (Normal) / 2 Channel (L+R)
Аудиовход	RCA Jack x 2 3,5 мм стереофонический x 1 0,5V [rms] (Normal) / 2 Channel (L+R)
RS232C	D-Sub x 2 (9 контактов) TXD + RXD (1:1)
RJ-45	RJ-45 x 1 (8 контактов) Порт 10/100 LAN
Вход HDMI	HDMI x 1 (Тип A) (18 контактов) Цифровой RGB: TMDS (видео + аудио) МАКС.: Видео - 720р, 1080р, 1920 x 1080/60 Гц (WUXGA) Звук - 48 кГц/ 2 канала (L+R) Поддержка только LPCM
Вход DVI-D	Гнездо DVI-D Цифровой RGB: TMDS (видео)
Вход VGA	D-Sub x 1 (15 контактов) Аналоговый RGB: 0,7 В [размах сигнала] (75 Ом), H/CS/V: TTL (2,2 кОм), SOG: 1 В [размах сигнала] (75 Ом) МАКС.: 720р, 1080р, 1920 x 1080/60 Гц (WUXGA)
Выход DVI-I (DVI-D & VGA)	Гнездо DVI-I x 1 (29 контактов) Цифровой RGB: TMDS (видео) Аналоговый RGB: 0,7 В [размах сигнала] (75 Ом), H/CS/V: TTL (2,2 кОм), SOG: 1 В [размах сигнала] (75 Ом) МАКС.: 720р, 1080р, 1920 x 1080/60 Гц (WUXGA)
Компонентный вход	Гнездо BNC x 3 Y: 1 В [размах сигнала] (75 Ом), 0,7 В [размах сигнала] (75 Ом), Pr: 0,7 В [размах сигнала] (75 Ом) МАКС.: 480i, 576i, 480р, 576р, 720р, 1080i, 1080р
Вход Displayport	Гнездо Displayport x 1 (20 контактов) Цифровой RGB: TMDS (видео + аудио) МАКС.: Видео - 720р, 1080р, 1920 x 1080/60 Гц (WUXGA) Звук - 48 кГц/ 2 канала (L+R) Поддержка только LPCM
Ввод-вывод ИК	3,5 мм × 2 Сквозной ИК или последовательный ИК

Общее:

Элемент	Технические характеристики
Источник питания	100 ~ 240 В перем. тока, 50 ~ 60 Гц
Потребляемая мощность (макс.)	190 Вт
Потребляемая мощность (обычная)	130 Вт
Потребляемая мощность (в режиме ожидания и в выкл. состоянии)	<0,5 Вт (RS232 в активном состоянии)
Размеры (с подставкой) [Ш x В x Г]	1247 x 758,2 x 400 мм
Размеры (без подставки) [Ш x В x Г]	1247 x 717,8 x 70 мм
Вес (с подставкой)	32,6 кг
Вес (без подставки)	30,3 кг
Вес-брутто (без подставки)	37,65 кг

Внешние условия:

Элемент	Технические характеристики	
Температура	Рабочая	0 ~ 40°C
	Запоминающие устройства	-20 ~ 60°C
Влажность	Рабочая	Относительная влажность 20 ~ 80% (без конденсации)
	Запоминающие устройства	Относительная влажность 5 ~ 95% (без конденсации)
Высота над уровнем моря	Рабочая	0 ~ 3 000 m

Внутренний динамик:

Элемент	Specifications
Тип	1-полосная система с 1 динамиком
Вход	10 Вт (RMS)
Сопротивление	8 Ом
Выходное звуковое давление	82 дБ/Вт/м
Частотная характеристика	160 Гц ~ 13 кГц

8.4. RS232 Command Table

The Set-Function command allows you to control the Monitor behavior in a remote sit through the RS232 port. The Set-Function packet format consists of 9 bytes. The Get-Function packet format consists of 9 bytes which is similar to the Set-Function packet structure.

Communication Setting

- Baud Rate Select: 9600bps (fixed)
- Data bits: 8bits (fixed)
- Parity: None (fixed)
- Stop Bits: 1 (fixed)

Set function table:

Set Function	Length	ID	Command Type	Command		Value Range (Three ASCII bytes)	Comments
				Code (ASCII)	Code (Hex)		
Power on/off (standby)	8		s	!	21	000: STBY 001: ON	Controlled power status: ON or Standby
Input Select	8		s	"	22	000 : TV 001 : AV 002 : S-Video 003 : YPbPr 004 : HDMI 014 : HDMI2 024 : HDMI3 005 : DVI 006 : VGA1(PC) 016 : VGA2 007 : OPS 008 : Internal Mem 009 : DP	1. No need for USB 2. For the case of two more same sources, the 2nd digital is used to indicate the extension.
Contrast	8		s	#	23	000 ~ 100	
Brightness	8		s	\$	24	000 ~ 100	
Sharpness	8		s	%	25	000 ~ 100	
Color	8		s	&	26	000 ~ 100	
Tint	8		s	'	27	000 ~ 100	
Color Mode	8		s)	29	000 : Normal 001 : Warm 002 : Cold 003 : Personal	
Bass	8		s	.	2E	000 ~ 100	Sets Bass value
Treble	8		s	/	2F	000 ~ 100	Sets Treble value
Balance	8		s	0	30	000 ~ 100	Sets Balance position
Picture Size	8		s	1	31	000 : FULL 001 : NORMAL 002 : CUSTOM 003 : DYNAMIC 004 : REAL	
OSD Language	8		s	2	32	000 : English 001 : French 002 : Spanish	
Power Lock	8		s	4	34	000 : Unlock 001 : Lock	
Volume	8		s	5	35	000 ~ 100 900 : Volume down (-1) 901 : Volume up (+1)	

Mute	8		s	6	36	000: OFF 001: ON (mute)	
Button Lock	8		s	8	38	000 : Unlock 001 : Lock	
PIP Mode	8		s	9	39	000 : OFF 001: PIP 002: PBP	
PIP Sound select	8		s	:	3A	000: Main 001: PIP	
PIP position	8		s	;	3B	000: Up 001: Down 002: Left 003: Right	
PIP Input	8		s	<	3C	000 : TV 001 : AV 002 : S-Video 003 : YPbPr 004 : HDMI 014 : HDMI2 024 : HDMI3 005 : DVI 006 : PC/VGA 007 : OPS 008 : Internal Mem 009 : DP	
Menu Lock	8		s	>	3E	000 : Unlock 001 : Lock	
Key Pad	8		s	A	41	000 : UP 001 : DOWN 002 : LEFT 003 : RIGHT 004 : ENTER 005 : INPUT 006 : MENU/EXIT	
Remote Control	8		s	B	42	000: Disable	Disable: RCU has no effect on Monitor.
						001: Enable	Enabled: RCU controls the Monitor. This is the power up default on the Monitor.
						002: Pass through	Pass through: RCU has no effect on Monitor and all RCU command codes are transmitted to PC via the RS232 port.
Tiling-Mode	8		s	P	50	000 : OFF 001 : ON	
Tiling-Compensation	8		s	Q	51	000 : OFF 001 : ON	
Tiling-H by V Monitors	8		s	R	52	01x~09x : H 0x1~0x9 : V	1. 2nd digital for H monitors 2. 3rd digital for V monitors
Tiling-Position	8		s	S	53	001~025	
Factory reset	8		s	~	7E	0	Rests Monitor to factory setting

Get function table:

Get Function	Length	ID	Command Type	Command		Value Range (Three ASCII bytes)	Comments
				Code (ASCII)	Code (Hex)		
Get-Contrast	8		g	a	61	000 ~ 100	Gets Contrast value
Get-Brightness	8		g	b	62	000 ~ 100	Gets Brightness value
Get-Sharpness	8		g	c	63	000 ~ 100	Gets Sharpness value
Get-Color	8		g	d	64	000 ~ 100	Gets Color value
Get-Tint	8		g	e	65	000 ~ 100	Gets Tint value
Get-Volume	8		g	f	66	000 ~ 100	Gets Volume value
Get-Mute	8		g	g	67	000: OFF (unmuted) 001: ON (muted)	Gets Mute ON/OFF status
Get-Input select	8		g	j	6A	000~	See Set-function table
Get-Power status : ON/STBY	8		g	l	6C	000: STBY 001: ON	
Get-Remote control	8		g	n	6E	000 : Disable 001 : Enable 002 : Pass through	
Get-Power Lock	8		g	o	6F	000 : Unlock 001 : Lock	
Get-Button Lock	8		g	p	70	000 : Unlock 001 : Lock	
Get-Menu Lock	8		g	q	71	000 : Unlock 001 : Lock	
Get-PIP Mode	8		g	t	74	000 : OFF 001 : PIP 002 : PBP	
Get-PIP Input	8		g	u	75	000~	See Set-function table
Get-Tiling Mode	8		g	v	76	000 : OFF 001 : ON	
Get-Tiling Compensation	8		g	w	77	000 : OFF 001 : ON	
Get-Tiling H by V monitors	8		g	x	78	01x~09x: H monitors 0x1~0x9 : V monitors	1. 2nd digital for H monitors 2. 3rd digital for V monitors
Get-Tiling Position	8		g	y	79	000 : OFF 001~025	
Get-ACK	8		g	z	7A	000	This command is used to test the communication link.

9. Прочая информация

Служба поддержки

Для получения технической поддержки или технического обслуживания изделия см. информацию, приведенную в таблице ниже, или обратитесь с организацией, в которой Вы приобрели монитор.

ПРИМЕЧАНИЕ: Вам будет нужен серийный номер монитора.

Страна или регион	Веб-сайт	Телефон	Электронной почте
Россия	www.viewsoniceurope.com/ru/	www.viewsoniceurope.com/ru/support/call-desk/	service_ru@viewsoniceurope.com
Беларусь (Русский)	www.viewsoniceurope.com/ru/	www.viewsoniceurope.com/ru/support/call-desk/	service_br@viewsoniceurope.com
Латвия (Русский)	www.viewsoniceurope.com/ru/	www.viewsoniceurope.com/ru/support/call-desk/	service_lv@viewsoniceurope.com

Ограниченная гарантия

Индикация ViewSonic® LCD коммерчески

Применение гарантии:

Компания ViewSonic гарантирует отсутствие дефектов в материалах и исполнении данного изделия на протяжении гарантийного срока при нормальном использовании изделия. В случае обнаружения дефекта в материалах или исполнении данного изделия в течение гарантийного срока, компания ViewSonic по своему выбору отремонтирует или заменит данное изделие на аналогичное. При замене изделия или его частей может потребоваться повторное производство или переделка его частей или компонентов.

Кто защищен гарантией:

Эта гарантия действительная только для первого покупателя изделия.

Гарантия не применяется:

1. К изделиям с подделанным, измененным или удаленным серийным номером.
2. К изделиям поврежденным, изношенным или не функционирующим в результате:
 - a. Аварии, неправильного, небрежного, злоумышленного или злонамеренного использования; пожара, наводнения, удара молнии и других стихийных бедствий, неразрешенной модификации изделия или несоблюдения инструкций производителя.
 - b. Порчи изделия при транспортировке.
 - c. Установки, монтажа или демонтажа изделия.
 - d. Внешних причин, например колебаний напряжения или отключения напряжения в электросети.
 - e. Использования устройств или комплектующих, с характеристиками не отвечающими спецификациям ViewSonic.
 - f. Естественного износа или старения.
 - g. Других причин, не являющихся дефектом изделия.
3. К изделиям, показывающим “остаточное изображение” (“image burn-in”) в результате длительного отображения одного и того же изображения.
4. К расходам на установку, настройку, монтаж и демонтаж.

Как получить техническое обслуживание:

1. Для получения сведений о гарантийном обслуживании обращайтесь в Службу технической поддержки ViewSonic (см. раздел “Customer Support”). От вас потребуется предоставить серийный номер изделия.
2. Для получения гарантийного обслуживания вы должны предоставить: (a) квитанцию о первичной покупке изделия с датой продажи, (b) ваше имя и фамилию, (c) ваш адрес, (d) описание проблемы, (e) серийный номер изделия.
3. Принесите или отправьте изделия (с предварительно оплаченной доставкой) в авторизованный сервисный центр компании ViewSonic или в компанию ViewSonic.
4. Для получения дополнительных сведений о ближайшем сервисном центре компании ViewSonic обращайтесь в компанию ViewSonic.

Отказ от подразумеваемых гарантий:

Производитель не дает никаких гарантий и отказывается от любых явно выраженных или подразумеваемых гарантий, не упомянутых в этом гарантийном документе, включая какие-либо гарантии относительно его коммерческой ценности или пригодности для каких-либо конкретных целей.

Отсутствие ответственности за ущерб:

Ответственность компании ViewSonic не может превышать стоимости ремонта или замены изделия. Компания ViewSonic не несет ответственности за:

1. Любой ущерб собственности, вызванный какими-либо дефектами изделия, неудобство, потерю нематериальных активов, потерю времени, потерю доходов или прибыли, ущерб деловой репутации, потерю отношений с деловыми партнерами, и другие коммерческие убытки, даже в случае предварительного уведомления о возможности таких убытков или ущерба.
2. Любые другие убытки, включая намеренные, случайные, косвенные и иные убытки.
3. Убытки, связанные с иском или претензиями к покупателю от любых третьих сторон.
4. Ремонта или попытки ремонта лицами, не имеющими разрешения от компании ViewSonic.

Применяемое право и юрисдикция:

Эта гарантия дает вам определенные юридические права, а также другие права, объем которых может быть различным в разных странах. Некоторые государства не признают отказа на предоставлении подразумеваемых гарантий или исключения преднамеренных и опосредованных убытков, поэтому указанные ограничения могут к вам не применяться.

Продажи за пределами С.Ш.А. и Канады:

За информацией по условиям гарантии и обслуживания изделий ViewSonic за пределами США и Канады обращайтесь в корпорацию ViewSonic или к местному дилеру корпорации ViewSonic.

Срок гарантии на данное изделие в Китае (за исключением Гонг Конг, Макао и Тайвань) зависит от условий, указанных в гарантии технического обслуживания.

Подробная информация о гарантии для пользователей из Европы и России находится на веб-сайте www.viewsoniceurope.com в разделе Поддержка/Гарантия.



ViewSonic®