

VT-1819 SR/W

Vacuum cleaner

Пылесос

Инструкция по эксплуатации

GB Manual instruction	4
DE Die betriebsanweisung	8
RUS Инструкция по эксплуатации	13
KZ Пайдалану нұсқасы	18
RO/MD Instrucțiune de exploatare	23
CZ Návod k použití	28
UA Інструкція з експлуатації	32
BEL Инструкция па эксплуатацыі	37
UZ Foydalanish qoidalari	42

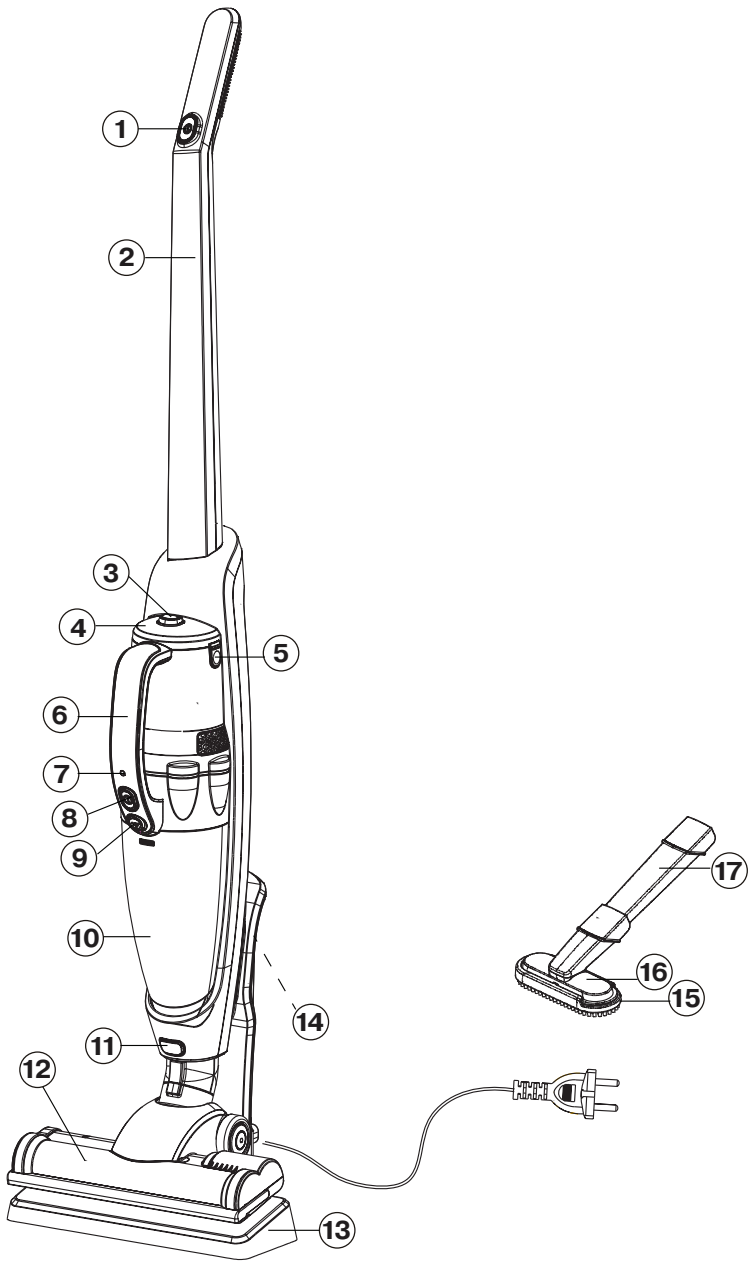



рис. 1



рис. 2

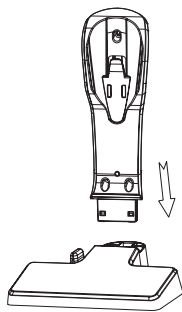

рис. 3



рис. 4

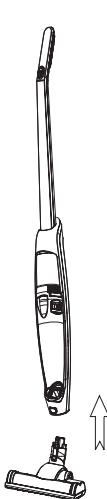

рис. 5

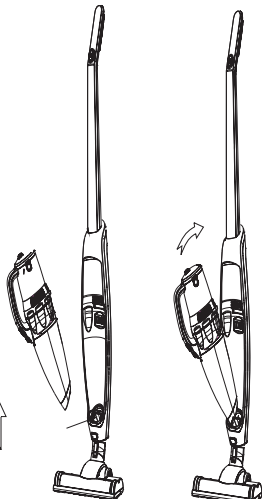

рис. 6

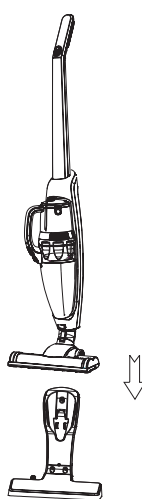

рис. 7

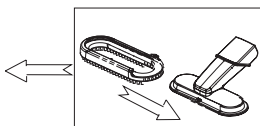

рис. 8

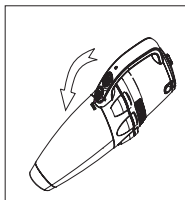

рис. 9

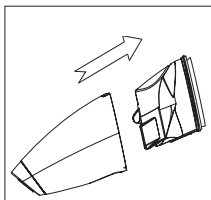

рис. 10

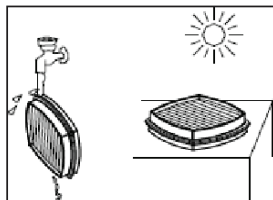

рис. 11

ENGLISH

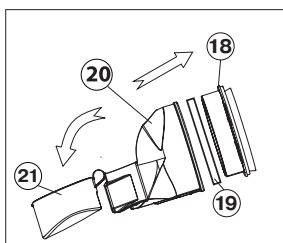
VACUUM CLEANER

Description

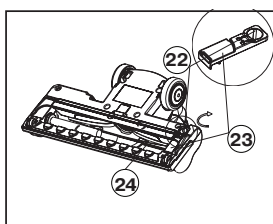
1. Vacuum cleaner ON/OFF button
2. Vacuum cleaner handle
3. Portable vacuum cleaner release button
4. Battery
5. Battery clamps
6. Portable vacuum cleaner handle
7. Charge/operation indicator
8. Portable vacuum cleaner ON/OFF button
9. Dust bin release button
10. Dust bin
11. Electric brush clamp
12. Electric brush with operation indicator
13. Battery charging base
14. Cord storage
15. Small brush
16. Furniture brush
17. Crevice nozzle

Dust bin:

18. HEPA filter
19. Foam filter
20. Separator
21. Separator lid

Electric brush

22. Brush holder clamp
23. Brush holder
24. Cylindrical brush

SAFETY MEASURES

Read this instruction manual carefully before using the unit and keep it for the whole operation period. Use the unit according to its intended purpose only, as it is stated in this user manual. Mishandling the unit can lead to its breakage and cause harm to the user or damage to his/her property.

To avoid hazard of electric shock, fire and injury follow the rules specified below.

- Before connecting the unit to the mains, make sure that voltage specified on the unit corresponds to the mains voltage at your home.
- Do not leave the plugged in vacuum cleaner unattended. Always remove the plug from the socket after charging the battery.
- Do not use the vacuum cleaner for collecting water or other liquids.

- Do not use the power cord as a handle for carrying the base or the vacuum cleaner; do not let the power cord come in contact with sharp corners or edges of furniture.
- Place the charging base as close to the wall as possible to avoid damaging the unit in case of dropping.
- When unplugging the base pull the plug but not the cord.
- Do not touch the power plug with wet hands.
- Do not cover the unit outlets with any foreign objects.
- Keep hair, free hanging clothes, fingers and other parts of your body away from the vacuum cleaner suction opening or electric brush rotation zone.
- Close supervision is necessary while cleaning the stair landings.
- Do not use the vacuum cleaner for collecting of such inflammable liquids as gasoline and solvents; do not use the unit in the places where such liquids are stored.
- Do not use the vacuum cleaner for collecting water and other liquids, burning or smoking cigarettes, matches, cinders, as well as fine dust, for example, that of plaster, concrete, flour or ashes.
- Do not use the vacuum cleaner, if the separator, the HEPA filter and the foam filter are not installed in the dust bin;
- Make sure regularly that the power cord and the plug are not damaged. Do not try to repair the unit by yourself. Contact an authorized service center for all repair issues.
- For children safety reasons do not leave polyethylene bags, used as a packaging, unattended.
- **Attention!** Do not allow children to play with polyethylene bags or film. **Danger of suffocation!**
- Never allow children to use the unit as a toy. Close supervision is necessary when children or disabled persons are near the unit.
- This unit is not intended for usage by children or disabled persons unless they are given all the necessary instructions by a person who is responsible for their safety on safety measures and information about danger that can be caused by improper usage of the unit.

THE UNIT IS INTENDED FOR HOUSEHOLD USAGE ONLY

ASSEMBLING OF THE VACUUM CLEANER

After the unit transportation or storage at low temperature it is necessary to keep it for at least two hours at room temperature before switching on.

- Unpack the vacuum cleaner completely and check it for damages. Do not use the unit in case of damages.
- Before connecting the battery charging base (13) to the mains, make sure that voltage in your mains corresponds to the unit operating voltage.

Assembling of the battery charging base (13)

- To assemble the base (13) insert the vertical stand into the bottom part of the base (13) till the clamp clicking (pic. 1). We recommend to place the assembled base (13) as close to the wall as possible. To disassemble the base press the clamp and pull the vertical stand upwards.

Assembling of the electric brush

- Connect the handle (2) to the unit body and fix it with a screw (pic. 2).
- Insert the electric brush (12) into the air inlet in the bottom part of the unit body (pic. 3) till the clamp clicking. To detach the electric brush (12) press the clamp (11) and remove the brush.
- Install the portable vacuum cleaner into the electric brush body (pic. 4), it will be fixed. To detach the portable vacuum cleaner take the handle (6) and press the release button (3).
- Set the electric brush on the charging base (13) (pic. 5).

BATTERY CHARGING

For proper battery operation the unit is provided with control system: the vacuum cleaner will be switched off if the battery voltage goes below the set value.

- Place the base (13) as close to the wall and the socket as possible, and set the assembled vacuum cleaner with electric brush on the base (13).
- Insert the power plug into the socket, the charge indicator (7) will light up. While bat-

tery charging the indicator (7) is glowing red; the green color of the indicator (7) means that charging is finished .

- Pull the power plug out of the socket after the battery charging.
- Always unplug the base after the battery charging.
- You can adjust the power cord length, wind-it over the cord storage (14).

More tips

- The first three charging of a new battery should be performed after its total discharging (when you even cannot switch the vacuum cleaner on).
- Duration of every charging cycle should be not less than 12 hours.
- The following charging cycles can be stopped once the indicator (7) lights up green.

Notes:

- *It's impossible to use the vacuum cleaner during the battery charging.*
- *Do not detach the portable vacuum cleaner from the electric brush body and the brush from the base (13) during the battery charging.*
- *Flashing of brush indicator (12) means that the control scheme works improperly. In this case unplug the unit and apply to the authorized service center.*

OPERATION

Safety measures

- Do not use the vacuum cleaner near hot surfaces, ashtrays and in the places where inflammable liquids are stored.
- Take sharp objects away from the floor before cleaning to prevent unit damage.

Attention! Do not use the vacuum cleaner, if the separator (20), the HEPA filter (18) and the foam filter (19) are not installed in the dust bin (10).

Using of the vacuum cleaner with electric brush

Use the electric brush (12) for cleaning hard floors, linoleum, tile floor and carpets with low pile.

- Detach the vacuum cleaner from the base.
- Switch the unit on by pressing the button (1), the operation indicators of the portable vacuum cleaner (7) and electric brush (12) will

ENGLISH

light up green. Press the button (8) to switch the vacuum cleaner on.

WARNING: Do not use the portable vacuum cleaner handle (6) for carrying the electric brush.

- To switch the vacuum cleaner off press the button (1 or 8) again.

Using of the portable vacuum cleaner

- To detach the portable vacuum cleaner take the handle (6) and press the release button (3).
- Install the necessary attachment to the air inlet of the dust bin (10).

Small brush (15)

- The small brush (15) is intended for cleaning furniture surface, pile prevents the damage of polished furniture surface.

Furniture brush (16)

The attachment (16) is intended for cleaning of fabric surfaces of upholstered furniture.

Crevice nozzle (17)

- The crevice nozzle (17) is intended for cleaning of radiators, chinks, corners and spaces between cushions.

Note:

- *Install the small brush (15) on the furniture brush (16) (pic. 6), you can detach the small brush (15) easily.*
- *For easy operation and storing of the attachments you can use the crevice nozzle (17) as an extender and set the furniture brush (16) on it.*
- *Store the attachments on the base (13) using the special ledge.*
- Switch the unit on by pressing the button (8); the operation indicator (7) will light up green.
- To switch the vacuum cleaner off press the button (8) again.

CLEANING AND CARE

Remove garbage and dust from the dust bin (10), disassemble and clean it after every usage of the vacuum cleaner.

Detaching of the dust bin (10) and removal of dust and garbage from it

- Switch off the vacuum cleaner.
- To detach the portable vacuum cleaner take the handle (6) and press the release button (3).

- Holding the dust bin (10) press and hold the release button (9), remove the dust bin (10) (pic. 7).
- Place the dust bin (10) above the trash bin, remove the HEPA filter (18), foam filter (19) and separator (20) (pic. 8).
- Remove accumulated dust and garbage from dust bin (10).
- Clean the separator (20) from garbage and dust; open the lid (21) to clean the separator (20) cone.
- Wash the HEPA filter (18) and foam filter (19) under a warm water jet and dry thoroughly (pic. 9). Do not wash the filters (18, 19) in a dish washing machine.
- Dry the filters (18, 19) thoroughly before installing them. Do not dry filters with a hair dryer (pic. 9).

Assembling of the dust bin (10)

- **Note: Dry all the parts thoroughly before assembling of the dust bin (10).**
- Make sure that the separator (20) lid (21) is closed.
- Install the separator (20) into the dust bin (10) body.
- Install the foam filter (19) into the HEPA filter (18) plastic body.
- **Attention! Make sure that the foam filter (19) is installed correctly and the cut on the filter matches the ledge on the HEPA filter body (18).**
- Install the HEPA filter (18) with the foam filter (19) into the dust bin (10).

Attention! Make sure that the HEPA filter (18) body with the foam filter (19) is installed correctly into the dust bin and the cut on the HEPA filter (18) body matches the ledge in the dust bin (10).

- Install the dust bin (10) on the portable vacuum cleaner, until the clamp (9) clicks.



Portable vacuum cleaner body, electric brush body, charging base

- Wipe the portable vacuum cleaner body, electric brush body, charging base with a soft slightly damp cloth, then wipe them dry.
- Do not immerse the portable vacuum cleaner body, electric brush body, charging base, the power cord and the power plug of the unit into water or other liquids. Provide that no

water gets inside the portable vacuum cleaner body, electric brush body and the charging base (13).

- Never use solvents or abrasives to clean the surfaces, parts and attachments.
- Do not wash the HEPA filter (18), the foam filter (19), the separator (20), the dust bin (10) body in a dish washing machine.
- Do not dry the HEPA filter (18) and the foam filter (19) with a hair dryer.

Cleaning of the electric brush (12)

- Detach the electric brush (12) from the body by pressing and holding the release button (11).
- To detach the cylindrical brush (24) turn the clamp (22) to the position . Use a blade screwdriver or an appropriate coin to do it.
- Remove the fixing pad (23) (yellow).
- Detach the cylindrical brush (24) from the body.
- Clean the cylindrical brush (24) from garbage.
- Install the cylindrical brush (24) back to its place.
- Install the fixing pad (23) (yellow) back to its place.
- Turn the pad clamp (22) to the position .

STORAGE

- Before taking the vacuum cleaner away for storage clean its body, the dust bin (10) and the filters (19, 18).
- For easy storing disassemble the unit, detaching the handle (2). For this unscrew the fastening screw and remove the handle (2) (pic. 2).
- To disassemble the base press the clamp and pull the vertical stand upwards. (pic. 1).
- Before taking the vacuum cleaner for storage charge the battery completely, then detach it from the portable vacuum cleaner body by pressing the clamps (5) and keep it separately from the vacuum cleaner.
- Keep the vacuum cleaner away from children in a dry cool place.

ENVIRONMENTAL PROTECTION

This unit is provided with a recyclable battery. Before throwing away the used-up vacuum cleaner remove the battery and dispose it ac-

ording to the hazardous waste disposal regulations applicable in your country.

Do not throw away the unit until you remove the battery.

DELIVERY SET

1. Vacuum cleaner body with a handle – 1 pc.
2. Portable vacuum cleaner with a dust bin– 1 pc.
3. Electric brush – 1 pc.
4. Small brush – 1 pc.
5. Furniture brush – 1 pc.
6. Crevice nozzle – 1 pc.
7. Base (2 parts) - 1 pc.
8. Screw – 1 pc.
9. Instruction manual – 1 pc.

TECHNICAL SPECIFICATIONS

Power supply: 220-240 V, ~ 50 Hz

Power: 100 W

The manufacturer preserves the right to change the specifications of the unit without a preliminary notification.

Unit operating life is 3 years

Guarantee

Details regarding guarantee conditions can be obtained from the dealer from whom the appliance was purchased. The bill of sale or receipt must be produced when making any claim under the terms of this guarantee.

 *This product conforms to the EMC-Requirements as laid down by the Council Directive 89/336/EEC and to the Low Voltage Regulation (73/23 EEC)*

STAUBSAUGER

Beschreibung

1. Ein-/Ausschalttaste
2. Griff des Staubsaugers
3. Halterungstaste des tragbaren Staubsaugers
4. Akkubatterie
5. Halterungen der Akkubatterie
6. Griff des tragbaren Staubsaugers
7. Ladezustands-/Betriebskontrolleuchte
8. Ein-/Ausschalttaste des tragbaren Staubsaugers
9. Halterungstaste des Staubbehälters
10. Staubbehälter
11. Halterung der Elektrobürste
12. Elektrobürste mit Betriebskontrolleuchte
13. Aufladungstation der Akkubatterie
14. Kabelaufbewahrung
15. Kleine Bürste
16. Möbelpolsterbürste
17. Fugendüse

Staubbehälter

18. HEPA Filter
19. Schaumstofffilter
20. Separator
21. Deckel des Separators

Elektrobürste

22. Sperre des Bürstenhalters
23. Bürstenhalter
24. Zylinderbürste

SICHERHEITSMABNAHMEN

Vor der Inbetriebnahme des Geräts lesen Sie diese Bedienungsanleitung aufmerksam durch und bewahren Sie diese für weitere Referenz auf. Benutzen Sie dieses Gerät bestimmungsmäßig und laut dieser Bedienungsanleitung. Nicht ordnungsgemäße Nutzung des Geräts kann zu seiner Störung führen, einen gesundheitlichen oder materiellen Schaden beim Nutzer hervorrufen.

Um Brand-, Stromschlagrisiko oder Verletzungen zu vermeiden, befolgen Sie folgende Anweisungen.

- Bevor Sie das Gerät ans Stromnetz anschließen, prüfen Sie ob die Spannung am Gehäuse des Geräts mit der Netzspannung übereinstimmt.
- Lassen Sie das Gerät nie unbeaufsichtigt, wenn der Netzstecker in die Steckdose ein-

gesteckt ist. Jedes Mal nach der Aufladung der Akkubatterie ziehen Sie den Netzstecker aus der Steckdose heraus.

- Es ist nicht gestattet, den Staubsauger fürs Sammeln von Wasser oder anderen Flüssigkeiten zu benutzen.
- Benutzen Sie nie das Netzkabel fürs Tragen der Aufladungstation oder des Staubsaugers, vermeiden Sie die Berührung des Netzkabels mit scharfen Möbelkanten und -Ecken.
- Um die Beschädigung des Geräts im Sturzfall zu vermeiden, stellen Sie die Aufladungstation so nah wie möglich zur Wand auf.
- Es ist nicht gestattet, das Gerät beim Abtrennen vom Stromnetz am Netzkabel zu ziehen. Halten Sie den Stecker.
- Greifen Sie den Stecker des Netzkabels mit nassen Händen nicht.
- Es ist nicht gestattet, die Austrittsöffnung des Geräts mit Fremdgegenständen abzudecken.
- Halten Sie Haar, frei hängende Kleiderstücke, Finger und andere Körperteile von der Lufteintrittsöffnung des Staubsaugers oder vom Drehbereich der Elektrobürste fern.
- Seien Sie beim Aufräumen von Treppenabsätzen sehr vorsichtig.
- Es ist nicht gestattet, den Staubsauger für Sammeln von leicht entflammaren Flüssigkeiten wie Benzin, Lösungsmittel zu benutzen. Benutzen Sie nie den Staubsauger an den Orten, wo solche Flüssigkeiten aufbewahrt werden.
- Es ist nicht gestattet, den Staubsauger für Sammeln des Wassers oder anderer Flüssigkeiten, brennender oder rauchender Zigaretten, Streichhölzer, schwelender Asche und auch feinverteiltes Staubs, z. B. vom Verputz, Beton, Mehl oder Asche, zu benutzen.
- Es ist nicht gestattet, den Staubsauger zu benutzen, wenn im Staubbehälter der Separator, das HEPA-Filter und das Schaumstofffilter nicht aufgestellt sind;
- Prüfen Sie den Netzstecker und das Netzkabel regelmäßig auf Schäden. Es ist nicht gestattet, das Gerät selbständig zu reparieren. Bitte wenden Sie sich an einen autorisierten (bevollmächtigten) Kundendienst, falls Probleme mit dem Gerät auftreten.

- Aus Kindersicherheitsgründen lassen Sie Plastiktüten, die als Verpackung verwendet werden, nie ohne Aufsicht.
- **Achtung!** Lassen Sie Kinder mit Plastiktüten oder Folien nicht spielen. **Erstickungsgefahr!**
- Es ist nicht gestattet, das Gerät den Kindern als Spielzeug zu geben. Besondere Vorsichtsmaßnahmen sind in den Fällen angesagt, wenn sich Kinder oder behinderte Personen während der Nutzung des Geräts in der Nähe aufhalten.
- Dieses Gerät darf von Kindern und behinderten Personen nicht genutzt werden, außer wenn die Person, die für ihre Sicherheit verantwortlich ist, ihnen entsprechende und verständliche Anweisungen über sichere Nutzung des Geräts und die Gefahren bei seiner falschen Nutzung gibt.

DAS GERÄT IST NUR FÜR DEN GEBRAUCH IM HAUSHALT GEEIGNET

ZUSAMMENBAU DES STAUBSAUGERS

Nachdem das Gerät unter niedrigen Temperaturen transportiert oder aufbewahrt wurde, lassen Sie es vor der Nutzung bei der Raumtemperatur für nicht weniger als zwei Stunden bleiben.

- Packen Sie den Staubsauger komplett aus und prüfen Sie ihn auf Störungen. Wenn Störungen auftreten, benutzen Sie das Gerät nicht.
- Vergewissern Sie sich vor dem Anschließen der Aufladungstation der Akkubatterie (13) ans Stromnetz, dass die Spannung des Staubsaugers mit der Netzspannung übereinstimmt.

Zusammenbau der Aufladungstation (13)

- Fürs Zusammenbau der Aufladungstation (13) setzen Sie den Vertikalständer in den Unterteil der Aufladungstation (13) bis zum Einrasten der Halterung ein. (Abb. 1). Stellen Sie die zusammengebaute Aufladungstation (13) so nah wie möglich zur Wand auf. Um die Aufladungstation auseinanderzunehmen, drücken Sie die Halterung und ziehen Sie den Vertikalständer nach oben.

Zusammenbau der Elektrobürste

- Schließen den Griff (2) zum Gehäuse des Geräts an und befestigen Sie ihn mit der Schraube (Abb. 2).
- Setzen Sie die Elektrobürste (12) in die Lufteintrittsöffnung im Unterteil des Gehäuses (Abb. 3) bis zum Einrasten der Halterung ein (11). Um die Elektrobürste (12) abzutrennen drücken Sie die Halterung (11) und nehmen Sie die Bürste ab.
- Stellen Sie den tragbaren Staubsauger ins Gehäuse der Elektrobürste ein (Abb. 4), dabei wird er befestigt. Um den tragbaren Staubsauger abzunehmen, halten Sie den Griff (6) und drücken Sie die Halterungstaste (3).
- Stellen Sie die Elektrobürste auf die Aufladungstation (13) auf (Abb. 5).

AUFLADUNG DER AKKUBATTERIE

Für Unterstützung des Energieinhalts der Akkubatterie (AKB) ist ein Kontrollsystem vorgesehen: wenn die AKB-Spannung niedriger als der Vorgabewert ist, schaltet sich der Staubsauger aus.

- Stellen Sie die Aufladungstation (13) so nah wie möglich zur Wand und Steckdose auf, und setzen Sie den zusammengebauten Staubsauger mit Elektrobürste auf die Aufladungstation (13) auf.
- Stecken Sie den Netzstecker in die Steckdose, dabei leuchtet die Ladezustandskontrolleuchte (7) auf. Während der Aufladung der Akkubatterie wird die Ladezustandskontrolleuchte (7) rot leuchten; das grüne Licht der Ladezustandskontrolleuchte (7) bedeutet die Beendigung des Aufladungsprozesses.
- Nach der Beendigung der Aufladung der Akkubatterie ziehen Sie den Netzstecker aus der Steckdose heraus.
- Jedes Mal nach der Aufladung der Akkubatterie trennen Sie die Aufladungstation vom Stromnetz ab.
- Die Länge des Netzkabels kann man regeln, indem man das überschüssige Netzkabel auf die Kabelaufbewahrung (14) wickelt.

Zusätzliche Empfehlungen

- Erste drei Aufladungszyklen der neuen AKB müssen nur nach ihrer vollständigen Entladung ausgeführt werden (wenn der

Staubsauger nicht eingeschaltet werden kann).

- Die Dauer jedes Aufladungszyklus der AKB muss nicht weniger als 12 Stunden betragen.
- Beenden Sie nachfolgende Aufladungszyklen der AKB, wenn die Ladezustandskontrolleuchte (7) grün aufleuchtet.

Anmerkungen:

- *Es ist unmöglich, den Staubsauger während der AKB-Aufladung zu benutzen.*
- *Es ist nicht gestattet, den tragbaren Staubsauger vom Gehäuse der Elektrobürste und die Elektrobürste selbst von der Aufladungsstation (13) während der AKB-Aufladung abzunehmen.*
- *Blinken der Betriebskontrolleuchte der Bürste (12) bedeutet, dass es Störungen im Steuerkreis gibt. In diesem Fall trennen Sie das Gerät vom Stromnetz ab und wenden Sie sich an einen autorisierten (bevollmächtigten) Kundendienst.*

Inbetriebnahme

Vorsichtsmaßnahmen

- Es ist nicht gestattet, den Staubsauger in direkter Nähe von zu heißen Oberflächen, Aschenbechern und an den Orten, wo leicht entflammare Flüssigkeiten aufbewahrt werden, zu benutzen.
- Bevor Sie Aufräumen vornehmen, nehmen Sie scharfe Gegenstände vom Boden weg, um die Beschädigung des Geräts zu vermeiden.

Achtung! *Es ist nicht gestattet, den Staubsauger zu benutzen, wenn im Staubbehälter (10) der Separator (20), das HEPA-Filter (18) und das Schaumstofffilter (19) nicht aufgestellt sind.*

Nutzung des Staubsaugers mit Elektrobürste

Benutzen Sie die Elektrobürste (12) für die Reinigung des Fußbodens mit harter Beschichtung, des Linoleums, des Fliesenfußbodens und der Teppichbeläge mit kurzem Flor.

- Nehmen Sie den Staubsauger von der Station ab.
- Schalten Sie das Gerät ein, indem Sie die Taste (1) drücken, die Kontrolleuchten am tragbaren Staubsauger (7) und an der Elektrobürste (12) werden grün aufleuchten.

Um den Staubsauger einzuschalten, drücken Sie die Taste (8).

Warnung: Es ist nicht gestattet, den Griff des tragbaren Staubsaugers (6) fürs Tragen der Elektrobürste zu benutzen.

- Um den Staubsauger auszuschalten, drücken Sie nochmalig die Tasten (1 oder 8).

Betrieb des tragbaren Staubsaugers

- Um den tragbaren Staubsauger abzunehmen, nehmen Sie den Griff (6) und drücken Sie die Halterungstaste (3).
- Setzen Sie den notwendigen Aufsatz in die Lufteintrittsöffnung des Staubbehälters (10).

Kleine Bürste (15)

- Die kleine Bürste (15) ist fürs Sammeln des Staubs von Möbeloberfläche geeignet, der Flor verhindert die Beschädigung der polierten Möbeloberfläche.

Möbelpolsterbürste (16)

Der Aufsatz (16) ist für die Reinigung von Stoffoberflächen der Polstermöbel geeignet.

Fugendüse (17)

- Die Fugendüse (17) ist für die Reinigung von Radiatoren, Ritzen, Ecken und Spalten zwischen Sofakissen geeignet.

Anmerkung:

- *Die kleine Bürste (15) wird auf die Möbelpolsterbürste (16) aufgesetzt (Abb. 6), dabei kann die kleine Bürste (15) leicht abgenommen werden.*
- *Für bequemen Betrieb und Aufbewahrung der Aufsätze können Sie die Fugendüse (17) als verlängernder Bestandteil benutzen, indem Sie die Möbelpolsterbürste (16) darauf aufsetzen.*
- *Bewahren Sie die Aufsätze auf der Aufladungsstation (13), dafür ist ein Vorsprung vorgesehen.*
- Schalten Sie das Gerät ein, indem Sie die Taste (8) drücken, die Betriebskontrolleuchte (7) wird grün aufleuchten.
- Um den Staubsauger auszuschalten, drücken Sie nochmalig die Taste (8).

REINIGUNG UND PFLEGE

Entfernen Sie Müll und Staub aus dem Staubbehälter (10), nehmen Sie ihn auseinander und reinigen Sie ihn nach jeder Nutzung des Staubsaugers.

Abnehmen des Staubbehälters (10) und

Müll- und Staubentfernung

- Schalten Sie den Staubsauger aus.
- Um den tragbaren Staubsauger abzunehmen, halten Sie den Griff (6) und drücken Sie die Halterungstaste (3).
- Drücken und halten Sie die Halterungstaste (9) und nehmen Sie den Staubbehälter (10) ab, indem Sie den Staubbehälter (10) festhalten (Abb. 7).
- Nehmen Sie das HEPA-Filter (18), das Schaumstofffilter (19) und den Separator (20) heraus, indem Sie den Staubbehälter (10) über den Abfalleimer aufstellen (Abb. 8).
- Entfernen Sie Staub und Müll aus dem Staubbehälter (10).
- Reinigen Sie den Separator (20) vom Staub und Müll, um den Separatorkegel (20) zu reinigen, öffnen Sie den Deckel (21).
- Waschen Sie das HEPA-Filter (18) und das Schaumstofffilter (19) unter dem Warmwasserstrahl und trocknen Sie diese sorgfältig (Abb. 9). Es ist nicht gestattet, die Geschirrspülmaschine fürs Spülen der Filter (18, 19) zu benutzen.
- Trocknen Sie die Filter (18, 19) vor dem Aufstellen sorgfältig ab. Es ist nicht gestattet, den Haartrockner zum Trocknen der Filter zu benutzen (Abb. 9).

Zusammenbau des Staubbehälters (10)

- **Anmerkung: Trocknen Sie alle Teile vor dem Zusammenbau des Staubbehälters sorgfältig aus.**
- Vergewissern Sie sich, dass der Deckel (21) am Separator (20) geschlossen ist.
- Stellen Sie den Separator (20) ins Gehäuse des Staubbehälters (10) auf.
- Setzen Sie das Schaumstofffilter (19) ins Plastikgehäuse des HEPA-Filters (18).
- **Achtung! Vergewissern Sie sich, dass das Schaumstofffilter (19) richtig aufgesetzt ist, und der Schnitt am Filter mit dem Vorsprung am Gehäuse des HEPA-Filters (18) zusammenfällt.**
- Stellen Sie das HEPA-Filter (18) zusammen mit dem Schaumstofffilter (19) in den Staubbehälter (10) auf.

Achtung! Vergewissern Sie sich, dass das Gehäuse des HEPA-Filters (18) zusammen mit dem Schaumstofffilter (19) in den

Staubbehälter (10) richtig aufgesetzt ist, und der Schnitt des Gehäuses des HEPA-Filters (18) mit dem Vorsprung am Staubbehälter (10) zusammenfällt.

- Stellen Sie den Staubbehälter (10) auf den tragbaren Staubsauger auf, richtige Aufstellung wird durch Einrasten der Halterung (9) bestätigt.

Gehäuse des tragbaren Staubsaugers, Gehäuse der Elektrobürste, Aufladungstation der Akkubatterie

- Wischen Sie das Gehäuse des tragbaren Staubsaugers, das Gehäuse der Elektrobürste, die Aufladungstation der Akkubatterie mit einem weichen leicht angefeuchteten Tuch ab, danach trocknen Sie diese.
 - Tauchen Sie den tragbaren Staubsauger, die Elektrobürste, die Aufladungstation der Akkubatterie, das Netzkabel und den Netzstecker ins Wasser oder andere Flüssigkeiten nicht. Achten Sie darauf, dass die Flüssigkeit ins Gehäuse des tragbaren Staubsaugers, der Elektrobürste, der Aufladungstation der Akkubatterie (13) nicht eindringt.
 - Es ist nicht gestattet, Abrasiv- und Lösungsmittel für die Reinigung der Oberfläche, der Teile und der Aufsätze zu benutzen.
 - Es ist nicht gestattet, das HEPA-Filter (18), das Schaumstofffilter (19), den Separator (20) und das Gehäuse des Staubbehälters (10) in der Geschirrspülmaschine zu waschen.
 - Es ist nicht gestattet, den Haartrockner zum Trocknen des HEPA-Filters (18) und des Schaumstofffilters (19) zu benutzen.
- ## Reinigung der Elektrobürste (12)
- Nehmen Sie die Elektrobürste (12) vom Gehäuse ab, indem Sie die Halterungstaste (11) drücken und halten.
 - Um die Zylinderbürste (24) abzunehmen, drehen Sie die Sperre (22), indem Sie diese in die Position  stellen. Benutzen Sie dafür den Schlitzschraubendreher oder passende Münze.
 - Nehmen Sie den Bürstenhalter (23) (gelb) ab.
 - Nehmen Sie die Zylinderbürste (24) aus dem Gehäuse heraus.

DEUTSCH

- Reinigen Sie die Zylinderbürste (24) vom Müll.
- Stellen Sie die Zylinderbürste (24) zurück auf.
- Setzen Sie den Bürstenhalter (23) (gelb) zurück auf.
- Drehen Sie die Sperre (22), indem Sie diese in die Position  stellen.

AUFBEWAHRUNG

- Bevor Sie den Staubsauger zur längeren Aufbewahrung wegpacken, lassen Sie das Gehäuse des Staubsaugers, den Staubbehälter (10) und die Filter (19, 18) reinigen.
- Für Handlichkeit bei der dauernden Aufbewahrung, nehmen Sie das Gerät auseinander, indem Sie den Griff (2) abnehmen. Schrauben Sie dafür die Befestigungsschraube aus und nehmen Sie den Griff (2) ab (Abb. 2).
- Um die Station auseinanderzunehmen, drücken Sie die Halterung und ziehen Sie den Vertikalständer nach oben (Abb. 1).
- Vor der dauernden Aufbewahrung des Staubsaugers laden Sie die Akkubatterie vollständig auf, danach nehmen Sie die Akkubatterie aus dem Gehäuse des tragbaren Staubsaugers heraus, indem Sie die Halterungen (5) drücken, und bewahren Sie die Akkubatterie vom Staubsauger getrennt.
- Bewahren Sie das Gerät an einem kühlen, trockenen und für Kinder unzugänglichen Ort auf.

UMWELTSCHUTZ

Dieses Gerät ist mit der recycelbaren Akkubatterie ausgestattet.

Bevor Sie den unbrauchbaren Staubsauger loswerden, nehmen Sie die Akkubatterie daraus und handeln Sie entsprechend Ihren innerstaatlichen Verwertungsregeln der gefährlichen Abfälle.

Werfen Sie das Gerät nicht weg, bis Sie die Akkubatterie daraus nicht herausgenommen haben.

LIEFERUMFANG

1. Gehäuse des Geräts mit dem Griff – 1 St.
2. Tragbarer Staubsauger mit dem Staubbehälter – 1 St.
3. Elektrobürste – 1 St.
4. Kleine Bürste – 1 St.
5. Möbelpolsterbürste – 1 St.
6. Fugendüse – 1 St.
7. Aufladestation (2 Teile) – 1 St.
8. Schraube – 1 St.
9. Bedienungsanleitung – 1 St.

TECHNISCHE EIGENSCHAFTEN

Stromversorgung: 220-240 V ~ 50 Hz
Leistung: 100 W

Der Hersteller behält sich das Recht vor, Design und technische Eigenschaften des Geräts ohne Vorbenachrichtigung zu verändern.

Nutzungsdauer des Geräts beträgt 3 Jahre

Gewährleistung

Ausführliche Bedingungen der Gewährleistung kann man beim Dealer, der diese Geräte verkauft hat, bekommen. Bei beliebiger Anspruchserhebung soll man während der Laufzeit der vorliegenden Gewährleistung den Check oder die Quittung über den Ankauf vorzulegen.

 Das vorliegende Produkt entspricht den Forderungen der elektromagnetischen Verträglichkeit, die in 89/336/EWG -Richtlinie des Rates und den Vorschriften 73/23/EWG über die Niederspannungsgeräte vorgesehen sind.

ПЫЛЕСОС

Описание

1. Кнопка вкл./выкл. пылесоса
2. Ручка пылесоса
3. Кнопка фиксатора портативного пылесоса
4. Аккумуляторная батарея
5. Фиксаторы аккумуляторной батареи
6. Ручка портативного пылесоса
7. Индикатор зарядки/работы
8. Кнопка вкл./выкл. портативного пылесоса
9. Кнопка фиксатора контейнера-пылесборника
10. Контейнер-пылесборник
11. Фиксатор электрощетки
12. Электрощетка с индикатором работы
13. База для зарядки аккумуляторной батареи пылесоса
14. Место намотки сетевого шнура
15. Насадка малая щетка
16. Щетка для чистки мебельной обивки
17. Щелевая насадка

Контейнер-пылесборник:

18. HEPA-фильтр
19. Поролоновый фильтр
20. Сепаратор
21. Крышка сепаратора

Электрощетка

22. Фиксатор держателя щетки
23. Держатель щетки
24. Цилиндрическая щетка

ИНСТРУКЦИИ ПО МЕРАМ БЕЗОПАСНОСТИ

Перед использованием устройства внимательно прочитайте инструкцию по эксплуатации и сохраняйте ее в течение всего срока эксплуатации. Используйте устройство только по его прямому назначению, как изложено в данной инструкции. Неправильное обращение с прибором может привести к его поломке, причинению вреда пользователю или его имуществу.

Для снижения риска возникновения пожара, поражения электрическим током или получения травм:

- Прежде чем подключить устройство к электросети, убедитесь, что напряжение, указанное на устройстве, соответствует напряжению электросети в Вашем доме.
- Не оставляйте устройство без присмотра, когда вилка сетевого шнура вставлена в розетку. Всегда вынимайте сетевую вилку

из розетки после завершения зарядки аккумуляторной батареи.

- Запрещается использовать пылесос для сбора воды или любой другой жидкости.
 - Не используйте сетевой шнур для переноски базы или пылесоса, а также избегайте контакта сетевого шнура с острыми краями или углами мебели.
 - Во избежание повреждения устройства в результате падения, устанавливайте базу для зарядки аккумуляторной батареи как можно ближе к стене.
 - Отключая базу от сети, не тяните за сетевой шнур, а беритесь за вилку сетевого шнура.
 - Не беритесь за вилку сетевого шнура мокрыми руками.
 - Запрещается закрывать выходные отверстия пылесоса какими-либо предметами.
 - Следите за тем, чтобы волосы, свободно висящие элементы одежды, пальцы или другие части тела не находились рядом с воздухозаборным отверстием пылесоса и в зоне вращения электрощетки.
 - Будьте особенно внимательны при уборке пылесосом лестничных пролетов.
 - Запрещается использовать пылесоса для сбора легковоспламеняющихся жидкостей, таких как бензин, растворители, а также запрещается использование пылесоса в местах хранения таких жидкостей.
 - Запрещается собирать с помощью пылесоса воду или другие жидкости, горящие или дымящиеся сигареты, спички, тлеющий пепел, а также тонкодисперсную пыль, например от штукатурки, бетона, муки или золы.
 - Запрещается использовать пылесос, если в контейнере-пылесборнике не установлен сепаратор, HEPA и поролоновый фильтры.
 - Регулярно проверяйте вилку сетевого шнура и сетевой шнур на отсутствие повреждений. Не пытайтесь самостоятельно отремонтировать устройство. По всем вопросам ремонта обращайтесь в авторизованный сервисный центр.
 - Из соображений безопасности детей не оставляйте полиэтиленовые пакеты, используемые в качестве упаковки, без надзора.
 - **Внимание!** Не разрешайте детям играть с полиэтиленовыми пакетами или пленкой.
- Опасность удушья!**

- Не разрешайте детям использовать пылесос в качестве игрушки. Особое внимание проявляйте в том случае, если рядом с работающим устройством находятся дети, либо лица с ограниченными возможностями.
- Данное устройство не предназначено для использования детьми и людьми с ограниченными возможностями, если только им не даны соответствующие и понятные им инструкции о безопасном использовании устройства и тех опасностях, которые могут возникнуть при его неправильном использовании лицом, отвечающим за их безопасность.

УСТРОЙСТВО ПРЕДНАЗНАЧЕНО ТОЛЬКО ДЛЯ БЫТОВОГО ИСПОЛЬЗОВАНИЯ

СБОРКА ПЫЛЕСОСА

В случае транспортировки или хранения устройства при пониженной температуре необходимо выдержать его при комнатной температуре не менее двух часов.

- Полностью распакуйте пылесос и проверьте его целостность. При наличии повреждений не пользуйтесь устройством.
- Перед включением базы для зарядки аккумуляторной батареи (13) в сеть, убедитесь, что напряжение электрической сети соответствует рабочему напряжению пылесоса.

Сборка базы для зарядки аккумуляторной батареи (13)

- Для сборки базы (13) вставьте вертикальную стойку в нижнюю часть базы (13) до щелчка фиксатора (рис. 1). Собранныю базу (13) желательно устанавливать как можно ближе к стене. Чтобы разобрать базу, нажмите на фиксатор и потяните за вертикальную стойку по направлению вверх.

Сборка электрощетки

- Подсоедините ручку (2) к корпусу устройства и зафиксируйте ее винтом (рис. 2).
- Вставьте электрощетку (12) в воздухозаборное отверстие в нижней части корпуса (рис.3) до щелчка фиксатора (11). Чтобы

отсоединить электрощетку (12), нажмите на фиксатор (11) и снимите щетку.

- Установите портативный пылесос в корпус электрощетки (рис. 4), при этом он зафиксируется. Для снятия портативного пылесоса возьмитесь за ручку (6) и нажмите на кнопку фиксатора (3).
- Установите электрощетку на базу для зарядки аккумуляторной батареи (13) (рис. 5).

ЗАРЯДКА АККУМУЛЯТОРНОЙ БАТАРЕИ

Для поддержания работоспособности аккумуляторной батареи (АКБ) предусмотрена система контроля, при снижении напряжения на АКБ ниже заданного значения, пылесос отключается.

- Установите базу (13) как можно ближе к стене и сетевой розетке, собранный пылесос с электрощеткой установите на базу (13).
- Вставьте сетевую вилку сетевого шнура в розетку, загорится индикатор зарядки (7). В процессе зарядки АКБ индикатор (7) будет светиться красным цветом, зеленый цвет индикатора (7) сигнализирует об окончании процесса зарядки.
- После завершения процесса зарядки АКБ, выньте вилку сетевого шнура из розетки.
- Всегда отключайте базу от сети после завершения зарядки аккумулятора.
- Длину сетевого шнура можно регулировать, наматывая излишки шнура на место намотки (14).

Дополнительные рекомендации

- Первые три цикла заряда нового АКБ рекомендуется производить, при полной его разрядке (пылесос не включается).
- Продолжительность каждого цикла заряда АКБ должна составлять не менее 12 часов.
- Последующие циклы зарядки АКБ завершайте, когда индикатор (7) загорится зеленым цветом.

Примечание:

- использование пылесоса во время зарядки АКБ невозможно.
- запрещается снимать портативный пылесос с корпуса электрощетки и саму электрощетку с базы (13) во время зарядки АКБ.

- если индикатор щетки (12) мигает, это сигнализирует о неполадках в схеме управления. Отключите устройство от сети и обратитесь в авторизованный сервисный центр.

ЭКСПЛУАТАЦИЯ

Меры предосторожности

- Не производите уборку пылесосом в непосредственной близости от сильно нагретых поверхностей, рядом с пепельницами, а также в местах хранения легковоспламеняющихся жидкостей.
- Перед началом уборки уберите острые предметы, чтобы не допустить повреждения устройства.

Внимание! Запрещается использовать пылесос, если в контейнере-пылесборнике (10) не установлен сепаратор (20), HEPA фильтр (18) и поролоновый фильтр (19).

Использование пылесоса с электрощеткой

Используйте электрощетку (12) для уборки пола с твердым покрытием, линолеума, кафельного пола, а так же чистки ковровых покрытий с коротким ворсом.

- Снимите пылесос с базы.
- Включите устройство, нажав на кнопку (1), индикаторы работы на портативном пылесосе (7) и электрощетке (12) загорятся зеленым светом. Включить пылесос можно нажав кнопку (8).

Предупреждение: Запрещается использовать для переноски электрощетки ручку портативного пылесоса (6).

- Выключение пылесоса производится повторным нажатием кнопок (1 или 8).

Работа с портативным пылесосом

- Для снятия портативного пылесоса возьмитесь за ручку (6) и нажмите на кнопку фиксатора (3).
- Вставьте необходимую насадку в воздухозаборное отверстие контейнера-пылесборника (10).

Малая щетка (15)

- Малая щетка (15) предназначена для сбора пыли с поверхности мебели, наличие ворса препятствует повреждению полированной поверхности мебели.

Насадка для чистки мебельной обивки (16)

Насадка (16) предназначена для чистки тканевых поверхностей мягкой мебели.

Щелевая насадка (17)

- Щелевая насадка (17) предназначена для чистки радиаторов, щелей, углов и пространства между подушками диванов.

Примечание:

- Малая щетка (15) съемная и одевается на насадку для чистки мебельной обивки (16) (рис. 6).
- Для удобства во время работы и при хранении насадок, можно использовать щелевую насадку (17) в качестве удлиняющего элемента, надев на нее насадку для чистки мебельной обивки (16).
- Храните насадки на базе (13) для этого предназначен специальный выступ.
- Включите устройство, нажав на кнопку (8), индикатор работы (7) загорится зеленым светом.
- Выключение пылесоса производится повторным нажатием на кнопку (8).

ЧИСТКА И УХОД

Производите удаление пыли и мусора, разборку и чистку контейнера-пылесборника (10) после каждого использования пылесоса.

Снятие контейнера-пылесборника (10) и удаление из него пыли и мусора

- Выключите пылесос.
- Для снятия портативного пылесоса возьмитесь за ручку (6) и нажмите на кнопку фиксатора (3).
- Придерживая контейнер-пылесборник (10), нажмите и удерживайте кнопку фиксатора (9), снимите контейнер (10) (рис. 7).
- Расположив контейнер-пылесборник (10) над мусорным ведром, выньте HEPA-фильтр (18), поролоновый фильтр (19) и сепаратор (20) (рис. 8).
- Удалите из контейнера-пылесборника (10) пыль и мусор.
- Очистите от пыли и мусора сепаратор (20), для очистки конуса сепаратора (20), откройте крышку (21).
- HEPA фильтр (18) и поролоновый фильтры (19) промойте под струей теплой воды и тщательно просушите (рис. 9). Не исполь-

зуйте для промывки фильтров (18, 19) посудомоечную машину.

- Перед установкой тщательно просушите фильтры (18, 19). Запрещается использовать для сушки фильтров фен (рис. 9).

Сборка контейнера-пылесборника (10)

– **Примечание: Тщательно просушите все элементы перед сборкой контейнера-пылесборника (10).**

- Убедитесь, что на сепараторе (20) закрыта крышка (21).
- Установите сепаратор (20) в корпус контейнера-пылесборника (10).
- Вставьте поролоновый фильтр (19) в пластиковый корпус HEPA фильтра (18).
- **Внимание! Убедитесь, что поролоновый фильтр (19) установлен правильно, и срез на фильтре совпадает с выступом на корпусе HEPA фильтра (18).**
- Установите HEPA фильтр (18) вместе с поролоновым фильтром (19) в контейнер-пылесборник (10).

Внимание! Убедитесь, что корпус HEPA фильтра (18) вместе с поролоновым фильтром (19), правильно установлен в контейнер-пылесборник (10), и срез корпуса HEPA фильтра (18) совпадает с выступом в контейнере-пылесборнике (10).



- Установите контейнер-пылесборник (10) на портативный пылесос, правильность установки подтвердится щелчком фиксатора (9).

Корпус портативного пылесоса, корпус электрощетки, база для зарядки АКБ.

- Протирайте корпус портативного пылесоса, корпус электрощетки и базу для зарядки АКБ слегка влажной мягкой тканью, после чего вытрите насухо.
- Запрещается погружать портативный пылесос, электрощетку, базу для зарядки АКБ, сетевой шнур и вилку сетевого шнура в воду или любые другие жидкости. Не допускайте попадания жидкости внутрь корпуса портативного пылесоса, электрощетки и базы для зарядки АКБ (13).
- Запрещается использовать для чистки поверхностей, деталей, и насадок растворители или абразивные чистящие средства.

- Запрещается использовать для промывки HEPA фильтра (18), поролонового фильтра (19), сепаратора (20), корпуса контейнера-пылесборника (10) посудомоечную машину.
- Запрещается использовать фен для сушки HEPA фильтра (18) и поролонового фильтра (19).

Чистка электрощетки (12)

- Снимите электрощетку (12) с корпуса, нажав и удерживая кнопку фиксатора (11).
- Для снятия цилиндрической щетки (24) поверните (используйте шлицевую отвертку или подходящую монету) фиксатор (22) в положение .
- Снимите фиксирующую накладку (23) (желтого цвета).
- Выньте цилиндрическую щетку (24) из корпуса.
- Очистите цилиндрическую щетку (24) от мусора.
- Установите цилиндрическую щетку (24) на место.
- Установите на место фиксирующую накладку (23) (желтого цвета).
- Поверните фиксатор (22) накладки в положение .

ХРАНЕНИЕ

- Перед тем, как убрать пылесос на длительное хранение, проведите чистку корпуса, контейнера-пылесборника (10) и фильтров (19, 18).
- Для удобства при длительном хранении, разберите устройство, сняв ручку (2). Для этого выкрутите крепежный винт и снимите ручку (2) (рис. 2).
- Чтобы разобрать базу, нажмите на фиксатор и потяните за вертикальную стойку по направлению вверх (рис. 1).
- Перед длительным хранением пылесоса необходимо полностью зарядить АКБ, после этого вынуть АКБ из корпуса портативного пылесоса, нажав на фиксаторы (5) и хранить АКБ отдельно от пылесоса.
- Храните пылесос в сухом прохладном месте, недоступном для детей.

ЗАЩИТА ОКРУЖАЮЩЕЙ СРЕДЫ

Для работы устройства используется

аккумуляторная батарея, подлежащая утилизации.

Перед тем как избавиться от пришедшего в негодность пылесоса, необходимо извлечь из него аккумуляторную батарею и действовать по принятым в вашей стране правилам утилизации вредных отходов.

Не выбрасывайте устройство, до тех пор, пока не удалите из него аккумуляторную батарею.

КОМПЛЕКТАЦИЯ

1. Корпус пылесоса с ручкой – 1 шт.
2. Портативный пылесос с контейнером-пылесборником – 1 шт.
3. Электрощетка – 1 шт.
4. Насадка малая щетка – 1 шт.
5. Щетка для чистки мебельной обивки – 1 шт.
6. Щелевая насадка – 1 шт.
7. База (2 детали) – 1 шт.
8. Винт – 1 шт.
9. Инструкция – 1 шт.

ТЕХНИЧЕСКИЕ ХАРАКТЕРИСТИКИ

Напряжение питания: 220-240 В ~50 Гц

Мощность: 100 Вт

Производитель оставляет за собой право изменять характеристики прибора без предварительного уведомления.

Срок службы прибора – 3 года.



Данное изделие соответствует всем требуемым европейским и российским стандартам безопасности и гигиены.

Производитель: АН-ДЕР ПРОДАКТС ГмбХ, Австрия
 Нойбаугюртель 38/7А, 1070 Вена, Австрия
 Сделано в Китае.

ШАҢСОРҒЫШ

Сипаттамасы

1. Шаңсорғышты іске қосу/сөндіру пернесі
2. Шаңсорғыш сабы
3. Ықшам шаңсорғышты бекіту батырмасы
4. Аккумуляторлық батарея
5. Аккумуляторлық батареяның бекіткіштері
6. Ықшам шаңсорғыштың сабы
7. Зарядтау/жұмыс істеу көрсеткіші
8. Ықшам шаңсорғышты іске қосу/сөндіру пернесі
9. Контейнер-шаңжинауыш бекіткішінің батырмасы
10. Контейнер-шаңжинауыш
11. Электрлік қылшақ бекіткіші
12. Жұмыс істеу көрсеткіші бар электрлік қылшақ
13. Шаңсорғыштың аккумуляторлық батареясын зарядтауға арналған негіз
14. Желілік бауды орайтын орын
15. Кіші қылшақ
16. Жиһаз қаптауларына арналған қондырма
17. Саңылауларға арналған қондырма

Контейнер-шаңжинауыш

18. HEPA-сүзгіш
19. Поролон сүзгіш
20. Сепаратор
21. Сепаратор қақпағы

Электрлік қылшақ

22. Қылшақ ұстаушының бекіткіші
23. Қылшақ ұстаушы
24. Цилиндрлік қылшақ

ҚАУІПСІЗДІК ШАРАЛАРЫ БОЙЫНША ҰСЫНЫСТАР

Құрылғыны іске қосу және пайдалану алдында пайдалану бойынша басшылықты зейін қойып оқып шығыңыз және оны анықтамалық материал ретінде пайдалану үшін сақтап қойыңыз. Құрылғыны тек оның тікелей міндеті бойынша ғана берілген басшылықта жазылғандай пайдаланыңыз. Аспапты дұрыс қолданабау оның бұзылуына, пайдаланушыға немесе оның мүлгіне зиян келтіруі мүмкін.

Өртену, электр тоғымен зақымдану немесе жарақат алу тәуекелін азайту үшін төмендегі ұсыныстарды орындау керек.

- Құрылғыны іске қосу алдында, құрылғының жұмыс істеу кернеуі Сіздің үйіңіздің электр

желісіндегі кернеуге сәйкес болуына көз жеткізіңіз.

- Шаңсорғыш желілік ашалыққа қосылған кезде, оны қараусыз қалдырмаңыз. Өрқашан аккумуляторлық батареяны зарядтап болғаннан кейін айыртетікті ашалықтан суырыңыз.
- Шаңсорғышты суды немесе кез-келген басқа сұйықтықты жинау үшін пайдалануға тыйым салынады.
- Желілік бауды негізді немесе шаңсорғышты тасымалдау үшін пайдаланбаңыз, сонымен қатар желілік баудың жиһаздың үшкір шеттерімен немесе бұрыштарымен жанасуына жол бермеңіз.
- Құлау нәтижесінде құрылғының бүлінуіне жол бермеу үшін аккумуляторлық батареяны зарядтауға негізді қабырғаға неғұрлым жақын орналастыру керек.
- Негізді электр желісінен суығанда баудан тартпаңыз, айыртетіктен қолмен ұстаңыз.
- Желілік баудың айыртетігін сулы қолмен ұстамаңыз.
- Құрылғының шығу саңылауларын қандай да бір заттармен жабуға тыйым салынады.
- Шаштың, киімнің бос салбыраған элементерінің, саусақтардың немесе дененің басқа бөліктерінің шаңсорғыштың сорғызу саңылауына немесе электрлік қылшақтың айналу аймағында жақын орналаспауын қадағалаңыз.
- Баспалдақ алаңшаларын жинастырған кезде аса назар болыңыз.
- Шаңсорғышты бензин, еріткіштер сияқты жеңіл тұтанатын сұйықтықтарды жинауға пайдалануға тыйым салынады. Шаңсорғышты осындай сұйықтықтарды сақтайтын жерлерде пайдалануға тыйым салынады.
- Шаңсорғыш көмегімен суды немесе басқа сұйықтықтарды, жанып немесе түтіндеп жатқан темекілерді, сіріңкелерді, шоқты, сонымен қатар сылақтың, бетонның, ұнның немесе күлдің майда түйіршікті шаңын жинауға тыйым салынады.
- Егер контейнер-шаңжинауышта сепаратор, HEPA-сүзгіш және поролон сүзгіші орнатылмаған болса, шаңсорғышты пайдалануға тыйым салынады.
- Желілік баудың айыртеітігі мен желілік бауды бұзылуларға тұрақты тексеріңіз.

құрылғыны өз бетіңізбен жөндеуге тырыспаңыз. Барлық сұрақтар бойынша тел туындыгерлес (өкілетті) қызмет көрсету орталығына хабарласыңыз.

- Балалардың қауіпсіздігі мақсатында орау ретінде пайдаланылатын полиэтилен қаптарды қараусыз қалдырмаңыз.
- **Назар аударыңыз!** Балаларға полиэтилен қаптармен немесе пленкамен ойнауға рұқсат етпеңіз. **Тұншығу қаупі бар!**
- Балаларға шаңсорғышты ойыншық ретінде пайдалануға рұқсат етпеңіз. Жұмыс істеп тұрған құрылғының қасында балалар, не мүмкіндіктері шектеулі тұлғалар болса аса сақ болыңыз.
- Егер балаларға және мүмкіндіктері шектеулі тұлғаларға олардың қауіпсіздігі үшін жауап беретін тұлғамен құрылғыны қауіпсіз пайдалану және оны дұрыс пайдаланбаған кезде пайда болатын қауіптер туралы сәйкес және түсінікті нұсқаулықтар берілген болмаса, берілген құрылғы оларға пайдалануға арналмаған.

ҚҰРЫЛҒЫ ТҰРМЫСТА ПАЙДАЛАНУҒА ҒАНА АРНАЛҒАН

ШАҢСОРҒЫШТЫ ҚҰРАСТЫРУ

Құрылғыны төмен температура жағдайында тасымалдаған немесе сақтаған кезде оны бөлме температурасында 2 сағаттан кеме емес уақыт ұстау керек.

- Шаңсорғышты толық ораудан шығарыңыз және оның тұтастығын тексеріңіз. Бұзылулар болағ кезде құрылғыны пайдаланбаңыз.
- Аккумуляторлық батареяны зарядтауға арналған негізді (13) электр желісіне қосу алдында, электр желісінің кернеуі шаңсорғыштың жұмыс кернеуіне сәйкес келетініне көз жеткізіңіз.

Аккумуляторлық батареяны зарядтауға арналған негізді (13) құрастыру

- Негізді (13) құрастыру үшін тік тіреуішті негіздің (13) төменгі бөлігіне бекіткіш шыртылына дейін салыңыз (сур. 1). Құрастырылған негізді (13) қабырғаға неғұрлым жақын орнатқан жөн. Негізді бөлшектеу үшін бекіткішке басыңыз және тік тіреуішті жоғары қарай тартыңыз.

Электрлік қылшақты құрастыру

- Сапты (2) құрылғы корпусына қосыңыз және оны сомымен бекітіңіз (сур. 2).
- Электрлік қылшақты (12) корпусың төменгі жағындағы ауатратқыш саңылауға (сур. 3) бекіткіш (11) шыртылына дейін салыңыз. Электрлік қылшақты (12) шешу үшін бекіткішке (11) басыңыз және қылшақты шешіңіз.
- Ықшам шаңсорғышты электрлік қылшақ корпусына орнатыңыз (сур. 4), сол кезде ол бекітіледі. Ықшам шаңсорғышты шешу үшін саптан (6) ұстаңыз және бекіткіш батырмасына (3) басыңыз.
- Электрлік қылшақты аккумуляторлық батареяны зарядтауға арналған негізге (13) орнатыңыз (сур. 5).

АККУМУЛЯТОРЛЫҚ БАТАРЕЯНЫ ЗАРЯДТАУ

Аккумуляторлық батареяның (АКБ) жұмысқа қабілеттігін сақтау үшін бақылау жүйесі көзделген: АКБ-дағы кернеу белгіленген мәннен төмен түсіп кетсе, шаңсорғыш сөнеді.

- Негізді (13) қабырғаға және электр ашалығына неғұрлым жақын орнатыңыз, ал электрлік қылшағы бар құрастырылған шаңсорғышты негізге (13) орнатыңыз.
- Желілік баудың айыртетігін электр ашалығына салыңыз, сол кезде зарядтау көрсеткіші (7) жанады. АКБ-ны зарядтау процесінде көрсеткіш (7) қызыл түспен жанады, ал көрсеткіштің (7) жасыл түспен жануы зарядтау процесінің ақталуы туралы белгі береді.
- АКБ-ны зарядтау процесі аяқталғаннан кейін, желілік баудың айыртетігін электр ашалығынан ажыратыңыз.
- Аккумуляторды әр зарядтап болғаннан кейін негізді электр желісінен ажырату керек.
- Баудың артығын орау орнына (14) орап, желілік баудың ұзындығын реттеуге болады.

Қосымша ұсыныстар

- Жаңа АКБ-ның алғашқы үш зарядтау циклін оның толық разрядталуынан кейін жасау ұсынылады (мұндай жағдайларда шаңсорғышты іске қосу мүмкін болмайды).
- АКБ-ны зарядтаудың әрбір циклінің ұзақтығы 12 сағаттан кем болмауы керек.
- АКБ-ны зарядтаудың келесі циклдерін көрсеткіш (7) жасыл түспен жанғанда аяқтаңыз.

Ескерту:

- АКБ-ны зарядтау уақытында шаңсорғышты пайдалану мүмкін емес.
- АКБ-ны зарядтау кезінде ықшам шаңсорғышты электрлік қылшақ корпусынан және электрлік қылшақтың өзін негізден (13) шешуге тыйым салынады.
- Егер қылшақ көрсеткіші (12) жанып-сөнсе, бұл басқару қимасында ақаулықтар бар екенін білдіреді. Бұл жағдайда құрылғыны электр желісінен ажырату және түйындыгерлес (өкілетті) қызмет көрсету орталығына хабарласу керек.

ПАЙДАЛАНУ

Сақтандыру шаралары

- Қатты қызып тұрған беттердің тікелей қасында, күлжинауыштардың қасында, сонымен қатар тез тұтанатын сұйықтықтарды сақтайтын жерлерде жинастыруды жүргізбеңіз.
- Жинастыруды бастау алдында, құрылғыны бұзып алмау үшін үшкір заттарды алып тастаңыз..

Назар аударыңыз! Егер контейнер-шаңжинауышта (10): сепаратор (20), HEPA-сүзгіш (18) және поролон сүзгіш (19) орнатылмаған болса шаңсорғышты пайдалануға тыйым салынады.

Шаңсорғышты электрлік қылшақпен пайдалану

Электрлік қылшақты (12) қатты қабаты бар еденді жинау үшін, линолеумды жинау үшін, кафель еденді жинау үшін, сонымен қатар қысқа түгі бар кілем жабуларын тазалау үшін пайдаланыңыз.

- Шаңсорғышты негізден шешіңіз.
- Батырманы (1) басып құрылғыны іске қосыңыз, ықшам шаңсорғыштағы (7) және электрлік қылшақтағы (12) көрсеткіштер жасыл түспен жанады. Шаңсорғышты іске қосу үшін батырманы (8) басу керек.

Сақтандыру: Электрлік қылшақты тасымалдау үшін ықшам шаңсорғыштың сабын (6) пайдалануға тыйым салынады.

- Шаңсорғышты сөндіру батырмаларды (1 немесе 8) қайталап басу арқылы жүзеге асырылады.

Ықшам шаңсорғышпен жұмыс істеу

- Ықшам шаңсорғышты шешу үшін саптан (6) ұстаңыз және бекіткіш (3) батырмасына басыңыз.
- Қажетті қондырманы контейнер-шаңжинауыштың (10) ауатратқыш саңылауына салыңыз.

Кіші қылшақ (15)

- Кіші қылшақ (15) жиһаздың бетінен шаңды жинауға арналған, қылдың болуы жиһаздың жылтыр бетінің бүлінуіне жол бермейді.

Жиһаз қаптауларын тазалауға арналған қондырма (16)

Қондырма (16) жұмсақ жиһаздың мата беттерін тазалауға арналған.

Саңылауларға арналған қондырма (17)

- Саңылауларға арналған қондырма (17) радиаторларды, саңылауларды, бұрыштар мен дивандар жастықтарының арасындағы кеңістіктерді тазалауға арналған.

Ескерту:

- Кіші қылшақ (15) Жиһаз қаптауын тазалауға арналған қондырмаға (16) кигізіледі (сур. 6), сол кезде Кіші қылшақты (15) оңай шешіп алуға болады.
- Жұмыс істеу уақытында және қондырмаларды сақтау кезінде ыңғайлы болуы үшін саңылауларға арналған қондырмаға (17) жиһаз қаптауын тазалауға арналған қондырманы (16) кигізіп, оны ұзартқыш элемент ретінде пайдалануға болады.
- Қондырмаларды негізде (13) сақтаңыз, бұл үшін арнайы шығыңқы көзделген.
- Батырманы (8) басып, құрылғыны іске қосыңыз, жұмыс істеу көрсеткіші (7) жасыл түспен жанады.
- Шыңсорғышты сөндіру батырмаға (8) қайталап басып жүзеге асырылады.

ТАЗАЛАУ ЖӘНЕ КҮТІМІ

Шаңсорғышты әр пайдаланған сайын шаң мен қоқысты жоюды жүзеге асыру керек, контейнер-шаңжинауышты (10) бөлшектеуді және тазалауды жасау керек.

Контейнер-шаңжинауышты (10) шешу және одан шаң мен қоқысты жою

- Шаңсорғышты сөндіріңіз.
- Ықшам шаңсорғышты шешу үшін саптан (6) ұстаңыз және бекіткіш (3) батырмасына басыңыз.

- Контейнер-шаңжинауышты (10) ұстап, бекіткіш (9) батырмасын басып ұстап тұрыңыз, контейнерді (10) шешіңіз (сур. 7).
- Контейнер-шаңжинауышты (10) қоқыс шелегінің үстінен орналастырып, HEPA-сүзгішті (18), поролон сүзгішті (19) және сепараторды (20) шығарыңыз (сур. 8).
- Шаң мен қоысты контейнера-шаңжинауыштан (10) жойыңыз.
- Шаң мен қоқыстан сепараторды (20) тазалаңыз, сепаратор (20) конусын тазалау үшін қақпақты (21) ашу керек.
- HEPA-сүзгішті (18) және поролон сүзгішті (19) жылы ағын сумен жуу және жақсылап құрғату керек (сур. 9). Сүзгіштерді (18, 19) жуу үшін ыдыс жуатын машинаны пайдаланбаңыз.
- Орнату алдында сүзгіштерді (18, 19) жақсылап құрғатыңыз. Сүзгіштерді құрғату үшін фенді пайдалануға болмайды (сур. 9).

Контейнер-шаңжинауышты (10) құрастыру

- **Ескерту: Контейнер-шаңжинауышты (10) құрастыру алдында барлық элементтерді жақсылап құрғатыңыз.**
- Сепараторда (20) қақпақ (21) жабық екеніне көз жеткізіңіз.
- Сепараторды (20) контейнер-шаңжинауыштың (10) корпусына орнатыңыз.
- Поролон сүзгішті (19) HEPA сүзгішті (18) пластик корпусына салыңыз.
- **Назар аударыңыз! Поролон сүзгіш (19) дұрыс орнатылғанына, және сүзгіштегі қиық HEPA сүзгіш (18) корпусындағы шығыңқымен сәйкес келетініне көз жеткізіңіз.**
- HEPA-сүзгішті (18) поролон сүзгішпен бірге (19) контейнер-шаңжинауышқа (10) салыңыз.



Назар аударыңыз! HEPA-сүзгіштің (18) корпусы поролон сүзгішпен (19) бірге контейнер-шаңжинауышқа (10) дұрыс орнатылғанына, және HEPA-сүзгіш (18) корпусының қиығы контейнер-шаңжинауыштағы (10) шығыңқымен сәйкес келетініне көз жеткізіңіз.

- Контейнер-шаңжинауышты (10) ықшам шаңсорғышқа орнатыңыз, орнату дұрыстығы бекітіктің (9) шыртылымен расталады.

Ықшам шаңсорғыштың корпусы, электрлік қылшақ корпусы, АКБ-ны зарядтауға арналған негіз.

- Ықшам шаңсорғыштың корпусын, электрлік қылшақ корпусын, АКБ-ны зарядтауға арналған негізді сәл дымқылжұмақ матамен, содан кейін құрғатып сүртіңіз.
- Ықшам шаңсорғышты, электрлік қылшақты, АКБ-ны зарядтауға арналған негізді, желілік бауды және желілік баудың айыретегін суға немесе кез-келген басқа сұйықтықтарға салуға тыйым салынады. Ықшам шаңсорғыштың корпусының, электрлік қылшақтың, АКБ-ны зарядтауға арналған негіздің (13) ішіне тиюіне жол бермеңіз.
- Беттерді, бөлшектерді, және қондырмаларды тазалау үшін еріткіштерді немесе қажайтын тазалағыш заттарды пайдалануға тыйым салынады.
- HEPA сүзгішті (18), поролон сүзгішті (19), сепараторды (20), контейнера-шаңжинауыш (10) корпусын жуу үшін ыдыс жуатын машинаны пайдалануға тыйым салынады.
- HEPA сүзгішті (18) және поролон сүзгішті (19) құрғату үшін фенді пайдалануға тыйым салынады.

Электрлік қылшақты (12) тазалау

- Бекіткіштің (11) батырмасын басып ұстап тұрып, электрлік қылшақты (12) корпусан шешіңіз.
- Цилиндрлік қылшақты (24) шешу үшін бекіткішті (22)  күйіне белгілеп бұраңыз. Бұл үшін жалпақ бұрауышты немесе сәйкес келетін тиынды пайдаланыңыз.
- Бекітетін жапсырманы (23) шешіңіз (сары түсті).
- Цилиндрлік қылшақты (24) корпусан шешіңіз.
- Цилиндрлік қылшақты (24) қоқыстан тазалаңыз.
- Цилиндрлік қылшақты (24) орнына орнатыңыз.
- Бекітетін жапсырманы (23) орнына орнатыңыз (сары түсті).
- Жапсырма бекіткішін (22)  күйіне орнатып бұраңыз.

САҚТАЛУЫ

- Шаңсорғышты ұзақ сақтауға салып қойғанға дейін, корпусын, контейнер-шаңжинауышты

- (10) және сүзгіштерді (19, 18) тазалауды жүргізіңіз.
- Ұзақ сақтау уақытындағы ыңғайлылық үшін сабын (2) шешіп құрылығыны бөлшектеңіз. Бұл үшін бекітетін сомынды және сапты (2) шешіңіз (сур. 2).
 - Негізді бөлшектеу үшін, бекіткішке басыңыз және тік тіреуішті жоғары қарай тартыңыз (сур. 1).
 - Шаңсорғышты ұзақ сақтау алдында АКБ-ны толық зарядтау керек, содан кейін бекіткіштерге (5) басып, АКБ-ны ықшам шаңсорғыш корпусынан шығару керек, және АКБ-ны шаңсорғыштан бөлек сақтау керек.
 - Шаңсорғышты құрғақ салқын, балалардың қолы жетпейтін жерде сақтау керек.

ҚОРШАҒАН ОРТАНЫ ҚОРҒАУ

Құрылғының жұмыс істеуі үшін, қайта өңдеуге жататын аккумуляторлық батарея пайдаланылады.

Жарамсыз болған шаңсорғышты тастағанға дейін, одан аккумуляторлық батареяны шығару және сіздің еліңізде қабылданған зиян қоқыстарды қайта өңдеу бойынша ережелерге сәйкес әрекет ету керек.

Құрылғыдан аккумуляторлық батареяны шығармай, оны тастамаңыз.

ЖАБДЫҚТАЛУЫ

1. Сабы бар шаңсорғыш корпусы – 1 дн.
2. Контейнер-шаңжинауышы бар ықшам

- шаңсорғыш – 1 дн.
3. Электрлік қылшақ – 1 дн.
4. Кіші қылшақ – 1 дн.
5. Жиһаз қаптауын тазалауға арналған қылшақ -1 дн.
6. Саңылауларға арналған қылшақ – 1 дн.
7. Негіз (2 бөлшек) – 1 дн.
8. Сомын – 1 дн.
9. Нұсқаулық – 1 дн.

ТЕХНИКАЛЫҚ СИПАТТАМАЛАРЫ

Электрқорегі: 220-240 В ~ 50 Гц

Қуаты: 100 Вт

Өндіруші аспаптың сипаттамаларын алдынала хабарлаусыз өзгерту құқығын сақтайды.

Аспаптың қызмет ету мерзімі – 3 жыл

Гарантиялық міндеттілігі

Гарантиялық жағдайдағы қаралып жатқан бөлшектер дилерден тек сатып алынған адамға ғана беріледі. Осы гарантиялық міндеттілігіндегі шағымдалған жағдайда төлеген чек немесе квитанциясын көрсетуі қажет.



Бұл тауар EMC–жағдайларға сәйкес келеді негізгі Міндеттемелер 89/336/ЕЕС Директиваның ережелеріне енгізілген Төменгі Ережелердің Реттелуі (73/23 ЕЕС)

ASPIRATOR DE PRAF

Descriere

1. Buton de conectare/deconectare al aspiratorului de praf
2. Mânerul aspiratorului de praf
3. Butonul fixatorului aspiratorului de praf portabil
4. Acumulator
5. Fixatoarele acumulatorului
6. Mânerul aspiratorului de praf portabil
7. Indicator de încărcare/lucru
8. Buton de conectare/deconectare al aspiratorului portabil
9. Butonul fixatorului colectorului de praf
10. Colector de praf
11. Fixatorul periei electrice
12. Perie electrică cu indicatorul de lucru
13. Stație de încărcare a acumulatorului aspiratorului de praf
14. Loc pentru înfășurarea cablului de alimentare
15. Perie mică
16. Perie pentru tapițerie
17. Duză pentru rosturi

Container - colector de praf

18. HEPA-filtru
19. Filtru de poliuretan
20. Separator
21. Capacul separatorului

Perie electrică

22. Fixatorul susținătorului de perie
23. Susținător de perie
24. Perie cilindrică

RECOMANDĂRI PRIVIND INSTRUCȚIUNEA DE EXPLOATARE

Înainte de a utiliza dispozitivul citiți cu atenție instrucțiunea de exploatare și păstrați-o tot timpul de exploatare. Utilizați dispozitivul doar conform destinației sale, cum este descris în prezenta instrucțiune. Manipularea necorespunzătoare poate duce la defectarea dispozitivului sau de a cauza daune utilizatorului sau a bunurilor lui. Pentru a evita riscul de apariție a incendiilor, electrocutării sau a traumatismelor respectați recomandările prevăzute de mai jos.

- Înainte de conectarea dispozitivului la rețeaua electrică, asigurați-vă că tensiunea indicată pe dispozitiv corespunde cu tensiunea din rețeaua electrică în casa D-vă.

- Nu lăsați dispozitivul fără supraveghere, dacă fișa cablului de alimentare este conectată la priza electrică. De fiecare dată după finisarea încărcării acumulatorului scoateți fișa de alimentare din priza electrică.
- Nu utilizați aspiratorul de praf pentru colectarea apei și a altor lichide.
- Nu utilizați cablul de alimentare pentru transportarea stației sau aspiratorului de praf; evitați contactul cablului de alimentare cu marginile și colțurile ascuțite a mobilierului.
- Pentru a preveni deteriorarea dispozitivului în rezultatul căderii, instalați stația de încărcare a acumulatorului cât mai aproape de perete.
- Deconectând stația de la rețeaua electrică, nu trageți de cablu de alimentare, ci apucați de fișa cablului de alimentare.
- Nu apucați fișa cablului de alimentare cu mâinile umede.
- Nu astupați orificiile de ieșire ale aspiratorului de praf cu alte obiecte.
- Asigurați-vă că părul, precum și elementele suspendate ale hainelor, degetele sau alte părți ale corpului să nu se afile în apropiere de orificiul aspirator al aspiratorului de praf.
- Fiți deosebit de precauți în timpul utilizării aspiratorului de praf pe scări.
- Se interzice utilizarea aspiratorului de praf pentru colectarea lichidelor inflamabile, cum ar fi benzină, solvenți; la fel, se interzice utilizarea aspiratorului de praf în locurile de depozitare a unor astfel de lichide.
- Se interzice utilizarea aspiratorului de praf pentru colectarea apei și a altor lichide, a țigărilor aprinse sau fumegânde, a chibriturilor, a scrumului mocnind, și a prafului foarte fin, de exemplu de la tencuială, beton, faină sau cenușă.
- Se interzice utilizarea aspiratorului de praf dacă în colectorul de praf nu sunt instalate: separatorul, HEPA-filtrul și filtrul de poliuretan.
- Verificați în mod regulat fișa cablului de alimentare și cablul de alimentare la lipsa deteriorărilor. Nu încercați să reparați dispozitivul de sine stătător. Pentru orice întrebări în legătură cu reparația dispozitivului adresați-vă la un centru autorizat de service.
- Din motivele de siguranță a copiilor nu lăsați pungile de polietilenă, utilizate în calitate de ambalaj, fără supraveghere.

- **Atenție!** Nu permiteți copiilor să se joace cu pungile de polietilenă sau peliculă de ambalare. **Pericol de sufocare!**
- Nu permiteți copiilor să folosească aspiratorul de praf în calitate de jucarie. Fiți deosebit de precauți dacă în apropiere de dispozitivul conectat se află copii sau persoane cu dizabilități.
- Prezentul dispozitiv nu este prevăzut pentru a fi utilizat de către copii și persoane cu dizabilități. Aceștia pot utiliza dispozitivul doar în cazuri în care persoana responsabilă pentru siguranța acestora le-a explicat instrucțiunea corespunzătoare de utilizare a dispozitivului și pericolele legate de utilizarea necorespunzătoare a acestuia.

DISPOZITIVUL ESTE DESTINAT DOAR PENTRU UZ ÎN CONDITII CASNICE.

MONTAREA ASPIRATORULUI DE PRAF

În cazul transportării sau depozitării dispozitivului la o temperatură scăzută este necesar să-l mențineți la temperatura camerei timp de cel puțin două ore.

- Despachetați complet aspiratorul de praf și verificați dacă nu sunt prezente semne de deteriorare. Nu utilizați dispozitivul cu deteriorări.
- Înainte de a conecta stația de încărcare a acumulatorului (13) în rețeaua electrică, asigurați-vă, că tensiunea din rețeaua electrică corespunde cu tensiunea de lucru a aspiratorului de praf.

Montarea stației de încărcare a acumulatorului (13)

- Pentru montarea stației (13), introduceți suportul vertical în partea de jos a stației (13) până când se va auzi un click al fixatorului (fig. 1). Este de dorit instalarea stației asamblată (13), cât mai aproape de perete. Pentru dezasamblarea stației, apăsați pe fixatorul și trageți de suportul vertical spre direcția în sus.

Montarea periei electrice

- Atașați mânerul (2) la corpul dispozitivului și fixați-l cu șurubul (fig. 2).
- Introduceți peria electrică (12) în orificiul de intrare a aerului de pe partea de jos a corpului

- (fig. 3) până când se va auzi un click al fixatorului (11). Pentru deconectarea periei electrice (12), apăsați pe fixatorul (11) și scoateți peria.
- Montați aspiratorul portabil în corpul periei electrice (fig. 4), el se va fixa. Pentru scoaterea aspiratorului de praf portabil apucați de mâner (6) și apăsați pe butonul fixatorului (3).
- Instalați peria electrică pe stația de încărcare a acumulatorului (13) (fig. 5).

ÎNCĂRCAREA ACUMULATORULUI

Pentru a menține capacitatea de funcționare a acumulatorului (BA) este prevăzut un sistem de control: la scăderea tensiunii pe BA mai jos de valorile setate, aspiratorul de praf se va deconecta.

- Instalați stația (13) cât mai aproape de perete și de priza electrică, iar aspiratorul de praf, asamblat cu peria electrică, instalați pe stație (13).
- Introduceți fișa cablului de alimentare în priza electrică, se va lumina indicatorul de încărcare (7). În procesul încărcării al BA indicatorul (7) va lumina roșu, iar culoare verde a indicatorului (7) semnaleză sfârșitul procesului de încărcare.
- După finisarea procesului de încărcare al BA, extrageți fișa cablului de alimentare din priza electrică.
- De fiecare dată după finisarea încărcării acumulatorului deconectați stația de la rețea electrică.
- Lungimea cablului de alimentare poate fi reglată prin înfășurarea excesului cablului în locul pentru înfășurare (14).

Recomandări suplimentare

- Primele trei cicluri de încărcare al acumulatorului BA nou se recomandă de efectuat după descarcare completă a lui (în aceste cazuri conectarea aspiratorului de praf nu este posibilă).
- Durata fiecărui ciclu de încărcare al BA trebuie să fie cel puțin de 12 ore.
- Ciclurile ulterioare de încărcarea ale BA finisați atunci când indicatorul (7) se va lumina verde.

Remarcă:

- *Utilizarea aspiratorului de praf în timpul încărcării BA nu este posibilă.*
- *Nu scoateți aspiratorul portabil de pe corpul periei electrice și peria electrică de pe stație (13) în timpul încărcării BA.*

- Dacă indicatorul periei (12) clipește, acest fapt reprezintă un semnal a existenței defec-tului în schema de comandă. În acest caz, deconectați dispozitivul de la rețeaua electrică și adresați-vă la un centru autorizat de service.

EXPLOATARE

Măsurile de precauție

- Nu utilizați aspiratorul de praf pentru curățarea încăperilor în nemijlocită apropiere de suprafețe puternic încălzite, în apropierea scrumierelor și în locurile de depozitare a lichidelor inflamabile.
- Înainte de a începe curățenia, ridicați de pe podea obiectele ascuțite, pentru a evita deteriorarea dispozitivului

Atenție! Nu utilizați aspiratorul de praf dacă în colectorul de praf (10) nu sunt instalate: separatorul (20), HEPA-filtrul (18) și filtrul de poliuretan (19).

Utilizarea aspiratorului de praf cu perie electrică

Utilizați peria electrică (12) pentru curățarea podelei cu o suprafață dură, pentru curățarea linoleumului, podelei de teracotă, precum și pentru curățarea acoperirii de covor cu părul scurt.

- Scoateți aspiratorul de praf de pe stație.
- Conectați dispozitivul, apăsând butonul (1), indicatoarele de lucru pe aspiratorul portabil (7) și peria electrică (12) va lumina verde. Pentru conectarea aspiratorului de praf apăsați butonul (8).

Avertizare: Pentru transportarea periei electrice nu utilizați mânerul aspiratorului portabil (6).

- Deconectarea aspiratorului de praf se efectuează prin apăsarea repetată a butoanelor (1 sau 8).

Lucru cu aspiratorul portabil

- Pentru a scoate aspiratorul portabil apucați de mânerul (6) și apăsați butonul fixatorului (3).
- Introduceți duza necesară în orificiul de intrare a aerului al colectorului de praf (10).

Peria mică (15)

- Peria mică (15) este prevăzută pentru colec-tarea prafului de pe suprafața mobilierului, prezența firelor de perie împiedică zgărierea suprafețelor lustruite ale mobilei.

Duza pentru tapițerie (16)

Duza (16) este prevăzută pentru curățarea suprafețelor textile ale mobilierului capitonat.

Duza pentru rosturi (17)

- Duza pentru rosturi (17) este prevăzută pentru curățarea radiatoarelor, fisurilor, colțurilor și spațiilor dintre pernele canapelelor.

Remarcă:

- Peria mică (15) se pune pe duza pentru tapițerie (16) (fig. 6), în așa fel Peria mică (15) poate fi ușor scoasă.
- Pentru comoditate în timpul funcționării și depozitării duzelor puteți utiliza duza petru rosturi (17) în calitate de element de prelungire, punându-se pe ea duza pentru tapițerie (16).
- Păstrați duzele pe stația (13) pentru aceasta este prevăzută o ieșitură specială.
- Conectați dispozitivul, apăsând butonul (8), indicatorul de lucru (7) va lumina verde.
- Deconectarea aspiratorului de praf se efectuează prin apăsarea repetată a butonului (8).

CURĂȚARE ȘI ÎNTREȚINERE

După fiecare utilizare a aspiratorului de praf îndepărtați praful și gunoiul, efectuați demontarea și curățarea colectorului de praf (10).

Scoaterea colectorului de praf (10) și îndepărtarea prafului și gunoiului din el

- Deconectați aspiratorul de praf.
- Pentru a scoate aspiratorul portabil apucați de mânerul (6) și apăsați butonul fixatorului (3).
- Menținând colectorul de praf (10), apăsați și mențineți apăsat butonul fixatorului (9), scoateți containerul (10) (fig. 7).
- Instalând colectorul de praf (10) sub căldarea de gunoi, scoateți HEPA-filtru (18), filtrul de poliuretan (19) și separatorul (20) (fig. 8).
- Înlăturați praful și gunoiul din colectorul de praf (10).
- Curățați separatorul (20) de praf și gunoi, pentru curățarea conului separatorului (20) deschideți capacul (21).
- HEPA-filtrul (18) și filtrul de poliuretan (19) spălați sub jet de apă caldă și uscați-le bine (fig. 9). Nu utilizați mașina de spălat vase pentru spălarea filtrelor (18, 19).
- Înainte de instalare uscați minuțios filtrele (18, 19). Nu utilizați uscătorul de păr pentru uscarea filtrelor (fig. 9).

Montarea colectorului de praf (10)

- **Remarcă:** Uscați minuțios toate elementele înainte de a monta colectorul de praf (10).

ROMÂNĂ/ Moldovenească

- Asigurați-vă că pe separatorul (20) capacul (21) este închis.
- Instalați separatorul (20) în corpul colectorului de praf (10).
- Introduceți filtrul de poliuretan (19) în corpul plastic al HEPA-filtrului (18).
- **Atenție! Asigurați-vă că filtrul de poliuretan (19) este instalat corect și tăietura de pe filtrul coincide cu ieșitura de pe corpul HEPA filtrului (18).**
- Instalați HEPA filtrul (18), împreună cu filtrul de poliuretan (19), în colectorul de praf (10).

Atenție! Asigurați-vă că corpul HEPA filtrului (18) împreună cu filtrul de poliuretan (19) sunt instalate corect în colectorul de praf (10), și tăietura de pe HEPA-filtrul (18) coincide cu ieșitura de pe colectorul de praf (10).

- Instalați colectorul de praf (10) pe aspiratorul de praf portabil, corectitudinea instalării va fi confirmată prin clickul fixatorului (9).

Corpul aspiratorului portabil, corpul periei electrice, stația de încărcarea a BA.

- Ștergeți corpul aspiratorului portabil, corpul periei electrice și stația de încărcare a BA cu o cârpă ușor umezită, apoi ștergeți-le până la uscare.
- Nu scufundați aspiratorul portabil, peria electrică, stația de încărcare a BA, cablul de alimentare și fișa cablului de alimentare în apă sau în alte lichide. Nu admiteți pătrunderea apei în interiorul corpului aspiratorului portabil, periei electrice și stației de încărcare a BA (13).
- Nu utilizați pentru curățarea suprafețelor, pieselor, și a duzelor solvenți sau substanțe de curățare abrazivi.
- Nu utilizați pentru spălarea HEPA filtrului (18), filtrului de poliuretan (19), separatorului (20), corpului colectorului de praf (10) mașina de spălat vase.
- Nu utilizați uscătorul de păr pentru uscarea HEPA filtrului (18) și filtrului de poliuretan (19).

Curățarea periei electrice (12)

- Scoateți peria electrică (12) de pe corpul, apăsând și menținând apăsat butonul fixatorului (11).
- Pentru scoaterea periei cilindrică (24) rotiți fixatorul (22), setându-l în poziția . Pentru a face acest lucru utilizați șurubelniță canelată sau o monedă corespunzătoare.
- Scoateți placa de fixare (23) (culoare galbenă).

- Extrageți peria cilindrică (24) din corp.
- Curățați peria cilindrică (24) de gunoi.
- Instalați peria cilindrică (24) la loc.
- Instalați placa de fixare (23) la loc (culoare galbenă).
- Rotiți fixatorul (22) placei, plăsându-l în poziția .

PĂSTRARE

- Înainte de a stoca aspiratorul de praf pe un termen lung, efectuați curățarea corpului, colectorului de praf (10) și a filtrelor (19, 18).
- Pentru comoditate la păstrare îndelungată, dezamblați dispozitivul, eliminând mânerul (2). Pentru a face acest lucru, deșurubați șurubul de fixare și scoateți mânerul (2) (fig. 2).
- Pentru a dezambla stația, apăsați pe fixator și trageți de suportul vertical spre direcția în sus (fig. 1).
- Înainte de a depozita aspiratorul de praf pe un termen lung, încărcați complet acumulatorul BA, apoi scoateți BA din corpul aspiratorului portabil, apăsând pe fixatoarele (5), și păstrați BA separat de aspiratorul de praf.
- Păstrați aspiratorul de praf la loc uscat și răcoros, inaccesibil pentru copii.

PROTECȚIA MEDIULUI ÎNCONJURĂTOR

Pentru funcționarea dispozitivului se utilizează acumulatorul, care este supus reciclării.

Înainte de a scăpa de aspiratorul de praf inutilizabil, scoateți din el acumulatorul și acționați conform regulii de utilizare a deșeurilor periculoase acceptate în țara dumneavoastră.

Nu aruncați dispozitivul până atunci când nu veți scoateți acumulatorul din el.

COMPLETARE

1. Corpul aspiratorului de praf cu mânerul – 1 buc.
2. Aspiratorul portabil cu colectorul de praf – 1 buc.
3. Perie electrică – 1 buc.
4. Perie mică – 1 buc.
5. Perie pentru tapițerie – 1 buc.
6. Duză pentru rosturi – 1 buc.
7. Stație (2 piese) – 1 buc.
8. Șurub – 1 buc.
9. Instrucțiune – 1 buc.

CARACTERISTICI TEHNICE

Alimentare: 220-240 V ~ 50 Hz

Putere: 100 W

Producătorul își rezervă dreptul de a modifica caracteristicile dispozitivului fără anunțare prealabilă.

Termenul de funcționare a dispozitivului – 3 ani

Garanție

În legătură cu oferirea garanției pentru produsul dat, rugăm să Vă adresați la distribuitorul regional

sau la compania, unde a fost procurat produsul dat. Serviciul de garanție se realizează cu condiția prezentării bonului de plată sau a oricărui alt document financiar, care confirmă cumpărarea produsului dat.



Acest produs corespunde cerințelor EMC, întocmite în conformitate cu Directiva 89/336/EEC și Directiva cu privire la electrosecuritate/Joasă tensiune (73/23 EEC).

VYSAVAČ

Popis

1. Tlačítko zapnutí / vypnutí vysavače
2. Držadlo vysavače
3. Tlačítko fixátoru přenosného vysavače
4. Akumulátorová baterie
5. Fixátory akumulátorové baterie
6. Držadlo přenosného vysavače
7. Indikátor nabíjení / práce
8. Tlačítko zapnutí/vypnutí přenosného vysavače
9. Tlačítko fixátoru kontejneru na sběr prachu
10. Kontejner na sběr prachu
11. Fixátor elektrického kartáče
12. Elektrický kartáč s kontrolkou
13. Základna pro nabíjení akumulátorové baterie vysavače
14. Místo vinutí napájecího kabelu
15. Malý kartáček
16. Kartáč na čištění čalounění
17. Štěrbínový kartáč

Kontejner na sběr prachu

18. HEPA filtr
19. Pěnový filtr
20. Oddělovač (separátor)
21. Víko separátoru

Elektrický kartáč

22. Fixátor držáku kartáče
23. Držák kartáče
24. Válcový kartáč

BEZPEČNOSTNÍ OPATŘENÍ

Před použitím přístroje si pozorně přečtěte návod k obsluze a zachovejte ho po celou dobu životnosti přístroje. Používejte výrobek pouze k určenému účelu, jak je popsáno v tomto návodu. Neodborná manipulace může mít za následek poškození, zranění uživatele nebo způsobení škody jeho majetku.

Pro snížení rizika požáru, úrazu elektrickým proudem nebo zranění dodržujte následující doporučení.

- Před připojením zařízení k síti, ujistěte se, že napětí uvedené na přístroji odpovídá síťovému napětí ve vašem domě.
- Nenechávejte vysavač bez dohledu, pokud vidlice napájecího kabelu je zapojená do elektrické zásuvky. Kdykoliv po nabití baterie odpojte napájecí kabel z elektrické z zásuvky.

- Je zakázáno používat vysavač pro sběr vody nebo jiných tekutin.
- Nepoužívejte napájecí kabel jako držadlo k přenášení základny nebo vysavače, a vyhněte se kontaktu napájecího kabelu s ostrými hranami nebo rohy nábytku.
- Aby nedošlo k poškození přístroje při pádu, základna pro nabíjení akumulátorové baterie by měla být umístěna co nejbližší ke zdi.
- Nikdy natahejte za kabel, když odpojíte základnu od elektrické sítě, uchopte se vidlici napájecího kabelu.
- Nedotýkejte se vidlice síťového kabelu mokřýma rukama.
- Je zakázáno blokovat výstupní otvory zařízení jakýmkoliv předměty.
- Ujistěte se, že se vlasy, volně visící kusy oděvu, prsty nebo jiné části těla nenachází v blízkosti sacích otvorů vysavače nebo v oblasti rotace elektrického kartáče.
- Buďte zvláště opatrní při uklízení schodištních prostorů.
- Je zakázáno používat vysavač pro sběr hořlavých tekutin, jako benzin, rozpouštědla a také se zakazuje používat vysavač v místech skladování těchto kapalin.
- Je zakázáno používat vysavač pro sběr vody nebo jiných tekutin, zapálených nebo kouřících se cigaret, zápalek, kouřícího popelu, stejně jako jemného disperzního prachu, například od omítky, betonu, mouky nebo popelu.
- Nepoužívejte vysavač, pokud není instalován kontejner na prach, separátor, HEPA filtr a pěnový filtr.
- Pravidelně kontrolujte vidlici napájecího kabelu a samotný napájecí kabel, jestli nejsou poškozené. Nesnažte se samostatně opravit přístroj. Pro všechny otázky opravy, obraťte se na autorizované (pravomocné) servisní středisko.
- Kvůli bezpečí dětí nenechávejte použité v obalu igelitové sáčky bez dohledu.
- **Pozor!** Nedovolujte dětem hrát si s igelitovými sáčky nebo obalovou fólií. **Nebezpečí udušení!**
- Nedovolte dětem používat přístroj jako hračku. Zvláštní pozornost si dávejte v případě, když vedle fungujícího zařízení jsou děti nebo osoby se zdravotním postižením.

- Tento přístroj není určen pro děti a zdravotně postižené osoby; pokud osoba, odpovědná za jejich bezpečí, nedá vhodné a jasné pokyny pro bezpečné používání zařízení a varování o nebezpečí, která mohou vzniknout při jeho nesprávném použití.

ZAŘÍZENÍ JE URČENÉ POUZE PRO DOMÁCI POUŽITÍ

MONTÁŽ VYSAVAČE

Pro přepravě nebo skladování za nízkých teplot je nutné uchovávat přístroj při pokojové teplotě po dobu nejméně dvou hodin.

- Zcela rozbalte vysavač a zkontrolujte, zda není poškozen. Pokud došlo k poškození, nepoužívejte přístroj.
- Před zapojením základny pro nabíjení baterie (13) do elektrické sítě, ujistěte se, že napětí v elektrické síti odpovídá provoznímu napětí vysavače.

Montáž základny pro nabíjení baterie (13)

- Pro montáž základny (13), vsadte vertikální stojan do dolní části základny (13), dokud nezapadne do zámku (obr. 1). Sestavená základna (13), má být umístěna co nejbližší ke zdi. Pro demontáž základny, stlačte fixátor a potáhněte vertikální stojan směrem nahoru.

Montáž elektrického kartáče

- Připevněte držadlo (2) do těla jednotky a zajistěte jej šroubem (obr. 2).
- Vložte elektrický kartáč (12) do sacího otvoru vzduchu v dolní části jednotky (obr. 3), dokud nezapadne do zámku (11). Chcete-li odpojit elektrický kartáč (12), stlačte fixátor (11) a vyjměte kartáč.
- Vložte přenosný vysavač do těla elektrického kartáče (obr. 4), dokud se nezajistí. Pro odstranění přenosného vysavače uchopte držadlo (6) a stiskněte tlačítko fixátoru (3).
- Umístěte elektrický kartáč na základnu pro nabíjení baterie (13) (obr. 5).

NABÍJENÍ AKUMULÁTOROVÉ BATERIE

Pro udržení provozuschopnosti baterie (AKB) je vytvořen ovládací systém: pokud napětí baterie klesne pod nastavenou hodnotu, vysavač se vypne.

- Umístěte základnu (13) co nejbližší ke zdi a elektrické zásuvce, a smontovaný vysavač

s elektrickým kartáčem umístěte na základnu (13).

- Připojte vidlici napájecího kabelu do elektrické zásuvky, rozsvítí se indikátor nabíjení (7).
- Při nabíjení baterie se indikátor (7) bude svítit červeným světlem a zelená kontrolka (7) signalizuje dokončení procesu nabíjení.
- Po dokončení nabití baterie, odpojte vidlici napájecího kabelu z elektrické zásuvky.
- Kdykoliv po dobití akumulátoru odpojte základnu od elektrické sítě.
- Délka napájecího kabelu se dá regulovat navíjením přebytečného kabelu v místě vinutí (14).

Dodatečná doporučení

- První tři cykly nové baterie se doporučuje obnovit po úplném její vybití (v takových případech nelze ani zapnout vysavač).
- Každý cyklus nabíjení by měl trvat nejméně 12 hodin.
- Následné cykly nabíjení baterií přerušete, když indikátor (7) se rozsvítí zeleně.

Poznámky:

- Použití vysavače během nabíjení není možné.
- Během nabíjení baterie, je zakázáno vyjmát přenosný vysavač z těla elektrického kartáče a samotný kartáč ze základny (13).
- Pokud indikátor kartáče (12) bliká, svědčí to o problému v ovládacím systému. V tomto případě odpojte přístroj od elektrické sítě a obraťte se na autorizované (pravomocné) servisní středisko.

PROVOZ

Preventivní opatření

- Nepožívejte vysavač v bezprostřední blízkosti vysoce zahřátých povrchů, vedle popelníků, a při skladování hořlavých kapalin.
- Před čištěním odstraňte ostré předměty, aby se zabránilo poškození přístroje.

Pozor! Je zakázáno používat vysavač, pokud v kontejneru na sběr prachu (10) nejsou instalovány: separátor (20), HEPA- filtr (18) a pěnový filtr (19).

Použití vysavače s elektrickým kartáčem

Elektrický kartáč (12) používejte pro čištění podlahy s tvrdým povrchem, čištění linolea, dlažby a koberce s krátkými vlasy.

- Sejměte vysavač ze základny.

- Zapněte přístroj stisknutím tlačítka (1), ukazatele přenosného vysavače (7) a elektrického kartáče (12) se rozsvítí zeleně. Chcete-li zapnout vysavač, stiskněte tlačítko (8).

Upozornění: Je zakázáno používat držadlo elektrického kartáče pro přenášení přenosného vysavače (6).

- Vypnutí vysavače se provádí opakovaným stisknutím tlačítek (1 nebo 8).

Práce s přenosným vysavačem

- Chcete-li odstranit přenosný vysavač, chytnete se držadla (6) a stisknete uvolňovací tlačítko (3).
- Vložte potřebný nástavec do sacího otvoru pro vzduch kontejneru na sběr prachu (10).

Malý kartáč (15)

- Malý kartáč (15), je určen k odstranění prachu z povrchu nábytku, cupanina zabraňuje poškození leštěného povrchu nábytku.

Nástavec na čištění čalounění (16)

Nástavec (16) je určen pro čištění potahových povrchů nábytku.

Nástavec na štěrbinu (17)

Nástavec na štěrbinu (17) je určen pro čištění radiátorů, štěrbin, rohů a mezi polštářky pohovek.

Poznámka:

- *Malý kartáč (15) se nasadí na nástavec pro čištění čalounění (16) (obr. 6), přitom malý kartáč (15) může být snadno odstraněn.*
- *Pro snadnou obsluhu a skladování nástavců můžete použít štěrbinový nástavec (17) jako prodlužující prvek, nosit její víčko pro čištění čalounění (16).*
- *Nástavce udržujte v základně (13), slouží k tomu zvláštní výstupek.*
- Zapněte přístroj stisknutím tlačítka (8) Indikátor (7) se rozsvítí zeleně.
- Vypnutí vysavače se provádí opakovaným stisknutím tlačítka (8).

ČIŠTĚNÍ A ÚDRŽBA

Po každém použití vysavače má se provést odstranění prachu a nečistot, k tomu účelu proved'te demontáž a čištění kontejneru na sběr prachu (10).

Sejmутí kontejneru na sběr prachu (10) a odstranění prachu a nečistot

- Vypněte vysavač.
- Chcete-li sejmut přenosný vysavač, uchopte držadlo (6) a stiskněte tlačítko fixátoru (3).

- Podržte kontejner na sběr prachu (10), stiskněte a podržte tlačítko fixátorů (9), vyjměte kontejner (10) (obr. 7).
- Držte kontejner na sběr prachu (10) nad koš na odpady, vyjměte filtr HEPA (18), pěnový filtr (19) a separátor (20) (obr. 8).
- Odstraňte prach a nečistoty z kontejneru na sběr prachu (10).
- Očistěte od prachu a nečistot separátor (20), k čištění kužele separátoru (20) otevřete víko (21).
- HEPA filtr (18) a pěnový filtr (19), je třeba opláchnout pod tekoucí teplou vodou a důkladně osušit (obr. 9). Chcete-li mýt filtry (18, 19) nepoužívejte myčku.
- Před instalací důkladně osušte filtry (18, 19). Je zakázáno používat pro vysoušení filtrů vysoušeč vlasů (obr. 9)

Montáž kontejneru na sběr prachu (10)

Poznámka: Důkladně osušte všechny součástky před montáží kontejneru na sběr prachu (10).

- Ujistěte se, že na separátoru (20) je uzavřen kryt (21).
- Instalujte separátor (20) do těla kontejneru na sběr prachu (10).
- Vložte pěnový filtr (19) do plastového pláště HEPA filtru (18).
- **Pozor! Ujistěte se, že pěnový filtr (19) je správně nainstalován a drážka na filtru se shoduje s výstupkem na těle HEPA filtru (18).**
- Instalujte HEPA filtr (18) spolu s pěnovým filtrem (19) do kontejneru na sběr prachu (10).

Pozor! Ujistěte se, že HEPA filtr (18) společně s pěnovým filtrem (19) jsou správně nainstalovány v kontejneru na sběr prachu (10), a drážka HEPA filtru (18) se shoduje s výstupkem v kontejneru na sběr prachu (10).



- Nastavte kontejner na sběr prachu (10) do přenosného vysavače, správnost instalace se potvrzuje cvaknutím fixátoru (9).

Tělo přenosného vysavače, tělo elektrického kartáče, základna pro nabíjení baterie.

- Otrete tělo přenosného vysavače, tělo elektrického kartáče, základnu pro nabíjení baterie mírně vlhkým hadříkem, pak vytřete do sucha.

- Je zakázáno ponořovat přenosný vysavač, elektrický kartáč, základnu pro nabíjení baterie, napájecí kabel a zástrčku napájecího kabelu do vody nebo jakýchkoliv jiných tekutin. Vyhněte se vniknutí kapalin do těla přenosného vysavače, elektrického kartáče a základny pro nabíjení baterií (13).
- Je zakázáno používat k čištění povrchů, součástí a nástavců rozpouštědla nebo abrazivní prostředky.
- Je zakázáno používat k mytí HEPA filtru (18), pěnového filtru (19), oddělovače (20), těla kontejneru na sběr prachu (10) myčky na nádobí.
- Je zakázáno používat vysoušeč vlasů pro sušení HEPA filtru (18) a pěnového filtru (19).

Čištění elektrického kartáče (12)

- Sejměte elektrický kartáč (12) z těla přístroje podržením tlačítka fixátoru (11).
- Chcete-li odstranit válcový kartáč (24), otočte západku (22), a nastavte ji do polohy . Chcete-li to provést, použijte křížový šroubovák nebo vhodnou minci.
- Vyměňte zajišťovací plech (23) (žlutý).
- Vyměňte válcový kartáč (24) z těla.
- Očistěte válcový kartáč (24) od znečištění.
- Dejte válcový kartáč (24) na místo.
- Dejte zpátky na svoje místo zajišťovací plech (23) (žlutá).
- Otočte fixátorem (22) zajišťovacího plechu, umístěte ho v poloze .

SKLADOVÁNÍ

- Před odebráním vysavače na dlouhodobé skladování, očistěte plášť jednotky trupu, kontejner na sběr prachu (10) a filtry (19, 18).
- Pro větší pohodlí během skladování rozeberte zařízení odstraněním držadla (2). K tomu účelu odstraňte šroub a sejměte držadlo (2) (obr. 2).
- Pro demontáž základny, stiskněte fixátor a vytáhněte vertikální stojan nahoru (obr. 1).
- Před dlouhodobým uložením vysavače plně nabijte baterii, pak vyjměte baterii z těla přenosného vysavače stisknutím fixátorů (5), a uložte baterii odděleně od vysavače.

- Skladujte vysavač na chladném, suchém místě, mimo dosah dětí.

OCHRANA ŽIVOTNÍHO PROSTŘEDÍ

K provozu zařízení se používá akumulátorová baterie, která podléhá vratnému odpadu. Před tím, jak se zbavit vašeho vysavače, vyjměte z něj akumulátorovou baterii a postupujte podle předpisů pro utilizaci platných ve vaší zemi. Nevyhazujete přístroj tak dlouho až odstraníte z něj akumulátorovou baterii.

KOMPLETACE

1. Vakuová hlava s rukojetí (držadlem) - 1 ks.
2. Přenosný vysavač s kontejnerem na sběr prachu - 1 ks.
3. Elektrický kartáč - 1 ks.
4. Malý kartáček - 1 ks.
5. Kartáč k čištění čalounění - 1 ks.
6. Štěrbínový nástavec - 1 ks.
7. Základna (2 součástky) - 1ks.
8. Šroub - 1 ks.
9. Návod - 1 ks

TECHNICKÉ PARAMETRY

Napájení: 220-240 V ~ 50 Hz
Výkon: 100 W

Výrobce si vyhrazuje právo na změnu parametrů přístroje bez předchozího upozornění.

Životnost přístroje - 3 roky

Záruka

Podrobné záruční podmínky poskytne prodejce přístroje. Při uplatňování nároků během záruční lhůty je třeba předložit doklad o zakoupení výrobku.

CE Tento výrobek odpovídá požadavkům na elektromagnetickou kompatibilitu, stanoveným direktivou 89/336/EEC a předpisem 73/23/EEC Evropské komise o nízkonapěťových přístrojích.

ПИЛОСОС

Опис

1. Кнопка включення/виключення пилососа
2. Ручка пилососа
3. Кнопка фіксатора портативного пилососа
4. Акумуляторна батарея
5. Фіксатори акумуляторної батареї
6. Ручка портативного пилососа
7. Індикатор зарядки/роботи
8. Кнопка включення/виключення портативного пилососа
9. Кнопка фіксатора контейнера-пилосбірника
10. Контейнер-пилосбірник
11. Фіксатор електрощітки
12. Електрощітка з індикатором роботи
13. База для зарядки акумуляторної батареї пилососа
14. Місце намотування мережевого шнура
15. Мала щітка
16. Щітка для чищення меблевої оббивки
17. Щілинна насадка

Контейнер-пилосбірник:

18. HEPA-фільтр
19. Поролоновий фільтр
20. Сепаратор
21. Кришка сепаратора

Електрощітка

22. Фіксатор тримача щітки
23. Тримач щітки
24. Циліндрова щітка

РЕКОМЕНДАЦІЇ ПО ЗАХОДАМ БЕЗПЕКИ

Перед використанням пристрою уважно прочитайте інструкцію з експлуатації і зберігайте її протягом всього терміну експлуатації. Використовуйте пристрій лише по його прямому призначенню, як викладено в даній інструкції.

Неправильне поводження з приладом може привести до його поломки, спричинення шкоди користувачеві або його майну.

Для зниження ризику виникнення пожежі, поразки електричним струмом або отримання травм необхідно дотримуватися рекомендацій, наведених нижче.

- Перед підключенням пристрою до електромережі переконайтеся, що напруга, вказана на пристрої, відповідає напрузі електромережі у вашому будинку.

- Не залишайте пристрій без нагляду, якщо вилка мережевого шнура вставлена в електричну розетку. Всякий раз після завершення зарядки акумуляторної батареї виймайте мережеву вилку з електричної розетки.
- Забороняється використовувати пилосос для збору води або будь-якої іншої рідини.
- Не використовуйте мережевий шнур для перенесення бази або пилососа, а також не допускайте контакту мережевого шнура з гострими краями або кутами меблів.
- Щоб уникнути пошкодження пристрою в результаті падіння бази для зарядки акумуляторної батареї слід встановлювати як можна ближче до стіни.
- Відключаючи базу від електричної мережі, не тягніть за мережевий шнур, а беріться за вилку мережевого шнура.
- Не беріться за вилку мережевого шнура мокрими руками.
- Забороняється закривати вихідні отвори пилососа якими-небудь предметами.
- Стежте за тим, щоб волосся, а також елементи одягу, що вільно висять, пальці або інші частини тіла не знаходилися поряд з повітрязбірним отвором пилососа або в зоні обертання електрощітки.
- Будьте особливо уважні при прибиранні пилососом сходових прольотів.
- Забороняється використовувати пилосос для збору легкозаймистих рідин, таких як бензин, розчинники, а також забороняється використання пилососа в місцях зберігання таких рідин.
- Забороняється збирати за допомогою пилососа воду або інші рідини, димлячі сигарети та сигарети, що горять, сірники, тліючий попіл, а також тонко дисперсний пил, наприклад, від штукатурки, бетону, муки або золи.
- Забороняється використовувати пилосос, якщо в контейнері-пилосбірнику не встановлені: сепаратор, HEPA-фільтр і поролоновий фільтр.
- Регулярно перевіряйте вилку мережевого шнура і мережевий шнур на предмет відсутності пошкоджень. Не намагайтеся самостійно ремонтувати пристрій. З усіх питань ремонту звертайтеся в авторизований (уповноважений) сервісний центр.

- З міркувань безпеки дітей не залишайте поліетиленові пакети, використовувані в якості упаковки, без нагляду.
- **Увага!** Не дозволяйте дітям грати з поліетиленовими пакетами або пакувальною плівкою. **Небезпека задухи!**
- Не дозволяйте дітям використовувати пилосос в якості іграшки. Особливу увагу проявляйте в тому випадку, якщо поряд з працюючим пристроєм знаходяться діти або особи з обмеженими можливостями.
- Даний пристрій не призначений для використання дітьми і людьми з обмеженими можливостями, якщо лише особою, що відповідає за їх безпеку, їм не дані відповідні і зрозумілі ним інструкції про безпечне користування пристроєм і тієї небезпеки, яка може виникати при його неправильному використанні

ПРИСТРІЙ ПРИЗНАЧЕНИЙ ЛИШЕ ДЛЯ ПОВУТОВОГО ВИКОРИСТАННЯ

ЗБІРКА ПИЛОСОСА

Після транспортування або зберігання пристрою при зниженій температурі необхідно витримати його при кімнатній температурі не менше двох годин.

- Повністю розпакуйте пилосос і перевірте його цілісність. За наявності пошкоджень не користуйтеся пристроєм.
- Перед включенням бази для зарядки акумуляторної батареї (13) в електричну мережу переконайтеся, що напруга в електричній мережі відповідає робочій напрузі пилососа.

Збірка бази для зарядки акумуляторної батареї (13)

- Для збірки бази (13) вставте вертикальну стійку в нижню частину бази (13) до клацання фіксатора (мал. 1). Зібрану базу (13) бажано встановлювати як можна ближче до стіни. Щоб розібрати базу, натисніть на фіксатор і потягніть за вертикальну стійку по напрямку вгору.

Збірка електрощітки

- Під'єднайте ручку (2) до корпусу пристрою і зафіксуйте її гвинтом (мал. 2).
- Вставте електрощітку (12) в повітрязбірний отвір в нижній частині корпусу

(мал. 3) до клацання фіксатора (11). Щоб від'єднати електрощітку (12), натисніть на фіксатор (11) і зніміть щітку.

- Встановіть портативний пилосос в корпус електрощітки (мал. 4), при цьому він зафіксується. Для зняття портативного пилососа візьміться за ручку (6) і натисніть на кнопку фіксатора (3).
- Встановіть електрощітку на базу для зарядки акумуляторної батареї (13) (мал. 5).

ЗАРЯДКА АКУМУЛЯТОРНОЇ БАТАРЕЇ

Для підтримки працездатності акумуляторної батареї (АКБ) передбачена система контролю: при зниженні напруги на АКБ нижче заданого значення пилосос відключається.

- Встановіть базу (13) як можна ближче до стіни і електричної розетки, а зібраний пилосос з електрощіткою встановіть на базу (13).
- Вставте вилку мережевого шнура в електричну розетку, при цьому спалахне індикатор зарядки (7). В процесі зарядки АКБ індикатор (7) світитиметься червоним кольором, а зелений колір індикатора (7) сигналізує про закінчення процесу зарядки.
- Після завершення процесу зарядки АКБ, витягніть вилку мережевого шнура з електричної розетки.
- Всякий раз після завершення зарядки акумулятора базу слід відключати від електричної мережі.
- Довжину мережевого шнура можна регулювати, намотуючи надлишки шнура на місце намотування (14).

Додаткові рекомендації

- Перші три цикли заряду нового АКБ рекомендується робити після повної його розрядки (у таких випадках не вдається навіть включити пилосос).
- Тривалість кожного циклу заряду АКБ повинна складати не менше 12 годин.
- Подальші цикли зарядки АКБ завершуйте, коли індикатор (7) спалахне зеленим кольором.

Примітка:

- Використання пилососа під час зарядки АКБ неможливе.
- Під час зарядки АКБ забороняється знімати портативний пилосос з корпусу електрощітки і саму електрощітку з бази (13).

- Якщо індикатор щітки (12) блимає, це сигнал того, що існують неполадки в схемі управління. В цьому випадку слід відключити пристрій від електричної мережі і звернутися в авторизований (уповноважений) сервісний центр.

ЕКСПЛУАТАЦІЯ

Запобіжні заходи

- Не робить прибирання пилососом в безпосередній близькості від сильно нагрітих поверхонь, поряд з попільничками, а також в місцях зберігання легкозаймистих рідин.
- Перед початком прибирання приборіть гострі предмети, щоб не допустити пошкодження пристрою.

Увага! Забороняється використовувати пилосос, якщо в контейнері-пилосбірнику (10) не встановлені: сепаратор (20), HEPA-фільтр (18) і поролоновий фільтр (19).

Використання пилососа з електрощіткою

Використовуйте електрощітку (12) для прибирання підлоги з твердим покриттям, прибирання лінолеуму, кахельної підлоги, а також чищення килимових покриттів з коротким ворсом.

- Зніміть пилосос з бази.
- Включіть пристрій, натискуючи на кнопку (1), індикатори роботи на портативному пилососі (7) і електрощітці (12) спалахнуть зеленим світлом. Для включення пилососа слід натиснути на кнопку (8).

Попередження: Для перенесення електрощітки забороняється використовувати ручку портативного пилососа (6).

- Виключення пилососа робиться повторним натисненням кнопок (1 або 8).

Робота з портативним пилососом

- Для зняття портативного пилососа візьміться за ручку (6) і натисніть на кнопку фіксатора (3).
- Вставте необхідну насадку в повітрязбірний отвір контейнера-пилосбірника (10).

Мала щітка (15)

- Мала щітка (15) призначена для збору пилу з поверхні меблів, наявність ворсу перешкоджає пошкодженню полірованої поверхні меблів.

Насадка для чищення меблевої оббивки (16)

Насадка (16) призначена для чищення тканинних поверхонь м'яких меблів.

Щілинна насадку (17)

- Щілинна насадку (17) призначена для чищення радіаторів, щілин, кутів і простору між подушками диванів.

Примітка:

- Мала щітка (15) надівається на насадку для чищення меблевої оббивки (16) (мал. 6), при цьому Малу щітку (15) можна легко зняти.
- Для зручності під час роботи і при зберіганні насадок можна використовувати щілинну насадку (17) в якості подовжуючого елемента, надівши на неї насадку для чищення меблевої оббивки (16).
- Зберігайте насадки на базі (13) для цього призначений спеціальний виступ.
- Включіть пристрій, натиснув на кнопку (8), індикатор роботи (7) спалахне зеленим світлом.
- Виключення пилососа робиться повторним натисненням на кнопку (8).

ЧИЩЕННЯ ТА ДОГЛЯД

Після кожного використання пилососа слід робити видалення пилу і сміття, виконувати розбирання і чищення контейнера-пилосбірника (10).

Зняття контейнера-пилосбірника (10) і видалення з нього пилу і сміття

- Вимкніть пилосос.
- Для зняття портативного пилососа візьміться за ручку (6) і натисніть на кнопку фіксатора (3).
- Притримуючи контейнер-пилосбірник (10), натисніть і утримуйте кнопку фіксатора (9), зніміть контейнер (10) (мал. 7).
- Розташувавши контейнер-пилосбірник (10) над відром для сміття, витягніть HEPA-фільтр (18), поролоновий фільтр (19) і сепаратора (20) (мал. 8).
- Видалите пил і сміття з контейнера-пилосбірника (10).
- Очистіть від пилу і сміття сепаратор (20), для очищення конуса сепаратора (20) слід відкрити кришку (21).
- HEPA-фільтр (18) і поролоновий фільтр (19) слід промити під струменем теплої води і ретельно просушити (мал. 9). Для

промивання фільтрів (18, 19) не використовуйте посудомийну машину.

- Перед установкою ретельно просушіть фільтри (18, 19). Забороняється використовувати для сушки фільтрів фен (мал. 9).

Збірка контейнера-пилосбірника (10)

- **Примітка: Ретельно просушіть всі елементи перед збіркою контейнера-пилосбірника (10).**
- Переконайтеся, що на сепараторі (20) закрита кришка (21).
- Встановіть сепаратор (20) в корпус контейнера-пилосбірника (10).
- Вставте поролоновий фільтр (19) в пластиковий корпус НЕРА фільтру (18).
- **Увага! Переконайтеся, що поролоновий фільтр (19) встановлений правильно, і зріз на фільтрі збігається з виступом на корпусі НЕРА фільтру (18).**
- Встановіть НЕРА-фільтр (18) разом з поролоновим фільтром (19) в контейнер-пилосбірник (10).

Увага! Переконайтеся, що корпус НЕРА-фільтру (18) разом з поролоновим фільтром (19), правильно встановлений в контейнер-пилосбірник (10), і зріз корпусу НЕРА-фільтру (18) збігається з виступом в контейнері-пилосбірнику (10).

- Встановіть контейнер-пилосбірник (10) на портативний пилосос, правильність установки підтвердиться клацанням фіксатора (9).



Корпус портативного пилососа, корпус електрощітки, база для зарядки АКБ.

- Протирайте корпус портативного пилососа, корпус електрощітки і базу для зарядки АКБ злегка вологою м'якою тканиною, після чого витріть досуха.
- Забороняється занурювати портативний пилосос, електрощітку, базу для зарядки АКБ, мережевий шнур і вилку мережевого шнура у воду або будь-які інші рідини. Не допускайте попадання рідини всередину корпусу портативного пилососа, електрощітки і бази для зарядки АКБ (13).
- Забороняється використовувати для чищення поверхню, деталей, і насадок розчинники або абразивні чистячі засоби.
- Забороняється використовувати для промивання НЕРА фільтру (18), поролонового

фільтру (19), сепаратора (20), корпусу контейнера-пилосбірника (10) посудомийну машину.

- Забороняється використовувати фен для сушки НЕРА фільтру (18) і поролонового фільтру (19).

Чищення електрощітки (12)

- Зніміть електрощітку (12) з корпусу, натиснув і утримуючи кнопку фіксатора (11).
- Для зняття циліндрової щітки (24) оберніть фіксатор (22), встановивши його в положення . Для цього використовуйте шліцьову викрутку або відповідну монету.
- Зніміть фіксуєчу накладку (23) (жовтого кольору).
- Витягніть циліндрову щітку (24) з корпусу.
- Очистіть циліндрову щітку (24) від сміття.
- Встановіть циліндрову щітку (24) на місце.
- Встановіть на місце фіксуєчу накладку (23) (жовтого кольору).
- Оберніть фіксатор (22) накладки, встановивши його в положення .

ЗБЕРІГАННЯ

- Перед тим, як прибрати пилосос на тривале зберігання, проведіть чищення корпусу, контейнера-пилосбірника (10) і фільтрів (19, 18).
- Для зручності при тривалому зберіганні розберіть пристрій, знявши ручку (2). Для цього викрутіть кріпильний гвинт і зніміть ручку (2) (мал. 2).
- Щоб розібрати базу, натисніть на фіксатор і потягніть за вертикальну стійку по напрямку вгору (мал. 1).
- Перед тривалим зберіганням пилососа необхідно повністю зарядити АКБ, після цього вийняти АКБ з корпусу портативного пилососа, натиснув на фіксатори (5), і зберігати АКБ окремо від пилососа.
- Зберігайте пилосос в сухому прохолодному місці, недоступному для дітей.

ЗАХИСТ ДОВКОЛИШНЬОГО СЕРЕДОВИЩА

Для роботи пристрою використовується акумуляторна батарея, що підлягає утилізації. Перш ніж позбавитися від пилососа, що прийшов в непридатність, необхідно витягнути з нього акумуляторну батарею і

діяти по прийнятих у вашій країні правилах утилізації шкідливих відходів.

Не викидайте пристрій до тих пір, поки не видалите з нього акумуляторну батарею.

КОМПЛЕКТАЦІЯ

1. Корпус пирососа з ручкою – 1 шт.
2. Портативний пиросос з контейнером-пилосбірником – 1 шт.
3. Електрощітка – 1 шт.
4. Мала щітка – 1 шт.
5. Щітка для чищення меблевої оббивки – 1 шт.
6. Щілинна насадка – 1 шт.
7. База (2 деталі) – 1 шт.
8. Гвинт – 1 шт.
9. Інструкція – 1 шт.

ТЕХНІЧНІ ХАРАКТЕРИСТИКИ

Електроживлення: 220-240 В ~ 50 Гц

Потужність: 100 Вт

Виробник залишає за собою право змінювати характеристики приладу без попереднього повідомлення.

Термін служби приладу – 3 роки

Гарантія

Докладні умови гарантії можна отримати в дилера, що продав дану апаратуру. При пред'явленні будь-якої претензії протягом терміну дії даної гарантії варто пред'явити чек або квитанцію про покупку.



Даний виріб відповідає вимогам до електромагнітної сумісності, що пред'являються директивою 89/336/ЄЕС Ради Європи й розпорядженням 73/23 ЄЕС по низьковольтних апаратах.

ПЫЛАСОС

Апісанне

1. Кнопка ўключэння/выключэння пыласоса
2. Ручка пыласоса
3. Кнопка фіксатара партатыўнага пыласоса
4. Акумулятарная батарэя
5. Фіксатары акумулятарнай батарэі
6. Ручка партатыўнага пыласоса
7. Індыкатар зарадкі/працы
8. Кнопка ўключэння/выключэння партатыўнага пыласоса
9. Кнопка фіксатара кантэйнера-пылаборніка
10. Кантэйнер-пылаборнік
11. Фіксатар электрашчоткі
12. Электрашчотка з індыкатарам працы
13. База для зарадкі акумулятарнай батарэі пыласоса
14. Месца намотвання сеткавага шнура
15. Малая шчотка
16. Шчотка для чысткі мэблевай абіўкі
17. Шчылінная насадка

Кантэйнер-пылаборнік:

18. HEPA-фільтр
19. Паралонавы фільтр
20. Сепаратар
21. Вечка сепаратара

Электрашчотка

22. Фіксатар трымальніка шчоткі
23. Трымальнік шчоткі
24. Цыліндрычная шчотка

РЭКАМЕНДАЦЫІ ПА МЕРАХ БЯСПЕКИ

Перад выкарыстаннем прылады ўважліва прачытайце інструкцыю па эксплуатацыі і захоўвайце яе на працягу ўсяго тэрміну эксплуатацыі. Выкарыстоўвайце прыладу толькі па яе прамым прызначэнні, як выкладзена ў дадзенай інструкцыі. Няправільны зварот з прыборам можа прывесці да яго паломкі, прычыннення шкоды карыстачу ці яго маёмасці.

Для зніжэння рызыкі ўзнікнення пажару, паражэння электрычным токам ці атрымання траўмаў неабходна прытрымлівацца рэкамендацый, прыведзеных ніжэй.

- Перад падключэннем прылады да электрасеткі пераканайцеся, што напружанне, паказанае на прыладзе,

адпавядае напружанню электрасеткі ў вашай хаце.

- Не пакідайце прыладу без нагляду, калі вілка сеткавага шнура ўстаўлена ў электрычную разетку. Кожны раз пасля завяршэння зарадкі акумулятарнай батарэі вымайце сеткавую вілку з электрычнай разеткі.
- Забараняецца выкарыстоўваць пыласос для збору вады ці любой іншай вадкасці.
- Не выкарыстоўвайце сеткавы шнур для пераноскі базы ці пыласоса, а таксама не дапушчайце кантакту сеткавага шнура з вострымі краямі ці ражамі мэблі.
- Каб пазбегнуць пашкоджання прылады ў выніку падзення, базу для зарадкі акумулятарнай батарэі трэба ўсталёўваць як мага бліжэй да сцяны.
- Адключаючы базу ад электрычнай сеткі, не цягніце за сеткавы шнур, а бярэцеся за вілку сеткавага шнура.
- Не бярэцеся за вілку сеткавага шнура мокрымі рукамі.
- Забараняецца зачыняць выхадныя адтуліны пыласоса якімі-небудзь прадметамі.
- Сачыце за тым, каб валасы, а таксама элементы адзежы, якія свабодна вісяць, пальцы ці іншыя часткі цела не знаходзіліся побач з паветразаборнай адтулінай пыласоса ці ў зоне кручэння электрашчоткі.
- Будзьце асабліва ўважлівыя пры ўборцы пыласосам лесвічных пралётаў.
- Забараняецца выкарыстоўваць пыласос для збору лёгкаўзгаральных вадкасцяў, такіх як бензін, растваральнікі, а таксама забараняецца выкарыстанне пыласоса ў месцах захоўвання такіх вадкасцяў.
- Забараняецца збіраць з дапамогай пыласоса ваду ці іншыя вадкасці, падпаленыя цыгарэты ці цыгарэты, якія дымяцца, запалкі, попел, які тлее, а таксама тонкадысперсны пыл, напрыклад, ад тынку, бетону, мукі ці попелу.
- Забараняецца выкарыстоўваць пыласос, калі ў кантэйнеры-пылаборніку не ўсталяваны: сепаратар, HEPA-фільтр і паралонавы фільтр.

БЕЛАРУССКАЯ

- Рэгулярна правярайце вілку сеткавага шнура і сеткавы шнур на прадмет адсутнасці пашкоджанняў. Не спрабуйце самастойна рамантаваць прыладу. Па ўсіх пытаннях рамонту звяртайцеся ў аўтарызаваны (упаўнаважаны) сэрвісны цэнтр.
- З меркаванняў бяспекі дзяцей не пакідайце поліэтыленавыя пакеты, якія выкарыстоўваюцца ў якасці пакавання, без нагляду.
- **Увага!** Не дазваляйце дзецям гуляць з поліэтыленавымі пакетамі ці пакавальнай плёнкай. **Небяспека ўдушша!**
- Не дазваляйце дзецям выкарыстоўваць пыласос у якасці цацкі. Будзьце асабліва ўважлівыя ў тым выпадку, калі побач з прыладай, якая працуе, знаходзяцца дзеці ці асобы з абмежаванымі магчымасцямі.
- Дадзеная прылада не прызначана для выкарыстання дзецьмі і людзьмі з абмежаванымі магчымасцямі, калі толькі асобай, якая адказвае за іх бяспеку, ім не дадзены адпаведныя і зразумелыя ім інструкцыі пра бяспечнае карыстанне прыладай і тых небяспеках, якія могуць узнікнуць пры яе няправільным выкарыстанні.

ПРЫЛАДА ПРЫЗНАЧАНА ТОЛЬКІ ДЛЯ ПОБЫТАВАГА ВЫКАРЫСТАННЯ

ЗБОРКА ПЫЛАСОСА

Пасля транспартавання ці захоўвання прылады пры паніжанай тэмпературы неабходна вытрымаць яе пры хатняй тэмпературы не менш за дзве гадзіны.

- Цалкам распакуйце пыласос і праверце яго цэласнасць. Пры наяўнасці пашкоджанняў не карыстайцеся прыладай.
- Перад уключэннем базы для зарадкі акумулятарнай батарэі (13) у электрычную сетку пераканайцеся, што напружанне ў электрычнай сетцы адпавядае працоўнаму напружанню пыласоса.

Зборка базы для зарадкі акумулятарнай батарэі (13)

- Для зборкі базы (13) устаўце вертыкальную стойку ў ніжнюю частку базы (13) да

пстрычкі фіксатара (мал. 1). Сабраную базу (13) пажадана ўсталёўваць як мага бліжэй да сцяны. Каб разабраць базу, націсніце на фіксатар і пацягніце за вертыкальную стойку па кірунку ўгару.

Зборка электрашчоткі

- Падключыце ручку (2) да корпуса прылады і зафіксуйце яе шрубай (мал. 2).
- Устаўце электрашчотку (12) у паветразаборную адтуліну ў ніжняй частцы корпуса (мал. 3) да пстрычкі фіксатара (11). Каб адлучыць электрашчотку (12), націсніце на фіксатар (11) і зніміце шчотку.
- Усталюйце партатыўны пыласос у корпус электрашчоткі (мал. 4), пры гэтым ён зафіксуецца. Для здымання партатыўнага пыласоса вазьміцеся за ручку (6) і націсніце
- на кнопку фіксатара (3).
- Усталюйце электрашчотку на базу для зарадкі акумулятарнай батарэі (13) (мал. 5).

ЗАРАДКА АКУМУЛЯТАРНАЙ БАТАРЭІ

Для падтрымання працаздольнасці акумулятарнай батарэі (АКБ) прадугледжана сістэма кантролю: пры зніжэнні напругі на АКБ ніжэй зададзенага значэння пыласос адключаецца.

- Усталюйце базу (13) як мага бліжэй да сцяны і электрычнай разетки, а сабраны пыласос з электрашчоткай усталюйце на базу (13).
- Устаўце вілку сеткавага шнура ў электрычную разетку, пры гэтым загарыцца індыкатар зарадкі (7). Падчас зарадкі АКБ індыкатар (7) будзе святліцца чырвоным колерам, а зялёны колер індыкатара (7) сігналізуе пра завяршэнне працэсу зарадкі.
- Пасля завяршэння працэсу зарадкі АКБ, выміце вілку сеткавага шнура з электрычнай разетки.
- Кожны раз пасля завяршэння зарадкі акумулятара базу варта адключыць ад электрычнай сеткі.
- Даўжыню сеткавага шнура можна рэгуляваць, намотваючы лішкі шнура на месца намотвання (14).

Дадатковыя рэкамендацыі

- Першыя тры цыкла зараду новай АКБ рэкамендуецца вырабляць пасля

поўнай яе разрадкі (у такіх выпадках не атрымоўваецца нават уключыць пыласос).

- Працягласць кожнага цыклу зарада АКБ павінна складаць не менш за 12 гадзін.
- Наступныя цыклы зарадкі АКБ завяршайце, калі індыкатар (7) загарыцца зялёным колерам.

Нататкі:

- *Выкарыстанне пыласоса падчас зарадкі АКБ немагчыма.*
- *Падчас зарадкі АКБ забараняецца здымаць партатыўны пыласос з корпуса электрашчоткі і саму электрашчотку з базы (13).*
- *Калі індыкатар шчоткі (12) міргае, гэта сігнал таго, што існуюць непаладкі ў схеме кіравання. У гэтым выпадку варта адключыць прыладу ад электрычнай сеткі і звярнуцца ў аўтарызаваны (упаўнаважаны) сэрвісны цэнтр.*

ЭКСПЛУАТАЦЫЯ

Меры засцярогі

- Не рабіце ўборку пыласосам у непасрэднай блізкасці ад моцна нагрэтых паверхняў, побач з попелніцамі, а таксама ў месцах захоўвання лёгкаўзгаральных вадкасцяў.
- Перад пачаткам уборкі прыбярыце вострыя прадметы, каб не дапусціць пашкоджання прылады.

Увага! Забараняецца выкарыстоўваць пыласос, калі ў кантэйнера-пылазборніку (10) не ўсталяваны: сепаратар (20), HEPA-фільтр (18) і паралонавы фільтр (19).

Выкарыстанне пыласоса з электрашчоткай

Выкарыстоўвайце электрашчотку (12) для ўборкі падлогі з цвёрдым пакрыццём, уборкі лінолеуму, кафлянай падлогі, а таксама чысткі дывановых пакрыццяў з кароткім ворсам.

- Зніміце пыласос з базы.
- Уключыце прыладу, націснуўшы на кнопку (1), індыкатары працы на партатыўным пыласосе (7) і электрашчотцы (12) загарацца зялёным святлом. Для ўключэння пыласоса варта націснуць на кнопку (8).

Папярэджанне: Для пераноскі электрашчоткі забараняецца выкарыстоўваць ручку партатыўнага пыласоса (6).

- Выключэнне пыласоса вырабляецца паўторным націскам кнопак (1 ці 8).

Праца з партатыўным пыласосам

- Для здымання партатыўнага пыласоса вазьміцеся за ручку (6) і націсніце на кнопку фіксатара (3).
- Устаўце неабходную насадку ў паветразаборную адтуліну кантэйнера-пылазборніка (10).

Малая шчотка (15)

- Малая шчотка (15) прызначана для збору пылу з паверхні мэблі, наяўнасць ворса перашкаджае пашкоджанню паліраванай паверхні мэблі.

Насадка для чысткі мэблевай абіўкі (16)

Насадка (16) прызначана для чысткі паверхняў мяккай мэблі з тканіны.

Шчылінная насадка (17)

- Шчылінная насадка (17) прызначана для чысткі радыятараў, шчылін, кутоў і прасторы паміж падушкамі канапаў.

Нататка:

- *Малая шчотка (15) надзяваецца на насадку для чысткі мэблевай абіўкі (16) (мал. 6), пры гэтым Малую шчотку (15) можна лёгка зняць.*
- *Для зручнасці падчас працы і пры захоўванні насадак можна выкарыстоўваць шчылінную насадку (17) у якасці падаўжальнага элементу, надзеўшы на яе насадку для чысткі мэблевай абіўкі (16).*
- *Захоўвайце насадкі на базе (13), для гэтага прызначаны спецыяльны выступ.*
- Уключыце прыладу, націснуўшы на кнопку (8), індыкатар працы (7) загарыцца зялёным светам.
- Выключэнне пыласоса вырабляецца паўторным націскам на кнопку (8).

ЧЫСТКА І ДОГЛЯД

Пасля кожнага выкарыстання пыласоса варта убіраць пыл і смецце, выконваць разборку і чыстку кантэйнера-пылазборніка (10).

Здыманне кантэйнера-пылазборніка (10) і выдаленне з яго пылу і смецця

- Выключыце пыласос.
- Для здымання партатыўнага пыласоса вазьміцеся за ручку (6) і націсніце на кнопку фіксатара (3).

БЕЛАРУССКАЯ

- Прытрымваючы кантэйнер-пылазборнік (10), націсніце і ўтрымлівайце кнопку фіксатара (9), зніміце кантэйнер (10) (мал. 7).
- Размясціўшы кантэйнер-пылазборнік (10) над вядром для смецця, выміце HEPA-фільтр (18), паралонавы фільтр (19) і сепаратар (20) (мал. 8).
- Выдаліце пыл і смецце з кантэйнера-пылазборніка (10).
- Ачысціце ад пылу і смецця сепаратар (20), для ачысткі конуса сепаратара (20) варта адкрыць вечка (21).
- HEPA-фільтр (18) і паралонавы фільтр (19) варта прамыць пад струменем цёплай вады і добра прасушыць (мал. 9). Для прамывання фільтраў (18, 19) не выкарыстоўвайце посудамыйную машыну.
- Перад усталёўкай добра прасушыце фільтры (18, 19). Забараняецца выкарыстоўваць для сушкі фільтраў фен (мал. 9).
- Працірайце корпус партатыўнага пыласоса, корпус электрашчоткі і базу для зарадкі АКБ злёгка вільготнай мяккай тканінай, пасля чаго вытрыце насуха.
- Забараняецца апускаць партатыўны пыласос, электрашчотку, базу для зарадкі АКБ, сеткавы шнур і вілку сеткавага шнура ў ваду ці любыя іншыя вадкасці. Не дапушчайце траплення вадкасці ўнутр корпуса партатыўнага пыласоса, электрашчоткі і базы для зарадкі АКБ (13).
- Забараняецца выкарыстоўваць для чысткі паверхняў, дэталюў, і насадак забараняецца выкарыстоўваць растваральнікі ці абразіўныя мыйныя сродкі.
- Забараняецца выкарыстоўваць для прамывання HEPA-фільтра (18), паралонавага фільтра (19), сепаратара (20), корпуса кантэйнера-пылазборніка (10) посудамыйную машыну.
- Для сушкі HEPA-фільтра (18) і паралонавага фільтра (19) забараняецца выкарыстоўваць фен.

Зборка кантэйнера-пылазборніка (10)

– **Нататка:** Добра прасушыце ўсе элементы перад зборкай кантэйнера-пылазборніка (10).



- Пераканаіцеся, што на сепаратары (20) зачынена вечка (21).
- Усталюйце сепаратар (20) у корпус кантэйнера-пылазборніка (10).
- Устаўце паралонавы фільтр (19) у пластыкавы корпус HEPA фільтра (18).
- **Увага! Пераканаіцеся, што паралонавы фільтр (19) усталяваны правільна, і зрэз на фільтры супадае з выступам на корпусе HEPA фільтра (18).**
- Усталюйце HEPA-фільтр (18) разам з паралонавым фільтрам (19) у кантэйнер-пылазборнік (10).

Увага! Пераканаіцеся, што корпус HEPA-фільтра (18) разам з паралонавым фільтрам (19), правільна ўсталяваны ў кантэйнер-пылазборнік (10), і зрэз корпуса HEPA-фільтра (18) супадае з выступам у кантэйнер-пылазборніку (10).

- Усталюйце кантэйнер-пылазборнік (10) на партатыўны пыласос, правільнасць усталёўкі пацвердзіцца пстрычкай фіксатара (9).

Корпус партатыўнага пыласоса, корпус электрашчоткі, база для зарадкі АКБ.

Чыстка электрашчоткі (12)

- Зніміце электрашчотку (12) з корпуса, націснуўшы і ўтрымліваючы кнопку фіксатара (11).
- Для здымання цыліндрычнай шчоткі (24) павярніце фіксатар (22), усталяваўшы яго ў становішча . Для гэтага выкарыстоўвайце шліцавую адвёртку ці манету, якая падыходзіць.
- Зніміце фіксавальную накладку (23) (жоўтага колеру).
- Выміце цыліндрычную шчотку (24) з корпуса.
- Ачысціце цыліндрычную шчотку (24) ад смецця.
- Усталюйце цыліндрычную шчотку (24) на месца.
- Усталюйце на месца фіксавальную накладку (23) (жоўтага колеру).
- Павярніце фіксатар (22) накладкі, усталяваўшы яго ў становішча .

ЗАХОЎВАННЕ

- Перад тым, як прыбраць пыласос на працяглае захоўванне, правядзіце чыстку корпуса, кантэйнера-пылазборніка (10) і фільтраў (19, 18).

- Для зручнасці пры працяглым захоўванні разбярыце прыладу, зняўшы ручку (2). Для гэтага выкруціце крапежную шрубаву і зніміце ручку (2) (мал. 2).
- Каб разабраць базу, націсніце на фіксатар і пацягніце за вертыкальную стойку па кірунку ўгару (мал. 1).
- Перад працяглым захоўваннем пыласоса неабходна цалкам зарадзіць АКБ, пасля гэтага выняць АКБ з корпуса партатыўнага пыласоса, націснуўшы на фіксатары (5), і захоўваць АКБ асобна ад пыласоса.
- Захоўвайце пыласос у сухім прахалодным месцы, недаступным для дзяцей.

АХОВА НАВАКОЛЬНАГА АСЯРОДДЗЯ

Для працы прылады выкарыстоўваецца акумулятарная батарэя, якая падлежыць ўтылізацыі.

Перад тым як пазбавіцца ад пыласоса, які стаў непрагодны, неабходна выняць з яго акумулятарную батарэю і дзейнічаць у адпаведнасці з прынятымі ў вашай краіне правіламі утылізацыі шкодных адходаў.

Не выкідвайце прыладу да таго часу, пакуль не выдадзіце з яе акумулятарную батарэю.

КАМПЛЕКТАЦЫЯ

1. Корпус пыласоса з ручкай - 1 шт.
2. Партатыўны пыласос з кантэйнерам-пылазборнікам - 1 шт.
3. Электрашчотка - 1 шт.

4. Малая шчотка - 1 шт.
5. Шчотка для чысткі мэблевай абіўкі - 1 шт.
6. Шчылінная насадка - 1 шт.
7. База (2 дэталі) - 1 шт.
8. Шруба - 1 шт.
9. Інструкцыя - 1 шт.

ТЭХНІЧНЫЯ ХАРАКТАРЫСТЫКІ

Электрасілкаванне: 220-240 В ~ 50 Гц
Магутнасць: 100 Вт

Вытворца пакідае за сабой права змяняць характарыстыкі прыбора без папярэдняга апавяшчэння.

Тэрмін службы прыбора - 3 гады

Гарантыя

Падрабязнае апісанне умоў гарантыйнага абслугоўвання могуць быць атрыманы ў таго дылера, ў якога была набыта тэхніка. Пры звароце за гарантыйным абслугоўваннем абавязкова павінна быць прад'яўлена купчая альбо квітанцыя аб аплаце.

CE Дадзены выраб адпавядае патрабаванням ЕМС, якія выказаны ў дырэктыве ЕС 89/336/ЕЕС, і палажэнням закона аб прытрымліванні напружання (73/23 ЕС)

Chang SO'RGICH

Asosiy qismlari

1. Cho'ng so'rgichni ishlatish/o'chirish tugmasi
2. Chang so'rgich dastagi
3. Mo'jaz chang so'rgich mahkamlagichi tugmasi
4. Akkumulyator batareya
5. Akkumulyator batareya mahkamlagichi
6. Mo'jaz chang so'rgich dastagi
7. Quvvat/ishlayotgani ko'rsatgichi
8. Mo'jaz chang so'rgichni ishlatish/o'chirish tugmasi
9. Chang idish mahlagichi tugmasi
10. Chang idish
11. Elektr cho'tka mahkamlagichi
12. Ishlayotganini ko'rsatish chirog'i qo'yilgan elektr cho'tka
13. Chang so'rgich akkumulyator batareyasini quvvatlantiradigan asos
14. Elektr shnur o'raladigan o'rin
15. Kichik cho'tka
16. Mebel qoplamasi tozalanadigan cho'tka
17. Oraliq joylar tozalanadigan cho'tka

Chang idish:

18. HEPA filtr
19. Porolon filtr
20. Ajratgich
21. Ajratgich qopqog'i

Elektr cho'tka

22. Cho'tka tutgichini mahkamlagich
23. Cho'tka tutgichi
24. Silindsimon cho'tka

EHTIYOT CHORALARI BORASIDAGI TAVSIYALAR

Jihozni ishlatishdan oldin foydalanish qoidalarini diqqat bilan o'qib chiqing, keyinchalik kerak bo'lganda o'qib bilish uchun qo'llanmasini saqlab olib qo'ying. Jihozni faqat maqsadiga muvofiq, qo'llanmasida aytilgandek ishlatib. Jihoz noto'g'ri ishlatilsa buzilishi, foydalanuvchi yoki uning mulkiga zarar qilishi mumkin. Yong'in chiqish xavfini kamaytirish, tok urmasligi yoki jarohat olmaslik uchun quyida aytilgan tavsiyalarga amal qiling.

- Jihozni elektrga ulashdan oldin jihazda ko'rsatilgan elektr quvvati uyingiz elektr tarmog'idagi quvvatga to'g'ri kelishini tekshirib ko'ring.
- Elektr vilkasi rozetkaga ulangan jihazni qarovsiz qoldirmang. Akkumulyator batareyasi

quvvatlanganidan keyin elektr vilkasini albatta rozetkadan chiqarib qo'ying.

- Chang so'rgichni suv yoki boshqa suyuqlikni to'plashga ishlatish ta'qiqlanadi.
- Elektr shnuridan ushlab asos yoki chang so'rgichni ko'tarmang, elektr shnurini qirra joylar yoki mebel burchagiga tekizmang.
- Jihoz yiqilib buzilmasligi uchun akkumulyator batareyasini quvvatlantiradigan asosni iloji boricha devorga yaqin qo'yish kerak.
- Asosni elektrdan ajratganda elektr shnuridan emas, elektr vilkasidan ushlab torting.
- Elektr vilkasini xo'l qo'l bilan ushlamang.
- Chang so'rgich havo chiqadigan joylarini biror buyum bilan berkitib qo'yish ta'qiqlanadi.
- Soch, kiyim cheti, barmoq yoki tananing boshqa a'zolari chang so'rgich havo tortadigan joyi yoki elektr cho'tka aylanadigan joyga yaqin kelmasligiga qarab turing.
- Chang so'rgich bilan zinaxonalarni tozalaganda ayniqsa ehtiyot bo'ling.
- Chang so'rgichni benzin, eritgichga o'xshagan tez yonadigan suyuqliklarni yig'ishga ishlatish, chang so'rgichni shunday suyuqliklar turadigan joyda ishlatish ta'qiqlanadi.
- Chang so'rgich bilan suv, boshqa suyuqlikni yig'ish, yonib yoki tutab turgan sigaret, gugurt, cho'g'lanib turgan kul, suvoq, beton, un yoki kulga o'xshagan mayda dispersli changni yig'ish ta'qiqlanadi.
- Chang idishga ajratgich, HEPA filtr va porolon filtr qo'yilmagan chang so'rgichni ishlatish ta'qiqlanadi.
- Elektr vilkasi bilan elektr shnuri shikastlanmaganini tekshirib turing. Jihozni o'zingiz ta'mirlashga harakat qilmang. Ta'mirlatish uchun jihazni vakolatli xizmat markaziga olib boring.
- Bolalarni ehtiyot qilish uchun o'rashga ishlatilgan polietilen xaltalarni qarovsiz qoldirmang.
- **Diqqat!** Bolalar polietilen xalta yoki o'rashga ishlatilgan plyonkani o'ynashlariga ruxsat bermang. **Bo'g'ilish xavfi bor!**
- Bolalar jihazni o'yinchoq qilib o'ynashlariga ruxsat bermang. Ishlayotgan jihaz yaqinida bolalar yoki imkoniyati cheklangan insonlar bo'lganda ayniqsa ehtiyot bo'ling.
- Bolalar va imkoniyati cheklangan insonlarning xavfsizligi uchun javob beradigan insonlar

ularga jihozni xavfsiz ishlatish qoidalarini to'g'ri va tushunarli qilib o'rgatishmagan va noto'g'ri ishlatilganda qanday xavf bo'lishi mumkinligini tushuntirishmagan bo'lishsa jihoz bolalar va imkoniyati cheklangan insonlarning ishlatishiga mo'ljallanmagan.

JIHOZ FAQAT UYDA ISHLATISHGA MO'ljALLANGAN

CHANG SO'RGICHNI YIG'ISH

Jihoz sovuq havoda olib kelingan yoki turgan bo'lsa ishlatishdan oldin kamida ikki soat xona haroratida turishi kerak.

- Chang so'rgichni qutisidan oling, biror joyi shikastlanmaganini tekshirib ko'ring. Biror joyi shikastlangan jihozni ishlatmang.
- Akkumulyator quvvatlanadigan asosni (13) elektrga ulashdan oldin elektr tarmog'idagi quvvat chang so'rgich ishlaydigan quvvatga to'g'ri kelishini tekshirib ko'ring.

Akkumulyator quvvatlanadigan asosni (13) yig'ish

- Asosni (13) yig'ish uchun mahkamlagichdan shiqillagan ovoz chiqquncha tik ustunini asosning (13) ostiga kiriting (1-rasm). Yig'ilgan asosni (13) iloji boricha devorga yaqinroq qo'ying. Asosni ajratish uchun mahkamlagichini bosib tik usutinini yuqoriga torting.

Elektr cho'tkani yig'ish

- Dastakni (2) jihoz korpusiga birlashtirib vint bilan qotiring (2-rasm).
- Mahkamlagichdan (11) shiqillagan ovoz eshitilguncha elektr cho'tkani (12) korpus pastidagi (3-rasm) havo olish joyiga kiriting. Elektr cho'tkani (12) ajratish uchun mahkamlagichni (11) bosib cho'tkani chiqarib oling.
- Mo'jaz chang so'rgichni elektr cho'tka korpusiga birlashtirib (4-rasm) mahkamlab qo'ying. Mo'jaz chang so'rgichni ajratib olish uchun dastagidan (6) ushlab mahkamlagich tugmasini (3) bosing.
- Elektr cho'tkani akkumulyator batareya quvvatlanadigan asosga (13) birlashtirib qo'ying (5-rasm).

AKKUMULYATOR BATAREYASINI QUVVATLANTIRISH

Akkumulyator batareyasi (AKB) quvvat berib turishi uchun nazorat tizimi qo'yilgan: AKB quvvati belgilanganidan kamaysa chang so'rgich o'chadi.

- Asosni (13) devor bilan rozetkaga yaqinroq qilib qo'ying, yig'ilgan chang so'rgichni elektr cho'tkasi bilan asosga (13) qo'ying.
- Elektr vilkasini rozetkaga ulang, shunda quvvat olayotganini ko'rsatadigan chiroq (7) yonadi. AKB quvvat olayotganda ko'rsatish chirog'i (7) qizil bo'lib yonadi, ko'rsatish chirog'i (7) yashil bo'lib yonsa quvvat olishi tugaganini bildiradi.
- AKB quvvatlanidan keyin elektr vilkasini rozetkadan chiqarib oling.
- Har safar akkumulyator quvvat olganidan keyin asosni elektrdan ajratib qo'yish kerak.
- O'raladigan joyiga (14) o'rab elektr shnurini kaltarok qilish mumkin.

Qo'shimcha tavsiyalar

- Birinchi uch marta yangi AKBni to'liq quvvatsizlanganidan keyin quvvatlantirish kerak (chang so'rgichni ishlatib ham bo'lmay qoladi).
- AKB birinchi uch marta kamida 12 soatdan quvvatlanishi kerak.
- Uch martadan keyin chirog'i (7) yashil bo'lib yonganidan keyin AKB quvvatlanishini to'xtatish kerak.

Eslatma:

- *AKB quvvat olayotganda chang so'rgichni ishlatib bo'lmaydi.*
- *AKB quvvat olayotganda elektr cho'tka korpusidan mo'jaz chang so'rgichni olish va elektr cho'tkaning o'zini asosdan (13) olish ta'qiqlanadi.*
- *Cho'tka (12) ko'rsatish chirog'ining o'chib-yonishi boshqarish tizimi nosozligini bildiradi. Shunday bo'lganda jihozni elektrdan ajratish va vakolatli xizmat markaziga olib boring.*

ISHLATISH

Enhtiyot choralari

- Chang so'rgichni qizigan yuzalar, kuldon, tez yonadigan suyuqliklar turadigan joy yaqinida ishlatmang.
- Jihoz shikastlanmasligi uchun oldin tozalanadigan joydagi o'tkir buyumlarni yig'ib oling.

Diqqat! Chang idishiga (10) ajratgichi (20), HEPA filtr (18) va porolon filtr (19) qo'yilmagan chang so'rgichni ishlatish ta'qiqlanadi.

Chang so'rgichni elektr cho'tka bilan ishlatish
Elektr cho'tka (12) qattiq qoplamali polni, linoleum qoplangan, koshinlangan polni, kalti tukli gilamlarni tozalashga ishlatiladi.

- Chang so'rgichni asosidan oling.
- Tugmasini (1) bosib jihozni ishlatib, mo'jaz chang so'rgich (7) va elektr cho'tkadagi (12) ko'rsatish chiroqlari yashil bo'lib yonadi. Chang so'rgichni ishlatish uchun tugmasini (8) bosib.

Ogohlantirish: Mo'jaz chang yutgich (6) dastagidan ushlab elektr cho'tkani joyidan olish ta'qiqlanadi.

- Chang so'rgichni o'chirish uchun tugmalarini (1 yoki 8) qayta bosib.

Mo'jaz chang yutgichni ishlatish

- Mo'jaz chang yutgichni olish uchun dastagidan (6) ushlab mahkamlagich tugmasini (3) bosib.
- Chang idishdagi (10) havo olish joyiga kerakli birikmani biriktiring.

Kichik cho'tka (15)

- Kichik cho'tka (15) mebel yuzasidagi changni tozalashga mo'ljallangan, tuki bo'lgani uchun mebelning jilolangan yuzasini tirnamaydi.

Mebel qoplamasi tozalanadigan cho'tka (16)

- Bu birikma (16) yumshoq mebelning matoli qoplamasini tozalashga mo'ljallangan.

Oraliq joylar tozalanadigan birikma (17)

- Oraliq joylar tozalanadigan birikma (17) radiatorlar, tirqishlar, burchak va divan yostig'i orasini tozalashga mo'ljallangan.

Eslatma:

- *Kichik cho'tka (15) mebel qoplamasi tozalanadigan cho'tkaga (16) kiydiriladi (6-rasm), lekin kichik cho'tkani (15) olish oson.*
- *Qulay bo'lishi uchun ishlatganda, saqlaganda oraliq joylar tozalanadigan birikmaga (17) mebel qoplamasi tozalanadigan cho'tkani kiydirib (16) uzaytirgich qilib ishlatish mumkin.*
- *Birikmalarni asosdagi (13) alohida joyiga olib qo'yib.*
- Tugmasini (8) bosib jihozni ishlatib, ishlayotganini ko'rsatadigan chirog'i (7) yashil bo'lib yonadi.
- Tugmasi (8) yana bosilsa chang so'rgich o'chadi.

TOZALASH VA EHTIYOT QILISH

Har safar ishlatilganidan keyin chang so'rgichdagi chang bilan supurindini olib tashlash, chang idishini (10) tozalash kerak.

Chang idishini (10) olib undagi chang bilan supurindini olib tashlash

- Chang so'rgichni o'chiring.
- Mo'jaz chang so'rgichni olish uchun dastagidan (6) ushlab mahkamlagich tugmasini (3) bosib.
- Chang idishini (10) ushlab, mahkamlagich tugmasini (9) bosib ushlab chang idishini (10) oling (7-rasm).
- Chang idishini (10) axlat idishi ustida ushlab HEPA filtr (18), porolon filtr (19) va ajratgichni (20) chiqarib oling (8-rasm).
- Chang idishdagi (10) chang bilan supurindini tozalab oling.
- Ajratgichdagi (20) chang bilan supurindini tozalab oling, ajratgich (20) konusini tozalash uchun qopqog'ini (21) ochish kerak bo'ladi.
- HEPA filtr (18) bilan porolon filtrni (19) oqib turgan iliq suvda yuvib yaxshilab quriting (9-rasm). Filtrlarni (18, 19) idish yuvish mashinasida yuvmang.
- Joyiga qo'yishdan oldin filtrlarini (18, 19) yaxshilab quriting. Filtrlarni quritish uchun fen ishlatish ta'qiqlanadi (9-rasm).

Chang idishni (10) yig'ish

- **Eslatma: Chang idishini (10) yig'ishdan oldin hamma qismlarini yaxshilab quritib oling.**
- Ajratgich (20) qopqog'i (21) yopiqligini tekshirib ko'ring.
- Ajratgichni (20) chang idish (10) ichiga qo'yib.
- Porolon filtrni (19) HEPA filtr (18) plastik korpusi ichiga qo'yib.
- **Diqqat! Porolon filtr (19) to'g'ri qo'yilgan, filtdagi ochiq joy HEPA filtr (18) korpusidagi chiqib turgan joyga tushgan bo'lishi kerak.**
- HEPA filtrni (18) porolon filtr (18) bilan chang idishga (10) qo'yib.

Diqqat! HEPA filtr (18) korpusi porolon filtr (19) bilan chang idishga (10) to'g'ri qo'yilganini, HEPA filtr (18) korpusidagi ochiq joy chang idishdagi (10) chiqib turgan joyga tushganini tekshirib ko'ring.



- Chang idishni (10) mo'jaz chang so'rgichga qo'yib, mahkamlagichdan (9) shiqillagan ovoz chiqsa to'g'ri qo'yilgan bo'ladi.

Mo'jaz chang yutgich korpusi, elektr cho'tka korpusi, AKB quvvatlanadigan asos

- Mo'jaz chang so'rgich korpusi, elektr cho'tka korpusi va AKB quvvatlanadigan asos nam mato bilan artiladi, so'ng quruq mato bilan artib quritiladi.

- Mo'jaz chang so'rgich, elektr cho'tka, AKB quvvatlanadigan asos, elektr shnur, elektr vilkani suvga yoki boshqa suyuqlikka solish ta'qiqlanadi. Mo'jaz chang so'rgich, elektr cho'tka va AKB quvvatlantirgich (13) ichiga suv tushirmang.
- Jihoz yuzasini, qismlari va birikmalarini tozalash uchun eritgich yoki qirib tozalaydigan vositalarni ishlatish ta'qiqlanadi.
- HEPA filtr (18), porolon filtr (19), ajratgich (20), chang idish korpusini (10) idish yuvadigan mashinada yuvish ta'qiqlanadi.
- HEPA filtr (18) bilan porolon filtrni (19) fen bilan quritish ta'qiqlanadi.

Elektr cho'tkani (12) tozalash

- Mahkamlagich tugmasini (11) bosib ushlab elektr cho'tkani (12) chiqarib oling.
- Silindsimon cho'tkani (24) chiqarib olish uchun mahkamlagichni (22)  tomonga burab qo'ying. Buning uchun yassi buragich yoki tanga ishlatsa bo'ladi.
- Mahkamlagich qoplamani (23) oling (sariq rang).
- Silindsimon cho'tkani (24) korpusdan chiqarib oling.
- Silindsimon cho'tkani (24) supurindidan tozalang.
- Silindsimon cho'tkani (24) joyiga qo'ying.
- Mahkamlagich qoplamani (23) joyiga qo'ying (sariq rang).
- Qoplama mahkamlagichini (22)  tomonga o'tkazib qo'ying.

SAQLASH

- Chang so'rgichni ko'p vaqtga olib qo'yishdan oldin korpusi, chang idishi (10) va filtrlarini (19, 18) tozalab oling.
- Ko'p vaqt olib qo'yilganda qulay bo'lishi uchun dastagini (2) olib jihazni qismlarga ajrating. Buning uchun mahkamlaydigan vintini bo'shatib dastakni (2) oling (2-rasm).
- Asosni ajratish uchun mahkamlagichini bosib tik ustunini yuqoriga torting (1-rasm).
- Chang so'rgichni ko'p vaqtga olib qo'yishdan oldin AKBni to'liq quvvatlantirib, so'ng mahkamlagichini (5) bosib AKBni mo'jaz chang so'rgich korpusidan chiqarib olish va AKBni chang so'rgichdan alohida saqlash kerak.
- Chang so'rgichni quruq, salqin va bolalarning qo'li yetmaydigan joyga olib qo'ying.

ATROF MUHIT HIMOYASI

Jihoz ishlashi uchun chiqitga chiqariladigan akkumulyator batareyasi ishlatiladi. Yaroqsiz chang so'rgichni tashlab yuborishdan oldin akkumulyator batareyasini chiqarib olish va mamlakatingizda qabul qilingan zararli chiqindilarni chiqitga chiqarish qoidalariga amal qilish kerak. Akkumulyator batareyasini olmasdan jihazni tashlab yubormang.

TO'PLAMI

1. Dastakli chang so'rgich korpusi – 1 dona.
2. Chang idishli mo'jaz chang so'rgich – 1 dona.
3. Elektr cho'tka – 1 dona.
4. Kichik cho'tka – 1 dona.
5. Mebel qoplama tozalanadigan cho'tka – 1 dona.
6. Oraliq joylar tozalanadigan cho'tka – 1 dona.
7. Asos (2 qism) – 1 dona.
8. Vint – 1 dona.
9. Qo'llanma – 1 dona.

TEXNIK XUSUSIYATI

Ishlaydigan elektr quvvati: 220-240 V ~ 50 Hz
Quvvati: 100 W

Ishlab chiqaruvchining oldindan xabar bermay jihaz xususiyatlarini o'zgartirish huquqi bo'ladi.

Jihazning ishlash muddati – 3 yil

Kafolat shartlari

Ushbu jihozga kafolat berish masalasida hududiy diler yoki ushbu jihaz xarid qiningan kompaniyaga murojaat qiling. Kassa cheki yoki xaridni tasdiqlaydigan boshqa bir moliyaviy hujjat kafolat xizmatini berish sharti hisoblanadi.



Ushbu jihaz 89/336 YAES Ko'rsatmasi asosida belgilangan va Quvvat kuchini belgilash Qonunida (73/23 YAES) aytilgan YAXS talablariga muvofiq keladi.

GB

A production date of the item is indicated in the serial number on the technical data plate. A serial number is an eleven-unit number, with the first four figures indicating the production date. For example, serial number 0606xxxxxxx means that the item was manufactured in June (the sixth month) 2006.

DE

Das Produktionsdatum ist in der Seriennummer auf dem Schild mit technischen Eigenschaften dargestellt. Die Seriennummer stellt eine elfstellige Zahl dar, die ersten vier Zahlen bedeuten dabei das Produktionsdatum. Zum Beispiel bedeutet die Seriennummer 0606xxxxxxx, dass die Ware im Juni (der sechste Monat) 2006 hergestellt wurde.

RUS

Дата производства изделия указана в серийном номере на табличке с техническими данными. Серийный номер представляет собой одиннадцатизначное число, первые четыре цифры которого обозначают дату производства. Например, серийный номер 0606xxxxxxx означает, что изделие было произведено в июне (шестой месяц) 2006 года.

KZ

Бұйымның шығарылған мерзімі техникалық деректері бар кестедегі сериялық нөмірде көрсетілген. Сериялық нөмір он бір саннан тұрады, оның бірінші төрт саны шығару мерзімін білдіреді. Мысалы, сериялық нөмір 0606xxxxxxx болса, бұл бұйым 2006 жылдың маусым айында (алтыншы ай) жасалғанын білдіреді.

RO/MD

Data fabricării este indicată în numărul de serie pe tabelul cu datele tehnice. Numărul de serie reprezintă un număr din unsprezece cifre, primele patru cifre indicând data fabricării. De exemplu, dacă numărul de serie este 0606xxxxxxx, înseamnă că produsul dat a fost fabricat în iunie (luna a asea) 2006.

CZ

Datum výroby spotřebiče je uveden v sériovém čísle na výrobním štítku s technickými údaji. Sériové číslo je jedenáctimístní číslo, z nichž první čtyři číslice znamenají datum výroby. Například sériové číslo 0606xxxxxxx znamená, že spotřebič byl vyroben v červnu (šestý měsíc) roku 2006.

UA

Дата виробництва виробу вказана в серійному номері на табличці з технічними даними. Серійний номер представляє собою одинадцятизначне число, перші чотири цифри якого означають дату виробництва. Наприклад, серійний номер 0606xxxxxxx означає, що виріб був виготовлений в червні (шостий місяць) 2006 року.

BEL

Дата вытворчасці вырабу паказана ў серыйным нумары на таблічце з тэхнічнымі дадзенымі. Серыйны нумар прадстаўляе сабою адзінаццацатае число, першыя чатыры лічбы якога абазначаюць дату вытворчасці. Напрыклад, серыйны нумар 0606xxxxxxx азначае, што выраб быў зроблен ў чэрвені (шосты месяц) 2006 года.

UZ

Mahsulot ishlab chiqarilgan muddat texnik xususiyatlari yozilgan yorliqdagi seriya raqamida ko'rsatilgan. Seriya raqami o'n bitta raqamdan iborat bo'ladi, birinchi to'rtta son ishlab chiqarilgan sanani bildiradi. Misol uchun, seriya raqami 0606xxxxxxx bo'lsa, mahsulot iyun (oltinchi oy) 2006 yili ishlab chiqarilgan bo'ladi.



© ООО ГОЛДЕР-ЭЛЕКТРОНИКС, 2012

© GOLDER-ELECTRONICS LLC, 2012