



S60

---

# РУКОВОДСТВО ПО ЭКСПЛУАТАЦИИ

WEB EDITION

---







## **УВАЖАЕМЫЕ ВЛАДЕЛЬЦЫ АВТОМОБИЛЯ VOLVO!**

СПАСИБО ЗА ВАШ ВЫБОР АВТОМОБИЛЯ VOLVO!

Мы надеемся, что Вы в течение многих лет получите наслаждение от управления Вашим автомобилем Volvo. Этот автомобиль создан для обеспечения комфорта и безопасности Вам и Вашим пассажирам. Volvo — это один из самых безопасных легковых автомобилей в мире. Ваш Volvo разработан с учетом всех действующих требований по безопасности и охране окружающей среды.

Для того чтобы этот автомобиль доставил Вам истинное удовольствие, мы рекомендуем ознакомиться с информацией об оборудовании, эксплуатации и техническом обслуживании, которая содержится в данном Руководстве по эксплуатации.



## 00 введение

Важная информация.....	6
Volvo и окружающая среда.....	12

# 00



## 01 Безопасность

Ремни безопасности .....	18
Подушки безопасности.....	22
Активирование/отключение подушки безопасности*.....	25
Боковая подушка безопасности (SIPS-bag) .....	27
Надувной занавес (IC) .....	29
WHIPS .....	30
Когда срабатывают системы .....	32
Аварийный режим.....	34
Безопасность детей.....	35

# 01



## 02 Замки и сигнализация

Дистанционный ключ/плоский ключ.....	48
Скрытое запираение*.....	54
Замена батарейки в дистанционном ключе/РСС*.....	56
Keyless drive*.....	58
Запирание/отпирание.....	62
Замок для безопасности детей.....	69
Сигнализация*.....	71

# 02

**03 Среда обитания водителя**

Приборы и органы управления.....	76
Volvo Sensus .....	86
Положения ключа.....	87
Сидения.....	89
Рулевое колесо.....	94
Освещение.....	95
Очистители и омыватели.....	107
Стекла и зеркала заднего вида.....	109
Компас*.....	115
Люк в крыше с электроприводом*.....	117
Алкотестер*.....	119
Пуск двигателя.....	124
Запуск двигателя – Гибкое топливо.....	129
Запуск двигателя – вспомогательный аккумулятор.....	131
Коробки передач.....	133
DRIVE Start/Stop*.....	141
Привод на четыре колеса – AWD (All Wheel Drive)*.....	148
Рабочие тормоза.....	149
Стояночный тормоз.....	151
HomeLink® *.....	155

**04 Поддержка водителя**

DSTC – Система курсовой устойчивости и тяги.....	160
Информация о дорожных знаках - RSI*.....	163
Ограничитель скорости*.....	165
Круиз-контроль*.....	167
Адаптивный круиз-контроль*.....	169
Дистанция сближения*.....	181
City Safety™.....	184
Предупреждение о столкновении с автоторможением и защитой пешеходов.*.....	189
Driver Alert System*.....	199
Driver Alert System - DAC*.....	200
Driver Alert System – LDW*.....	203
Помощь парковки*.....	206
Парковочная камера*.....	209
BLIS* – Blind Spot Information System..	213

**05 Комфорт и удовольствие от вождения**

Использование меню и сообщений.....	220
Исходное меню MY CAR.....	223
Климат-контроль.....	231
Топливный обогреватель двигателя и отопитель салона*.....	243
Дополнительный обогреватель*.....	247
Бортовой компьютер.....	249
Регулировка ходовых характеристик.....	251
Комфорт в салоне.....	252



## 06 Информационная система

Общие сведения об информационной системе.....	258
Радио.....	269
Медиапроигрыватель.....	277
Внешний источник звучания через порт AUX-/USB*.....	282
Медиа Bluetooth®*.....	285
Bluetooth®, свободные руки*.....	288
Управление голосом*, мобильный телефон.....	298
TV*.....	302
Пульт дистанционного управления* ...	306



## 07 В поездке

Рекомендации во время езды.....	310
Заправка топливом.....	313
Топливо.....	314
Погрузка.....	318
Багажное отделение.....	321
Езда с прицепом.....	322
Буксировка и эвакуация.....	329



## 08 Колеса и шины

Общие сведения.....	334
Замена колес.....	339
Давление воздуха в шинах.....	343
Треугольный знак аварийной остановки и аптечка*.....	344
Система контроля давления в шинах (TPMS)*.....	345
Временный шиноремонтный комплект (ТМК).....	347

**09 Уход и обслуживание**

Двигательный отсек.....	354
Лампы.....	362
Щетки стеклоочистителей и омывающая жидкость.....	368
Аккумулятор.....	370
Предохранители.....	376
Уход за автомобилем.....	387

**10 Технические данные**

Обозначения типа.....	396
Размеры и массы.....	398
Технические данные двигателя.....	402
Масло для двигателя.....	404
Жидкости и смазки.....	407
Топливо.....	410
Колеса и шины, размеры и давление .	411
Электросистема.....	414
Тип разрешения.....	415
Символы на дисплее.....	427

**11 Алфавитный указатель**

Алфавитный указатель.....	430
---------------------------	-----



## Важная информация

### Читайте Руководство по эксплуатации

#### Введение

Лучший способ познакомиться с Вашим новым автомобилем — это прочитать настоящее руководство, желательно до первой поездки. Из руководства Вы можете узнать о новых функциях, о том, как лучше управлять автомобилем в различных ситуациях и как наиболее эффективно использовать различные свойства и возможности автомобиля. Особое внимание уделяйте приведенным в руководстве инструкциям по безопасности.

Технические характеристики, особенности конструкции и иллюстрации в настоящем руководстве по эксплуатации не являются обязательными. Мы сохраняем за собой право вносить изменения без предварительного уведомления.

© Volvo Car Corporation

#### Опция

Все типы опций/дополнительного оборудования обозначены звездочкой\*.

Помимо стандартного оборудования в настоящем руководстве по эксплуатации описаны также опции (оборудование, устанавливаемое на заводе-изготовителе) и

некоторые аксессуары (дополнительное оборудование, устанавливаемое позднее).

Оборудование, описанное в настоящем руководстве по эксплуатации, установлено не на всех автомобилях. Автомобили комплектуются в зависимости от требований различных рынков сбыта и национальных или местных законов и правил.

Если вы не уверены в том, что входит в стандартный или опционный/дополнительный комплект поставки, обратитесь к дилеру Volvo.

#### Специальные рубрики



#### ПРЕДОСТЕРЕЖЕНИЕ

Тексты под рубрикой "Предостережение" указывают на опасность получения травм.



#### ВАЖНО

Тексты под рубрикой "Важно" свидетельствуют об опасности повреждения автомобиля.



#### ВНИМАНИЕ

В текстах под рубрикой "Внимание" содержатся советы или рекомендации, которые помогут Вам использовать различные свойства и функциональные возможности автомобиля.

#### Сноска

В Руководстве по эксплуатации приводится информация в виде сносок внизу страницы. Эта информация дополняет текст, в котором указывается номер сноски. Для обозначения сноски к тексту в таблице вместо цифр используются буквы.

#### Тексты сообщений

В автомобиле установлены дисплеи, на которых появляются текстовые сообщения. Такие сообщения приведены в Руководстве по эксплуатации более крупным шрифтом серого цвета. Пример такого текста приводится в текстах меню и сообщений на информационном дисплее (например, **Настройки аудио**).

#### Таблички

В автомобиле имеются различные таблички, в которых ясно и четко приводится важная информация. Эти таблички в автомобиле по нисходящей указывают сте-



## Важная информация

пень важности предупреждения/информации.

### Предупреждение о возможных травмах

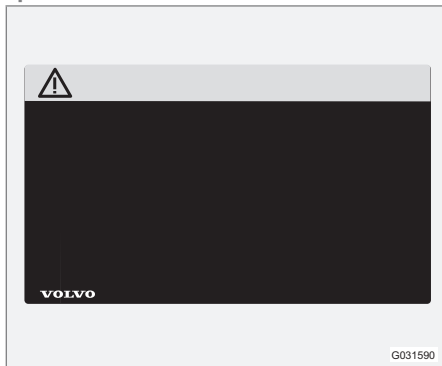

Символы ISO черного цвета на желтом фоне предупреждения, текст/рисунок белого цвета на черном поле сообщения. Используются для указания об опасности, которая в случае, если предупреждение игнорируется, может приводить к опасным или смертельным травмам.

### Повреждение имущества



Символы ISO белого цвета и текст/рисунок белого цвета на черном или синем фоне предупреждения и сообщения. Используются для указания об опасности, которая в случае если предупреждение игнорируется, может приводить к повреждению имущества.

### Информация

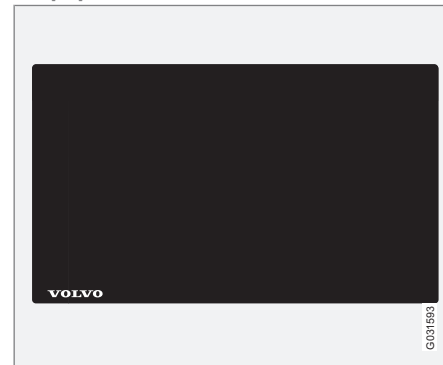

Символы ISO белого цвета и текст/рисунок белого цвета на черном поле сообщения.

### **i** ВНИМАНИЕ

Приводимые в данном руководстве таблички могут отличаться от табличек, установленных в вашем автомобиле. На иллюстрациях приводится лишь примерное изображение табличек и указывается их ориентировочное местоположение в автомобиле. Конкретная информация по вашему автомобилю приводится в соответствующих табличках, установленных на вашем автомобиле.



## Важная информация

### Списки операций

В Руководстве по эксплуатации процедуры, которые необходимо выполнять в определенной последовательности, пронумерованы.

**1** Если поэтапная инструкция оснащена серией рисунков, то нумерация каждого момента аналогична соответствующему рисунку.

**A** Серии рисунков сопровождаются пронумерованными списками с буквенными обозначениями, в которых взаимный порядок инструкций может отличаться.

**f** Стрелки с цифрами и без цифр используются для наглядности перемещений.

**A** Стрелки с буквами используются для обозначения передвижений, когда порядок не имеет значения.

Если к поэтапной инструкции отсутствует серия из рисунков, то различные этапы обозначаются обычными цифрами.

### Списки позиций

**1** Для обозначения различных участков на обзорных рисунках используются красные кружки с цифрой. Эта же цифра приводится в списке позиций с описанием объекта, соответствующего данному рисунку.

### Маркированные списки

При перечислении в Руководстве по эксплуатации используется маркированный список.

Пример:

- Охлаждающая жидкость
- Масло для двигателя

### Продолжение следует

►► Если раздел продолжается на следующем развороте, данный символ расположен справа внизу.

### Запись данных

В вашем автомобиле установлены несколько компьютеров, которые непрерывно контролируют и проверяют работу компонентов и действие функций. Некоторые из этих компьютеров могут регистрировать информацию в нормальных условиях эксплуатации, если они обнаруживают ошибку. Кроме этого, информация регистрируется во время столкновения или аварии. Часть регистрируемой информации требуется для того, чтобы при проведении обслуживания и ремонта механики смогли выполнить диагностику и устранить неисправности, а также для того, чтобы действия компания Volvo соответствовали требованиям законодательства и других нор-

мативов. Кроме того, эта информация используется компанией Volvo в исследованиях, направленных на дальнейшее повышение качества и безопасности, так как позволяет более полно оценить обстоятельства, которые приводят к авариям и травмам людей. Эта информация включает данные о состоянии и действии различных систем и модулей автомобиля, в том числе данные о состоянии двигателя, дроссельной заслонки, рулевого управления, тормозов и других систем. Эта информация может содержать данные о манере управления автомобилем, например, о скорости автомобиля, использовании педали тормоза или газа, углах поворота рулевого колеса, а также о том использовали ли водитель и пассажиры ремни безопасности. Такая информация может по указанным причинам храниться в компьютерах автомобиля в течение определенного времени или как следствие столкновения или аварии. Компания Volvo может хранить информацию столько, сколько необходимо с целью дальнейшего совершенствования и повышения безопасности и качества или столько времени, сколько требуется в соответствии с законодательством или другими нормативными документами, которые компания Volvo должна принимать во внимание.



## Важная информация

Компания Volvo не будет способствовать разглашению этой сохраненной информации без вашего согласия. Однако компания Volvo может быть вынуждена предоставить данную информацию в соответствии с требованиями национального законодательства представителям властей, например, полиции или другим организациям, имеющим право на получение данной информации.

Для считывания и анализа информации, зарегистрированной в компьютерах автомобиля, требуется специализированное оборудование, которое имеется у компании Volvo и в мастерских, связанных с компанией договором. Компания Volvo несет ответственность за то, чтобы информация, получаемая компанией при проведении сервисных и ремонтных работ, хранилась и обрабатывалась надежным способом в соответствии с существующими требованиями законодательства. За дополнительной информацией обращайтесь дилеру Volvo.

### Аксессуары и дополнительная оснастка

Неправильное подсоединение или установка дополнительного оборудования могут отрицательно повлиять на электронную систему автомобиля. Некоторые аксессуары функционируют только при условии, что соответствующее программное обеспечение установлено в компьютерной системе Вашего автомобиля. Поэтому перед установкой дополнительных принадлежностей, подключаемых или влияющих на электрическую систему автомобиля, Volvo рекомендует обязательно обратиться на официальную станцию техобслуживания Volvo.

### Смена владельца автомобиля функцией Volvo On Call\*

Volvo On Call – это дополнительный пакет, в который входят услуги по безопасности, поддержке и повышенному комфорту. Если у автомобиля, который подключен к услугам Volvo On Call, происходит смена владельца, очень важно прекратить действие этих услуг с тем, чтобы предыдущий владелец не мог ими пользоваться. Свяжитесь с центром обслуживания, нажав в автомобиле кнопку **ON CALL**, или обратитесь в официальную мастерскую Volvo. См. также "Изменение кода защиты" в руководстве по эксплуатации Volvo On Call.

### Лазерный датчик

На данном автомобиле установлен датчик лазерного излучения. При обращении с лазерным датчиком необходимо четко выполнять предписанные инструкции.

Приведенные ниже две таблички на английском языке установлены непосредственно на блоке лазерного датчика:

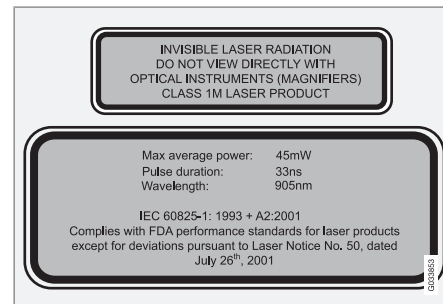

Верхняя табличка на рисунке определяет класс лазерного излучения:

- Лазерное излучение – Не смотрите на поток лазерного излучения с использованием оптических приборов – Лазерная продукция класса 1M.

На нижней табличке приводятся физические параметры лазерного излучения:

\* Опция/дополнительное оборудование, дополнительную информацию см. Введение.



## Важная информация

- IEC 60825-1:1993 + A2:2001. Соответствует стандартам FDA (Управление по санитарному надзору за пищевыми продуктами и медикаментами, США) для лазерной продукции за исключением отличий согласно "Уведомлению по лазерному излучению № 50" от 26 июля 2001 г..

### Параметры излучения лазерного датчика

В таблице приводятся точные физические параметры лазерного датчика.

Максимальная энергия импульса	2,64 мДж
Максимальная средняя выходная мощность	45 мВт
Ширина импульса	33 нс
Расходимость (по горизонтали x по вертикали)	28° × 12°

### ПРЕДОСТЕРЕЖЕНИЕ

Нарушение данных инструкций может привести к травме глаз!

- Запрещается смотреть в лазерный датчик (испускающий невидимые лазерные лучи) с расстояния менее 100 мм с применением увеличивающей оптики, как например, лупы, микроскопа, объектива или аналогичных оптических приборов.
- Проверка, ремонт, демонтаж, регулировка и/или замена деталей лазерного датчика может проводиться только уполномоченными мастерами – мы рекомендуем обращаться на официальные станции техобслуживания Volvo.
- Чтобы избежать опасного облучения не проводите процедуры регулировки или обслуживания, не указанные в данном руководстве.
- При работе с лазерным датчиком монтер должен следовать специально разработанной для этого информации.
- Не демонтируйте лазерный датчик (включая линзы). Согласно стандарту IEC 60825-1 снятый лазерный датчик относится к лазерному классу 3B. Лазерный класс 3B не

безопасен для глаз, и поэтому существует опасность повреждения глаз.

- Перед демонтажем лазерного датчика с ветрового стекла необходимо сначала отсоединить контакт.
- Перед подсоединением контакта необходимо сначала установить лазерный датчик на ветровое стекло.
- Лазерный датчик испускает лазерные лучи, когда дистанционный ключ находится в положении II даже при неработающем двигателе (положения ключа см. стр. 87).

Дополнительную информацию о лазерном датчике см. стр. 184.

### Информация в сети Интернет

На сайте [www.volvocars.com](http://www.volvocars.com) можно найти дополнительную информацию о вашем автомобиле.

Для считывания QR-кодов необходим считыватель QR-кодов, который доступен в виде программного дополнения к некоторым мобильным телефонам. Считыватель QR-кодов можно скачать с App Store или Android Market.



**Важная информация**



QR-код



## Volvo и окружающая среда

### Экологическая концепция Volvo Car Corporation



Забота об окружающей среде является одним из основополагающих принципов деятельности всех подразделений Volvo Car Corporation. Мы также верим, что наши клиенты разделяют нашу заботу об окружающей среде.

Ваш автомобиль Volvo отвечает жестким международным стандартам по охране окружающей среды и, кроме того, изготавливается на одном из самых экологически чистых и ресурсосберегающих заводов в мире. Volvo Car Corporation сертифицирован согласно глобальному сертификату ISO, включающему экологический стандарт ISO

14001, в соответствии с которым действуют все наши заводы и большинство других наших подразделений. Мы требуем также, чтобы и наши партнеры систематически занимались вопросами охраны окружающей среды.

#### Расход топлива

Все автомобили Volvo конкурентоспособны в отношении расхода топлива в соответствующих классах. Чем меньше расход топлива, тем ниже в общем случае уровень выбросов двуокиси углерода — газа, создающего парниковый эффект.

Расход топлива зависит от водителя. С дополнительной информацией можно ознакомиться в рубрике **Охрана окружающей среды**, расположенной ниже.

#### Эффективная очистка отработавших газов

Ваш автомобиль Volvo изготовлен в соответствии с концепцией "Чистота внутри и снаружи" — концепция, которая предусматривает как чистую среду в салоне, так и высокую степень очистки отработанных газов. Во многих случаях уровень выбросов отработанных газов намного ниже действующих нормативов.



## Volvo и окружающая среда

### Чистый воздух в салоне

Фильтр в салоне препятствует проникновению в салон пыли и пыльцы через воздухозаборник.

Совершенная система контроля качества воздуха IAQS\* (Interior Air Quality System), следит за тем, чтобы воздух, поступающий в салон, был чище, чем снаружи в транспортном потоке.

Система состоит из электронного датчика и угольного фильтра. Поступающий воздух постоянно контролируется, и воздухозаборник закрывается при повышенном содержании некоторых вредных для здоровья газов, например, оксида углерода. Подобная ситуация может встречаться, например, в плотном транспортном потоке, пробках или туннелях.

Угольный фильтр препятствует поступлению оксидов азота, приповерхностного озона и углеводородов.

### Интерьер

В салоне Volvo создается уютная и приятная атмосфера даже для страдающих контактной аллергией и астмой. Особое внимание уделено выбору экологически безопасных материалов.

### Станции техобслуживания Volvo и экология

Регулярное обслуживание создает условия для увеличения срока службы автомобиля с сохранением низкого расхода топлива. Это способствует сохранению более чистой окружающей среды. Ваш автомобиль становится частью нашей системы, если Вы доверяете мастерским Volvo проводить сервис и обслуживание автомобиля. Volvo уделяет внимание организации помещений в наших мастерских с целью предотвращения проливов и выбросов в окружающую среду. Персонал наших станций техобслуживания обладает необходимыми знаниями и оборудованием, что гарантирует максимальную экологическую безопасность.

### Охрана окружающей среды

Вы можете внести свой вклад в охрану окружающей среды – ниже вы найдете несколько советов:

- Не допускайте работы двигателя на холостых оборотах – выключайте двигатель при длительном ожидании. Выполняйте местные предписания.
- Экономичное вождение – означает предвидение дорожной ситуации.
- Выполняйте сервисные и профилактические работы, как указано в руководстве по эксплуатации – соблюдайте интер-

валы, рекомендованные в книжке по гарантии и сервису.

- Если в автомобиле установлен предварительный подогреватель двигателя\*, включайте его перед холодным запуском – повышается способность холодного старта и снижается износ в холодную погоду, при этом двигатель быстрее достигает нормальной рабочей температуры, что приводит к снижению расхода топлива и уровня выбросов.
- На высокой скорости значительно повышается расход топлива в связи с увеличением сопротивления воздуха – при удвоении скорости сопротивление воздуха увеличивается в 4 раза.
- Утилизируйте опасные для окружающей среды отходы, например, батарейки и масло, экологически безопасным способом. В случае сомнений проконсультируйтесь в мастерской о способе утилизации таких отходов – мы рекомендуем официальную станцию техобслуживания Volvo.

Следуя этим советам, вы экономите деньги, сохраняете ресурсы планеты и продлеваете срок службы автомобиля. Детальную информацию и ряд других советов можно найти на стр. 310 и 410.

\* Опция/дополнительное оборудование, дополнительную информацию см. Введение.



## Volvo и окружающая среда

### Утилизация

Утилизация автомобиля по оптимальной схеме с учетом экологических требований – один из важных аспектов деятельности Volvo по охране окружающей среды. Восстановлению подлежит практически весь автомобиль. Поэтому мы просим последнего владельца автомобиля обратиться к дилеру, который укажет организацию, имеющую сертификат/разрешение на проведение работ по утилизации.

### Руководство по эксплуатации и окружающая среда

Символ Forest Stewardship Council® указывает на то, что источником бумажной массы, использованной для публикации данного издания, послужили леса, сертифицированные FSC®, или другие контролируемые источники.





Ремни безопасности .....	18
Подушки безопасности.....	22
Активирование/отключение подушки безопасности* .....	25
Боковая подушка безопасности (SIPS-bag) .....	27
Надувной занавес (IC) .....	29
WHIPS .....	30
Когда срабатывают системы .....	32
Аварийный режим.....	34
Безопасность детей.....	35



# 01

БЕЗОПАСНОСТЬ





## Ремень безопасности

### Общая информация



Если не пристегнуть ремень безопасности, резкое торможение может иметь серьезные последствия. Поэтому проверьте, чтобы все пассажиры пристегнули ремни безопасности.

Для того чтобы ремень безопасности обеспечивал максимальную защиту необходимо чтобы он плотно прилегал к телу. Не отклоняйте спинку сиденья слишком далеко назад: ремень безопасности предназначен для обеспечения защиты при нормальном положении.

### Пристегивание ремня безопасности

Медленно вытяните ремень и застегните его, вставив язычок в замок ремня. Громкий щелчок указывает на фиксацию ремня.



*Правильное положение ремня безопасности.*



*Неправильное положение ремня безопасности. Ремень должен плотно прилегать к плечу.*



*Регулировка ремня безопасности по высоте. Нажмите кнопку и переместите ремень безо-*



## Ремни безопасности

пасности по высоте. Установите ремень как можно выше, но так, чтобы он не касался шеи.

На заднем сидении определенный язычок подходит только к соответствующему замку<sup>1</sup>.

**Отстегивание ремня безопасности**

Нажмите на красную кнопку в замке и дайте катушке втянуть ремень. Если ремень не втянулся полностью, подайте его вручную, чтобы он не провисал.

**Ремень безопасности блокируется и не вытягивается:**

- если вытягивать его резко
- во время торможения и ускорения
- если автомобиль сильно наклонен.

**Всегда помните следующее:**

- нельзя использовать застёжки и т.п., мешающие нормальному прилеганию ремня безопасности
- необходимо следить, чтобы ремень безопасности не был перекручен и не зацепился за что-либо
- набедренная часть ремня должна располагаться низко (не на животе)
- необходимо натянуть набедренную ленту по бедрам, протянув диагональную ленту ремня вверх к плечу.

<sup>1</sup> Некоторые рынки.

**⚠ ПРЕДОСТЕРЕЖЕНИЕ**

Ремень безопасности и подушка безопасности срабатывают согласованно. Если ремень безопасности не пристегнут или используется неправильно, это может снизить защитные свойства надувной подушки безопасности в случае столкновения.

**⚠ ПРЕДОСТЕРЕЖЕНИЕ**

Каждый ремень безопасности рассчитан только на одного человека.

**⚠ ПРЕДОСТЕРЕЖЕНИЕ**

Запрещается самостоятельно вносить изменения или проводить ремонт ремня безопасности. Volvo рекомендует обратиться на официальную станцию техобслуживания Volvo.

Если ремень безопасности подвергался сильным перегрузкам, например, во время столкновения, замене подлежит весь ремень. Даже если ремень безопасности выглядит неповрежденным, его защитные свойства могут быть частично утрачены. Заменяйте также изношенный или поврежденный ремень безопасности. Новый ремень безопасности должен быть одобрен и предназначен для установки на то же место, что и заменяемый.



## Ремень безопасности

### Ремень безопасности и беременность



Следует обязательно пользоваться ремнем безопасности во время беременности, при этом очень важно использовать его правильно. Ремень безопасности должен плотно прилегать к плечу, а диагональная часть ремня должна располагаться посередине на груди и сбоку живота.

Набедренная часть ремня безопасности должна плоско лежать на бедрах как можно ниже под животом. Не допускайте, – чтобы она скользила вверх по животу. Необходимо, чтобы ремень безопасности плотно прилегал к телу, не провисая. Следите также за тем, чтобы ремень безопасности не был перекручен.

Вследствие того, что беременность изменяет фигуру спереди, беременным водителям следует регулировать кресло и рулевое колесо с тем, чтобы не терять возможность управлять автомобилем (это означает, что водитель должен легко доставать рулевое колесо и ножные педали). Следует устанавливать максимальное расстояние между животом и рулевым колесом.

### Напоминание о ремне безопасности



Напоминание пассажирам, не пристегнутым ремнями безопасности, подается в виде звукового и светового сигнала. Звуковое напоминание зависит от скорости, а иногда подается по времени. Световое напоминание расположено в потолочной консоли и в комбинированном приборе.

На детские кресла действие системы напоминания о ремне безопасности не распространяется.

### Заднее сиденье

Напоминание о ремне безопасности на заднем сидении включает две составляющие функции:

- Информировать о том, какие ремни безопасности используются на заднем сидении. При использовании ремней безопасности или если открывается одна из задних дверей, на информационном дисплее появляется сообщение. Сообщение удаляется автоматически примерно через 30 секунд после начала движения или после нажатия кнопки **OK** на рычаге указателей поворотов.
- Напоминает о том, что во время движения отстегнут один из ремней безопасности на заднем сидении. Напоминание поступает в виде сообщения на информационном дисплее в сочетании со звуковым и световым сигналом. Напоминание аннулируется, если ремень безопасности вновь пристегивается, но может также подтверждаться вручную нажатием кнопки **OK**.

К сообщению на информационном дисплее, показывающему, какие ремни безопасности используются, имеется постоянный доступ.



Чтобы просмотреть сохраненные сообщения, нажмите клавишу **OK**.

### Некоторые рынки

Напоминание водителю и пассажиру на переднем сидении, не пристегнутому ремнем безопасности, подается в виде звукового и светового сигнала. На низкой скорости звуковое напоминание подается первые 6 секунд.

### Натяжитель ремня безопасности

Все ремни безопасности оснащены преднатяжителем ремня. Механизм в преднатяжителе ремня натягивает ремень безопасности при достаточно сильном столкновении. При этом ремень безопасности более эффективно удерживает пассажира.



### ПРЕДОСТЕРЕЖЕНИЕ

Запрещается застегивать язычок ремня безопасности пассажира в замок на стороне водителя. Следите за тем, чтобы застегивать язычок ремня безопасности в замок с соответствующей стороны. Берегите от повреждений ремни безопасности и не вставляйте посторонние предметы в замок ремня. В этом случае при столкновении возможны отклонения в функционировании ремней безопасности и замков. Опасность серьезных травм.



## Подушки безопасности

### Предупреждающий символ в комбинированном приборе

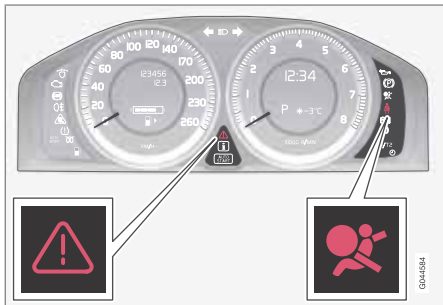

Предупреждающий символ в комбинированном приборе включается, когда дистанционный ключ находится в положении II. Этот символ гаснет прим. через 6 секунд, если система надувных подушек безопасности исправна.

### **⚠ ПРЕДОСТЕРЕЖЕНИЕ**

Если предупреждающий символ системы подушек безопасности продолжает гореть или включается во время движения, это свидетельствует о неправильном функционировании системы подушек безопасности. Символ указывает на неисправность в системе ремней безопасности, SIPS, в системе IC или другую неисправность системы. Volvo рекомендует без промедления обратиться на официальную станцию техобслуживания Volvo.

Если это необходимо, то одновременно с предупреждающим символом на информационном дисплее появляется сообщение. Если предупреждающий символ неисправен, загорается предупреждающий треугольник, и на дисплее появляется **Возд.подуш. SRS Требуется обслуж** или **Возд.подуш. SRS Треб.сроч.обслуж.** Volvo рекомендует незамедлительно обратиться на официальную станцию техобслуживания Volvo.

### Система подушек безопасности

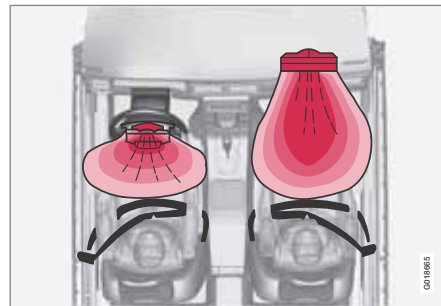

Система подушек безопасности, автомобиль с левосторонним управлением.

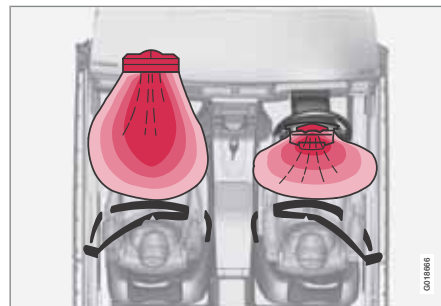

Система подушек безопасности, автомобиль с правосторонним управлением.



## Подушки безопасности

Система состоит из подушек безопасности и датчиков. Датчики реагируют на достаточно сильное столкновение, и подушка/подушки безопасности надуваются, нагреваясь при этом. Для амортизации удара подушка безопасности выпускает воздух при сжатии. При этом в салоне появляется небольшое количество дыма, что абсолютно нормально. Весь процесс, включая надувание и сдувание подушки безопасности, происходит в десятые доли секунды.

**⚠ ПРЕДОСТЕРЕЖЕНИЕ**

Volvo рекомендует обратиться на официальную станцию техобслуживания Volvo для проведения ремонта. Неправильное обращение с системой подушек безопасности может привести к неправильному функционированию и как следствие тяжелым травмам.

**ⓘ ВНИМАНИЕ**

Датчики срабатывают по-разному в зависимости от силы столкновения и от того, пристегнут ли ремень безопасности водителя или пассажира на переднем сидении соответственно.

При столкновении возможны ситуации, когда срабатывает только одна подушка безопасности (или ни одной). Система подушек безопасности распознает силу, приложенную к автомобилю при столкновении, и реагирует на это срабатыванием одной или нескольких надувных подушек безопасности.

Мощность подушек безопасности также согласовывается с силой, приложенной к автомобилю при столкновении.

**Подушка безопасности на стороне водителя**

В качестве дополнения к ремню безопасности на стороне водителя автомобиль оснащен подушкой безопасности. Которая в сложенном виде смонтирована в центре рулевого колеса. Такое рулевое колесо имеет маркировку **AIRBAG**.

**⚠ ПРЕДОСТЕРЕЖЕНИЕ**

Ремень безопасности и подушка безопасности срабатывают согласованно. Если ремень безопасности не пристегнут или используется неправильно, это может снизить защитные свойства надувной подушки безопасности в случае столкновения.

**Подушка безопасности на стороне пассажира**

Расположение подушки безопасности на стороне пассажира в автомобиле с левосторонним управлением.



## Подушки безопасности



Расположение подушки безопасности на стороне пассажира в автомобиле с правосторонним управлением.

В качестве дополнения к ремню безопасности на стороне пассажира автомобиль оснащен подушкой безопасности. Которая сложена в отделении над перчаточным ящиком. Такая панель имеет маркировку **AIRBAG**.

### ПРЕДОСТЕРЕЖЕНИЕ

Ремни безопасности и подушки безопасности работают совместно. Если ремень не используется или используется неправильно, это сказывается и на действии подушки безопасности в случае столкновения.

Чтобы избежать травм при срабатывании подушек безопасности, пассажиры должны сидеть по возможности вертикально, поставив ноги на пол и опираясь спиной на спинки сидений. Ремни безопасности должны быть застегнуты.

### ПРЕДОСТЕРЕЖЕНИЕ

Не кладите какие-либо предметы перед или на приборной панели там, где находится надувная подушка безопасности пассажира.

### ПРЕДОСТЕРЕЖЕНИЕ

Запрещается перевозить ребенка в детском кресле или опорной подушке на переднем сиденье, если подушка безопасности активирована.

Не разрешайте никому стоять или сидеть перед креслом пассажира.

На переднем сиденье запрещено находиться пассажирам ростом менее 140 см, если подушка безопасности активирована.

Нарушение вышеперечисленных правил может быть опасно для жизни.



## Активирование/отключение подушки безопасности\*

**Отключение с помощью автомобильного ключа – PACOS\*****Общая информация**

Подушку безопасности пассажира на переднем сидении можно отключить, если автомобиль оснащен переключателем PACOS (Passenger Airbag Cut Off Switch). Информацию о включении/отключении подушки см. в разделе Активирование/отключение.

**Отключение с помощью автомобильного ключа/ переключатель**

Переключатель подушки безопасности пассажира (PACOS) расположен в торце приборной панели на стороне пассажира и доступен, когда дверь открыта (см. далее в разделе "Активирование/отключение").

Контролируйте правильное положение переключателя. Для изменения положения переключателя Volvo рекомендует пользоваться вставным плоским ключом дистанционного ключа.

Информацию о плоском ключе, см. стр. 52.

**⚠ ПРЕДОСТЕРЕЖЕНИЕ**

Нарушение вышеперечисленных правил может быть опасно для жизни пассажиров.

**⚠ ПРЕДОСТЕРЕЖЕНИЕ**

Если в автомобиле установлена подушка безопасности для пассажира на переднем сиденье, но отсутствует переключатель PACOS (Passenger Airbag Cut Off Switch), эта подушка безопасности активирована всегда.

**⚠ ПРЕДОСТЕРЕЖЕНИЕ**

Запрещено сажать детей в детское кресло или на опорную подушку на переднем сиденье, если надувная подушка безопасности активирована и горит символ  в потолочной консоли. Нарушение вышеуказанного правила может быть опасно для жизни ребенка.

**⚠ ПРЕДОСТЕРЕЖЕНИЕ**

Не разрешайте занимать место пассажира, если сообщение в потолочной консоли (см. стр. 26) указывает, что подушка безопасности отключена, и одновременно с этим в комбинированном приборе появляется предупреждающий символ системы подушек безопасности Airbag. Это указывает на наличие серьезной неисправности. Без промедления обратитесь в мастерскую. Volvo рекомендует обратиться на официальную станцию техобслуживания Volvo.

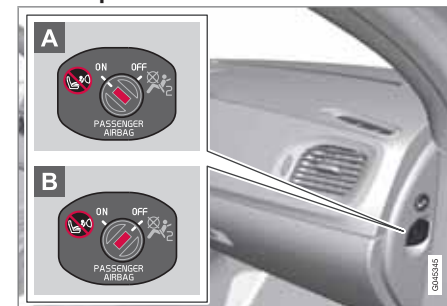
**Активирование/отключение**

Расположение переключателя.

- A** Подушка безопасности активирована. Если переключатель находится в этом положении, пассажир ростом выше 140 см может сидеть на переднем

\* Опция/дополнительное оборудование, дополнительную информацию см. Введение.



## Активирование/отключение подушки безопасности\*

кресле, а ребенок в детском кресле и на опорной подушке никогда не должен сидеть на этом месте.

**В** Подушка безопасности отключена. Если переключатель находится в этом положении, ребенок в детском кресле или на опорной подушке может сидеть на месте пассажира на переднем сидении, а пассажирам ростом выше 140 см запрещается занимать это место.

### **! ПРЕДОСТЕРЕЖЕНИЕ**

**Активированная подушка безопасности** (место пассажира):

Запрещается перевозить ребенка в детском кресле или опорной подушке на переднем сиденье пассажира при активированной подушке безопасности. Это относится ко всем лицам ростом менее 140 см.

**Отключенная подушка безопасности** (место пассажира):

Пассажирам ростом выше 140 см запрещается находиться на переднем сидении, если подушка безопасности отключена.

Нарушение вышеперечисленных правил может быть опасно для жизни.

### **i ВНИМАНИЕ**

Когда дистанционный ключ находится в положении II, в комбинированном приборе в течение прим. 6 секунд показывается предупреждающий символ подушки безопасности (см. стр. 22).

Затем включается индикация в потолочной консоли, которая показывает, что подушка безопасности пассажира исправна. Дополнительную информацию о различных положениях дистанционного ключа см. стр. 87.

### Активированная подушка безопасности



Индикация, которая указывает, что подушка безопасности на стороне пассажира активирована.

Предупреждающий символ в потолочной консоли указывает, что подушка безопасности переднего пассажира активирована (см. предыдущий рисунок).

### Отключенная (деактивированная) подушка безопасности



Индикация, указывающая, что подушка безопасности на стороне пассажира отключена.

Текстовое сообщение и символ в потолочной консоли указывают, что подушка безопасности пассажира на переднем сидении отключена (см. предыдущий рисунок).



## Боковая подушка безопасности (SIPS-bag)

### Боковая подушка безопасности



При боковом столкновении SIPS (Side Impact Protection System) направляет большую часть силы удара на балки, стойки, пол, крышу и другие элементы кузова автомобиля. Боковые подушки безопасности на стороне водителя и пассажира защищают грудь и бедра и являются важным элементом системы SIPS.

Система SIPS-bag состоит из двух основных частей: боковой подушки безопасности и датчиков. Боковая подушка безопасности смонтирована на раме спинки переднего сидения.

### ПРЕДОСТЕРЕЖЕНИЕ

- Volvo рекомендует проводить ремонт только на официальной станции техобслуживания Volvo. Неправильное обращение с системой боковых подушек SIPS может привести к неправильному функционированию и как следствие тяжелым травмам.
- Между внешней боковой поверхностью сиденья и панелью двери не должны находиться посторонние предметы, так как эта зона находится в пределах досягаемости боковой подушки безопасности.
- Volvo рекомендует использовать только чехлы, одобренные для использования Volvo. Другие чехлы могут помешать функционированию боковых подушек безопасности.
- Боковая подушка безопасности является дополнением к ремню безопасности. Обязательно пристегивайтесь ремнем безопасности.

### Детское кресло и боковая подушка безопасности

Боковая подушка безопасности не снижает защитные свойства автомобиля в отноше-

нии детского кресла или детской опорной подушки.

Детское кресло/опорная подушка может размещаться на переднем сиденье только, если автомобиль не оборудован активной боковой подушкой безопасности на стороне пассажира.

### Расположение

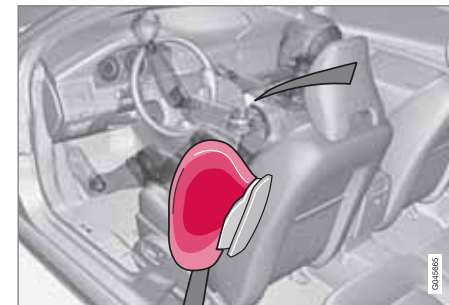

Место водителя, автомобиль с левосторонним управлением.

<sup>1</sup> Информацию об активировании/отключении подушки безопасности см. стр. 25.



## Боковая подушка безопасности (SIPS-bag)

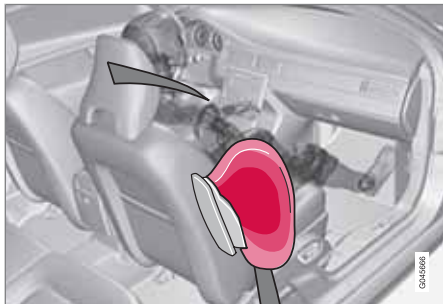

*Место пассажира, автомобиль с левосторонним управлением.*

Система подушек SIPS состоит из боковых подушек безопасности и датчиков. При достаточно сильном столкновении датчики реагируют, и боковая подушка надувается. Боковая подушка безопасности надувается между пассажиром и дверной панелью и тем самым гасит силу удара, направленную на пассажира, в момент столкновения. Когда в момент удара подушка сдавливается, она сдувается. Обычно боковая подушка безопасности срабатывает только на стороне удара.



## Надувной занавес (IC)

## Назначение



Надувной занавес IC (Inflatable Curtain) является составной частью SIPS и подушек безопасности. Он смонтирован в облицовке потолка вдоль боковин автомобиля и защищает пассажиров на внешних местах в автомобиле. При достаточно сильном столкновении датчики реагируют, и занавес надувается. Надувной занавес помогает во время столкновения защитить голову водителя и пассажиров от ударов о внутренние поверхности автомобиля.

**⚠ ПРЕДОСТЕРЕЖЕНИЕ**

Запрещается вешать или крепить посторонние предметы за ручки, расположенные в потолке. Крючок предназначен только для легкой верхней одежды (а не для тяжелых предметов типа зонтов).

Не прикручивайте и не крепите посторонние предметы на потолке, дверных стойках или боковых панелях автомобиля. Надувной занавес может потерять свои защитные свойства. Volvo рекомендует использовать только оригинальные детали Volvo, одобренные для установки в этих зонах.

**⚠ ПРЕДОСТЕРЕЖЕНИЕ**

Груз в автомобиле должен располагаться на 50 мм ниже верхнего края стекла в дверях. В противном случае может пропасть защитный эффект надувного занавеса, спрятанного за обшивкой потолка автомобиля.

**⚠ ПРЕДОСТЕРЕЖЕНИЕ**

Надувной занавес является дополнением к ремню безопасности.

Обязательно пристегивайтесь ремнем безопасности.



## WHIPS

### Защита от плетевых травм шеи – WHIPS

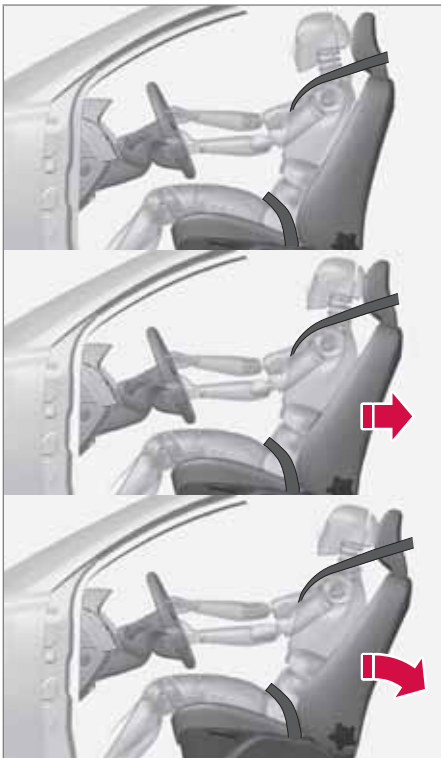

Система WHIPS (Whiplash Protection System) состоит из энергопоглощающей спинки и специально модернизированного для данной системы подголовника в передних сиденьях. Система активируется в момент удара сзади, и ее срабатывание зависит от угла удара, скорости и вида транспортного средства, нанесшего удар.

#### ПРЕДОСТЕРЕЖЕНИЕ

Система WHIPS является дополнением к ремню безопасности. Обязательно пристегивайтесь ремнем безопасности.

#### Функции кресла

При активировании системы WHIPS спинки передних кресел откидываются назад, изменяя положение водителя и пассажира на переднем сиденье. Это снижает опасность повреждения шейных позвонков при резком ударе, т.н. плетевых травмы.

#### ПРЕДОСТЕРЕЖЕНИЕ

Запрещается самостоятельно вносить изменения или проводить ремонт кресла или системы WHIPS. Volvo рекомендует обратиться на официальную станцию техобслуживания Volvo.

### Система WHIPS и детское кресло/ опорная подушка

Система WHIPS не снижает защитные свойства детского кресла или детской опорной подушки.

#### Правильная посадка

Максимальная защита водителя и пассажира на переднем сиденье обеспечивается, когда они сидят посередине своих сидений с минимальным расстоянием между головой и подголовником.

#### Не создавайте помех для функционирования системы WHIPS



Не размещайте посторонние предметы на полу за креслом водителя/пассажира, так как они могут препятствовать правильному функционированию системы WHIPS.



### **⚠ ПРЕДОСТЕРЕЖЕНИЕ**

Не кладите коробки и другой аналогичный багаж так, чтобы он оказался зажат между подушкой заднего сидения и спинкой переднего сидения. Не создавайте помех функционированию системы WHIPS.



Не размещайте посторонние предметы на заднем сидении, так как они могут препятствовать правильному функционированию системы WHIPS.

### **⚠ ПРЕДОСТЕРЕЖЕНИЕ**

Если спинка заднего сидения опущена вниз, следует переместить переднее кресло вперед так, чтобы оно не соприкасалось с опущенной спинкой.

### **⚠ ПРЕДОСТЕРЕЖЕНИЕ**

Если кресло подвергалось сильным перегрузкам, например, при наезде сзади, необходимо проверить работу системы WHIPS. Volvo рекомендует провести проверку на официальной станции техобслуживания Volvo.

Даже если кресло не имеет видимых повреждений, защитные свойства системы WHIPS могут быть частично утрачены.

Volvo рекомендует обратиться на официальную станцию техобслуживания Volvo для проверки системы даже при незначительных наездах сзади.



## Когда срабатывают системы

### Когда срабатывают системы

Система	Активирование
Преднатяжитель ремня безопасности, передние сидения	При фронтальном и/или боковом столкновении и/или наезде сзади и/или перевороте
Преднатяжители ремней безопасности задних сидений	При фронтальном и/или боковом столкновении и/или перевороте
Надувные подушки безопасности SRS	При фронтальном столкновении <sup>A</sup>
Боковые подушки безопасности SIPS	При боковом столкновении

Система	Активирование
Надувной занавес IC	При боковом столкновении и/или опрокидывании и/или при некоторых фронтальных столкновениях
Защита от травм шеи WHIPS	При наезде сзади

<sup>A</sup> В результате столкновения автомобиль может быть сильно деформирован, но подушки безопасности при этом могут не срабатывать. На способ активирования различных систем безопасности автомобиля влияют ряд факторов, как, например, жесткость и вес объекта столкновения, скорость автомобиля, угол, под которым произошло столкновение и пр.

Если подушки безопасности сработали, рекомендуется следующее:

- Доставка автомобиля. Volvo рекомендует доставить автомобиль на официальную станцию техобслуживания Volvo. Запрещается управлять автомобилем со сработавшими подушками безопасности.
- Volvo рекомендует доверить официальной станции техобслуживания Volvo

замену компонентов в системах безопасности автомобиля.

- Обязательно обратитесь к врачу.



### ВНИМАНИЕ

При столкновении активирование системы подушек безопасности и ремней безопасности происходит только один раз.



### ПРЕДОСТЕРЕЖЕНИЕ

Модуль управления системами подушек безопасности расположен в центральной консоли. Если центральная консоль окажется погруженной в воду или другую жидкость, отсоедините провода аккумуляторной батареи. Не запускайте двигатель, так как могут сработать подушки безопасности. Доставка автомобиля. Volvo рекомендует доставить автомобиль на официальную станцию техобслуживания Volvo.

** ПРЕДОСТЕРЕЖЕНИЕ**

Запрещается управлять автомобилем со сработавшими подушками безопасности. Это может затруднить управление автомобилем. Другие системы защиты также могут быть повреждены. Интенсивное задымление и запыление во время срабатывания подушек безопасности может вызвать раздражение/травмы глаз и кожи. При раздражении промойте холодной водой. Быстрое срабатывание подушек безопасности в сочетании с материалом подушек может также вызвать ожоги кожи и раздражение вследствие трения.



## Аварийный режим

### Вождение после столкновения

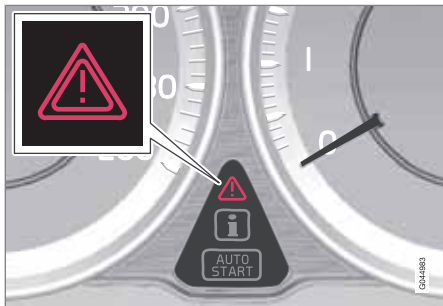

Если автомобиль участвовал в столкновении, на информационном дисплее может появиться текст **Аварийный режим См. руководство**. Это означает, что не все функции автомобиля выполняются в полном объеме. Режим безопасности это защита, которая задействуется, когда во время столкновения могли быть повреждены важные функции автомобиля, например, топливopроводы, датчики одной из систем защиты или система тормозов.

### Попытка пуска двигателя

Сначала убедитесь, что из автомобиля не вытекает топливо. Запах топлива также не допускается.

Если все выглядит нормально, то после проверки отсутствия утечки топлива можно попытаться завести двигатель.

Выньте из замка дистанционный ключ и откройте дверь водителя. Если после этого появляется сообщение о том, что зажигание включено, нажмите кнопку пуска. Затем закройте дверь и вставьте в замок дистанционный ключ. После этого электронные системы автомобиля попытаются восстановить нормальный режим работы. После этого попытайтесь запустить двигатель.

Если сообщение **Аварийный режим См. руководство** остается на дисплее, автомобилем запрещается управлять или буксировать; его необходимо эвакуировать. Скрытые повреждения могут препятствовать управлению автомобилем во время движения, даже если Вам кажется, что автомобиль не потерял управление.

### Перемещение

Если **Normal mode** показывается после сброса **Аварийный режим См. руководство**, автомобиль можно осторожно убрать с проезжей части. Не перемещайте автомобиль дальше, чем это необходимо.

### **!** ПРЕДОСТЕРЕЖЕНИЕ

Не пытайтесь самостоятельно отремонтировать автомобиль или возвращать электронику в исходное положение после регистрации аварийного режима. Это может привести к травмам или неправильной работе систем автомобиля. Volvo рекомендует доверить официальной станции техобслуживания Volvo провести проверку и возврат автомобиля в нормальный режим работы после того, как было показано сообщение **Аварийный режим См. руководство**.

### **!** ПРЕДОСТЕРЕЖЕНИЕ

Ни при каких обстоятельствах не пытайтесь запустить двигатель при появлении сообщения **Аварийный режим См. руководство**, если вы чувствуете запах топлива. Без промедления покиньте автомобиль.

### **!** ПРЕДОСТЕРЕЖЕНИЕ

Если автомобиль остается в аварийном режиме, его запрещается буксировать. Его следует эвакуировать с места аварии. Volvo рекомендует доставить автомобиль на официальную станцию техобслуживания Volvo.



## Безопасность детей

**Дети должны сидеть так, чтобы им было удобно и безопасно**

Volvo рекомендует перевозить детей в повернутом назад детском кресле как можно дольше, пока они не достигнут возраста как минимум 3–4 лет, а затем в повернутой по ходу движения детской опорной подушке/кресле до 10-летнего возраста.

Место ребенка в автомобиле и необходимое оборудование выбирается в зависимости от веса и роста ребенка; подробную информацию см. стр. 37.

**ВНИМАНИЕ**

В разных странах существуют разные правила, регламентирующие размещение ребенка в автомобиле. Ознакомьтесь с действующими правилами.

Дети любого возраста и роста должны всегда сидеть в автомобиле правильно пристегнутыми. Ребенок, ни при каких обстоятельствах не должен сидеть на коленях пассажира.

Volvo использует оборудование для обеспечения безопасности детей (детские кресла, опорные подушки и крепежные устройства), разработанное специально для вашего

автомобиля. Если вы используете оборудование Volvo для безопасности детей, то вы можете быть абсолютно уверены в том, что дети надежно защищены в автомобиле, а также что простое в использовании оборудование монтируется правильно.

**ВНИМАНИЕ**

С вопросами по монтажу оборудования для безопасности детей обращайтесь к его изготовителю за более четкими инструкциями.

**Детские кресла**

*Детское кресло и надувная подушка безопасности несовместимы.*

**ВНИМАНИЕ**

При использовании изделий для безопасности детей необходимо ознакомиться с прилагаемыми инструкциями по монтажу.

**ПРЕДОСТЕРЕЖЕНИЕ**

Не закрепляйте крепежные ленты детского кресла за стержень продольной регулировки сиденья, пружины, направляющие и балки под сиденьем. Их острые края могут повредить крепежные ленты.

Для правильной установки ознакомьтесь с инструкциями по монтажу детского кресла.

**Местоположение детских кресел**

Следует размещать:

- детское кресло/опорную подушку на кресле пассажира, если на месте пассажира отсутствует активированная подушка безопасности<sup>1</sup>.
- одно или несколько детских кресел/опорных подушек на заднем сидении.

Детские кресла/опорные подушки должны устанавливаться только на заднее сидение,

<sup>1</sup> Информацию об активированной/отключенной подушке безопасности см. стр. 25.



## Безопасность детей

если подушка безопасности на стороне пассажира активирована. Если ребенок находится на месте пассажира, то, когда подушка безопасности надувается, он может получить серьезные травмы.

### ПРЕДОСТЕРЕЖЕНИЕ

Запрещается сажать детей в детское кресло или опорную подушку на переднем сидении, если надувная подушка безопасности (SRS) активирована.

На переднем сиденье запрещено находиться пассажирам ростом менее 140 см, если подушка безопасности (SRS) активирована.

Нарушение вышеперечисленных правил может быть опасно для жизни.

### ПРЕДОСТЕРЕЖЕНИЕ

Запрещается использовать детские опорные подушки/детские кресла, оснащенные стальными скобами или другими элементами, которые могут соприкаться с кнопкой замка ремня безопасности, так как это может привести к случайному открытию замка ремня.

Следите за тем, чтобы верхняя часть детского кресла не опиралась на ветровое стекло.

### Табличка с информацией о подушке безопасности



Эта наклейка видна, когда дверь пассажиров открыта, см. рисунок на стр. 25.



## Безопасность детей

Рекомендуемое детское защитное оборудование<sup>2</sup>

Вес	Переднее сидение (с отключенной подушкой безопасности)	Внешние места заднего сидения	Среднее место заднего сидения
Группа 0 макс. 10 кг  Группа 0+ макс. 13 кг		Младенческая вставка Volvo (Volvo Infant Seat) – Повернутое назад детское защитное кресло, крепится с помощью системы ISOFIX.  Тип разрешения: E5 04301146  (L)	
Группа 0 макс. 10 кг  Группа 0+ макс. 13 кг	Младенческая вставка Volvo (Volvo Infant Seat) – Повернутое назад детское защитное кресло, крепится с помощью ремня безопасности автомобиля.  Тип разрешения: E1 04301146  (U)	Младенческая вставка Volvo (Volvo Infant Seat) – Повернутое назад детское защитное кресло, крепится с помощью ремня безопасности автомобиля.  Тип разрешения: E1 04301146  (U)	Младенческая вставка Volvo (Volvo Infant Seat) – Повернутое назад детское защитное кресло, крепится с помощью ремня безопасности автомобиля.  Тип разрешения: E1 04301146  (U)
Группа 0 макс. 10 кг  Группа 0+ макс. 13 кг	Детские кресла соответствуют в целом нормативным требованиям.  (U)	Детские кресла соответствуют в целом нормативным требованиям.  (U)	Детские кресла соответствуют в целом нормативным требованиям.  (U)

<sup>2</sup> В отношении другого оборудования для защиты детей Ваш автомобиль должен быть включен в соответствующий перечень производителя или соответствовать в целом нормативным требованиям ECE R44.



## Безопасность детей

Вес	Переднее сидение (с отключенной подушкой безопасности)	Внешние места заднего сидения	Среднее место заднего сидения
Группа 1 9-18 кг	Повернутое назад/вращаемое детское кресло Volvo (Volvo Convertible Child Seat) – Повернутое назад детское защитное кресло, крепится с помощью ремня безопасности автомобиля и крепежной ленты. Тип разрешения: E5 04192 (L)	Повернутое назад/вращаемое детское кресло Volvo (Volvo Convertible Child Seat) – Повернутое назад детское защитное кресло, крепится с помощью ремня безопасности автомобиля и крепежной ленты. Тип разрешения: E5 04192 (L)	
Группа 1 9-18 кг	Детские кресла соответствуют в целом нормативным требованиям. (U)	Детские кресла соответствуют в целом нормативным требованиям. (U)	Детские кресла соответствуют в целом нормативным требованиям. (U)
Группа 2 15-25 кг	Повернутое назад/вращаемое детское кресло Volvo (Volvo Convertible Child Seat) – Повернутое назад детское защитное кресло, крепится с помощью ремня безопасности автомобиля и крепежной ленты. Тип разрешения: E5 04192 (L)	Повернутое назад/вращаемое детское кресло Volvo (Volvo Convertible Child Seat) – Повернутое назад детское защитное кресло, крепится с помощью ремня безопасности автомобиля и крепежной ленты. Тип разрешения: E5 04192 (L)	



## Безопасность детей

Вес	Переднее сидение (с отключенной подушкой безопасности)	Внешние места заднего сидения	Среднее место заднего сидения
Группа 2 15-25 кг	Повернутое назад/вращаемое детское кресло Volvo (Volvo Convertible Child Seat) – Повернутое по ходу движения детское защитное кресло, крепится с помощью ремня автомобиля. Тип разрешения: E5 04191 (L)	Повернутое назад/вращаемое детское кресло Volvo (Volvo Convertible Child Seat) – Повернутое по ходу движения детское защитное кресло, крепится с помощью ремня автомобиля. Тип разрешения: E5 04191 (L)	
Группа 2/3 15-36 кг	Фиксируемая ремнем опорная подушка со спинкой (Volvo Booster Seat with backrest). Тип разрешения: E1 04301169 (UF)	Фиксируемая ремнем опорная подушка со спинкой (Volvo Booster Seat with backrest). Тип разрешения: E1 04301169 (UF)	Фиксируемая ремнем опорная подушка со спинкой (Volvo Booster Seat with backrest). Тип разрешения: E1 04301169 (UF)
Группа 2/3 15-36 кг	Опорная подушка с/без спинки (Booster Cushion with and without backrest). Тип разрешения: E5 03139 (UF)	Опорная подушка с/без спинки (Booster Cushion with and without backrest). Тип разрешения: E5 03139 (UF)	Опорная подушка с/без спинки (Booster Cushion with and without backrest). Тип разрешения: E5 03139 (UF)

L: Подходит для определенных средств защиты детей. Это могут быть средства защиты, предназначенные для определенной модели автомобиля, категории ограниченного действия или полууниверсальные средства.

U: Подходит для одобренных в целом средств для защиты детей в данном весовом классе.

UF: Подходит для устанавливаемых по ходу движения одобренных в целом средств для защиты детей в данном весовом классе.



## Безопасность детей

### Замок для безопасности детей

Ручки управления стеклоподъемниками и дверные ручки задних дверей можно заблокировать, чтобы они не срабатывали изнутри. Более подробно см. стр. 69.

### Система крепления детской защиты ISOFIX



Точки крепления системы ISOFIX спрятаны сзади в нижней части спинки внешних мест заднего сидения.

Местоположение точек крепления показано символами на обивке спинки (см. предыдущий рисунок).

Для доступа к точкам крепления нажмите на подушку сидения.

Крепление защиты для детей к точкам крепления ISOFIX проводите только согласно инструкциям по монтажу производителя.

### Классы размеров

И детская защита и автомобили - выпускаются разного размера. Поэтому не любая детская защита подходит для различных мест в автомобилях разных моделей.

В связи с этим для детской защиты с креплением ISOFIX введена классификация по размеру, что помогает пользователю выбрать правильную защиту для детей (см. предыдущую таблицу).

Класс размера	Описание
A	Максимальный размер, повернутая вперед детская защита
B	Уменьшенный размер (или 1), повернутая вперед детская защита
B1	Уменьшенный размер (или 2), повернутая вперед детская защита

Класс размера	Описание
C	Максимальный размер, повернутая назад детская защита
D	Уменьшенный размер, повернутая назад детская защита
E	Повернутая назад вставка для младенца
F	Поперечная вставка для младенца, левая
G	Поперечная вставка для младенца, правая

**⚠ ПРЕДОСТЕРЕЖЕНИЕ**

Запрещается сажать ребенка на место пассажира, если в автомобиле установлена активированная подушка безопасности.



## Безопасность детей

**ВНИМАНИЕ**

Если на детской защите ISOFIX отсутствует классификация по размеру, то в этом случае данная модель автомобиля должна быть указана в списке моделей, для которых предназначена данная защита для детей.

**ВНИМАНИЕ**

Volvo рекомендует получить информацию о том, какую детскую защиту ISOFIX рекомендует Volvo, у авторизованного дилера Volvo.

**Типы защиты для детей с креплением ISOFIX**

Тип защиты для детей	Вес	Класс размера	Места для пассажиров с креплением детской защиты ISOFIX	
			Переднее сиденье	Внешние места заднего сидения
Вставка для младенца-поперечная	макс. 10 кг	F	X	X
		G	X	X
Вставка для младенца повернутая назад	макс. 10 кг	E	X	ДА (IL)



## Безопасность детей

Тип защиты для детей	Вес	Класс размера	Места для пассажиров с креплением детской защиты ISOFIX	
			Переднее сиденье	Внешние места заднего сидения
Вставка для младенца повернутая назад	макс. 13 кг	E	X	ДА (IL)
		D	X	ДА <sup>A</sup> (IL)
		C	X	ДА <sup>A</sup> (IL)
Защита для детей повернутая назад	9-18 кг	D	X	ДА <sup>A</sup> (IL)
		C	X	ДА <sup>A</sup> (IL)



## Безопасность детей

Тип защиты для детей	Вес	Класс размера	Места для пассажиров с креплением детской защиты ISOFIX	
			Переднее сиденье	Внешние места заднего сидения
Детская защита, установленная по ходу движения	9-18 кг	B	X	ДА <sup>B</sup> (IUF)
		B1	X	ДА <sup>B</sup> (IUF)
		A	X	ДА <sup>B</sup> (IUF)

X: Положение ISOFIX не подходит для оборудования для защиты детей ISOFIX в данном весовом классе и/или по размеру.

II: Подходит для определенного оборудования ISOFIX для защиты детей. Это могут быть средства защиты, предназначенные для определенной модели автомобиля, категории ограниченного действия или полууниверсальные средства.

IUF: Подходит для устанавливаемого по ходу движения оборудования для защиты детей ISOFIX, которое в целом одобрено для данного весового класса.

<sup>A</sup> Чтобы защиту младенца/ребенка можно было установить на заднем сиденье, необходимо отрегулировать сиденье впереди в продольном направлении до положения перед средним положением.

<sup>B</sup> Для данной группы Volvo рекомендует повернутую назад защиту для детей.



## Безопасность детей

### Верхние точки крепления детских кресел



В автомобиле имеются верхние точки крепления детских кресел. Эти точки крепления расположены в полке для шляп и закрыты пластмассовыми крышками. Отогните вниз пластмассовые крышки, чтобы получить доступ к соответствующим точкам крепления.

Если в автомобиле установлены складывающиеся подголовники внешних мест, то для облегчения монтажа их следует сложить.

Верхние точки крепления предназначены, прежде всего, для использования вместе с детскими креслами, устанавливаемыми по ходу движения. Volvo рекомендует как

можно дольше сажать маленьких детей в повернутые назад детские кресла.

Детальную информацию о креплении детских кресел в верхних точках см. инструкции по монтажу от производителя детских кресел.



### ПРЕДОСТЕРЕЖЕНИЕ

Перед тем, как крепежные ленты детского кресла натянуть и закрепить в точке крепления, их следует обязательно протянуть через отверстие в опоре подголовника.



Дистанционный ключ/плоский ключ.....	48
Скрытое запирание*.....	54
Замена батарейки в дистанционном ключе/РСС*.....	56
Keyless drive*.....	58
Запирание/отпирание.....	62
Замок для безопасности детей.....	69
Сигнализация*.....	71



# 02

## ЗАМКИ И СИГНАЛИЗАЦИЯ





### Дистанционный ключ/плоский ключ

#### Общие сведения

Автомобиль поставляется с двумя дистанционными ключами или двумя коммуникаторами PCC (Personal Car Communicator). Они используются для пуска двигателя, а также для запирания и отпирания автомобиля.

Можно заказать дополнительные дистанционные ключи - для одного автомобиля можно запрограммировать и использовать до 6 штук.

Дистанционный ключ содержит извлекаемый плоский ключ из металла. Видимые части имеют разные конфигурации, что обеспечивает различение дистанционных ключей.

В PCC входит больше функций по сравнению с дистанционным ключом. Далее в данной главе приводится описание функций, общих для PCC и дистанционного ключа.



#### ПРЕДОСТЕРЕЖЕНИЕ

Если в автомобиле находятся дети:

Покидая автомобиль, не забудьте выключить электрические стеклоподъемники, вынув дистанционный ключ.

#### Утрата дистанционного ключа

В случае утраты дистанционного ключа новый ключ можно заказать в мастерской – рекомендуется обращаться на официальную станцию техобслуживания Volvo. При этом на станцию техобслуживания следует взять все оставшиеся ключи. Для предотвращения возможности угона автомобиля необходимо удалить код утраченного ключа из системы.

Число ключей, зарегистрированных для данного автомобиля, можно проверить в системе меню **MY CAR** в **Информация** → **Количество ключей**. Описание системы меню см. стр. 223.

#### Память ключа<sup>1</sup> – внешние зеркала заднего вида и кресло водителя

Настройки автоматически подсоединяются к соответствующему дистанционному ключу, см. страницы 90 и 111.

Функцию можно активировать/отключить в системе меню **MY CAR** в **Настройки** → **Настройки автомобиля** → **Память ключа**.

Описание системы меню см. стр. 223.

Для автомобилей с системой Keyless drive, см. стр. 58.

#### Индикация при запирании/отпирании

Когда автомобиль запирается или отпирается дистанционным ключом, мигающие сигналы следующим образом указывают на правильное запирание/отпирание.

- Запирание – однократное мигание и складывание зеркал заднего вида<sup>2</sup>.
- Отпирание – двукратное мигание и раскрытие зеркал заднего вида<sup>2</sup>.

При запирании индикация включается только, если после закрытия дверей все замки были заперты.

#### Выбор функции

В системе меню автомобиля вы можете выбрать различные варианты световой индикации при запирании/отпирании, см. стр. 223.

В системе меню **MY CAR** найдите **Настройки** → **Настройки автомобиля** → **Настройки света** и выделите **Свет. подтвержд. запер. двери и/или Свет. подтвержд. отпир. двери**.

<sup>1</sup> Только в комбинации с электроуправляемыми креслом водителя и зеркалами заднего вида.

<sup>2</sup> Только автомобили со складывающимися зеркалами заднего вида с электроприводом.



## Дистанционный ключ/плоский ключ

## Индикатор запирания

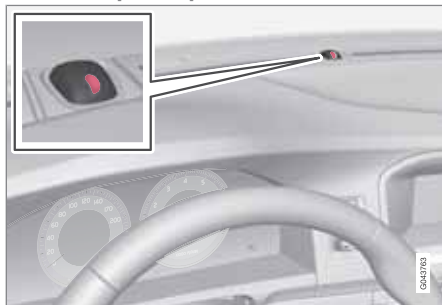

Тот же диод, что и индикатор сигнализации, см. стр. 71.

Мигающий диод у ветрового стекла подтверждает, что автомобиль заперт.

**ВНИМАНИЕ**

Данный индикатор установлен даже на автомобилях без охранной сигнализации.

**Электронная блокировка запуска двигателя**

Каждому дистанционному ключу соответствует однозначно определяемый код. Двигатель можно запустить только при использовании подходящего дистанционного ключа с правильным кодом.

В информационном дисплее комбинированного прибора с электронной блокировкой старта связаны следующие сообщения о неисправности:

сообщение	Значение
<b>Вставить ключ</b>	Ошибка при считывании дистанционного ключа при запуске – Выньте ключ из замка запуска, вновь вставьте и повторите запуск.
<b>Ключ автомобиля не найден</b>	Ошибка при считывании дистанционного ключа при запуске – Повторите попытку запуска.  Если ошибка сохраняется: Вставьте дистанционный ключ в замок зажигания и повторите попытку запуска.
<b>Иммобилайзер Повтор. попытку</b>	Ошибка системы блокировки старта во время пуска. Если ошибка сохраняется: Обратитесь в мастерскую – рекомендуется официальная станция техобслуживания Volvo.

Пуск двигателя см. стр. 124.

**Функции**

Дистанционный ключ, стандартная модель.

- Запирание
- Отпирание
- Прод. удал. вкл.свет
- Крышка багажника
- Функция паники



### Дистанционный ключ/плоский ключ



Дистанционный ключ с PCC\* – Personal Car Communicator.

Информация

#### Функциональные клавиши

**Запирание** – одновременно с активированием сигнализации запираются двери и крышка багажника.

При длительном нажатии (не менее 2-х секунд) одновременно закрываются все стекла и люк в крыше\*.

#### ПРЕДОСТЕРЕЖЕНИЕ

Если люк в крыше и стекла закрываются дистанционным ключом, следите за тем, чтобы не зажать руки.

**Отпирание** – одновременно с отключением сигнализации отпираются двери и крышка багажника.

При длительном нажатии (не менее 4-х секунд) одновременно открываются все стекла.

Данная функция может быть изменена, и вместо одновременного отпирания всех дверей можно установить: если нажать один раз, открывается дверь водителя, а еще один раз (в течение 10 секунд) отпираются остальные двери.

Функцию можно изменить в системе меню **MY CAR** в **Настройки** → **Настройки автомобиля** → **Настройки замка** → **Отпирание дверей**, включающем оба варианта **Все двери** и **Сначала дверь водителя, затем все**. Описание системы меню см. стр. 223.

**Комфортное освещение** – Используется для дистанционного включения освещения автомобиля. Более подробно см. стр. 103.

**Крышка багажника** – Отпирается и снимается с сигнализации только крышка багажника. Более подробно см. стр. 65.

**Функция "паники"** – Используется в экстренной ситуации для привлечения внимания окружающих.

Если кнопку удерживать нажатой в течение не менее 3-х секунд или нажать 2 раза в течение 3-х секунд, включаются мигающие сигналы и подается звуковой сигнал.

Функцию можно выключить этой же кнопкой минимум через 5 секунд после ее включения. Или же она отключается автоматически через 2 минуты и 45 секунд.

#### Радиус действия

Функции дистанционного ключа действуют в радиусе 20 м от автомобиля.

Если автомобиль не подтвердил нажатие кнопки, подойдите ближе и повторите попытку.

#### ВНИМАНИЕ

Функционирование дистанционного ключа может быть нарушено помехами от радиоволн, строений, топографических особенностей местности и пр. Автомобиль можно всегда запереть/отпереть вставным плоским ключом, см. стр. 52.

Если дистанционный ключ оказывается далеко от автомобиля, когда двигатель работает или активировано положение

\* Опция/дополнительное оборудование, дополнительную информацию см. Введение.

**Дистанционный ключ/плоский ключ**

ключа I или II (см. стр. 87) и если все двери закрыты, на информационном дисплее появляется предупреждающее сообщение с одновременным звуковым напоминанием.

Когда дистанционный ключ возвращается к автомобилю, предупреждающее сообщение гаснет и звуковое напоминание отключается после того, как:

- дистанционный ключ вставляется в замок запуска
- скорость превышает 30 км/ч
- нажата кнопка **OK**.

**Особые функции PCC\***

Дистанционный ключ с PCC\* – Personal Car Communicator.

- 1 Информационная кнопка
- 2 Индикаторные лампы

С использованием информационной кнопки определенная информация из автомобиля может считываться с помощью индикаторных ламп.

**Использование информационной кнопки**

- Нажмите на информационную кнопку



- > В течение 7 секунд мигают все индикаторные лампы с круговым перемещением света по PCC. Это указывает

на считывание информации из автомобиля.

Если в течение этого времени нажать какую-либо другую кнопку, считывание прерывается.

**ВНИМАНИЕ**

Если индикаторные лампы не горят при неоднократном использовании информационной кнопки со сменой местоположения (а также через 7 секунд или после того, как на PCC световая индикация совершила круг), обратитесь в мастерскую – рекомендуется обратиться на официальную станцию техобслуживания Volvo.

Индикаторные лампы предоставляют информацию, как показано на следующем рисунке:



### Дистанционный ключ/плоский ключ

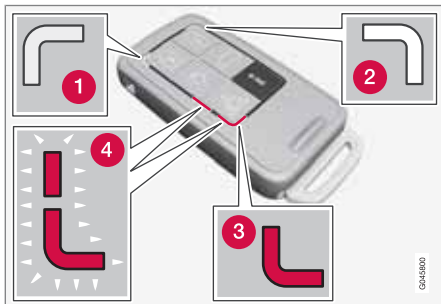

- 1 Постоянный зеленый свет – Автомобиль заперт.
- 2 Постоянный желтый свет – Автомобиль не заперт.
- 3 Постоянный красный свет – Сигнализация сработала после того, как автомобиль был заперт.
- 4 Красный свет мигает попеременно в обеих индикаторных лампах – Сигнализация сработала менее 5 минут назад.

#### Радиус действия РСС

Радиус действия РСС для запираения, отпираения и крышки багажника составляет прим. 20 м от автомобиля, а для прочих функций – прим. до 100 м.

Если автомобиль не подтвердил нажатие кнопки, подойдите ближе и повторите попытку.

#### ВНИМАНИЕ

Работа информационной кнопки может быть нарушена помехами от радиоволн, строений, топографических особенностей местности и пр.

#### Радиус действия РСС

Если для считывания информации РСС находится слишком далеко от автомобиля, показывается последнее состояние, в котором автомобиль был оставлен, но без кругового перемещения света по РСС.

Если в автомобиле используется несколько РСС, то правильный статус показывает только тот РСС, который последним использовался для отпираения/запираения автомобиля.

#### ВНИМАНИЕ

Если ни одна индикаторная лампа не загорается при нажатии кнопки информации в радиусе действия коммуникатора, это может быть связано с тем, что последний раз коммуникация между РСС и автомобилем была нарушена окружающими радиоволнами, зданиями, топографией ландшафта и пр.

#### Вставной плоский ключ

В дистанционный ключ вставлен плоский металлический ключ, с помощью которого вы можете активировать некоторые функции и выполнять ряд операций.

Оригинальный код плоского ключа имеется на официальных станциях техобслуживания Volvo, где рекомендуется заказывать новые плоские ключи.

#### Функции плоского ключа

С помощью плоского ключа, находящегося в дистанционном ключе, Вы можете:

- открыть ручную левую переднюю дверь, если центральный замок не сра-

**Дистанционный ключ/плоский ключ**

бывает от дистанционного ключа, см. стр. 59.

- активировать/деактивировать механический замок для безопасности детей в задних дверях, см. стр. 69.
- запереть вручную правую переднюю дверь и задние двери, например, когда автомобиль обесточен, см. стр. 62.
- запереть доступ в перчаточный ящик и багажное отделение (скрытое запирание\*), см. стр. 54.
- открыть вручную крышку багажника, если автомобиль обесточен, см. стр. 66.
- активировать/деактивировать подушку безопасности переднего пассажира (PACOS)\*, см. стр. 25.

**Как достать плоский ключ**

- ➔ Потяните в сторону подпружиненную защелку.
- ➔ Одновременно вытяните плоский ключ назад.

**Как установить на место плоский ключ**

Осторожно установите плоский ключ на место в дистанционном ключе.

1. Держите дистанционный ключ прорезью вверх, и отпустите плоский ключ в прорезь.
2. Слегка нажмите на плоский ключ. При фиксации плоского ключа Вы услышите щелчок.

**Отпирание двери плоским ключом**

Если центральный замок не срабатывает от дистанционного ключа, например, из-за разряженных батареек, левую переднюю дверь можно открыть следующим образом:

1. Отоприте левую переднюю дверь, вставив плоский ключ в замковый цилиндр в дверной ручке.

См. также рисунок и дополнительную информацию см. стр. 59.

**ВНИМАНИЕ**

Когда дверь отпирается плоским ключом и затем открывается, срабатывает сигнализация.

2. Отключите сигнализацию, вставив дистанционный ключ в замок зажигания.

Для автомобиля с системой Keyless, см. стр. 59.



### Скрытое запирание\*

#### Общие сведения о скрытом запирании



Точки запирания дистанционным ключом с плоским ключом.



Точки запирания дистанционным ключом без плоского ключа, когда скрытое запирание активировано.

Предполагается, что функция скрытого запирания используется при передаче автомобиля персоналу на станции техобслуживания, отеля и т.п. Перчаточный ящик в этом случае заперт, и замок крышки багажника отключен от центрального замка – крышка багажника не открывается ни кнопкой центрального замка в передних дверях, ни дистанционным ключом.

Это означает, что дистанционный ключ без плоского ключа можно использовать только для включения/отключения сигнализации, открытия дверей и управления автомобилем.

После этого дистанционный ключ без плоского ключа можно передать персоналу мастерской или гостиницы, а плоский ключ остается у владельца автомобиля.

#### Активирование/деактивирование



Активирование скрытого запирания.

Для активирования скрытого запирания:

- 1 Вставьте плоский ключ в замковый цилиндр отделения для перчаток.
- 2 Поверните плоский ключ на 180 градусов по часовой стрелке. В положении скрытого запирания замочная скважина расположена вертикально.
- 3 Выньте плоский ключ. Одновременно на информационном дисплее показывается сообщение.

Теперь перчаточный ящик заперт, и крышка багажника не может отпираться дистанционным ключом или кнопкой центрального замка.

**Скрытое запирание\*****ВНИМАНИЕ**

Не устанавливайте плоский ключ на место в дистанционный ключ, а сохраните его отдельно в надежном месте.

- Деактивирование выполняется в обратном порядке.

Информацию о запирании только перчаточного ящика см. стр. 64.

02



### Замена батарейки в дистанционном ключе/РСС\*

#### Замена батарейки

Батарейки следует заменить, если:

- включается информационный символ и на дисплее показывается **Разряжена батарея дистанц. управл.** Замените батарею.

и/или

- в пределах 20 м от автомобиля замки при многократных попытках не реагируют на сигнал дистанционного ключа.

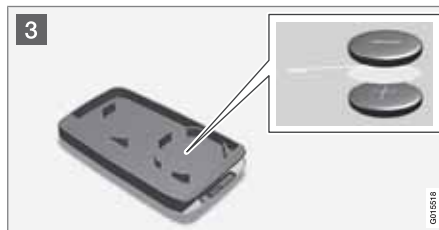

#### Открытие

- 1 Потяните в сторону подпружиненную защелку.
- 2 Одновременно вытяните плоский ключ назад.
- 2 Вставьте шлицевую отвертку 3 мм в отверстие за подпружиненной защелкой и осторожно отогните вверх дистанционный ключ.

#### ВНИМАНИЕ

При открытии поверните дистанционный ключ кнопками вверх, чтобы батарейки не выпали из ключа.

#### ВАЖНО

Не прикасайтесь пальцами к новым батарейкам и контактным поверхностям, так как это может снизить эффективность их работы.

#### Замена батареек

- 3 Внимательно изучите, как под крышкой ориентированы стороны батарейки/батареек (+ + и -).

#### Дистанционный ключ (1 батарейка)

1. Осторожно отжав, выньте батарейку.
2. Установите новую батарейку стороной, обозначенной (+), вниз.

#### РСС\* (2 батарейки)

1. Осторожно отжав, выньте батарейки.
2. Сначала установите новую батарейку стороной, обозначенной (+), вверх.
3. Положите белую пластмассовую прокладку, а затем установите еще одну батарейку стороной, обозначенной (+), вниз.

#### Тип батареек

Используйте батарейки с обозначением CR2430, 3 В – одну для дистанционного ключа и две для РСС.



## Замена батарейки в дистанционном ключе/РСС\*

### Сборка

1. Соедините вместе части дистанционного ключа.
2. Держите дистанционный ключ прорезью вверх, и отпустите плоский ключ в прорезь.
3. Слегка нажмите на плоский ключ. При фиксации плоского ключа Вы услышите щелчок.



### **ВАЖНО**

Обеспечьте утилизацию отработанных батареек безопасным для окружающей среды способом.



### Keyless drive\*

#### Система запирания и запуска без ключа (только РСС<sup>1</sup>)

##### Общие сведения

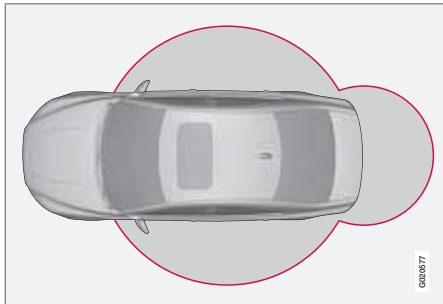

С помощью функции keyless drive в РСС автомобиль можно отпереть, управлять и запирать без использования ключа. Достаточно иметь с собой РСС. Используя эту систему, можно легко открыть автомобиль, например, когда у вас заняты руки.

В двух РСС автомобиля предусмотрена функция keyless. Вы можете заказать дополнительные РСС, см. стр. 48.

##### Радиус действия РСС

Для того чтобы открыть дверь или крышку багажника, необходимо, чтобы РСС нахо-

дился на расстоянии не более прим. 1,5 м от дверной ручки или крышки багажника автомобиля. Это означает, что тот, кто собирается запереть или отпереть дверь должен иметь РСС с собой. Нельзя запереть или отпереть дверь, если РСС находится по другую сторону автомобиля.

Красные окружности на рисунке слева указывают зону действия антенн системы.

Если все пульты РСС удалены от автомобиля, когда двигатель работает или активировано положение ключа I или II (см. стр. 87) и если все двери закрыты, на информационном дисплее появляется предупреждающее сообщение с одновременным звуковым напоминанием.

Когда РСС возвращен к автомобилю, предупреждающее сообщение гаснет и звуковое напоминание отключается после того, как:

- дверь открыта и закрыта
- РСС установлен в замок зажигания
- нажата кнопка **ОК**.

##### Меры предосторожности при обращении с РСС

Если РСС с бесключевой функцией оставлен в автомобиле, при запирании автомо-

биля он временно деактивируется. При этом посторонние лица не могут открыть двери.

Если, при этом, кто-то проникает внутрь автомобиля, открывает дверь и находит РСС, то он вновь активируется. Поэтому обращайтесь очень внимательно со всеми РСС.



#### ВАЖНО

Никогда не оставляйте РСС в автомобиле.

#### Нарушения функционирования РСС

Бесключевая функция может быть нарушена электромагнитными полями и помехами.



#### ВНИМАНИЕ

Не кладите/не храните РСС рядом с мобильным телефоном или металлическими предметами – расстояние должно быть не менее 10-15 см.

Если помехи сохраняются, в качестве дистанционного ключа используйте РСС и плоский ключ, см. стр. 49.

<sup>1</sup> Personal Car Communicator, см. стр. 51.



## Keyless drive\*

## Запирание

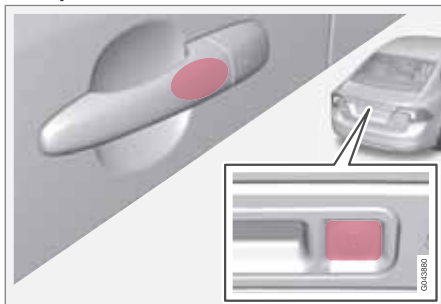

В автомобилях с системой без ключа Keyless имеется сенсорная зона на внешних дверных ручках, а также обрезиненная клавиша около обрезиненной нажимной пластины крышки багажника.

Запирите двери и крышку багажника длительным нажатием на одну из сенсорных зон в дверных ручках или нажмите на меньшую из двух обрезиненных клавиш крышки багажника – индикатор запирания в ветровом стекле начинает мигать, подтверждая, что запирание выполнено, см. стр. 49.

Перед тем как запереть автомобиль, все двери и крышка багажника должны быть закрыты – иначе автомобиль не запирается.

**i** ВНИМАНИЕ

В автомобиле с автоматической коробкой передач необходимо, чтобы селектор передач находился в положении **P** – иначе автомобиль невозможно запереть или поставить на сигнализацию.

## Отпирание

Отпирание происходит, если рукой взяться за дверную ручку или дотронуться до обрезиненной нажимной пластины крышки багажника – дверь или крышка багажника открывается, как обычно.

**i** ВНИМАНИЕ

Дверные ручки, как правило, регистрируют руку, которой вы взяли за ручку, но в случае толстых перчаток или очень быстрого движения руки может появиться необходимость повторить движение еще раз или снять перчатку.

## Отпирание плоским ключом



Замочная скважина под плоский вставной ключ – для снятия крышки.

Если центральный замок невозможно активировать с помощью ПСС, например, разряжены батарейки, левую переднюю дверь можно открыть вставным плоским ключом от ПСС (см. стр. 52)

Доступ к цилиндру замка можно получить, если снять пластиковую крышку дверной ручки – это также можно сделать с помощью плоского вставного ключа:

1. Введите плоский ключ прим. на 1 см. точно вверх в отверстие, расположенное снизу на дверной ручке/пластиковой крышке – не сгибайте.



### Keyless drive\*

- > Пластиковая крышка снимается автоматически в тот момент, когда вы бородкой ключа надавите вверх и внутрь отверстия.
- Затем вставьте плоский ключ в замковый цилиндр и отоприте дверь.
  - Когда замок открыт, установите на место пластиковую крышку.

#### **ВНИМАНИЕ**

Когда дверь водителя отпирается плоским ключом и затем открывается, срабатывает сигнализация. Она отключается, если вставить РСС в замок запуска, см. стр. 72.

### Память ключа<sup>2</sup> – кресло водителя и внешние зеркала заднего вида

#### Функция памяти в РСС

Если несколько человек каждый со своим РСС находятся вблизи автомобиля, настройки кресла и зеркала заднего вида выполняются для того, кто открывает дверь водителя.

После того, как дверь водителя открыта человеком А с РСС-А, а человек В с РСС-В

будет управлять автомобилем, настройки можно изменить тремя способами:

- Стоя у двери водителя или сев за руль автомобиля, человек В нажимает кнопку отпирания на своем РСС, см. стр. 49.
- Кнопками 1-3 выбрать одну из трех сохраненных в памяти установок кресла, см. стр. 90.
- Отрегулировать положение кресла и зеркал вручную, см. стр. 90 и 111.

#### Настройки блокировки

Функцию без ключа Keyless можно настроить, указав, какие двери следует отпирать, в системе меню **MY CAR** **Настройки автомобиля** → **Настройки**

**замка** → **Вход без ключа** – выберите между **Отпирание всех дверей**, **Любая дверь**, **Двери с одной стороны** и **Обе передние двери**.

Описание системы меню см. стр. 223.

### Расположение антенн

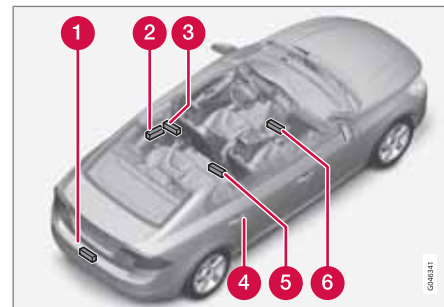

В систему Keyless входит ряд антенн, расположенных в различных точках в автомобиле:

- В середине заднего бампера
- Дверная ручка, левая задняя
- Полка для шляп, внизу посередине
- Дверная ручка, правая задняя
- Центральная консоль, под задней частью
- Центральная консоль, под передней частью.

<sup>2</sup> Только в комбинации с электроуправляемыми креслом водителя и зеркалами заднего вида.

**Keyless drive\*****ПРЕДОСТЕРЕЖЕНИЕ**

Лица с имплантированным электрокардиостимулятором не должны подходить к антеннам системы Keyless на расстояние менее 22 см. Это позволит избежать помех между кардиостимулятором и системой Keyless.

02



### Запирание/отпирание

#### Снаружи

Дистанционным ключом можно запирать/отпирать одновременно все двери и крышку багажника. Вы можете выбрать различный порядок отпирания, см. "Отпирание дистанционным ключом" на стр. 50.

Для активирования последовательности действия замка дверь водителя должна быть закрыта – если открыта одна из других дверей или крышка багажника, эта дверь/двери запираются и подключаются к сигнализации после того, как она/они закрываются. При использовании системы Keyless\* все двери и крышка багажника должны быть закрыты.

#### ВНИМАНИЕ

Помните об опасности запереть дистанционный ключ внутри автомобиля.

Если запирание/отпирание дистанционным ключом не работает, это может быть связано с выходом из строя батареек. В этом случае вы можете запереть или отпереть левую переднюю дверь вставным плоским ключом, см. стр. 52.

#### ВНИМАНИЕ

Помните, что сигнализация срабатывает, когда дверь открывается после того, как она отпирается плоским вставным ключом – сигнализация отключается, когда дистанционный ключ вставляется в замок запуска.

#### ПРЕДОСТЕРЕЖЕНИЕ

Если автомобиль запирается снаружи с помощью дистанционного ключа, обязательно убедитесь, что в автомобиле никого нет, – после этого ни одну дверь нельзя открыть изнутри с помощью дверных ручек. Более подробно см. далее в разделе "Блокировка замков".

#### Автоматическое повторное запирание

Если ни одна из дверей или крышка багажника не были открыты в течение 2-х минут после отпирания, все замки вновь запираются автоматически. Эта функция снижает риск случайно оставить автомобиль незапертым. (Автомобили с охранной сигнализацией см. стр. 71.)

#### Запирание вручную

В некоторых ситуациях автомобиль необходимо запереть вручную, например, когда автомобиль обесточен.

Замковый цилиндр левой передней двери можно запереть вставным плоским ключом от дистанционного ключа, см. стр. 59.

В остальных дверях замковые цилиндры отсутствуют. Вместо этого в торце каждой двери имеется фиксатор, который следует повернуть – после этого двери механически запираются/блокируются от открытия снаружи. Двери можно, по-прежнему, открыть их изнутри.

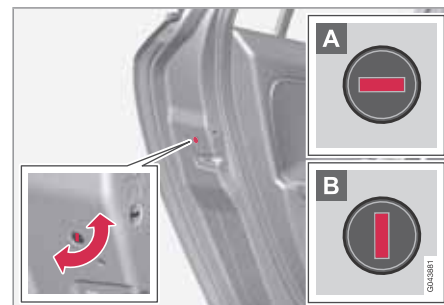

Отпирание двери вручную. Не путать с блокировкой для безопасности детей, см. стр. 69.

- Повернуть фиксатор можно с помощью вставного плоского ключа от дистанционного ключа, см. стр. 52.



## Запирание/отпирание



- А** Дверь блокируется от открытия снаружи.
- В** Дверь можно открыть, как снаружи, так и изнутри.

**И** ВНИМАНИЕ

- Поворотный замок в двери блокирует только конкретную дверь, а не все двери одновременно.
- Если задняя дверь заперта вручную и активирована механическая блокировка для безопасности детей, то такая дверь не открывается ни снаружи, ни изнутри, см. стр. 69. Запертую таким образом заднюю дверь можно отпереть только дистанционным ключом или кнопкой центрального замка.

**Изнутри****Центральный замок***Центральный замок.*

С помощью кнопки центрального замка на двери водителя и пассажира\* можно одновременно запереть или отпереть все двери и крышку багажника.

- Нажмите на одну сторону кнопки , чтобы запереть, а на другую  – чтобы отпереть.

**Отпирание**

Изнутри дверь можно отпереть двумя способами:

- Нажмите кнопку центрального замка, .

При длительном нажатии (не менее 4 секунд) одновременно открываются также все боковые стекла\*.

- Потяните за дверную ручку и откройте дверь – дверь одновременно отпирается и открывается.

**Лампа в кнопке запирания**

Существует два варианта центрального замка – в связи с чем различается индикация лампы в кнопке центрального замка в двери водителя.

Кнопка центрального замка имеется только в двери водителя, а в других дверях кнопка отсутствует:

- Лампа горит – все двери заперты.

Кнопка центрального замка имеется в обеих передних дверях, и электрические кнопки запирания имеются в каждой задней двери:

- Лампа горит – заперта только данная конкретная дверь. Горят все лампы – все двери заперты.

**Запирание**

- Нажмите на кнопку центрального замка  – запираются все закрытые двери.

При длительном нажатии (не менее 2-х секунд) одновременно закрываются также все боковые стекла и люк в крыше\*.



### Запирание/отпирание

#### Кнопка запирания\* в задних дверях



Лампа в кнопке горит, когда дверь заперта.

Кнопкой запирания в задних дверях запирается только соответствующая задняя дверь.

Чтобы отпереть дверь:

- Потяните за дверную ручку – дверь отпирается и открывается.

#### Функция проветривания

При длительном нажатии кнопки центрального замка  (не менее 4 секунд) одновременно открываются все стекла, например, для того чтобы быстро проветрить салон в жаркую погоду.

#### Автоматическое запирание

Двери и крышка багажника запираются автоматически, если автомобиль начинает катиться.

Функцию можно активировать/отключить в системе меню **MY CAR** в **Настройки** → **Настройки автомобиля** → **Настройки замка** → **Автоматическое запирание двери**. Описание системы меню см. стр. 223.

#### Отделение для перчаток

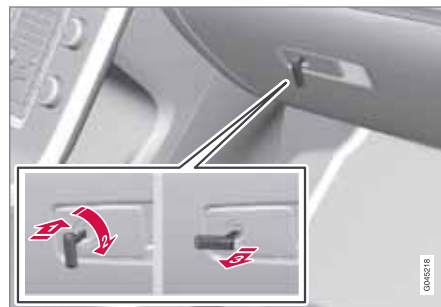

Отделение для перчаток можно запирать/отпирать только плоским ключом от дистанционного ключа. Информацию о плоском ключе см. стр. 52.

Чтобы запереть перчаточный ящик:

- 1 Вставьте плоский ключ в замковый цилиндр отделения для перчаток.
  - 2 Поверните плоский ключ на 90 градусов по часовой стрелке. В запертом положении замочная скважина расположена горизонтально.
  - 3 Выньте плоский ключ.
- Отпирание проводится в обратном порядке.

Информацию о скрытом запирании см. стр. 54.



## Запирание/отпирание

## Крышка багажника

## Открытие вручную



Обрезиненная пластина с электрическим контактом.

Крышка багажника удерживается в закрытом положении электрическим замком. Чтобы открыть:

1. Слегка нажмите на широкую обрезиненную пластину под внешней ручкой – замок освобождается.
2. Чтобы открыть крышку полностью, потяните вверх внешнюю ручку.

**! ВАЖНО**

- Замок крышки багажника открывается без усилия – Лишь слегка нажмите на обрезиненную пластину.
- Не пытайтесь поднять крышку багажника с помощью обрезиненной пластины – поднимите за ручку. Слишком большое усилие может повредить электрические контакты обрезиненной пластины.

## Отпирание дистанционным ключом



С помощью кнопки  дистанционного ключа можно снять с сигнализации\*, отпереть и открыть только крышку багажника.

Индикатор запирания на приборной панели не мигает, указывая, что автомобиль заперт

не полностью, и что отключены датчики крена и движения системы сигнализации\* и датчики открытия крышки багажника.

Двери остаются запертыми под сигнализацию.

**Крышку багажника можно открыть двумя способами**

**Нажмите один раз** – Крышка отпирается, но не открывается – нажмите слегка на обрезиненную нажимную пластину под внешней ручкой и поднимите крышку.

Если крышка не открывается в течение 2-х минут, она вновь запирается, и включается сигнализация.

**Нажмите дважды** – Крышка отпирается и замок освобождается, при этом крышка приоткрывается на несколько сантиметров – чтобы открыть, поднимите крышку за внешнюю ручку. Дождь, холод, мороз или снег могут препятствовать освобождению крышки от замка.



### Запирание/отпирание

#### ВНИМАНИЕ

- Если крышка открыта двойным нажатием кнопки, автоматическое запирание не происходит, так как крышка открыта – крышку следует закрыть вручную.
- После того как крышка закрыта, она остается не запертой и не под сигнализацией – вновь закройте крышку и поставьте на сигнализацию с помощью кнопки запирания  на дистанционном ключе.

#### Отпирание плоским ключом



Осторожно отогните с помощью плоского ключа.



Крышку багажника можно открыть вручную с помощью плоского ключа, если аккумулятор автомобиля разряжен – в этом случае крышку невозможно открыть кнопкой на панели освещения.

- 1 Отогните и снимите с цилиндра замка защитную крышку.
- 2 Отоприте крышку багажника, повернув плоский ключ примерно на четверть оборота против часовой стрелки, как показано на рисунке.
3. Установите на место защитную крышку.

#### Запирание дистанционным ключом

- Чтобы запереть, нажмите кнопку на дистанционном ключе , см. стр. 49.

Индикатор запирания на приборной панели начинает мигать, указывая, что автомобиль заперт и поставлен на сигнализацию\*.

#### Отпирание автомобиля изнутри



Чтобы отпереть/открыть крышку багажника:

- Нажмите кнопку (1) на панели освещения – замок отпускает, и крышка приоткрывается на несколько сантиметров.

#### Блокировка замков\*<sup>1</sup>

Блокировка замков означает, что все дверные ручки механически освобождаются, что не позволяет открыть двери изнутри.

Блокировка замков активируется дистанционным ключом и включается примерно с 10-секундным запозданием с момента запирания дверей.

<sup>1</sup> Только в комбинации с сигнализацией.



## Запирание/отпирание

**ВНИМАНИЕ**

Если в период задержки дверь открывается, последовательность прерывается, и сигнализация отключается.

Если активирована блокировка замков, автомобиль можно отпереть только дистанционным ключом. Левую переднюю дверь можно также отпереть вставным плоским ключом.

**ПРЕДОСТЕРЕЖЕНИЕ**

Если в автомобиле остаются пассажиры, обязательно отключите функцию блокировки замков, чтобы они не оказались запертыми в автомобиле.

**Временное отключение**

Активированный выбор меню отмечен крестом.

- 1 MY CAR
- 2 OK MENU
- 3 TUNE поворотная ручка
- 4 EXIT

Если кто-либо хочет остаться в автомобиле, а двери должны быть заперты снаружи, функцию блокировки замков можно временно отключить. Для этого:

1. В системе меню **MY CAR** откройте **Настройки** → **Настройки автомобиля** → **Частичная охрана** (подробное описание системы меню см. стр. 223).
2. Выберите **Однократное включение**.

- > На дисплее приборной панели отображается сообщение **Реж.частичн.опр. См. руководство**, и, когда автомобиль запирается, блокировка замков отключается.

или

- Выберите **Спросить при выходе**.
- > Каждый раз при отключении двигателя на экране центральной консоли показывается сообщение **Включить частичную охрану до след. запуска двигателя?**, за которым следуют варианты **Подтвердить** кнопкой **OK** и **Отменить** **EXIT**.

**Если вы хотите отключить блокировку замков**

- Нажмите **OK/MENU** и запирайте автомобиль. (Помните, что одновременно отключаются датчики движения и крена\*, см. стр. 72.)
- > В следующий раз при пуске двигателя система сбрасывается, и на дисплее приборной панели отображается сообщение **Полная охрана**. Это означает, что блокировка замков, а также датчики движения и крена вновь подключены.

\* Опция/дополнительное оборудование, дополнительную информацию см. Введение.



### Запирание/отпирание

Если вы не хотите изменить режим системы замков

- Нажмите **EXIT** и закройте автомобиль.



#### ВНИМАНИЕ

- Помните, что когда автомобиль запирается, активируется сигнализация.
- Если одна из дверей открывается изнутри, сигнализация срабатывает.



## Замок для безопасности детей

**Блокировка вручную задних дверей**

Блокировка для безопасности детей не позволяет детям открыть заднюю дверь изнутри.

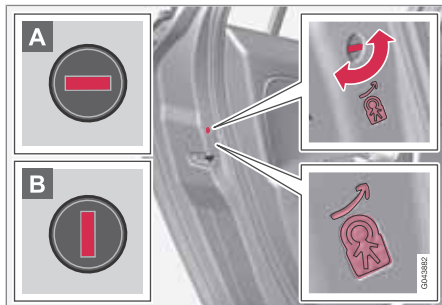

Ручная блокировка для безопасности детей. Не путать с ручной блокировкой замков, см. стр. 62.

Регулятор замка для безопасности детей находится на задней кромке задних дверей, и доступ к нему возможен только при открытой двери.

Чтобы включить/отключить замок для безопасности детей:

- Повернуть фиксатор можно с помощью вставного плоского ключа от дистанционного ключа – см. стр. 52.

- A** Дверь блокируется от открытия изнутри.
- B** Дверь можно открыть, как снаружи, так и изнутри.

**⚠ ПРЕДОСТЕРЕЖЕНИЕ**

В каждой задней двери имеется два поворотных замка – не перепутайте замок для безопасности детей с механическим замком двери.

**i ВНИМАНИЕ**

- Поворотный замок в двери блокирует только конкретную дверь, а не обе задние двери одновременно.
- В автомобилях с электрическим замком для безопасности детей замок для блокировки вручную отсутствует.

**Электрическая блокировка замков задних дверей\* и стекол**

Панель управления, дверь водителя.

Блокировку для безопасности детей можно активировать/деактивировать в любом положении ключа выше **0** – см. стр. 87. Активирование/деактивирование можно выполнить в течение 2-х минут после остановки двигателя при условии, что ни одна дверь не была открыта.

Чтобы включить блокировку для безопасности детей:

1. Запустите двигатель или выберите положение ключа выше **0**.
2. Нажмите кнопку на панели управления в двери водителя.

\* Опция/дополнительное оборудование, дополнительную информацию см. Введение.



### Замок для безопасности детей

- > На информационном дисплее появляется сообщение **Блок.детей сзади Активирована**, и в кнопке горит лампа – блокировка включена.

Когда активирован электрический замок для безопасности детей, задние:

- стекла можно открыть только с панели управления на двери водителя
- двери не открываются изнутри.

При остановке двигателя в памяти сохраняются действующая настройка – если блокировка для безопасности детей была активирована при остановке двигателя, то она будет активирована и при следующем запуске двигателя.



## Сигнализация\*

**Общие сведения**

Включенная сигнализация срабатывает:

- если открываются дверь, капот или крышка багажника
- при регистрации движения в салоне (если установлен датчик движения\*)
- при поднятии и буксировке автомобиля (если он оснащен датчиком крена\*)
- при отсоединении провода аккумуляторной батареи
- если отключается звуковая сирена.

Если в системе охранной сигнализации возникает неисправность, на информационном дисплее показывается сообщение. В этом случае обратитесь в мастерскую – рекомендуется официальная станция техобслуживания Volvo.

**ВНИМАНИЕ**

При движении в салоне сигнализация срабатывает от датчиков движения – регистрируются даже потоки воздуха. Поэтому сигнализация может срабатывать, если автомобиль оставлен с открытыми окнами или люком в крыше или включенным обогревателем салона.

Чтобы это не произошло: Покидая автомобиль, закройте окна/люк в крыше. Если в автомобиле используется встроенный обогреватель салона (или переносной электрический), воздушный поток от вентиляционных сопел не следует направлять вверх к потолку салона.

**ВНИМАНИЕ**

Не пытайтесь самостоятельно проводить ремонт или вносить изменения в компоненты системы сигнализации. Не пытайтесь самостоятельно производить ремонт или модифицировать компоненты системы сигнализации. Все попытки такого рода влияют на условия страхования.

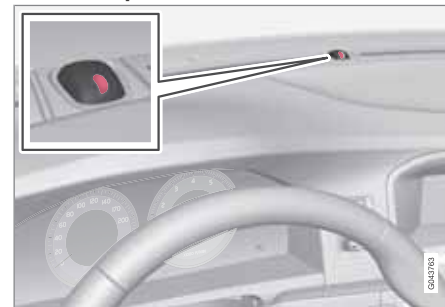
**Индикатор сигнализации**

Тот же диод, что и индикатор запираения, см. стр. 49.

Красный светодиод в панели приборов показывает статус системы охранной сигнализации:

- Диод не горит – охранная сигнализация отключена
- Диод мигает один раз в две секунды – сигнализация подключена
- Диод часто мигает после отключения сигнализации (и до момента, когда дистанционный ключ вставлен в замок запуска и установлен в положение I) – сигнализация срабатывала.

**Включение сигнализации**

- Нажмите кнопку запираения на дистанционном ключе.



### Сигнализация\*

#### Отключение сигнализации

- Нажмите кнопку отпирания на дистанционном ключе.

#### Отключение сработавшей сигнализации

- Нажмите кнопку отпирания на дистанционном ключе или вставьте дистанционный ключ в замок зажигания.

#### Прочие функции охранной сигнализации

#### Автоматическое повторное подключение сигнализации

Данная функция предотвращает возможность по ошибке оставить автомобиль с отключенной сигнализацией.

Если автомобиль отпирается дистанционным ключом (и сигнализация отключается), но ни одна из дверей или крышка багажника не открываются в течение 2-х минут, сигнализация автоматически вновь включается. При этом автомобиль вновь запирается.

#### Дистанционный ключ не работает

Если сигнализация не отключается дистанционным ключом, например, разряжены батарейки в ключе, автомобиль можно отпереть, снять с сигнализации и запустить двигатель следующим образом:

1. Откройте дверь водителя с помощью вставного плоского ключа – см. стр. 59.
  - > Сигнализация срабатывает, индикатор сигнализации быстро мигает и звучит сирена.



2. Вставьте дистанционный ключ в замок запуска.
  - > Сигнализация отключается и индикатор гаснет.
3. Запустите двигатель.

#### Сигналы охранной сигнализации

При срабатывании охранной сигнализации:

- Сирена звучит в течение 30 секунд или до отключения сигнализации. Сирена снабжена отдельным аккумулятором и

работает независимо от аккумулятора автомобиля.

- Все указатели поворотов мигают в течение 5 минут или до отключения сигнализации.

#### Частичная сигнализация

Чтобы не допустить случайного активирования сигнализации, например, если в запортом автомобиле оставлена собака или при транспортировке автомобиля на поезде или пароме, временно отключаются датчики движения и крена.

Процедура отключения не отличается от процедуры временного отключения блокировки замков, см. стр. 66.



Empty rectangular box for content.

Приборы и органы управления.....	76
Volvo Sensus .....	86
Положения ключа.....	87
Сидения.....	89
Рулевое колесо.....	94
Освещение.....	95
Очистители и омыватели.....	107
Стекла и зеркала заднего вида.....	109
Компас* .....	115
Люк в крыше с электроприводом*.....	117
Алкотестер*.....	119
Пуск двигателя.....	124
Запуск двигателя – Гибкое топливо.....	129
Запуск двигателя – вспомогательный аккумулятор.....	131
Коробки передач.....	133
DRIVE Start/Stop*.....	141
Привод на четыре колеса – AWD (All Wheel Drive)*.....	148
Рабочие тормоза.....	149
Стояночный тормоз.....	151
HomeLink® *.....	155



G044142

# 03

## СРЕДА ОБИТАНИЯ ВОДИТЕЛЯ



## Приборы и органы управления

### Обзор приборов

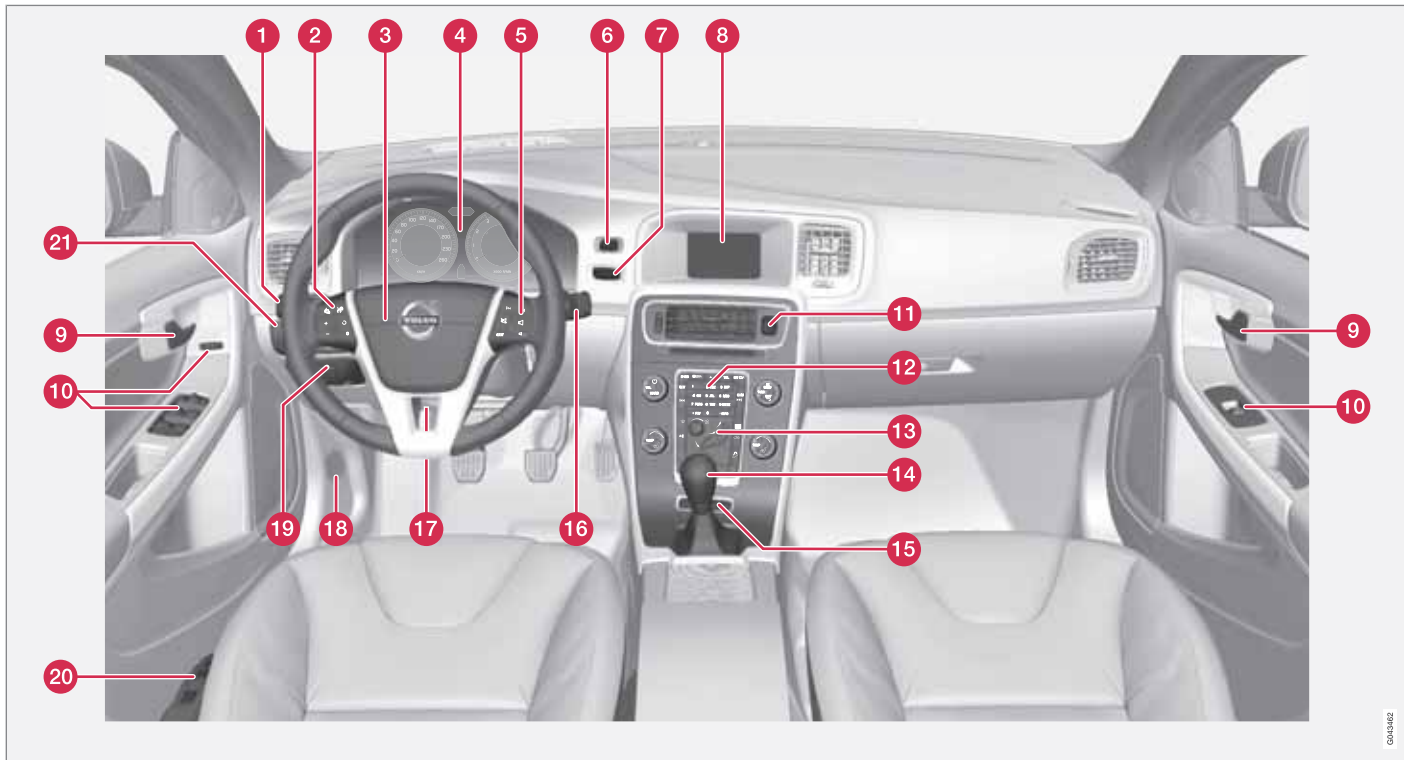

Автомобиль с левосторонним управлением.

00000000



## Приборы и органы управления

	Принцип действия	Стр.
1	Использование меню и сообщений, указатели поворотов, ближний/дальний свет фар, бортовой компьютер	96, 101, 220, 249
2	Круиз-контроль	167, 169
3	Сигнальный рожок, подушка безопасности	23, 94
4	Комбинированный прибор	80, 84
5	Панель управления меню, настройки звука и телефона	223, 260, 288, 262
6	Кнопка START/STOP ENGINE	124
7	Замок зажигания	87

	Принцип действия	Стр.
8	Дисплей развлекательной системы и меню	223, 259, 262
9	Ручка открытия двери	–
10	Панель управления	63, 69, 109, 111
11	Аварийные мигающие сигналы	101
12	Панель управления развлекательной системы и обращения с меню	223, 259, 262
13	Панель управления климатической установки	235
14	Селектор передач	133
15	Регулятор настройки активного шасси (Four-C)*	251

	Принцип действия	Стр.
16	Очистители и омыватели	107, 108
17	Регулировка руля	94
18	Открытие капота	355
19	Стояночный тормоз	151
20	Регулировка сиденья*	90
21	Регулировка света, открытие топливного бака и крышки багажника	65, 95, 313

03





## Приборы и органы управления

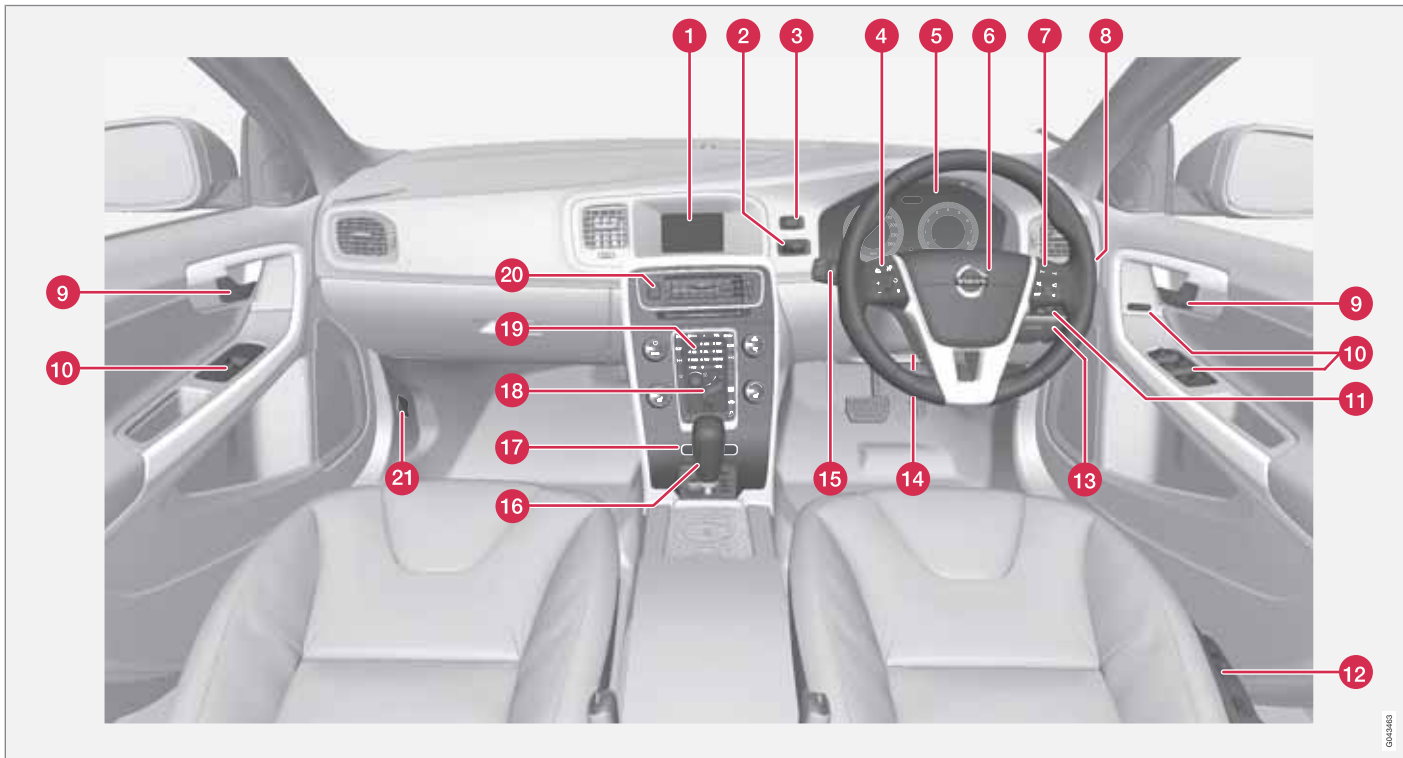

Автомобиль с правосторонним управлением.

043243



## Приборы и органы управления

	Принцип действия	Стр.
1	Дисплей развлекательной системы и меню	223, 259, 262
2	Замок зажигания	87
3	Кнопка START/STOP ENGINE	124
4	Круиз-контроль	167, 169
5	Комбинированный прибор	80, 84
6	Сигнальный рожок, подушка безопасности	23, 94
7	Панель управления меню, настройки звука и телефона	223, 260, 288, 262
8	Очистители и омыватели	107, 108
9	Ручка открытия двери	–
10	Панель управления	63, 69, 109, 111

	Принцип действия	Стр.
11	Регулировка света, открытие топливного бака и крышки багажника	65, 95, 313
12	Регулировка сиденья*	90
13	Стояночный тормоз	151
14	Регулировка руля	94
15	Использование меню и сообщений, указатели поворотов, ближний/дальний свет фар, бортовой компьютер	96, 101, 220, 249
16	Селектор передач	133
17	Регулятор настройки активного шасси (Four-C)*	251

	Принцип действия	Стр.
18	Панель управления климатической установки	235
19	Панель управления развлекательной системы и обращения с меню	223, 259, 262
20	Аварийные мигающие сигналы	101
21	Открытие капота	355

03



## Приборы и органы управления

### Информационные дисплеи

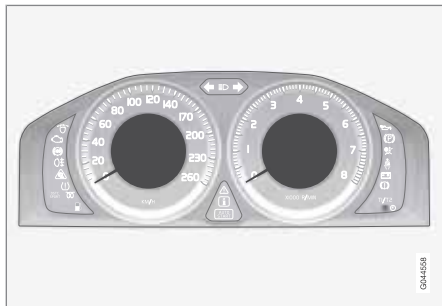

На информационных дисплеях комбинированного прибора показывается информация о некоторых функциях автомобиля, например, круиз-контроле, бортовом компьютере и сообщениях. Эта информация показывается с помощью текста и символов.

Дополнительное описание можно найти в разделах для функций, используемых на информационных дисплеях.

### Измерительные приборы

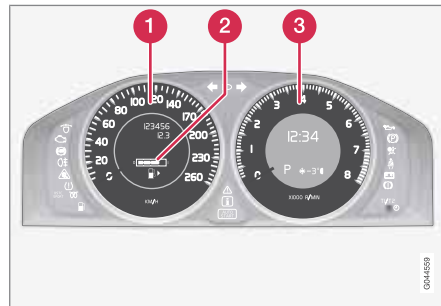

Счетчики в комбинированном приборе.

- 1 Спидометр
- 2 Счетчик топлива. См. также бортовой компьютер стр. 249, и заправка топливом, стр. 313.
- 3 Тахометр. На тахометре указывается частота вращения двигателя в тысячах оборотов/минуту.

### Контрольные и предупреждающие символы

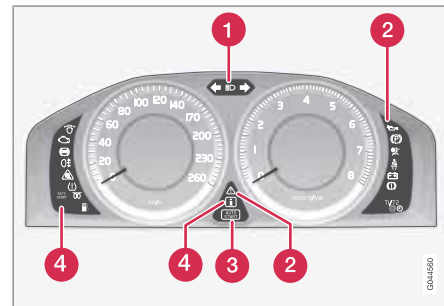

Контрольные и предупреждающие символы.

- 1 Символы дальнего света фар и мигающих сигналов
- 2 Предупреждающие символы<sup>1</sup>
- 3 Символ DRiVe – Start/Stop\*, см. стр. 141
- 4 Контрольные символы

### Проверка функционирования

Все контрольные и предупреждающие символы включаются в положении ключа II или при пуске двигателя. После запуска двигателя все символы должны гаснуть, за

<sup>1</sup> На некоторых вариантах двигателей символ низкого давления масла не используется. Предупреждение поступает в виде текста на дисплее. Информацию о проверке уровня масла см. стр. 356.



## Приборы и органы управления

исключением стояночного тормоза, который гаснет после отпускания тормоза.

Если двигатель не запущен или если проверка функционирования проводится в положении ключа II, все символы гаснут через 5 секунд, за исключением символа, отвечающего за неисправность системы отработанных газов автомобиля, и символа низкого давления масла.

### Контрольные символы

Символ	Значение
	Неисправность в системе ABL
	Система очистки отработанных газов
	Неисправность в системе ABS
	Включен задний противотуманный свет
	Система курсовой устойчивости
	Система курсовой устойчивости, спортивный режим

Символ	Значение
	Предпусковой обогреватель двигателя (дизель)
	Низкий уровень топлива в баке
	Информация, прочтите текст на дисплее
	Дальний свет включен
	Левый мигающий сигнал
	Правый мигающий сигнал
	DRive - Start/Stop*, двигатель в режиме авто-стопа, см. стр. 141.
	Система контроля давления в шинах*, см. стр. 345

### Неисправность в системе ABL

Символ горит, если неисправна функция ABL (Active Bending Lights).

### Система очистки отработанных газов

Если символ горит, это может быть связано с неисправностью в системе очистки отработанных газов автомобиля. Для проверки

обратитесь в мастерскую. Volvo рекомендует обращаться в официальную станцию техобслуживания Volvo.

### Неисправность в системе ABS

Если символ горит, то система не работает. Традиционная система тормозов продолжает работать без функции ABS.

1. Остановите автомобиль в безопасном месте и выключите двигатель.
2. Снова запустите двигатель.
3. Если символ продолжает гореть, следуйте своим ходом в мастерскую для контроля системы ABS. Volvo рекомендует обращаться в официальную станцию техобслуживания Volvo.

### Включен задний противотуманный свет

Символ горит при включенном противотуманном свете. Установлен только один противотуманный фонарь – на стороне водителя.

### Система курсовой устойчивости

Мигающий символ указывает на работу системы курсовой устойчивости. Если символ горит постоянным светом, в системе возникла неисправность.

## Приборы и органы управления

### Система курсовой устойчивости, спортивный режим

Положение **Sport** создает более активный стиль вождения. Система распознает более активные по сравнению с обычным управлением педалью газа, повороты рулевого колеса и прохождение поворотов и допускает некоторый контролируемый занос задней части автомобиля перед тем, как вернуть автомобиль сцепление с дорогой и устойчивость.

### Предпусковой обогреватель двигателя (дизель)

Символ горит, когда идет предпусковой подогрев двигателя. Предварительный нагрев выполняется, как правило, при низкой температуре.

### Низкий уровень топлива в баке

Символ включается при низком уровне топлива в баке. Без промедления заправьте автомобиль топливом.

### Информация, прочтите текст на дисплее

Информационный символ горит в комбинации с текстом на информационном дисплее при наличии отклонения в одной из систем автомобиля. Текст сообщения гасится кнопкой **OK**, см. стр. 220, или исчезает автоматически через определенное время (время зависит от показываемой функции). Информационный символ может также включиться в комбинации с другими символами.

Информационный символ может также включиться в комбинации с другими символами.

### ВНИМАНИЕ

При появлении сервисного сообщения символ и сообщение можно удалить с помощью кнопки **OK**, или оно само через некоторое время исчезнет.

### Дальний свет включен

Символ горит, когда включен дальний свет фар, а также при мигании дальним светом.

### Левый/правый мигающие сигналы

Оба сигнала мигают при использовании аварийных сигналов.

### DRIVE – Start/Stop\*

Этот символ горит, когда двигатель автоматически останавливается.

### Система контроля давления в шинах

Этот символ загорается, если давление в шинах снизилось или если в системе контроля давления в шинах возникает ошибка.

## Предупреждающие символы

Символ	Значение
	Низкое давление масла <sup>A</sup>
	Стояночный тормоз затянут
	Надувные подушки безопасности – SRS
	Напоминание о ремне безопасности
	Генератор не дает тока
	Неисправность в тормозной системе
	Предупреждение

<sup>A</sup> На некоторых вариантах двигателей символ низкого давления масла не используется. Предупреждение поступает в виде текста на дисплее, см. стр. 356 и 358.

### Низкое давление масла

Символ загорается во время движения при слишком низком давлении масла. Незамедлительно остановите двигатель и проверьте уровень масла в двигателе, при необходимости, долейте. Если символ горит при нормальном уровне масла, обратитесь в мастерскую. Volvo рекомендует обращаться



## Приборы и органы управления

в официальную станцию техобслуживания Volvo.

### Стояночный тормоз затянут

Символ горит, когда затянут стояночный тормоз. При затягивании тормоза символ мигает, а затем переходит в постоянный режим.

Мигающий символ означает наличие неисправности. Прочтите сообщение в информационном дисплее.

### Надувные подушки безопасности – SRS

Если символ не гаснет или загорается во время движения, в замке ремня безопасности, системе SRS, SIPS или IC установлена неисправность. Немедленно следуйте своим ходом в мастерскую для проверки системы. Volvo рекомендует обращаться в официальную станцию техобслуживания Volvo.

### Напоминание о ремне безопасности

Этот символ горит, если водитель или пассажир на переднем сиденье не пристегнул ремень безопасности или если один из пассажиров на заднем сиденье отстегнул ремень безопасности.

### Генератор не дает тока

Символ загорается во время движения, если возникает неисправность в электрической системе. Обратитесь в мастерскую.

Volvo рекомендует обращаться в официальную станцию техобслуживания Volvo.

### Неисправность в тормозной системе

Этот символ загорается при возможном низком уровне тормозной жидкости. Остановитесь в безопасном месте и проверьте уровень тормозной жидкости в бачке, см. стр. 360.

Если контрольные символы тормозов и ABS загораются одновременно, возможна неисправность в системе распределения тормозных усилий.

1. Остановите автомобиль в безопасном месте и выключите двигатель.
2. Снова запустите двигатель.
  - Если оба символа погасли, можно продолжать движение.
  - Если символы продолжают гореть, проверьте уровень тормозной жидкости в бачке, см. стр. 360. Если уровень жидкости в бачке в норме, а символы горят, автомобиль можно очень осторожно своим ходом доставить в мастерскую для контроля системы тормозов. Volvo рекомендует обращаться в официальную станцию техобслуживания Volvo.

### ПРЕДОСТЕРЕЖЕНИЕ

Если уровень тормозной жидкости в бачке находится ниже отметки **MIN**, дальнейшее движение автомобиля разрешается только после заправки тормозной жидкости.

Причину потери тормозной жидкости необходимо выяснить в мастерской. Volvo рекомендует обратиться на официальную станцию техобслуживания Volvo.

### ПРЕДОСТЕРЕЖЕНИЕ

Если одновременно загораются символы тормозов и ABS, то при резком торможении существует опасность заноса задней части автомобиля.

### Предупреждение

Красный предупреждающий символ горит, когда установлена неисправность, которая может повлиять на безопасность и/или динамические характеристики автомобиля. В информационном дисплее одновременно показывается текстовое сообщение с пояснениями. Символ остается до тех пор, пока не будет устранена неисправность, а сообщение можно удалить кнопкой **OK**, см. стр. 220. Предупреждающий символ может



## Приборы и органы управления

также включиться в комбинации с другими символами.

Ваши действия:

1. Остановитесь в безопасном месте. Автомобилем управлять далее запрещается.
2. Прочитайте информацию на дисплее. Примите меры в соответствии с сообщением на дисплее. Удалите сообщение кнопкой **ОК**.

### Напоминание – не закрыты двери

Если одна из дверей, капот<sup>2</sup> или крышка багажника закрыта неплотно, информационный или предупреждающий символ загорается вместе с поясняющим текстовым сообщением в комбинированном приборе. Незамедлительно остановите автомобиль в безопасном месте и закройте дверь или крышку.

 Информационный символ загорается, если автомобиль движется со скоростью ниже прим. 7 км/ч.

 Предупреждающий символ загорается, если автомобиль движется на скорости выше прим. 7 км/ч.

### Счетчики пройденного пути

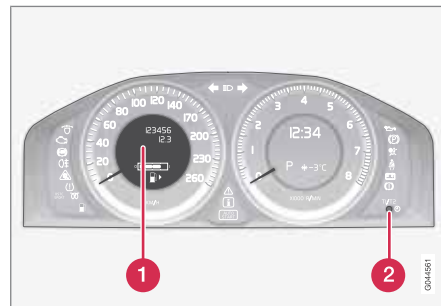

Счетчик пройденного пути и органы управления.

- 1 Дисплей счетчика пройденного пути
- 2 Ручка переключения между счетчиками пройденного пути **T1** и **T2** и обнуление счетчика

Счетчики используются для коротких дистанций. Пройденный путь показывается на дисплее.

Кратким нажатием на ручку осуществляется переключение с одного счетчика на другой **T1** и **T2**. Длительным нажатием (более 2-х секунд) обнуляется задействованный счетчик пройденного пути.

### Часы

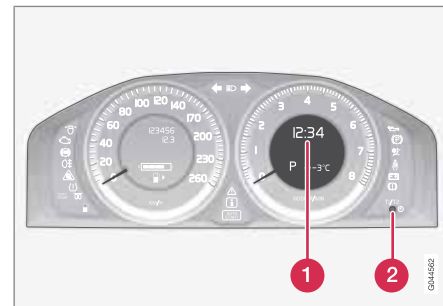

Часы и ручка установки.

- 1 Дисплей часов
- 2 Ручка установки часов

Для установки времени поверните регулятор по/против часовой стрелки. Сначала поверните в крайнее положение, а затем поверните еще дальше, пройдя крайнее положение прим. на 1 мм – вы услышите и почувствуете в кнопке "щелчок". Каждый "щелчок" соответствует изменению на 1 минуту. Для быстрого изменения – сохраните "положение щелчка".

<sup>2</sup> Только автомобили с охранной сигнализацией\*.

\* Опция/дополнительное оборудование, дополнительную информацию см. Введение.



## Приборы и органы управления

При появлении сообщения на часах может временно показываться символ, см. стр. 220.

### Установка времени в MY CAR

Кроме описанного выше ручного/механического способа установки часов вы можете устанавливать время также в группе меню **MY CAR**, дополнительную информацию см. стр. 223.



1. Откройте **Настройки** → **Системные настройки** → **Время**.
2. Курсор устанавливается на первом окошке для настройки времени в часах: Нажмите **OK** – окошко активируется.
3. Поверните **TUNE**, чтобы установить время в часах, и нажмите **OK** – окошко отключается.

4. Поверните **TUNE**, чтобы выделить окошко для установки минут (A), и нажмите **OK** – окошко активируется (B).
5. Поверните **TUNE**, чтобы установить время в минутах, и нажмите **OK** – окошко отключается.
6. Поверните **TUNE**, чтобы выделить окошко **OK**, и нажмите **OK** – установка завершена.

В меню **Настройки** → **Системные настройки** → **Формат времени** выберите часовой период 24 или 12 часа (AM/PM).

### RSI\*

Функция RSI (Road Sign Identification) помогает водителю обнаруживать дорожные знаки с информацией, например, о разрешенной скорости, о начале/окончании автомагистрали или о запрете обгона. Для получения дополнительной информации об RSI см. стр. 163.



### Volvo Sensus

#### Общие сведения

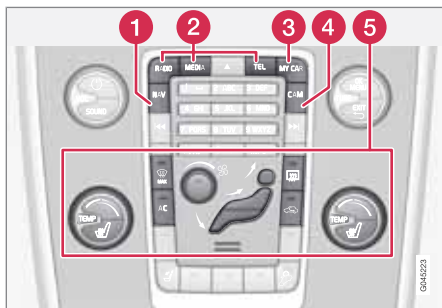

Панель управления в центральной консоли

- 1 Навигация\* – **NAV**, см. отдельное руководство по эксплуатации (Road and Traffic Information System – RTI).
- 2 Информационно-развлекательная система (**RADIO, MEDIA, TEL\***), см. стр. 258.
- 3 Настройки автомобиля – **MY CAR**, см. стр. 223.
- 4 Камера системы помощи при парковке – **CAM\***, см. стр. 209.
- 5 Климатическая установка, см. стр. 231.

Volvo Sensus – это оперативная система автомобиля, сердце вашего наслаждения автомобилем Volvo. В Volvo Sensus совмещаются и представлены на экране цен-

тральной консоли многие функции нескольких систем автомобиля. В Volvo Sensus вы можете выполнить индивидуальные настройки, используя для этого простой в обращении интерфейс пользователя.

Настройки можно выполнять в разделах Настройки машины, Информационно-развлекательная система, Климат и пр.

С помощью кнопок и ручек на центральной консоли или набора кнопок\* справа на рулевом колесе вы можете активировать или деактивировать функции, а также выполнить широкий спектр разнообразных настроек.

Если нажать на кнопку **MY CAR**, появляются все настройки, связанные с управлением и контролем автомобиля, например, City Safety, Замки и сигнализация, время на часах и пр.

При нажатии на одну из кнопок **RADIO**, **MEDIA**, **TEL\***, **NAV\*** и **CAM\*** вы можете выбрать другой источник звучания, активировать системы или функции, например, AM, FM1, CD, DVD\*, TV\*, Bluetooth\*, навигацию\* и камеру помощи при парковке\*.

Дополнительную информацию о всех функциях/системах см. соответствующий раздел в руководстве по эксплуатации автомобиля.



## Положения ключа

### Установка дистанционного ключа



Дистанционный ключ вынут/вставлен в замок запуска.

### ВНИМАНИЕ

Для автомобилей с функцией Keyless\* ключ необязательно вставлять в замок запуска – достаточно, чтобы он находился, например, в кармане. Дополнительную информацию о функции Keyless – см. стр. 58.

### Установка ключа

1. Возьмитесь за дистанционный ключ со стороны вставного плоского ключа и установите его в замок запуска.
2. Затем вдавите ключ в замок до упора.

### ВАЖНО

Посторонние предметы в замке могут вызвать сбой в функционировании замка или повредить замок.

Не вставляйте дистанционный ключ, повернутый неправильно – Держите за конец со вставным плоским ключом, см. стр. 52.

### Извлечение ключа

- Возьмитесь за дистанционный ключ и выньте его из замка запуска.

### Функции с разными уровнями

Чтобы иметь возможность использовать ограниченное число функций при выключенном двигателе, в электрической системе автомобиля предусмотрены три разных уровня (положения ключа) - 0, I и II - с помощью дистанционного ключа. В данном руководстве эти уровни описываются последовательно как "положения ключа".

В таблице ниже приводятся различные функции, доступные при разных положениях ключа и разных уровнях.

Уровень	Функции
0	<ul style="list-style-type: none"> <li>• Загорается счетчик пройденных километров, часы и указатель температуры.</li> <li>• Сиденья с электроприводом можно регулировать.</li> <li>• Аудиосистема может использоваться в течение ограниченного времени - см. стр. 258.</li> </ul>
I	<ul style="list-style-type: none"> <li>• Вы можете пользоваться люком в крыше, стеклоподъемниками, гнездом на 12 В в салоне, РТІ, телефоном, вентилятором в салоне и очистителями ветрового стекла.</li> </ul>



## Положения ключа

Уровень	Функции
II	<ul style="list-style-type: none"> <li>• Включаются фары.</li> <li>• Предупреждающие/контрольные лампы горят 5 секунд.</li> <li>• Активируются некоторые другие системы. Электрообогрев подушек сидений и заднего стекла может активироваться только после запуска двигателя.</li> </ul> <p><b>При таком положении ключа потребляется много энергии стартового аккумулятора, поэтому его рекомендуется избегать!</b></p>

### Выбор положения ключа/уровня

#### Положение ключа 0

- Разблокируйте автомобиль: электросистема автомобиля на уровне 0.

#### Положение ключа I

- При полностью утопленном в замке зажигания<sup>1</sup> дистанционном ключе – Кратко нажмите на **START/STOP ENGINE**.



### ВНИМАНИЕ

Чтобы включить положение I или II без запуска двигателя – при выборе этих положений ключа **не** выжимайте медаль тормоза/сцепления.

#### Положение ключа II

- При полностью утопленном в замке зажигания<sup>1</sup> дистанционном ключе – Нажмите и подержите<sup>2</sup> **START/STOP ENGINE**.

#### Возврат в положение ключа 0

- Для возврата к положению ключа 0 из положения II или I – кратко нажмите **START/STOP ENGINE**.

#### Аудиосистема

Информацию о работе аудиосистемы при вынужденном дистанционном ключе - см. см. стр. 258.

#### Пуск и остановка двигателя

Информацию о пуске/остановке двигателя - см. см. стр. 124.

#### Буксировка

Важную информацию о положении дистанционного ключа во время буксировки - см. см. стр. 329.

<sup>1</sup> Не обязательно в автомобилях с функцией Keyless\*.

<sup>2</sup> Примерно 2 секунды.



## Сидения

## Передние кресла



- 1 Регулировка опоры поясницы, поворот ручки<sup>1</sup>.
- 2 Вперед/назад, поднимите ручку, чтобы отрегулировать расстояние до рулевого колеса и педалей. По окончании регулировки проверьте фиксацию кресла.
- 3 Подъем/опускание\* переднего края сидения; подкачивание вверх/вниз.
- 4 Регулировка наклона спинки сидения, вращение рукоятки.
- 5 Подъем/опускание кресла, подкачивание вверх/вниз.
- 6 Панель управления кресла с электроприводом\*.

<sup>1</sup> Относится также к креслу с электроприводом.

**ПРЕДОСТЕРЕЖЕНИЕ**

Придайте правильное положение креслу водителя перед поездкой, ни в коем случае не во время езды. Убедитесь, что кресло зафиксировано - это поможет избежать травм при резком торможении или аварии.

## Складывание спинки переднего сидения

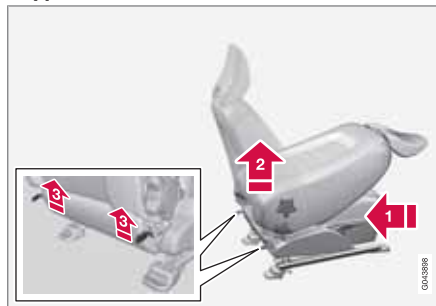

Спинка кресла пассажира может складываться вперед для перевозки длинномерных грузов.

- 1 Переместите кресло максимально назад/вниз.

- 2 Установите спинку кресла в вертикальное положение.
- 3 Поднимите защелки сзади на спинке и сложите ее вперед.
- 4 Переместите кресло вперед так, чтобы заблокировать подголовник под отделением для перчаток.

Откидывание на место проводится в обратном порядке.

**ПРЕДОСТЕРЕЖЕНИЕ**

Возьмитесь за спинку сидения и убедитесь, что после установки в вертикальное положение она надежно зафиксирована. Это поможет избежать травм при резком торможении или аварии.

## Сиденья

### Кресло с электроприводом\*



- 1 Подъем/опускание переднего края подушки сиденья
- 2 Положение кресла вверх/вниз и вперед/назад
- 3 Наклон спинки сиденья

На передние кресла с электроприводом установлена защита от перегрузки, которая срабатывает, если кресло блокируется посторонним предметом. В этом случае установите ключ в положение **I** или **0** и подождите мгновение перед повторной установкой кресла.

Одновременно можно выполнять только одно движение (вперед/назад/вверх/вниз).

### Подготовка

Установку кресла можно проводить определенное время после того, как дверь отпирается дистанционным ключом, а ключ не находится в замке зажигания. Обычно установка кресла проводится, когда ключ находится в положении **I**, и может всегда проводиться при работающем двигателе.

### Кресло с функцией памяти\*



### Сохранение установки в памяти

- 1 Кнопка функции памяти
- 2 Кнопка функции памяти
- 3 Кнопка функции памяти
- 4 Кнопка для сохранения настроек

1. Отрегулируйте положение кресла и внешних зеркал заднего вида.
2. Удерживайте кнопку сохранения настроек нажатой и одновременно нажмите одну из кнопок функции памяти.

### Использование сохраненной установки

Нажмите и удерживайте одну из кнопок функции памяти до тех пор, пока кресло и внешние зеркала заднего вида не остановятся. Если кнопку отпустить, перемещение кресла прерывается.

### Память ключа\* в дистанционном ключе<sup>2</sup>



<sup>2</sup> Память ключа для функции Keyless, см. стр. 60.

## Сиденья

Все дистанционные ключи могут использоваться разными водителями для сохранения настроек<sup>3</sup> сиденья водителя и наружных зеркал заднего вида. Для этого:

- Установите сиденье в удобное для себя положение.
- Заблокируйте автомобиль, нажав кнопку блокировки на дистанционном ключе, как вы обычно делаете. При этом положения сиденья и зеркал заднего вида будут сохранены в памяти<sup>4</sup> дистанционного ключа.
- Разблокируйте автомобиль (нажав кнопку разблокировки на **том же** дистанционном ключе) и откройте дверь водителя. Сиденье водителя и зеркала заднего вида будут автоматически приведены в положения, записанные в памяти данного дистанционного ключа (если сиденье перемещалось после того, как вы закрыли машину).

Память ключа можно активировать/деактивировать в системе меню **MY CAR** в **Настройки** → **Настройки автомобиля** → **Память ключа**. Описание системы меню см. стр. 223.

### Аварийная остановка

Если кресло случайно придет в движение, для того чтобы его остановить, нажмите одну из кнопок регулировки положения кресла или кнопкой памяти.

Для повторного запуска с целью установить кресло в положение, сохраненное в памяти, нажмите кнопку отпирания на дистанционном ключе. В этом случае дверь водителя должна быть открыта.



### ПРЕДОСТЕРЕЖЕНИЕ

Опасность защемления! Следите, чтобы дети не играли с регуляторами. Во время установки, следите, чтобы посторонние предметы не находились перед, позади и под креслом. Будьте внимательны, чтобы пассажиры на заднем сидении не оказались зажатыми.

### Сиденья с электрообогревом

Электрообогреваемые сиденья см. стр. 237.

### Задние сиденья

#### Средний подголовник заднего сиденья



Отрегулируйте положение в зависимости от роста пассажира, так чтобы затылок полностью лежал на подголовнике. При необходимости, переместите его вверх.

Для того чтобы вновь опустить подголовник, кнопку у левой штанги следует нажать одновременно осторожно надавить на подголовник.

<sup>3</sup> Только если в автомобиле установлены электроуправляемое кресло с функцией памяти и электрические складывающиеся зеркала заднего вида.

<sup>4</sup> Эта настройка не влияет на настройки, которые сохраняются функцией памяти для сидений с электроприводом.



## Сидения

### Складывание спинки заднего сидения

#### **!** ВАЖНО

Когда вы складываете спинку, на заднем сидении не должны находиться посторонние предметы. Ремни безопасности также не должны быть пристегнуты. В противном случае это может привести к повреждению обивки заднего сидения.



Спинка сидения состоит из двух секций. Эти секции можно складывать вперед вместе или отдельно друг от друга.

1. Потяните за нужную ручку. Они находятся рядом к крышкой люка.
2. Сложите спинку сидения вперед.

Полностью опустите средний подголовник, если вы складываете широкую часть спинки.

#### **i** ВНИМАНИЕ

Когда спинки опущены, переместите подголовники немного вперед, чтобы они не упирались в подушки сидений.

#### **!** ПРЕДОСТЕРЕЖЕНИЕ

Возьмитесь за спинку сидения и убедитесь, что после установки в вертикальное положение она надежно зафиксирована. Это поможет избежать травм при резком торможении или аварии.

### Складывание с помощью электропривода внешних подголовников заднего сидения\*



1. Дистанционный ключ должен находиться в положении I или II.
2. Для улучшения обзора сзади, нажав кнопку, опустите внешние подголовники на заднем сидении.

#### **!** ПРЕДОСТЕРЕЖЕНИЕ

Не опускайте внешние подголовники, если эти места заняты пассажирами.

Переместите подголовник на место вручную до слышимого щелчка.



### **ПРЕДОСТЕРЕЖЕНИЕ**

После того, как подголовники подняты, они должны быть зафиксированы.



## Рулевое колесо

### Регулировка

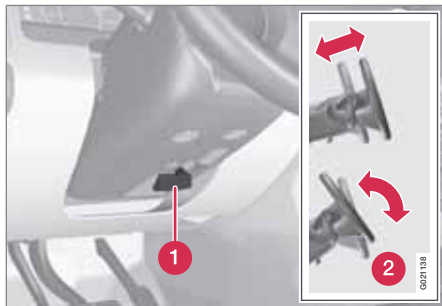

Регулировка рулевого колеса.

- 1 Рычаг — освобождение рулевого колеса
- 2 Возможные положения рулевого колеса

Рулевое колесо можно регулировать по высоте и в глубину:

1. Для освобождения рулевого колеса потяните на себя рычаг.
2. Установите рулевое колесо в наиболее удобное положение.
3. Для блокировки рулевого колеса вдавите на место рычаг. Если движение рычага затруднено, при возвращении рычага на место слегка нажмите на рулевое колесо.

### ПРЕДОСТЕРЕЖЕНИЕ

До поездки отрегулируйте и зафиксируйте рулевое колесо.

Для адаптивного (по скорости) сервоуправления\* можно регулировать уровень рулевого усилия, см. стр. 251.

### Клавиатуры\*

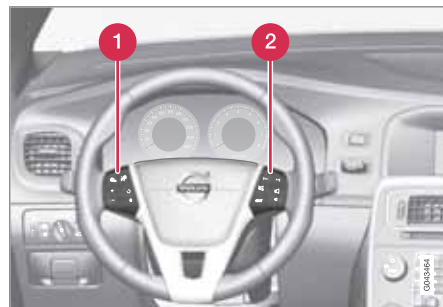

Набор кнопок на рулевом колесе.

- 1 Круиз-контроль, см. стр. 167  
Адаптивный круиз-контроль, см. стр. 169
- 2 Настройки звука и управление телефоном, см. стр. 259.

### Звуковой сигнал



Звуковой сигнал.

Для подачи звукового сигнала нажмите на середину рулевого колеса.



## Освещение

## Регуляторы света

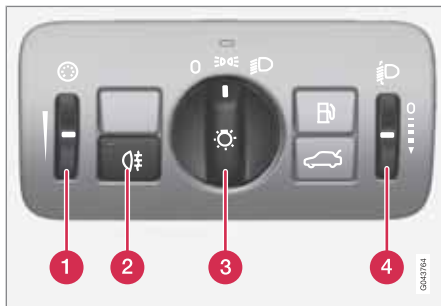

Общий вид регуляторов света.

- 1 Регулировочное кольцо подсветки дисплея и приборов
- 2 Задние противотуманные фары
- 3 Регуляторы света
- 4 Регулировочное кольцо<sup>1</sup> для регулировки высоты светового пучка

## Регуляторы света в режиме AUTO

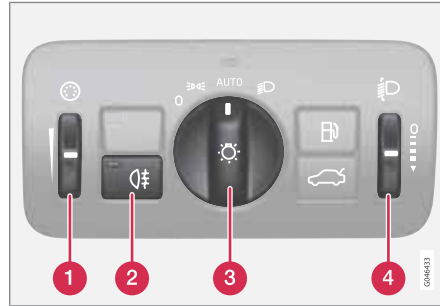

Общий вид регуляторов света.

- 1 Регулировочное кольцо подсветки дисплея и приборов
- 2 Задние противотуманные фары
- 3 Регуляторы света
- 4 Регулировочное кольцо<sup>1</sup> для регулировки высоты светового пучка

## Подсветка приборов

В зависимости от положения ключа включается различная подсветка дисплеев и приборной панели, см. стр. 87.

Подсветка дисплея автоматически ослабевает в темное время; яркость регулируется кольцом.

Сила подсветки приборов регулируется кольцом.

## Регулировка высоты света фар

Груз в автомобиле изменяет положение света фар по высоте, что может приводить к ослеплению водителей встречного транспорта. Избегайте этого регулировкой высоты света фар. Уменьшите высоту пучка света, если в автомобиле тяжелый груз.

1. Дайте двигателю поработать или приведите электрическую систему автомобиля в положение ключа I.
2. Вращением вверх/вниз регулировочного кольца измените выше/ниже высоту пучка света фар.

Автомобили с активными ксеноновыми фарами\* оснащены автоматической регулировкой высоты пучка фар, и поэтому регулировочное кольцо на таких автомобилях отсутствует.

<sup>1</sup> Отсутствует в автомобилях с активными ксеноновыми фарами\*.





## Освещение

### Дальний/ближний свет фар



Ручка регулировки света и подрулевой рычаг.

- 1 Положение для мигания дальним светом фар
- 2 Положение для дальнего света фар

Положение	Значение
0	<p>Ближний свет<sup>A</sup>/Ближний свет не горит</p> <p>Можно активировать дальний свет<sup>A</sup>.</p> <p>В этом положении выполняется мигание дальним светом.</p>
	Габаритные/стояночные огни
	<p>Ближний свет</p> <p>Можно активировать дальний свет.</p> <p>В этом положении выполняется мигание дальним светом.</p>

<sup>A</sup> Только некоторые рынки.

### Регуляторы света в режиме AUTO



Ручка регулировки света и подрулевой рычаг.

- 1 Положения для мигания дальним светом фар
- 2 Положение для дальнего света фар

Положение	Значение
0	<p>Ближний свет погашен.</p> <p>В этом положении выполняется мигание дальним светом.</p>
	Габаритные/стояночные огни



## Освещение

Положение	Значение
<b>AUTO</b>	<p>Ближний свет<sup>А</sup>/Ближний свет гаснет при хорошей освещенности. Функция обнаружения туннеля "Tunneldetektering*" активирует ближний свет при плохой освещенности.</p> <p>Можно использовать функцию "Дальний свет с автоматической активацией*".</p> <p>В этом положении выполняется мигание дальним светом.</p>
	<p>Ближний свет</p> <p>Можно активировать дальний свет.</p> <p>В этом положении выполняется мигание дальним светом.</p>

<sup>А</sup> Только некоторые рынки.

Volvo рекомендует использовать режим **AUTO** до тех пор, пока условия движения и погодные условия не станут благоприят-

ными для функции "дальний свет с автоматической активацией\*".

**Мигание дальним светом фар**

Без усилия переместите подрулевой рычаг в сторону рулевого колеса в положение для мигания дальним светом. Дальний свет горит, пока вы не отпустите рычаг.

**Ближний свет**

При запуске двигателя ближний свет фар включается автоматически<sup>2</sup>, если ручка регулировки света установлена в положение . При необходимости автоматический ближний свет в этом положении можно отключить в мастерской. Volvo рекомендует обратиться на официальную станцию техобслуживания Volvo.

В положении ближний свет фар горит всегда, когда работает двигатель или когда ключ находится в положении II.

**Дальний свет**

Дальний свет можно включить, только когда регулятор света находится в положении <sup>2</sup> или . Для включения/отключения дальнего света переместите подрулевой рычаг до упора в сторону рулевого колеса и отпустите. Вы можете также

отключить дальний свет, если слегка нажмете на подрулевой рычаг в направлении рулевого колеса.

При включенном дальнем свете фар в комбинационном приборе горит символ

**Дальний свет с автоматической активацией - АНВ\***

Дальний свет с автоматической активацией (Active High Beam - АНВ): функция датчика камеры в верхнем краю ветрового стекла, обеспечивающая отслеживание света фар на полосе встречного движения или задних огней впереди идущего транспортного средства, а также при переключении с дальнего света на ближний свет. Возврат к дальнему свету выполняется через несколько секунд после того, как датчик камеры перестает фиксировать эти виды приходящего света.

В автомобилях с этой функцией ручка регулировки света выполнена по-другому, см. стр. 96.

Эту функцию можно включить, только когда регулятор света находится в положении **AUTO**. Для активации необходимо, чтобы двигатель проработал не менее 20 секунд, а

<sup>2</sup> Относится к некоторым рынкам с ручкой регулировки света без положения **AUTO**.

## Освещение

скорость автомобиля была не менее 20 км/ч.





Ручка регулировки света в положении **AUTO**.

Для включения/отключения АНВ переместите левый подрулевой рычаг до упора в сторону рулевого колеса и отпустите. Деактивация при дальнем свете означает прямое переключение на ближний свет.





Ручка регулировки света и подрулевой рычаг.

Когда защита АНВ активирована, на дисплее комбинированного прибора горит символ . При включенном дальнем свете фар в комбинированном приборе горит также символ .

### ВНИМАНИЕ

С ветрового стекла перед датчиком камеры счищайте лед, снег, испарение и грязь.

Не крепите и не устанавливайте посторонние предметы на ветровом стекле перед датчиком камеры, так как это может снизить действие или заблокировать работу ряда систем, связанных с камерой.

Если дисплей комбинированного прибора показывает сообщение **Актив.дальн.свет врем. недоступен**, переключение между дальним и ближним светом должно выполняться вручную. Однако ручка регулировки света все еще может быть установлена в положение **AUTO**. Это относится также к ситуации, когда показывается сообщение **Ветров. стекло Блокир. датчика** и символ . При появлении такого сообщения символ  исчезает.

АНВ могут быть временно недоступна, например, в условиях густого тумана или сильного дождя. Когда АНВ снова становится доступным или датчики ветрового стекла уже не закрыты, это сообщение исчезает, и загорается символ .

### ПРЕДОСТЕРЕЖЕНИЕ

АНВ помогает водителю в неблагоприятных условиях добиться оптимальной освещенности.

В условиях, когда этого требует дорожная ситуация или погодные условия, ответственность за переключение между дальним и ближним светом фар всегда лежит на водителе.



## Освещение

**!** ВАЖНО

Примеры условий, при которых может потребоваться вручную переключиться между дальним и ближним светом фар:

- В сильный дождь или плотный туман
- В снежной завесе или при налипании мокрого снега
- При ярком лунном свете
- При движении в плохо обозначенных населенных пунктах
- Когда впереди идущие транспортные средства плохо освещены
- Когда на дороге или около дороги находятся пешеходы
- Когда вблизи дороги расположены объекты с сильным светоотражением, например, вывески
- Когда освещение встречного транспорта затемняется, например, дорожными ограждениями
- При движении транспорта на прилегающих дорогах
- На возвышенностях или впадинах
- На крутых поворотах.

Дополнительную информацию об ограничениях датчиков камеры - см. стр. 195.

**Обнаружение туннеля\***

В автомобилях с датчиком дождя\* этот датчик улавливает изменения освещенности, когда автомобиль, например, въезжает в туннель, и на рынках без автоматической активации ближнего света он активируется в течение одной секунды, и отключается прим. через 20 секунд после того, как автомобиль выехал из туннеля. Внимание! Чтобы функция обнаружения туннеля работала, ручка регулировки света должна находиться в положении **AUTO**.

**Активные ксеноновые фары – ABL\***

Форма светового пятна с отключенной функцией (слева) и активированной функцией (справа).

Если в автомобиле установлены активные ксеноновые фары (Active Bending Lights –

ABL), свет фар следует за движением рулевого колеса, обеспечивая максимальное освещение при прохождении поворотов и перекрестков и повышая, таким образом, безопасность.

Функция активируется автоматически при пуске двигателя. При ошибке в функционировании в комбинированном приборе включается символ  и одновременно на информационном дисплее показывается поясняющий текст и включается еще один символ.

Символ	Дисплей	Значение
	Неиспр. фара Требуется обслуживание	Система не работает. Если сообщение сохраняется, обратитесь в мастерскую. Volvo рекомендует обратиться на официальную станцию техобслуживания Volvo.

Функция действует только в сумерках или темное время и только, если автомобиль находится в движении.

\* Опция/дополнительное оборудование, дополнительную информацию см. Введение.

## Освещение

Функцию<sup>3</sup> можно деактивировать/активировать в системе меню **MY CAR** в **Мой S60** → **Активные фары** или в **Настройки** → **Настройки автомобиля** → **Настройки света** → **Активные фары**. Описание системы меню см. стр. 224.

Выбор формы светового пятна см. стр. 103.

### Дополнительный свет\*

Если в автомобиле установлен дополнительный свет, водитель в системе меню **MY CAR** может выбрать положение этого света: отключен или горит/не горит при включенном дальнем свете фар<sup>4</sup>, см. стр. 225.

### Габаритные/стояночные огни



*Ручка регулировки света в положении для габаритных/стояночных огней.*

Поверните ручку регулировки света в положение для габаритных/стояночных огней (одновременно включается освещение номерного знака).

Когда крышка багажника открывается в темноте, включаются задние габаритные огни для привлечения внимания автомобилем сзади вас. Это происходит независимо от положения ручки регулировки света и положения ключа электросистемы автомобиля.

### Тормозной фонарь

При торможении стоп-сигналы включаются автоматически. Информацию о стоп-сигналах экстренного торможения и аварийных мигающих сигналах см. стр. 149.

### Задние противотуманные фары



*Кнопка противотуманного света сзади.*

Задний противотуманный свет состоит из заднего фонаря и может включаться только вместе с дальним/ближним светом фар.

Нажмите кнопку для включения/выключения. Контрольный символ заднего противотуманного света  в комбинированном приборе и лампа в кнопке

<sup>3</sup> При поставке функция активирована на заводе-изготовителе.

<sup>4</sup> Дополнительный свет подключается к электрической системе автомобиля только в мастерской. Мы рекомендуем обратиться на официальную станцию техобслуживания Volvo.

\* Опция/дополнительное оборудование, дополнительную информацию см. Введение.



## Освещение

горят при включенном заднем противотуманном свете.

Задний противотуманный свет отключается автоматически после остановки двигателя.

### **ВНИМАНИЕ**

Правила использования противотуманного света сзади отличаются в разных странах.

### Аварийные мигающие сигналы



Кнопка аварийных мигающих сигналов.

Нажмите на кнопку для включения аварийных мигающих сигналов. При использовании аварийных мигающих сигналов мигают оба соответствующих символа в комбинированном приборе.

Аварийные мигающие сигналы включаются автоматически при резком торможении, вызывающем активирование стоп-сигналов экстренного торможения на скорости не выше 30 км/ч. Аварийные мигающие сигналы работают до тех пор, пока автомобиль не остановится, и отключаются автоматически, когда вы вновь начинаете движение или нажмете кнопку. Дополнительную информацию о стоп-сигналах экстренного торможения и автоматических аварийных мигающих сигналах см. стр. 149.

### Указатели поворотов/мигающие сигналы



Указатели поворотов/мигающие сигналы.

### Непродолжительное мигание

➔ Переместите подрулевой рычаг вверх или вниз в первое положение и отпустите. Указатели поворотов мигнут три раза. Функцию можно активировать/деактивировать в системе меню **MY CAR** в **Настройки** → **Настройки автомобиля** → **Настройки света** → **Тройной сигнал поворота**. Описание системы меню см. стр. 224.

### Непрерывное мигание

➔ Переместите подрулевой рычаг вверх или вниз в крайнее положение.

Рычаг остается в этом положении и перемещается назад вручную или автоматически при повороте рулевого колеса.

### Символы мигающих сигналов

Символы мигающих сигналов, см. стр. 80.

## Освещение

### Освещение салона



Клавиши управления в потолочной консоли передними лампами для чтения и освещением салона.

- 1 Лампа для чтения, левая сторона
- 2 Лампа для чтения, правая сторона
- 3 Освещение салона

Освещение в салоне можно включить и выключить вручную в течение 30 минут после того, как:

- двигатель выключается, и электросистема автомобиля находится в позиции ключа **0**
- автомобиль отперт, но двигатель не запущен.

### Полочное освещение впереди

Передние лампы для чтения включаются и выключаются нажатием на соответствующую кнопку в потолочной консоли.

### Потолочное освещение сзади



Потолочное освещение сзади.

Лампы включаются или выключаются нажатием на соответствующую кнопку.

### Освещение порогов

Освещение порогов (и освещение салона) включается и выключается, когда боковая дверь соответственно открывается и закрывается.

### Освещение отделения для перчаток

Освещение перчаточного ящика включается и выключается, когда крышка открывается и закрывается соответственно.

### Косметическое зеркало

Освещение косметического зеркала, см. стр. 254, включается и выключается, когда крышка отрывается и закрывается соответственно.

### Автоматический режим освещения

С помощью кнопки можно выбрать одно из трех положений освещения салона:

- **Выкл** – нажата правая сторона, автоматический режим освещения деактивирован.
- **Нейтральное положение** – включен автоматический режим освещения.
- **Вкл** – нажата левая сторона, освещение салона включено.

### Нейтральное положение

Когда кнопка установлена в нейтральное положение, освещение салона включается и выключается автоматически в следующих режимах.

Освещение салона включается и горит в течение 30 секунд, если:

- автомобиль отпирается дистанционным ключом или вставным плоским ключом, см. стр. 49 или 53
- двигатель выключается, и электросистема автомобиля находится в позиции ключа **0**.



## Освещение

Освещение салона отключается, когда:

- двигатель запускается
- автомобиль запирается.

Освещение салона включается и горит две минуты, если одна из дверей открыта.

Если какое-то освещение включается вручную и автомобиль запирается, оно гаснет автоматически через две минуты.

### Свет для настроения

Когда гаснет обычное освещение салона и двигатель обеспечивает горение нескольких светодиодов, в том числе одного светодиода потолочного освещения, создавая слабое освещение, улучшающее настроение в пути. Когда автомобиль запирается, это освещение гаснет с некоторой задержкой после обычного освещения салона.

### Прод. огней безопас.

После того как автомобиль заперт, часть внешнего освещения можно оставить включенным и использовать в качестве освещения при выходе из автомобиля.

1. Выньте дистанционный ключ из замка запуска.
2. Переместите левый подрулевой рычаг до упора в сторону рулевого колеса и

отпустите. Функция активируется аналогично миганию дальним светом, см. стр. 96.

3. Выйдите из автомобиля и закройте дверь.

При активировании функции включаются ближний свет фар, стояночные огни, лампы во внешних зеркалах заднего вида, освещение номерного знака, внутренние потолочные лампы и освещение порогов.

Продолжительность освещения при подходе к автомобилю можно установить в системе меню **MY CAR** в **Настройки** → **Настройки автомобиля** → **Настройки света** → **Время освещ. пути**. Описание системы меню см. стр. 224.

### Прод. удал. вкл. свет

Комфортное освещение включается дистанционным ключом, см. стр. 49, и используется для дистанционного включения освещения автомобиля.

При активировании функции с помощью дистанционного ключа включаются стояночные огни, лампы во внешних зеркалах заднего вида, освещение номерного знака, внутренние потолочные лампы и освещение порогов.

Продолжительность комфортного освещения можно установить в системе меню **MY CAR** в **Настройки** → **Настройки автомобиля** → **Настройки света** → **Автомат. освещение**. Описание системы меню см. стр. 224.

### Регулировка формы светового пятна фар

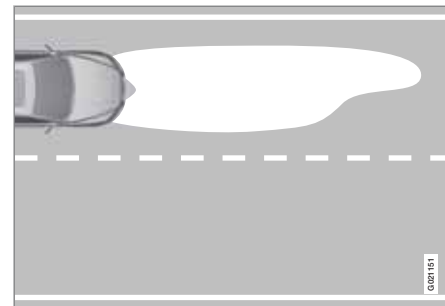

Форма светового пятна фар, левостороннее движение.



## Освещение

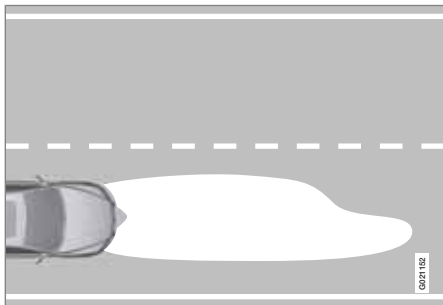

Форма светового пятна фар, правостороннее движение.

Для предотвращения ослепления встречного транспорта форму светового пятна фар можно отрегулировать для право- или левостороннего движения. Правильно отрегулированные фары более эффективно освещают края дороги.

### Активные ксеноновые фары\*

При переключении формы светового пятна между режимами для право- и левостороннего движения автомобиль должен быть неподвижен с работающим двигателем.

1. В системе меню **MY CAR** откройте **Настройки** → **Настройки автомобиля** → **Настройки света**.

2. Выберите между **Временное ПС движение** и **Временное ЛС движение**.

Описание системы меню, см. стр. 224

### Галогенные фары

Для галогенных фар форма светового пятна изменяется маскировкой стекла фары. Форма пятна будет несколько слабее.

### Маскировка фар

1. Перенесите шаблоны А и В для автомобилей с левосторонним управлением или С и D для автомобилей с правосторонним управлением в масштабе 1:1, см. стр. 106:

- А = LHD Right (левостороннее управление, правое стекло)
- В = LHD Left (левостороннее управление, левое стекло)
- С = RHD Right (правостороннее управление, правое стекло)
- D = RHD Left (правостороннее управление, левое стекло)

2. Перенесите шаблон на самоклеящийся водостойкий материал и вырежьте.
3. Расположите самоклеящиеся шаблоны на правильном расстоянии от края стекла фары с помощью рисунка, см.

стр. 105, и размеров, приведенных ниже:

- Шаблон А: горизонтальная линия прим. 80 мм, вертикальная линия прим. 20 мм
- Шаблон В: горизонтальная линия прим. 80 мм, вертикальная линия прим. 4 мм
- Шаблон С: горизонтальная линия прим. 120 мм, вертикальная линия прим. 4 мм
- Шаблон D: горизонтальная линия прим. 85 мм, вертикальная линия прим. 15 мм



## Расположение шаблонов



Верхний ряд: автомобиль с левосторонним управлением, шаблоны A и B. Нижний ряд: автомобиль с правосторонним управлением, шаблоны C и D.

043776



## Освещение

### Шаблоны для галогенных фар

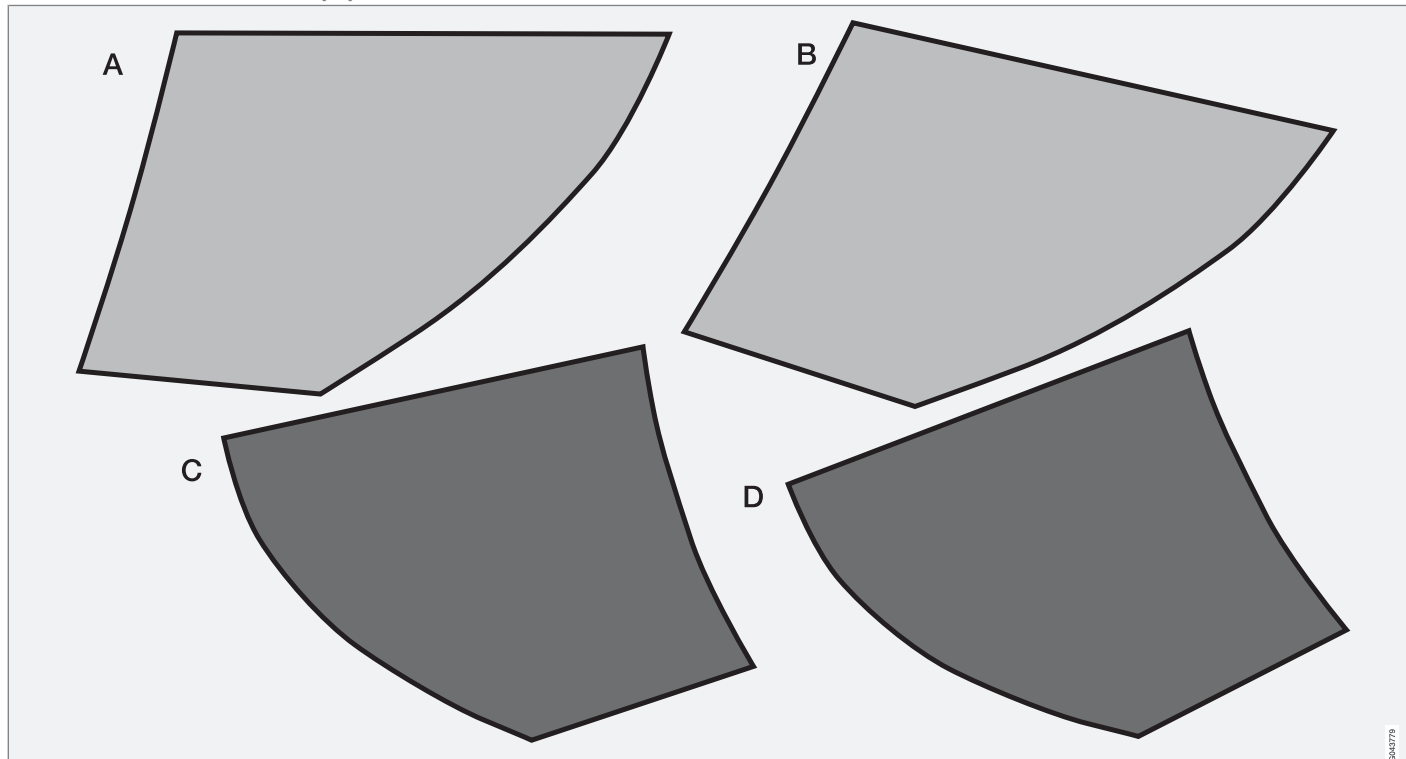

040379

03



## Очистители и омыватели

Очистители ветрового стекла<sup>1</sup>

Очистители и омыватели ветрового стекла.

- 1 Датчик дождя, вкл/выкл
- 2 Регулирующее кольцо, чувствительность/частота

## Выключение стеклоочистителя ветрового стекла

**0** Переместите рычаг к положению **0**, чтобы отключить очистители ветрового стекла.



## Оди́нарный ход

 Потяните рычаг вверх и отпустите, чтобы щетки сделали один ход.

## Интервальный режим работы

**INT** После выбора интервального режима очистки установите число ходов в единицу времени с помощью регулировочного кольца.

## Непрерывный режим работы

-  Очистители движутся с нормальной скоростью.
-  Очистители движутся с высокой скоростью.

**! ВАЖНО**

Перед включением очистителей в зимнее время убедитесь, что щетки не примерзли к ветровому стеклу, с которого удален снег и лед.

**! ВАЖНО**

Используйте достаточное количество омывающей жидкости при очистке стеклоочистителями ветрового стекла. Ветровое стекло должно быть мокрым, когда работают стеклоочистители.

## Сервисное положение щеток стеклоочистителей

Очистка ветрового стекла/щеток стеклоочистителей и замена щеток см. стр. 368 и 387.

## Датчик дождя\*

Датчик дождя контролирует количество воды на ветровом стекле и автоматически включает стеклоочистители. Чувствительность датчика дождя изменяется при помощи регулировочного кольца.

Когда датчик дождя активирован, горит лампа в кнопке и символ датчика дождя

 показывается в правом дисплее комбинированного прибора.

## Включение и регулировка чувствительности

Для активирования датчика дождя необходимо, чтобы двигатель работал или дистанционный ключ находился в положении **I** или **II**, и одновременно рычаг стеклоочистителей ветрового стекла находился в положении **0** или положении одиночного хода.

Включите датчик дождя, нажав кнопку

. Очистители ветрового стекла делают один ход.

<sup>1</sup> Замена щеток стеклоочистителей см. стр. 368, сервисное положение щеток стеклоочистителей см. стр. 368 и долив омывающей жидкости см. стр. 369.



### Очистители и омыватели

Если рычаг перевести вверх, щелки делают дополнительный ход.

Поверните регулировочное кольцо вверх для повышения чувствительности и вниз для понижения чувствительности. (При вращении кольца вверх очистители делают дополнительный ход.)

#### деактивировать

Отключите датчик дождя, нажав на кнопку , или переместите рычаг вниз на другую программу очистки.

Датчик дождя выключается автоматически после извлечения дистанционного ключа из замка запуска или через пять минут после остановки двигателя.

#### ВАЖНО

При автоматической мойке очистители ветрового стекла могут включиться и получить повреждения. Отключите датчик дождя на работающем двигателе или когда дистанционный ключ находится в положении I или II. Символ в комбинированном приборе и лампа в кнопке гаснут.

#### Омывание фар и стекла



Функция омывания.

#### Омывание ветрового стекла

Чтобы включить омывание ветрового стекла и фар, переместите рычаг к рулевому колесу.

Когда вы отпускаете подрулевой рычаг, стеклоочистители совершают несколько дополнительных махов с одновременным омыванием фар.

#### Обогреваемые форсунки омывателя\*

Форсунка омывателя обогревается автоматически в холодную погоду, чтобы не допустить замерзания жидкости.

#### Омыватель высокого давления для фар\*

Омыватель высокого давления для фар расходуют большое количество омывающей жидкости. Для экономии жидкости фары омываются автоматически при каждом пятом омывании ветрового стекла.

#### Ограниченное омывание

Когда в бачке для омывающей жидкости остается около 1 литра жидкости, на дисплее комбинированного прибора появляется сообщение о необходимости добавления омывающей жидкости, подача омывающей жидкости к фарам прекращается. Это обеспечивает приоритет очистки ветрового стекла и видимости через него.



## Стекла и зеркала заднего вида

### Общие сведения

#### Ламинированное стекло



Усиленное стекло - это дополнительная защита от взлома и повышенная звукоизоляция салона. В ветровом и боковых\* окнах установлено многослойное стекло.

#### Водо- и грязеотталкивающее покрытие\*



На стекла нанесено специальное покрытие, которое улучшает видимость в тяжелых погодных условиях. Уход, см. стр. 389.

#### **!** ВАЖНО

Не пользуйтесь металлическим скребком для удаления льда со стекол. Для удаления льда с зеркал пользуйтесь функцией электрообогрева, см. стр. 113.

#### Теплоотражающее ветровое стекло\*

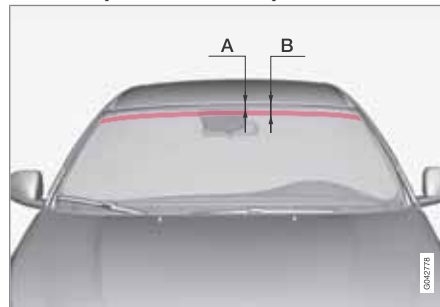

Область, где ИК пленка отсутствует.

	Размеры
A	40 мм
B	80 мм

На ветровое стекло нанесена теплоотражающая пленка (ИК), снижающая поток тепловых солнечных лучей в салоне.

Установка электронного оборудования, например, транспондера, за стеклом, покрытым теплоотражающей пленкой, может отрицательно повлиять на рабочие параметры пленки.

Для оптимального функционирования электронного оборудования его следует устано-

вливать в той части ветрового стекла, где отсутствует теплоотражающая пленка (область обозначена на рисунке выше).

#### Стеклоподъемники



Панель управления в двери водителя.

- 1 Электрическая блокировка замков в дверях\* и задних стекол, см. стр. 69.
- 2 Управление стеклами сзади
- 3 Управление стеклами впереди



#### ПРЕДОСТЕРЕЖЕНИЕ

Если окна закрываются с двери водителя, следите, чтобы никто из пассажиров на заднем сидении не был зажат стеклами.



## Стекла и зеркала заднего вида

### **⚠ ПРЕДОСТЕРЕЖЕНИЕ**

При закрытии стекол следите за тем, чтобы никто из детей или других пассажиров не оказался зажат даже при использовании дистанционного ключа.

### **⚠ ПРЕДОСТЕРЕЖЕНИЕ**

Если в автомобиле находятся дети – обязательно отключайте питание от стеклоподъемников, выбрав положение ключа **0**, а затем, покидая автомобиль, берите дистанционный ключ с собой. Информацию о положениях ключа – см. стр. 88.

### Управление



*Управление стеклоподъемниками.*

**➡** Управление без автоматки

**➡** Управление с автоматикой

С помощью панели управления в двери водителя можно управлять всеми стеклоподъемниками – с панелей управления в других дверях можно управлять только стеклоподъемником соответствующей двери. Одновременно можно управлять только с одной панели.

Чтобы пользоваться стеклоподъемниками, необходимо выбрать положение ключа не ниже **1** – см. стр. 87. После остановки двигателя стеклоподъемниками можно управлять еще несколько минут после того, как ключ

извлечен из замка запуска – но только до того, как открывается одна из дверей.

Закрытие окон прерывается, и если что-то мешает перемещению стекла, оно открывается. Вы можете форсировать защиту от заземления, когда закрытие прерывается, например, при обледенении. Если закрытие прерывается два раза подряд, форсируется защита от заземления, автоматическая функция на короткое мгновение деактивируется, и вы можете закрыть стекло, удерживая кнопку в верхнем положении.

### **i ВНИМАНИЕ**

Для снижения пульсирующего шума ветра при открытых задних стеклах Вы можете немного приоткрыть также и передние стекла.

### Управление без автоматки

Слегка потяните один из регуляторов вверх/вниз. Стеклоподъемники перемещаются вверх/вниз до тех пор, пока регулятор удерживается в положении.

### Управление с автоматикой

Потяните один из регуляторов до упора вверх/вниз, а затем отпустите. Стекло автоматически перемещается в крайнее положение.



## Стекла и зеркала заднего вида

### Управление с помощью дистанционного ключа и центрального замка

Дистанционное управление электрическими стеклоподъемниками снаружи автомобиля с помощью дистанционного ключа или изнутри с помощью центрального замка, см. на стр. 50 и 63.

### Возврат в исходное положение

В случае отключения аккумуляторной батареи для правильной работы необходимо вернуть функцию автоматического открытия в исходное положение.

1. Потяните вверх переднюю часть клавиши, чтобы поднять стекло в крайнее положение, и удерживайте одну секунду.
2. Быстро отпустите клавишу.
3. Потяните вверх переднюю часть клавиши еще раз на одну секунду.



### ПРЕДОСТЕРЕЖЕНИЕ

Для работы защиты от заземления необходимо установить исходное положение.

### Солнцезащитная шторка\*



Солнцезащитная шторка встроена в полку у заднего стекла.

- Поднимите солнцезащитную шторку и навесьте два крюка в потолочные зажимы.
  - > Пружины натянут шторку, и крюки закрепятся в зажимах.

Если солнцезащитная шторка не используется – снимите крюки и, удерживая шторку, дайте ей медленно свернуться.

### Внешние зеркала заднего вида



Управление внешними зеркалами заднего вида.

### Регулировка

1. Нажмите кнопку **L** для левого зеркала или **R** для правого зеркала заднего вида. Лампа в кнопке горит.
2. Отрегулируйте положение с помощью джойстика посередине.
3. Нажмите кнопку **L** или **R** еще раз. Лампа должна погаснуть.



### Стекла и зеркала заднего вида

#### ПРЕДОСТЕРЕЖЕНИЕ

На стороне водителя установлено широкоугольное зеркало, обеспечивающее хорошую обзорность. Поэтому кажется, что расстояние до отражающихся в них объектах больше, чем в действительности.

#### Сохранение положения в памяти<sup>1</sup>

Положения зеркал заднего вида сохраняются в памяти ключа, когда автомобиль запирается дистанционным ключом. Когда автомобиль отпирается тем же дистанционным ключом, зеркала заднего вида и кресло водителя занимают хранящиеся в памяти положения при открытии двери водителя.

Функцию можно активировать/деактивировать в системе меню **MY CAR** в **Настройки** → **Настройки автомобиля** → **Память ключа** → **Личные настройки в памяти ключа**. Описание системы меню см. стр. 224.

#### Наклон зеркал заднего вида во время парковки<sup>1</sup>

Зеркала заднего вида наклоняются вниз, что позволяет водителю видеть, например, край дороги во время парковки.

- Включите передачу заднего хода и нажмите кнопку **L** или **R**.

После отключения передачи заднего хода зеркало заднего вида автоматически возвращается в исходное положение прим. через 10 секунд или раньше, если нажать кнопку **L** или **R** соответственно.

#### Автоматический наклон зеркала заднего вида во время парковки<sup>1</sup>

При включении передачи заднего хода зеркало заднего вида автоматически наклоняется вниз, что позволяет водителю видеть, например, край дороги во время парковки. Когда передача заднего хода отключается, зеркало заднего вида с небольшой задержкой автоматически возвращается в исходное положение.

Функцию можно активировать/деактивировать в системе меню **MY CAR** в **Настройки** → **Настройки автомобиля** → **Настройки боковых зеркал** → **Наклон левого зеркала** и **Наклон правого зеркала** соот-

ветственно. Описание системы меню см. стр. 224.

#### Автоматическое складывание при запираении<sup>1</sup>

Если автомобиль запирается/отпирается дистанционным ключом, зеркала заднего складываются/раскрываются автоматически.

Функцию можно активировать/деактивировать в системе меню **MY CAR** в **Настройки** → **Настройки автомобиля** → **Настройки боковых зеркал** → **Сложить зеркала**. Описание системы меню см. стр. 224.

**Возврат в нейтральное положение**  
Возврат в нейтральное положение необходимо выполнить с помощью электропривода для восстановления функции электроуправляемого складывания/раскладывания наружных зеркал после их смещения со своего места вследствие внешнего воздействия:

1. Сложите зеркала кнопками **L** и **R**.
2. Вновь раскройте зеркала кнопками **L** и **R**.
3. При необходимости повторите описанную выше процедуру.

<sup>1</sup> Только в сочетании с электроприводным креслом с памятью, см. стр. 90.



## Стекла и зеркала заднего вида

Зеркала после этого возвращены в нейтральное положение.

### Складные зеркала заднего вида с электроприводом\*

Для парковки/проезда в узком месте наружные зеркала можно сложить:

1. Одновременно нажмите кнопки **L** и **R** (ключ должен находиться в положении не ниже **I**).
2. Отпустите их прим. через 1 секунду. Зеркала автоматически установятся в полностью сложенное положение.

Раскройте зеркала, нажав одновременно на кнопки **L** и **R**. Зеркала автоматически установятся в полностью открытое положение.

### Комфортное освещение и освещение при выходе из автомобиля

При выборе комфортного освещения или освещения при подходе к автомобилю загорается лампа в зеркалах заднего вида, см. стр. 103.

### Электрообогрев заднего стекла и наружных зеркал заднего вида



Пользуйтесь электрообогревом для удаления обледенения и запотевания с заднего стекла и внешних зеркал заднего вида.

Обогрев начинается, если нажать на кнопку. Лампа в кнопке горит, когда функция активирована. Отключайте обогрев сразу, как только лед/запотевание удаляется со стекла, чтобы не перегружать аккумулятор без необходимости. Обогрев отключается автоматически через определенное время.

Запотевание/обледенение внешних зеркал заднего вида и заднего стекла удаляется автоматически, если двигатель запускается при наружной температуре ниже +9 °С. Автоматическое антиобледенение можно выбрать в системе меню **MY CAR** в

Настройки → Настройки климата →

Автом. обогрев. задн. стекла. Выберите между **Вкл** или **Выкл**. Описание системы меню см. стр. 224.

### Внутреннее зеркало заднего вида



- 1 Установка противоослепляющего положения

### Установка вручную противоослепляющего положения

Мощный свет от автомобиля сзади может отражаться в зеркале заднего вида и ослеплять водителя. Если вас раздражает свет от автомобилей сзади, затемните зеркало с

\* Опция/дополнительное оборудование, дополнительную информацию см. Введение.



### Стекла и зеркала заднего вида

помощью регулятора противоослепляющего положения:

1. Для установки противоослепляющего положения, переместите регулятор на себя.
2. Возврат в нормальное положение – переместите регулятор в сторону ветрового стекла.

#### **Автоматическая защита от ослепления\***

В случае яркого света сзади зеркало заднего вида затемняется автоматически. Регулятор на зеркалах с автоматическим затемнением отсутствует.

Компас\* можно выбирать только вместе с зеркалом заднего вида с автоматической защитой от ослепления, см. стр. 115.



## Компас\*

## Использование



Зеркало заднего вида с компасом.

В верхнем правом углу зеркала заднего вида установлен дисплей, который показывает, в каком направлении по компасу направлена передняя часть автомобиля. Восемь различных направлений обозначаются сокращениями на английском языке: **N** (север), **NE** (северо-восток), **E** (восток), **SE** (юго-восток), **S** (юг), **SW** (юго-запад), **W** (запад) и **NW** (северо-запад).

Компас включается автоматически при пуске двигателя или когда активировано положение ключа II, см. стр. 87. Для отключения/включения компаса нажмите, например, скрепку кнопку снизу на зеркале заднего вида.

## Калибровка

Земной шар разделен на 15 магнитных зон. Компас настроен на тот географический регион, в который осуществлена поставка данного автомобиля. Необходимо провести калибровку компаса, если автомобиль перемещается через несколько магнитных зон. Это делается так:

1. Остановите автомобиль на большом открытом участке без металлических конструкций и высоковольтных линий электропередачи.
  2. Запустите двигатель.
- ВНИМАНИЕ**

Для наиболее точной калибровки – отключите все электрические приборы (климатическую установку, очистители и пр.) и закройте все двери.
3. Удерживайте нажатой кнопку с нижней стороны зеркала заднего вида прим. 6 секунд (например, скрепкой) до появления символа **C**.

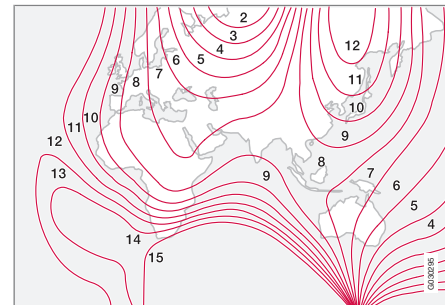

Магнитные зоны.

4. Удерживайте нажатой кнопку с нижней стороны зеркала заднего вида прим. 3 секунды. Показывается номер действующей магнитной зоны.
5. Повторными нажатиями кнопки выберите необходимую магнитную зону (1–15), см. карту магнитных зон для компаса.
6. Подождите, пока дисплей не вернется к показу символа **C**.
7. Медленно двигайтесь по кругу со скоростью макс. 10 км/ч до тех пор, пока на дисплее не появится компасный курс, что означает завершение калибровки. После этого выполните еще 2 круга для завершения точной калибровки.



### Компас\*

8. При необходимости повторите описанную выше процедуру.



## Люк в крыше с электроприводом\*

### Общие сведения

Органы управления люком в крыше расположены на потолке. Люк в крыше можно открыть за задний край вверх или в горизонтальном направлении. Для того чтобы открыть люк в крыше следует установить ключ в положение I или II.

### Горизонтальное открытие

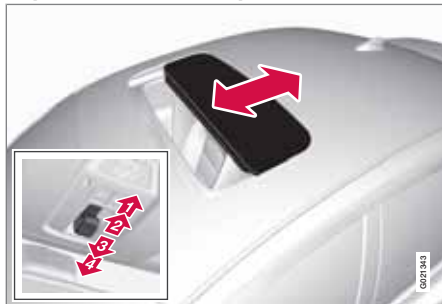

Горизонтальное открытие, назад/вперед.

- 1 Открытие, автоматическое
- 2 Открытие, вручную
- 3 Закрытие, вручную
- 4 Закрытие, автоматическое

### Открытие

Чтобы максимально открыть люк в крыше, потяните регулятор назад в положение для автоматического открытия и отпустите.

Открывается вручную, если потянуть регулятор назад до положения ручного открытия. Люк перемещается в направлении полного открытия до тех пор, пока кнопка управления нажата.

### Закрытие

Закрывается вручную, если потянуть регулятор вперед до положения ручного закрытия. Люк перемещается в направлении полного закрытия до тех пор, пока кнопка управления нажата.

### ⚠ ПРЕДОСТЕРЕЖЕНИЕ

Опасность защемления при закрытии люка в крыше. Защита от защемления в люке крыши функционирует только при автоматическом, а не при ручном закрытии.

Закрывается автоматически, если переместить регулятор в положение для автоматического закрытия и отпустить.

Подача питания на люк в крыше прекращается, если выбрать положение ключа 0 и

извлечь дистанционный ключ из замка запуща.

### ⚠ ПРЕДОСТЕРЕЖЕНИЕ

Если в автомобиле находятся дети:

Обязательно отключайте питание от люка в крыше, выбрав положение ключа 0, а затем, покидая автомобиль, берите дистанционный ключ с собой. Информацию о положениях ключа – см. стр. 88.

### Вертикальное открытие

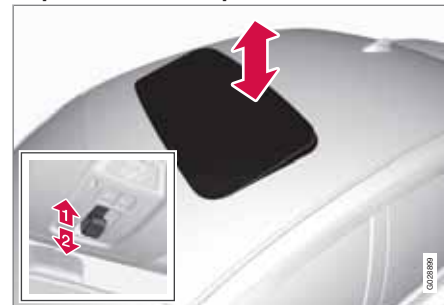

Вертикальное открытие, задний край вверх.

- 1 Чтобы открыть, выжмите задний край регулятора вверх.
- 2 Чтобы закрыть, потяните задний край регулятора вниз.



### Люк в крыше с электроприводом\*

#### Закрытие дистанционным ключом или кнопкой центрального замка



Длительным нажатием на кнопку запираения закрывается люк в крыше и все окна, см. стр. 49 и 63. Двери и крышка багажника запираются. Если необходимо прервать закрытие, нажмите на кнопку замка еще раз.

#### ПРЕДОСТЕРЕЖЕНИЕ

Если люк в крыше закрывается дистанционным ключом, следите за тем, чтобы никто не был зажат.

#### Солнцезащитная шторка

У люка также имеется внутренняя солнцезащитная шторка, перемещаемая вручную. Когда люк открывается, солнцезащитная шторка автоматически сдвигается назад.

Чтобы закрыть шторку, сдвиньте ее вперед за ручку.

#### Защита от заземления

Люк в крыше снабжен защитой от заземления, которая срабатывает, если при автоматическом закрытии он блокируется посторонним предметом. В этом случае люк останавливается, а затем автоматически открывается в установленное ранее положение.

#### Воздухоотражатель



В люке крыши имеется воздухоотражатель, который откидывается, когда люк открыт.

## Алкотестер\*

## Общие сведения об алкотестере

Алкотестер<sup>1</sup> предназначен для того, чтобы не допустить управление автомобилем водителем в нетрезвом состоянии. Перед пуском двигателя водитель должен выполнить тест выдыхаемого воздуха, подтверждающий отсутствие действия алкоголя. Алкотестер калибруется в соответствии с требованиями рынка в отношении граничных значений, установленных законодательством, по управлению автомобилем.



## ПРЕДОСТЕРЕЖЕНИЕ

Алкотестер является вспомогательным средством, которое не освобождает водителя от ответственности. Только водитель несет ответственность за безопасное управление автомобилем в трезвом виде.

## Функции

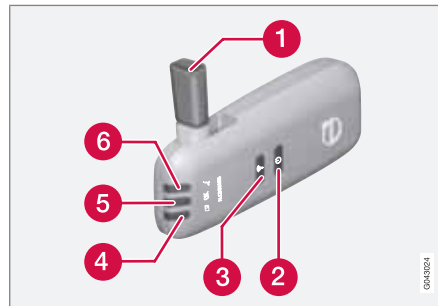

1. Мундштук для тестирования выдыхаемого воздуха.
2. Выключатель.
3. Кнопка отправки.
4. Лампа статуса батареи.
5. Лампа проверки выдыхаемого воздуха.
6. Лампа готовности выполнения проверки выдыхаемого воздуха.

## Использование

## Батарейка

Контрольная лампа (4) алкотестера показывает статус батарейки:

Контрольная лампа (4)	Статус батарейки
Мигающий зеленый	Идет зарядка
Зеленый	Заряжена полностью
Желтый	Разряжена на половину
Красный	Разряжена – установите зарядное устройство в держатель или подсоедините питающий провод из отделения для перчаток.

<sup>1</sup> Обозначается также Alcotest.



### Алкотестер\*

#### ВНИМАНИЕ

Храните алкотестер в держателе. В этом случае сохраняется полный заряд встроенного аккумулятора, и алкотестер активируется автоматически, когда автомобиль открывается.

#### Хранение

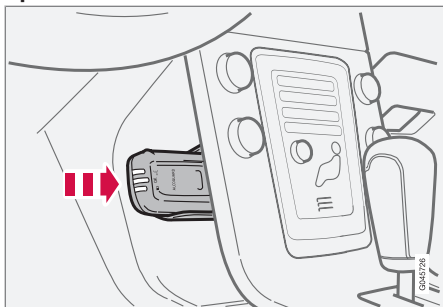

Хранение телефонной трубки и зарядного устройства.

- Для освобождения модуля алкозамка надо слегка вдавить его в держатель отпустить: пружина вытолкнет его, и его можно будет вынуть из держателя.
- Чтобы снова установить этот модуль в держатель, вдвигайте его в держатель до щелчка.

- Храните этот модуль в держателе: там он лучше всего защищен, а его батареи всегда полностью заряжены.

#### Перед пуском двигателя

Алкотестер активируется автоматически и готов к работе, когда автомобиль открывается.

1. Если контрольная лампа (6) горит зеленым светом, алкотестер готов к работе.
2. Выньте алкотестер из держателя. Если при отпирании автомобиля алкотестер находится вне автомобиля, его необходимо сначала активировать с помощью выключателя (2).
3. Поднимите мундштук (1), глубоко вдохните и подуйте с равномерным усилием до появления слышимого "щелчка" прим. через 5 секунд. Один из возможных результатов представлен в таблице ниже **Результат тестирования выдыхаемого воздуха**.
4. Если сообщение отсутствует, возможно, не выполнена передача данных в автомобиль – в этом случае нажмите кнопку (3) для передачи результатов в автомобиль вручную.
5. Закройте мундштук и установите алкотестер в держатель.
6. После положительного тестирования выдыхаемого воздуха запустите двига-

тель в течение 5 минут – иначе вы должны выполнить тест еще раз.

\* Опция/дополнительное оборудование, дополнительную информацию см. Введение.



## Алкотестер\*

Результат тестирования  
выдыхаемого воздуха

Контроль- ная лампа (5) + текст на дисплее	Значение
Зеленая лампа + Alcoguard Тест про- йден	Пуск двигателя разре- шен – алкоголь не найден.
Желтая лампа + Alcoguard Тест про- йден	Пуск двигателя возмо- жен – измеренное содержание алкоголя превышает 0,1 промилле, но нахо- дится ниже действую- щего граничного значе- ния <sup>A</sup> .

Контроль- ная лампа (5) + текст на дисплее	Значение
Красная лампа + Тест не пройден Подождите 1 мин	Запуск двигателя невоз- можен – измеренное содержание алкоголя превышает действую- щее граничное значе- ние <sup>A</sup> .

<sup>A</sup> Предельно допустимые значения различаются в разных странах, и поэтому вам следует узнать заранее, какие значения действуют в данной стране. См. также раздел Общие сведения об алкотестере на стр. 119

**ВНИМАНИЕ**

Автомобиль можно запустить в течение 30 минут после завершения поездки без проведения нового дыхательного теста.

**Не забывайте****Перед проведением теста на выдыхание**

Для правильной работы аппарата и получения максимально точных результатов необходимо:

- Не есть и не пить в течение прим. 5 минут перед выполнением теста.
- Не омывайте ветровое стекло большим количеством жидкости – алкоголь, содержащийся в омывающей жидкости, может привести к ошибочным результатам измерений.

**Смена водителя**

Для того, чтобы обеспечить проведение нового теста при смене водителя, удерживайте одновременно выключатель (2) и кнопку передачи данных (3) в течение прим. 3 секунд. В этом случае автомобиль возвращается в режим блокировки запуска, и для пуска двигателя требуется проведение нового теста на выдох.

**Калибровка и обслуживание**

Проверку и калибровку алкотестера необходимо проводить в мастерской<sup>2</sup> через каждые 12 месяцев.

<sup>2</sup> Рекомендуется официальная станция техобслуживания Volvo.



## Алкотестер\*

За 30 дней до проведения очередной калибровки на дисплее показывается **Alcoguard Треб. калибровка**. Если калибровка не выполняется в течение 30 дней, обычный запуск двигателя блокируется – запуск возможен только с помощью функции Байпас, см. стр. 122 раздел "Экстренная ситуация".

Сообщение можно погасить, если нажать на кнопку передачи данных (3). Сообщение гаснет автоматически прим. через 2 минуты, но появляется вновь при каждом пуске двигателя – только калибровка в мастерской<sup>2</sup> позволяет полностью погасить сообщение.

### Холодная или жаркая погода

Чем холоднее погода, тем дольше времени требуется для готовности алкотестера к работе:

Температура (°C)	Максимальное время разогрева (секунды)
от +10 до +85	10
от -5 до +10	60
от -40 до -5	180

При температуре ниже  $-20\text{ }^{\circ}\text{C}$  и выше  $+60\text{ }^{\circ}\text{C}$  на алкотестер необходима подача дополнительного питания. На дисплее показывается **Alcoguard Требуется подкл.** В этом случае подсоедините к алкотестеру питающий провод из отделения для перчаток и подождите, пока в контрольной лампе (6) не включится зеленый свет.

В очень холодную погоду время разогрева можно сократить, если алкотестер перенести в помещение.

### Экстренная ситуация

В экстренной ситуации или если алкотестер не работает, вы можете запустить двигатель в обход алкотестера.



### ВНИМАНИЕ

Все активирования в обход (Bypass) регистрируются и сохраняются в памяти, см. стр. 8 в разделе Запись данных.

После активирования функции Байпас, на дисплее на всем протяжении пути показывается **Alcoguard Байпас разрешен**. Это сообщение можно сбросить только в мастерской<sup>2</sup>.

Функцию Байпас можно проверить без сохранения сообщения об ошибке – для этого выполните все этапе без пуска двигателя. Сообщение об ошибке удалается, когда автомобиль запирается.

При установке алкотестера выбирается обходная функция – Байпас или Экстренная функция. Эту установку можно в дальнейшем изменить в мастерской<sup>2</sup>.

### Активирование функции Байпас

- Одновременно нажмите и удерживайте в течение прим. 5 секунд кнопку **OK** левого подрулевого рычага и кнопку аварийных мигающих сигналов – на дисплее сначала показывается **Байпас активир. Подождите 1 мин**, а затем **Alcoguard Байпас разрешен**. После этого вы можете запускать двигатель.

Эту функцию можно активировать неоднократно. Сообщение об ошибке, которое показывается на всем пути движения, можно погасить только в мастерской<sup>2</sup>.

### Активирование Экстренной функции

- Одновременно нажмите и удерживайте в течение прим. 5 секунд кнопку **OK** левого подрулевого рычага и кнопку аварийных мигающих сигналов – на дисплее показывается **Alcoguard Байпас**

<sup>2</sup> Рекомендуется официальная станция техобслуживания Volvo.

\* Опция/дополнительное оборудование, дополнительную информацию см. Введение.



## Алкотестер\*

разрешен. После этого вы можете запустить двигатель.

Эту функцию можно использовать только один раз – возврат в исходное положение выполняется в мастерской<sup>2</sup>.

### Символы и сообщения на дисплее

Кроме описанных выше сообщений на дисплее комбинированного прибора могут появляться следующие сообщения:

Текст на дисплее	Значение/Меры по устранению
Alcoguard Повторн. пуск	Двигатель был выключен менее 30 минут – пуск двигателя возможен без проведения нового теста.
Alcoguard Требуется обслуж.	Обратитесь в мастерскую <sup>2</sup> .
Alcoguard Нет сигнала	Передача данных не выполнена – отправьте вручную кнопку (3) или выполните новый тест на выдыхание.

Текст на дисплее	Значение/Меры по устранению
Alcoguard Тест недейств.	Тест не пройден – выполните новый тест на выдыхание.
Alcoguard Выдыхайте длинее	Выдох слишком короткий – сделайте более длинный выдох.
Alcoguard Выдыхайте слабее	Выдох слишком сильный – сделайте выдох слабее.
Alcoguard Выдыхайте сильнее	Выдох слишком слабый – выдыхайте сильнее.
Alcoguard ожд. Предв. подогрев	Разогрев не завершен – дождитесь появления текста Alcoguard Выдыхайте 5 сек..

<sup>2</sup> Рекомендуется официальная станция техобслуживания Volvo.



## Пуск двигателя

### Бензиновые и дизельные двигатели



Дистанционный ключ отжат/вставлен в замок запуска и кнопка **START/STOP ENGINE**.

#### **!** ВАЖНО

Не вставляйте дистанционный ключ, повернутый неправильно – Держите за конец со вставным плоским ключом, см. стр. 52.

1. Вставьте дистанционный ключ в замок зажигания и вдавите до упора. Помните, что если автомобиль оснащен алкотестером, то перед пуском двигателя необходимо пройти тестирование выдыхаемого воздуха – см. стр. 119.

2. Удерживайте полностью нажатой педаль сцепления<sup>1</sup>. (Автомобили с автоматической коробкой передач – Выжмите педаль тормоза.)
3. После этого нажмите и отпустите кнопку **START/STOP ENGINE**.

Стартер действует до запуска двигателя или до срабатывания функции защиты от перегрева.

#### **!** ВАЖНО

Если двигатель не запускается с трех попыток – подождите 3 минуты и повторите запуск. Способность старта повысится, если дать возможность пусковому аккумулятору восстановиться.

#### **!** ПРЕДОСТЕРЕЖЕНИЕ

Никогда не вынимайте дистанционный ключ из замка зажигания после запуска двигателя или когда автомобиль буксируется.

#### **!** ПРЕДОСТЕРЕЖЕНИЕ

Покидая автомобиль, обязательно выньте дистанционный ключ из замка зажигания и проверьте, чтобы было установлено положение ключа **0** – особенно, если в автомобиле находятся дети. Информацию о том, как это выполнить, см. стр. 88.

#### **i** ВНИМАНИЕ

Для некоторых моделей двигателей число холостых оборотов при холодном старте может быть значительно выше нормального. Это делается для того, чтобы уменьшить выброс токсичных веществ и не загрязнять окружающую среду за счет максимально быстрого прогрева системы очистки отработанных газов двигателя до рабочей температуры.

#### Keyless drive\*

Выполните пункты 2–3 для пуска бензиновых и дизельных двигателей. Более подробно о функции Keyless drive – см. стр. 58.

<sup>1</sup> Если автомобиль катится, то достаточно нажать кнопку **START/STOP ENGINE**, чтобы запустить двигатель.

\* Опция/дополнительное оборудование, дополнительную информацию см. Введение.



## Пуск двигателя

### ВНИМАНИЕ

Двигатель запускается только в том случае, когда один из дистанционных ключей автомобиля с функцией Keyless drive\* находится в салоне или багажном отделении.

### ПРЕДОСТЕРЕЖЕНИЕ

**Никогда** не выносите дистанционный ключ из автомобиля во время движения или буксировки.

### Остановка двигателя

Чтобы заглушить двигатель:

- Нажмите **START/STOP ENGINE** – двигатель глушится.

Если селектор передач не находится в положении **P** или если автомобиль движется:

- Нажмите 2 раза **START/STOP ENGINE** или удерживайте кнопку нажатой до пуска двигателя.

### Замок рулев.упр.

Снятие или активирование блокировки рулевого колеса сопровождается механическим звуком.

- Блокировка рулевого колеса снимается, когда дистанционный ключ находится в

замке запуска<sup>2</sup> и нажимается кнопка **START/STOP ENGINE**.

- Замок рулевого колеса активируется, когда после остановки двигателя открывается дверь водителя.

### Положения ключа

Информацию о различных положениях дистанционного ключа – см. стр. 87

### Дистанционный запуск - ERS\*

#### Общие сведения о ERS

Дистанционный запуск (ERS – Engine Remote Start) означает, что двигатель автомобиля можно запустить на расстоянии с помощью дистанционного ключа. Таким образом вы можете нагреть/охладить воздух в салоне перед началом поездки.

Климатическая установка запускается в том же режиме, который действовал на момент парковки автомобиля.

Двигатель, запущенный с помощью функции ERS, работает не более 15 минут, а затем отключается. После того как двигатель

дважды был запущен с помощью функции ERS, необходимо выполнить пуск двигателя

обычным способом, чтобы функцию ERS можно было использовать вновь.

Опция функции ERS устанавливается только на автомобили с автоматической коробкой передач.

### ВНИМАНИЕ

Соблюдайте местные и национальные правила/постановления относительно холостого хода.

### ПРЕДОСТЕРЕЖЕНИЕ

Для дистанционного запуска двигателя должны выполняться следующие критерии:

- Автомобиль должен находиться под наблюдением
- В автомобиле не должно быть ни людей, ни животных.
- Автомобиль не должен находиться в закрытом непроветриваемом пространстве - выхлопные газы могут причинить серьезный вред людям и животным.

<sup>2</sup> В автомобиле с функцией Keyless дистанционный ключ должен находиться в салоне.



## Пуск двигателя

### Использование



Кнопки для дистанционного запуска на дистанционном ключе

- 1 Запирание
- 2 Комфортное освещение
- 3 Информация<sup>3</sup>

### Дистанционный запуск двигателя

Максимальное расстояние при дистанционном запуске двигателя прим.30 метров при условии свободной видимости; автомобиль при этом должен быть заперт.

Для дистанционного пуска двигателя:

1. На дистанционном ключе кратко нажмите на кнопку запираения (1) .
  2. И сразу же длительно - не менее 2-х секунд - нажмите на кнопку (2).
- В случае, когда выполняются условия для срабатывания ERS, происходит следующее:

1. Все указатели поворотов быстро мигают несколько раз.
2. Двигатель запускается.
3. После этого в подтверждение запуска двигателя все указатели поворотов включаются и горят ровным светом в течение 3-х секунд.



### ВНИМАНИЕ

После дистанционного запуска автомобиль остается запертым, но сигнализация отключается.

### Ключ с PCC<sup>4</sup>



Если выполняются все критерии для функции ERS, то при нажатии кнопки световая индикация комфортного освещения<sup>5</sup> мигает несколько раз, а затем горит ровным светом. Однако это не означает, что с помощью ERS запущен двигатель.

Чтобы проверить, запущен ли двигатель от ERS, пользователь может нажать кнопку информации (3) - если двигатель работает, включается световая индикация кнопки комфортного освещения (2).

### Активированные функции

При дистанционном запуске двигателя активируются следующие функции:

- Система вентиляции
- Аудио/видеосистема.

### Отключенные функции

При дистанционном запуске двигателя отключены следующие функции:

- фары
- Габаритные огни
- Освещение номерного знака
- Очистители ветрового стекла.

<sup>3</sup> Только ключ с PCC, см. стр. 51

<sup>4</sup> О ключе с PCC можно прочитать на стр. 51.

<sup>5</sup> О комфортном освещении можно прочитать на стр. 50 и 103.



## Пуск двигателя

### глушится двигатель

Двигатель, запущенный от ERS, останавливается в следующих случаях:

- Нажимается кнопка запираания (1) на дистанционном ключе
- Автомобиль отпирается
- Открывается дверь
- Выжимается педаль газа или тормоза
- Селектор передач перемещается в положение **P**
- В баке остается примерно менее 10 литров топлива
- Время действия ERS превышает 15 минут.

Когда двигатель, запущенный с помощью функции ERS, глушится, все указатели поворотов горят ровным светом в течение 3-х секунд.

### Символы и сообщения на дисплее

В ситуации, когда функция ERS не включается или прерывается, на приборной панели появляется символ, дополненный поясняющим сообщением. - Следуйте предлагаемым рекомендациям.

### Отказ функции ERS

сообщение	Значение
Отказ дист.пуска дверь открыта	ERS не сработала, так как не была закрыта дверь/крышка багажника.
Отказ дист.пуска автом. не заперт	ERS не сработала, так как автомобиль не был заперт.
Отказ дист.пуска аккумуля.разряж.	ERS не сработала из-за низкого напряжения аккумулятора. Зарядите аккумуляторную батарею, включив двигатель.
Отказ дист.пуска водитель в автом	ERS не сработала, так как в салоне находился человек.
Отказ дист.пуска предупр. двигат.	ERS не сработала из-за предупреждающего сообщения, полученного от двигателя. Обратитесь в мастерскую <sup>A</sup> .

сообщение	Значение
Отказ дист.пуска селектор не в P	ERS не сработала, так как селектор передач не был установлен в положение <b>P</b> .
Отказ дист.пуска охлажд.двигателя	ERS не сработала из-за сообщения о неисправности, полученного от системы охлаждения, см. стр. 359.
Отказ дист.пуска низк.ур.топлива	ERS не сработала из-за низкого уровня топлива.
Отказ дист.пуска макс.2 попытки	ERS не сработала, так как с помощью функции ERS разрешается выполнить подряд максимум два запуска двигателя.

<sup>A</sup> Рекомендуется официальная станция техобслуживания Volvo.



### Пуск двигателя

#### Прерывание функции ERS

сообщение	Значение
Дист. пуск откл. аккумуля. разряж.	Остановка ERS из-за низкого напряжения аккумулятора.
Дист. пуск откл. низк.ур.топлива	Остановка ERS из-за низкого уровня топлива.
Дист. пуск откл. предуп. двигат.	Остановка ERS из-за сообщения о неисправности, полученного от двигателя. Обратитесь в мастерскую <sup>A</sup> .
Дист. пуск откл. селектор не в P	Остановка ERS, так как селектор передач не находится в положении P.
Дист. пуск откл. водитель в автом	Остановка ERS, так как в салоне находится человек.

<sup>A</sup> Рекомендуется официальная станция техобслуживания Volvo.



## Запуск двигателя – Гибкое топливо

### Общие сведения о пуске двигателя с гибким топливом

Двигатель запускается аналогично автомобилю с бензиновым двигателем.

### Трудности запуска

Если двигатель не запускается с первой попытки:

- С помощью кнопки **START/STOP ENGINE** повторите запуск несколько раз.

### Если и при этом двигатель не запускается

Если наружная температура ниже +5 °С:

1. Подключите электрический предпусковой подогреватель двигателя не менее, чем на 1 час.
2. С помощью кнопки **START/STOP ENGINE** повторите запуск несколько раз.

### **!** ВАЖНО

Если двигатель не запускается после нескольких попыток, рекомендуется обратиться на официальную станцию техобслуживания Volvo.

### Подогреватель двигателя\*



Гнездо для подключения подогревателя двигателя.

Если ожидается температура ниже –10 °С, а в автомобиль залит биоэтанол E85, необходимо использовать предпусковой подогреватель двигателя в течение прим. 2-х часов, чтобы облегчить быстрый пуск двигателя.

Чем ниже температура, тем дольше должен работать подогреватель двигателя. При температуре –20 °С предпусковой подогреватель должен работать в течение прим. 3-х часов.

В автомобилях, предназначенных для использования биоэтанола E85, устанавливается электрический подогреватель двигателя\*. Запуск и езда на предварительно прогретом двигателе означает существенное

сокращение количества выбросов и снижение расхода топлива. Поэтому старайтесь пользоваться подогревом двигателя в течение всего зимнего полугодия.

### **!** ПРЕДОСТЕРЕЖЕНИЕ

Предпусковой подогреватель двигателя приводится в действие высоким напряжением. Поиск неисправности и ремонт предпускового подогревателя двигателя и его электрических соединений разрешается проводить только в мастерской – мы рекомендуем официальную станцию техобслуживания Volvo.

### **i** ВНИМАНИЕ

Напоминание тем, кто хочет иметь запас топлива в автомобиле:

- Если двигатель заглох из-за отсутствия топлива в баке, биоэтанол E85 из запасной канистры может затруднить пуск двигателя в сильный мороз. Вы можете избежать этого, если заполните канистру бензином с октановым числом 95.

Более подробно о гибком топливе биоэтаноле E 85 см. стр. 315 и 410.



### Запуск двигателя – Гибкое топливо

#### Адаптация топлива

Двигатели Flexifuel могут работать на неэтилированном бензине с октановым числом 95 и биоэтаноле E85. Оба типа топлива заливаются в общий топливный бак, и поэтому достигается любое соотношение этих компонентов в смеси.

Если в топливный бак заливается бензин после того, как двигатель работал на биоэтаноле E85 (или наоборот), короткое время может наблюдаться неровная работа двигателя. Поэтому важно дать двигателю возможность "привыкнуть" (адаптироваться) к новой топливной смеси.

Адаптация проводится автоматически, когда автомобиль короткий отрезок времени движется с постоянной скоростью.



#### **ВАЖНО**

После изменения соотношения топливной смеси в баке необходимо проводить адаптацию, проехав с постоянной скоростью прим. 15 минут.

Если аккумулятор был разряжен или отключен, то для адаптации потребуются несколько больше времени, так как в электронной памяти отсутствует информация.



## Запуск двигателя – вспомогательный аккумулятор

### Пуск от вспомогательного источника

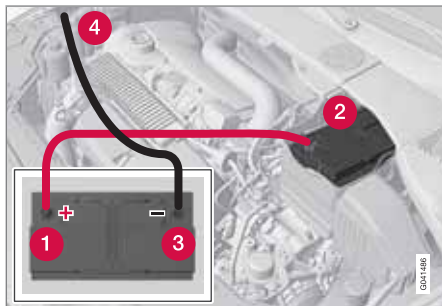

Если аккумуляторная батарея разряжена, автомобиль можно запустить током от другой аккумуляторной батареи.

Если запуск выполняется от другого аккумулятора, мы рекомендуем следующий порядок работ, чтобы избежать короткого замыкания или других повреждений:

1. Установите дистанционный ключ в положение **0**, см. стр. 87.
  2. Убедитесь, что напряжение вспомогательного аккумулятора составляет 12 В.
  3. Если вспомогательный аккумулятор установлен в другом автомобиле – заглушите двигатель этого автомобиля
- и убедитесь, что оба автомобиля не касаются друг друга.
4. Закрепите один зажим красного пускового провода на положительном выводе (1) вспомогательной аккумуляторной батареи.

#### **!** ВАЖНО

Подсоединяйте пусковой провод осторожно, чтобы не допустить короткого замыкания на другие компоненты в двигательном отсеке.

5. Откройте зажим на передней крышке аккумуляторной батареи Вашего автомобиля и снимите крышку, см. стр. 372.
6. Закрепите другой зажим красного пускового провода на положительном выводе (2) вашего автомобиля.
7. Закрепите один зажим черного пускового провода на отрицательном выводе (3) вспомогательной аккумуляторной батареи.
8. Закрепите другой зажим на клемму массы, например, верхний край правого крепления двигателя, шляпка внешнего болта (4).

9. Убедитесь, что клеммы пусковых проводов надежно закреплены, чтобы избежать появления искр при попытке пуска.
10. Запустите двигатель "вспомогательного автомобиля" и дайте двигателю поработать примерно минуту на повышенных холостых оборотах, прим. 1500 об/мин.
11. Запустите двигатель автомобиля с разряженным аккумулятором.

#### **!** ВАЖНО

При попытке пуска не трогайте соединения. Риск искрообразования.

12. Снимите пусковые провода в обратном порядке – сначала черный, а затем красный.
  - > Следите, чтобы зажимы черного пускового провода не коснулись положительного вывода аккумуляторной батареи или соединительной клеммы красного пускового провода!



### Запуск двигателя – вспомогательный аккумулятор

#### ПРЕДОСТЕРЕЖЕНИЕ

- В пусковом аккумуляторе может образовываться очень взрывоопасный гремучий газ. Одной искры, которая может появиться при неправильном подсоединении пускового провода, достаточно, чтобы аккумулятор взорвался.
- В пусковом аккумуляторе находится серная кислота, которая может стать причиной серьезных кислотных ожогов.
- Если серная кислота попадает в глаза, на кожу или одежду, нужно немедленно промыть пораженный участок большим количеством воды. При попадании брызг серной кислоты в глаза – немедленно обратитесь к врачу.

Дополнительную информацию о пусковом аккумуляторе автомобиля – см. стр. 370.



## Коробки передач

**!** ВАЖНО

Контроль рабочей температуры коробки передач выполняется для того, чтобы не допустить повреждение компонентов системы привода. В случае опасности перегрева на приборной панели включается предупреждающий символ и появляется текстовое сообщение - выполните указанные рекомендации.

**Ручная коробка передач**

Схема переключения передач, 5-ступенчатая коробка передач.



Схема переключения передач, 6-ступенчатая коробка передач.

6-ступенчатая коробка передач выпускается в двух вариантах, которые отличаются положением задней передачи. Схема переключения передач указана на рычаге переключения передач в автомобиле.

- Полностью выжимайте педаль сцепления при каждом переключении передачи.
- Снимайте ногу с педали сцепления между переключениями передач.

**!** ПРЕДОСТЕРЕЖЕНИЕ

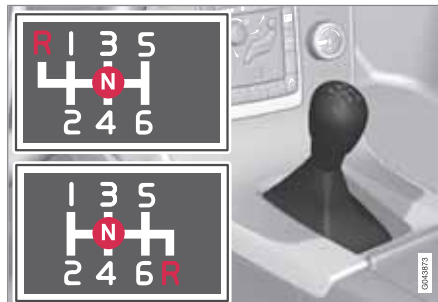
Обязательно используйте стояночный тормоз при парковке на наклонной поверхности - переключения на нейтраль не достаточно, чтобы удержать автомобиль на месте в любых ситуациях.

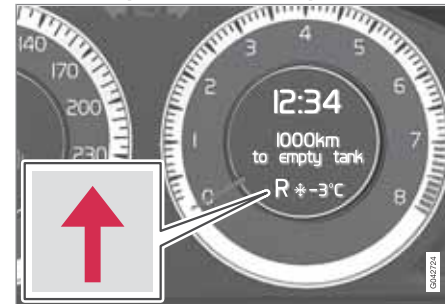
**Индикатор включения передачи<sup>1</sup>**

Важным моментом экологичного вождения является использование правильной передачи и своевременное переключение передач.

Вам поможет в этом индикатор - GSI (Gear Shift Indicator) - он укажет водителю наиболее удобный момент для переключения на

<sup>1</sup> Только механическая коробка передач на модели D2.



## Коробки передач

более высокую или низкую передачу с тем, чтобы сохранить самый низкий расход топлива. Однако с точки зрения таких показателей, как приемистость и движение без вибраций, переключение передач следует выполнять при более высоких оборотах двигателя.

Индикация выполняется с помощью стрелки, направленной вверх или вниз, на правом дисплее приборной панели.

### Блокировка передачи заднего хода

Блокиратор включения передачи заднего хода затрудняет случайное включение задней передачи при движении вперед.

- Следуйте схеме переключений, вытисненной на рычаге переключения передач и начните с нейтральной позиции **N**, прежде чем переводить его в положение **R**.
- Включайте заднюю передачу только, когда автомобиль остановится.

### **ВНИМАНИЕ**

Верхняя схема переключения передач для 6-ступенчатой КПП (см. предыдущий рисунок) – чтобы включить передачу заднего хода, нажмите рычаг переключения передач **сначала вниз** в положение **N**.

### Автоматическая коробка передач Geartronic\*



**D:** Положения в автоматическом режиме. +/-: Положения в ручном режиме.

На информационном дисплее следующие обозначения указывают положение селектора передач: **P, R, N, D, S, 1, 2, 3, 4, 5** или **6**, см. стр. 80.

### Положения передач

#### Положение для стоянки - P

Выбирайте **P** при пуске двигателя или на стоянке. Чтобы переместить селектор передач из положения **P**, необходимо выжать педаль тормоза .

В положении **P** коробка передач механически заблокирована. Для надежности задей-

ствуйте также стояночный тормоз – см. стр. 151.

### **ВНИМАНИЕ**

Чтобы автомобиль можно было заблокировать и поставить на сигнализацию, селектор передач должен находиться в положении **P**.

### **ВАЖНО**

Автомобиль должен стоять неподвижно, когда выбирается положение **P**.

### **ПРЕДОСТЕРЕЖЕНИЕ**

Обязательно используйте стояночный тормоз при парковке на наклонной поверхности - переключения на нейтраль недостаточно, чтобы удержать автомобиль на месте в любых ситуациях.

**Положение передачи заднего хода - R**  
Автомобиль должен стоять неподвижно, когда выбирается положение **R**.

#### Нейтральное положение - N

Ни одна из передач не включена, и можно пускать двигатель. Затяните стояночный тормоз, если автомобиль стоит неподвижно и селектор передач находится в положении **N**.

**Коробки передач****Положение движения - D**

**D** – это нормальное положение для вождения. Повышение и понижение передачи происходит автоматически в зависимости от ускорения и скорости. Автомобиль должен стоять неподвижно, когда положение **D** выбирается из положения **R**.

**Geartronic – Положения передач в ручном режиме (+/-)**

Автоматическая коробка передач Geartronic позволяет также водителю переключать передачи вручную. Когда педаль газа отпускается, происходит торможение двигателем.

Положение ручного переключения передач выбирается при перемещении рычага из положения **D** в крайнее положение +/- . На информационном дисплее символ **D** меняется на одну из цифр **1–6** в зависимости от того, какая передача включена, см. стр. 80.

- Отведите рычаг вперед к + (плюс), чтобы переключиться на одну передачу вверх, и отпустите – рычаг возвращается в положение покоя между + и –.

или

- Потяните рычаг назад к – (минус), чтобы переключиться на одну передачу вниз, и отпустите.

Положение ручного переключения передач (+/-) может выбираться в любое время во время движения.

Во избежание неравномерной работы и остановки двигателя Geartronic автоматически понижает передачу, если водитель позволяет скорости упасть ниже значения, допустимого для выбранной передачи.

Для возврата в автоматический режим движения:

- Переместите рычаг в крайнее положение **D**.

**ВНИМАНИЕ**

Если в коробке передач предусмотрена программа Sport, ручное управление коробкой передач включается, только когда рычаг перемещается вперед или назад в положение (+/-). При этом на информационном дисплее символ **S** сменяется символом **1–6**, указывающим, какая скорость включена.

**Geartronic – Спортивный режим (S)<sup>2</sup>**

Спортивная программа придает автомобилю спортивный характер и допускает переключение передач на повышенных оборотах. При этом автомобиль реагирует

быстрее на подачу газа. При активном вождении приоритет отдается вождению на низкой передаче с более поздним включением высокой передачи.

Спортивный режим устанавливается перемещением рычага из положения **D** в крайнее положение +/- . На информационном дисплее символ **D** меняется на **S**.

Положение спортивного режима может выбираться в любое время во время движения.

**Geartronic – Зимний режим**

Трогаться с места на скользком дорожном покрытии легче, если 3-я передача включается вручную.

1. Выжмите педаль тормоза и переместите рычаг переключения передач из положения **D** в крайнее положение +/- – на дисплее приборной панели символ **D** изменится на цифру **1**.
2. Перейдите на 3-ю передачу, переместив рычаг вперед в сторону + (плюс) 2 раза – на дисплее обозначение **1** изменится на **3**.
3. Отпустите тормоз и осторожно добавьте газ.

"Зимний режим" коробки передач позволяет автомобилю начать движение на более

<sup>2</sup> Только модели D5 и T6.

## Коробки передач

низких оборотах двигателя и с меньшим моментом на ведущих колесах.

### Kickdown

При полностью выжатой педали акселератора (далее обычного положения "полного газа") автоматически происходит немедленное понижение передачи, т.н. kickdown.

При отпуске педали акселератора из положения kickdown, происходит автоматическое повышение передачи.

Kickdown используется, когда требуется резкое ускорение, например, при обгоне.

### Функция защиты

Для предотвращения резкого повышения оборотов двигателя в программе управления коробкой передач предусмотрена защита от понижения передач, которая препятствует функции kickdown.

Geartronic не допускает понижение передач/kickdown, которые приводят к такому резкому повышению частоты вращения, что двигатель может быть поврежден. Если водитель все же пытается провести такое понижение передач на высоких оборотах двигателя, то никаких изменений не происходит – сохраняется исходная передача.

В режиме kickdown автомобиль может переключиться сразу на одну или несколько ступеней вниз, что зависит от частоты враще-

ния двигателя. В целях предупреждения повреждения двигателя автомобиль переключается на высокие передачи, когда достигается максимальная частота вращения двигателя.

### Механический блокиратор переключения передач

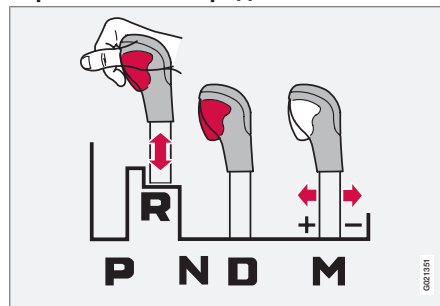

Рычаг можно свободно переводить вперед или назад между **N** и **D**. Остальные положения заблокированы и управляются кнопкой блокировки на селекторе передач.

Если нажать кнопку блокировки, рычаг можно перемещать вперед или назад между положениями **P**, **R**, **N** и **D**.

### Автоматический блокиратор переключения передач

В автоматической коробке передач предусмотрены специальные системы безопасности:

#### Положение для стоянки (P)

Автомобиль стоит неподвижно, двигатель работает:

Держите ногу на педали тормоза при переключении селектора передач в другое положение.

#### Электрический блокировка переключения передач – Стояночное положение Shiftlock (P)

Для переключения селектора передач из положения **P** в любое другое положение необходимо, чтобы педаль тормоза была выжата, а дистанционный ключ находился в положении **II**, см. стр. 87.

#### Электрическая блокировка переключения передач – Нейтральное положение (N)

Если селектор передач находится в положении **N** и автомобиль стоит неподвижно в течение не менее 3-х секунд (независимо от того, работает двигатель или нет), селектор передач блокируется.

Для переключения селектора передач из положения **N** в другое положение необхо-



## Коробки передач

димо, чтобы педаль тормоза была выжата, а дистанционный ключ находился в положении II, см. стр. 87.

### Отключение автоматической блокировки селектора передач



Если автомобиль находится в нерабочем состоянии, например, разряжена аккумуляторная батарея, то для перемещения автомобиля необходимо вывести рычаг переключения передач из положения P.

- 1 Поднимите резиновый коврик в отделении позади центральной консоли и откройте лючок.
- 2 Вставьте плоский ключ до упора. Нажмите на плоский ключ и удерживайте в этом положении. (Информацию о плоском ключе см. стр. 52.)

- 3 Выведите селектор передач и положение P.

### Автоматическая коробка передач Powershift\*



**D:** Положения в автоматическом режиме. +/-: Положения в ручном режиме.

Powershift – это шестиступенчатая автоматическая коробка передач, в которой в отличие от традиционной автоматической коробки передач установлены двойные механические фрикционные диски. В отличие от этого в обычной автоматической коробке передач установлен гидравлический преобразователь момента, передающий усилие от двигателя на коробку передач.

Принцип действия, функции и органы управления коробки передач Powershift аналогичны автоматической коробке Geartronic, описание которой приведено в предыдущем разделе.

### Powershift или Geartronic?

Если вы не уверены, установлена на ли на вашем автомобиле коробка передач Powershift, вы можете это проверить по обозначению в табличке для коробки передач, под капотом – см. стр. 396. Обозначение "MPS6" указывает на то, что в автомобиле установлена коробка передач Powershift –. Другое обозначение указывает на автоматическую коробку передач Geartronic.

### HSA

Функция HSA (Hill Start Assist) означает, что при трогании с места или движении в гору задним ходом давление в тормозной системе сохраняется на несколько секунд, пока нога перемещается с педали тормоза на педаль газа.

Временное тормозное усилие пропадает через несколько секунд или при подаче газа.

### Не забывайте

На двойном сцеплении коробки передач установлена защита от перегрузки, которая

\* Опция/дополнительное оборудование, дополнительную информацию см. Введение.



### Коробки передач

активируется в случае перегрева коробки передач, например, если автомобиль длительное время удерживается неподвижно на подъеме при помощи педали газа.

Если коробка передач перегрета, ощущаются потряхивания и вибрация автомобиля, включается предупреждающий символ и на информационном дисплее появляется сообщение. Коробка передач может перегреваться даже при медленном движении (10 км/ч или ниже) на подъеме или с прицепом. Коробка передач остывает, когда автомобиль неподвижен, педаль тормоза выжата и двигатель работает на холостых оборотах.

Перегрева при медленном движении в "пробках" можно избежать, если двигаться поэтапно: Оставайтесь на месте, держа ногу на педали тормоза до тех пор, пока перед вами не образуется достаточный отрезок дороги. Переместитесь на этот отрезок, остановитесь, и вновь подождите, не убирая ногу с педали тормоза.

#### **ВАЖНО**

Чтобы удерживать автомобиль неподвижно пользуйтесь ножным тормозом – не используйте для этого педаль газа. В этом случае коробка передач может перегреться.



Важная информация о буксировке автомобиля с коробкой передач Powershift – см. стр. 329.

#### **Текстовые сообщения и меры по устранению**

В некоторых ситуациях на дисплее одновременно с символом может появляться сообщение.



## Коробки передач

Символ	Дисплей	Динамические характеристики	Меры по устранению
	<b>Перегрев КПП затормозить</b>	Трудно двигаться с равномерной скоростью при постоянных оборотах двигателя.	Коробка передач перегрета. Удерживайте автомобиль неподвижно с помощью рабочего тормоза. <sup>A</sup>
	<b>Перегрев КПП остановиться</b>	Движение автомобиля вперед резкими рывками.	Коробка передач перегрета. Без промедления остановите автомобиль, соблюдая меры безопасности. <sup>A</sup>
	<b>Охлажд. трансмис. Не глушить двиг.</b>	Автомобиль не движется, так как перегрета коробка передач.	Коробка передач перегрета. Для быстрого охлаждения: Дайте двигателю поработать на холостых оборотах, когда рычаг переключения передач находится в положении <b>N</b> или <b>P</b> , до исчезновения сообщения.

<sup>A</sup> Для быстрого охлаждения: дайте двигателю поработать на холостых оборотах, установив рычаг переключения передач в положение **N** или **P**, до исчезновения сообщения.

В таблице по возрастающей приводятся примеры трех степеней опасности при перегреве коробки передач. Параллельно с текстом на дисплее электроника автомобиля

привлекает внимание водителя временным изменением динамических характеристик автомобиля. В таком случае выполняйте

рекомендации на информационном дисплее.



### Коробки передач

#### ВНИМАНИЕ

Примеры, приведенные в таблице, ни в коей мере не означают неисправность автомобиля, а только указывают на активирование защитной функции с целью не допустить повреждения каких-либо компонентов автомобиля.

#### ПРЕДОСТЕРЕЖЕНИЕ

Если игнорировать предупреждающий символ, появляющийся вместе с текстом **Перегрев КПП остановиться**, то перегрев коробки передач может привести к тому, что передача усилия между двигателем и коробкой передач временно прерывается, защищая сцепление от выхода из строя. В этом случае автомобиль теряет ход и остается неподвижным до тех пор, пока температура в коробке передач не упадет до приемлемого значения.

Другие возможные сообщения на дисплее относительно автоматической коробки передач и возможные пути устранения см. стр. 220.

Текст на дисплее гаснет автоматически после выполнения необходимых мер или нажатия кнопки **OK** на подрулевом рычаге указателей поворотов.



## DRIVE Start/Stop\*

## Снижение уровня шума и выбросов



Забота об окружающей среде является одним из основополагающих принципов деятельности всех подразделений Volvo Car Corporation. Этот принцип нашел свое отражение в серии автомобилей DRIVE, концепция которых основывается на взаимодействии нескольких отдельно стоящих энергосберегающих функций с целью снижения расхода топлива, что в свою очередь способствует снижению выбросов отработавших газов.

## Общие сведения о Start/Stop



*Двигатель глушится – снижается уровень шума и выбросов...*

В некоторых комбинациях "двигатель +коробка передач" предусмотрена функция Старт/Стоп, которая включается, например, когда автомобиль находится в пробке или ожидает разрешающего сигнала светофора – двигатель временно глушится и автоматически запускается вновь, чтобы продолжить движение.

Функция Start/Stop позволяет водителю управлять автомобилем наиболее экологичным способом за счет перехода двигателя в режим "авто-стопа" в подходящих для этого ситуациях.

**Механическая или автоматическая**  
Обратите внимание, что функция Start/Stop действует по-разному для механической или автоматической коробки передач.

## Принцип действия и использование

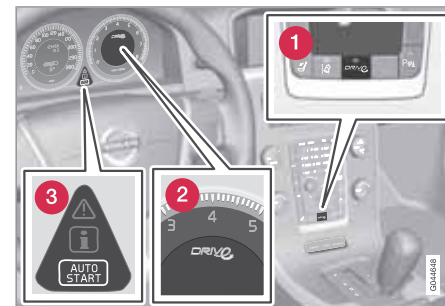

- 1 Start/Stop Вкл/Выкл.
- 2 Включается на короткое время при активировании и появлении текстовых сообщений.
- 3 Двигатель в режиме авто-стопа.

03





## DRIVE Start/Stop\*



Функция Start/Stop активируется автоматически после запуска двигателя ключом. Внимание водителя привлекается к функции с помощью этого символа, который кратко включается на приборной панели, текстового сообщения на дисплее **Автостарт-стоп включен** и включения зеленой лампы в кнопке Вкл/Выкл.

Все обычные системы автомобиля такие, как освещение, радио и пр., работают в обычном режиме даже при включении режима авто-стопа двигателя, при этом возможен ограниченный режим работы некоторого оборудования, например, скорости вентилятора климатической установки или слишком громкого звука аудиосистемы.

### Автоматическая остановка двигателя

В отношении автоматической остановки двигателя действуют следующие условия:

Условия	М/А <sup>А</sup>
Выжмите сцепление, установите рычаг переключения передач в нейтральное положение и отпустите педаль сцепления – двигатель глушится.	М
Остановите автомобиль, используя рабочий тормоз, и не убирайте ногу с педали тормоза – двигатель автоматически глушится.	А

<sup>А</sup> М = механическая коробка передач, А = автоматическая коробка передач.

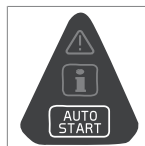

В качестве подтверждения и напоминания о том, что двигатель находится в режиме авто-стопа, на информационном дисплее включается символ **AUTO START**.

### Автоматический запуск двигателя

Условия	М/А <sup>А</sup>
Рычаг переключения передач в нейтральном положении: Нажмите педаль сцепления или педаль газа - двигатель запустится. Включите подходящую передачу и продолжите движение.	М
И наконец, существует также такая возможность:	М
Отпустите рабочий тормоз и дайте автомобилю двигаться – двигатель автоматически запустится, когда скорость автомобиля превысит обычную скорость пешехода.	
Ослабьте давление ноги на рабочий тормоз – двигатель запустится автоматически, и вы можете продолжить движение.	А

<sup>А</sup> М = механическая коробка передач, А = автоматическая коробка передач.

### Система помощи при трогании в гору, HSA

Для срабатывания функции автоматического запуска рабочий тормоз можно отпустить, даже если автомобиль находится на



## DRIVE Start/Stop\*

подъеме – функция HSA не позволит автомобилю скатиться назад.

HSA (Hill Start Assist) означает, что при трогании с места после того, как двигатель остановлен функцией авто-стопа, давление в тормозной системе сохраняется на то время, пока нога перемещается с педали тормоза на педаль газа. Временное тормозное усилие пропадает через пару секунд или при подаче газа.

Более подробную информацию о HSA можно найти на стр. 137.

### Деактивирование функции Start/Stop



В некоторых ситуациях, если необходимо временно отключить автоматическую функцию Start/Stop, следует нажать на эту кнопку, и лампа в кнопке погаснет.

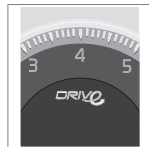

Отключение функции Start/Stop сопровождается отключением символа на информационном дисплее и отображением в течение прим. 5 секунд сообщения



**Автостарт-стоп выключен** – при этом лампа в кнопке гаснет.

Функция Start/Stop отключена до тех пор, пока не активируется вновь этой кнопкой или до следующего запуска двигателя ключом.

### Ограничения

#### Двигатель не останавливается автоматически

Даже при включенной функции Start/Stop двигатель не переходит в режим авто-стопа, если:

Условия	M/A <sup>A</sup>
автомобиль не сразу достигает прим. 5 км/ч (= скорость быстрой ходьбы) после запуска ключом или последней автоматической остановки.	M + A
Водитель открыл замок ремня безопасности.	M + A
Емкость пускового аккумулятора ниже допустимого уровня.	M + A
Не обеспечена нормальная рабочая температура двигателя.	M + A

Условия	M/A <sup>A</sup>
Наружная температура ниже точки замерзания или выше прим. 30 °С.	M + A
Параметры среды в салоне отличаются от заданных значений – обозначается повышенной скоростью вращения вентилятора в салоне.	M + A
Автомобиль движется назад.	M + A
Температура пускового аккумулятора ниже точки замерзания или выше прим. 55 °С.	M + A
Водитель сильнее вращает рулевое колесо.	M + A
Сажевый фильтр системы отработавших газов засорен – временно отключенная функция Start/Stop вновь активируется после выполнения автоматического цикла регенерации (см. стр. 317).	M + A
при очень крутом наклоне дороги.	M + A

03



## DRiVe Start/Stop\*

Условия	M/ A <sup>A</sup>
прицеп электрически подключен к электросистеме автомобиля.	M + A
Атмосферное давление воздуха ниже значения, соответствующего высоте прим. 1500-2000 м над уровнем моря – фактическое давление воздуха зависит от погодных условий.	A
в рамках круиз-контроля активирована функция "движения в пробках".	A
дверь водителя открывается при положении селектора передач <b>D</b> .	A
селектор передач переводится из положения <b>D</b> в положение <b>S<sup>B</sup></b> или "+/-".	A

A M – механическая коробка передач, A – автоматическая коробка передач.

B Положение Sport.

### Двигатель запускается автоматически

Двигатель, который находится в режиме авто-стопа, может в некоторых случаях автоматически запускаться даже, если

водитель не собирается продолжить движение. В следующих случаях двигатель автоматически запускается даже, если водитель не выжимает педаль сцепления (механическая КПП) или убирает ногу с педали тормоза (автоматическая КПП):

Условия	M/ A <sup>A</sup>
Запотевание стекол.	M + A
Микроклимат в салоне отличается от заданных значений.	M + A
Наружная температура падает ниже точки замерзания или поднимается выше прим. 30 °С.	M + A
Временное повышение потребления тока или емкость пускового аккумулятора падает ниже допустимого значения.	M + A
Многократное накачивание педалью тормоза.	M + A
Автомобиль начинает катиться – быстрее обычной скорости пешехода.	M

Условия	M/ A <sup>A</sup>
Ремень безопасности водителя расстегивается, если селектор передач в положении <b>D</b> или <b>N</b> .	A
Вращение рулевого колеса.	A
Селектор передач перемещается из положения <b>D</b> в положение "+/-" или <b>R</b> .	A
Дверь водителя открывается при переводе селектора передач в положение <b>D</b> со звуком "плинг", и появляется текстовое сообщение о том, что функция Start/Stop активна.	A

A M – механическая коробка передач, A – автоматическая коробка передач.

### ПРЕДОСТЕРЕЖЕНИЕ

Не открывайте капот, когда двигатель находится в режиме автоматической остановки – двигатель может в любой момент заработать. Перед тем как открыть капот, заглушите двигатель обычным способом с помощью кнопки **START/STOP ENGINE**.



## DRIVE Start/Stop\*

### Двигатель не запускается автоматически

В перечисленных ниже ситуациях двигатель не запускается автоматически после авто-стопа:

Условия	M/ A <sup>A</sup>
Включена скорость – текст на дисплее призывает водителя установить рычаг переключения передач в нейтральное положение, чтобы авто-запуск мог быть выполнен.	M
Водитель не пристегнут ремнем безопасности, рычаг переключения передач находится в положении <b>P</b> , дверь водителя открыта - необходимо выполнить нормальный запуск двигателя.	A
Селектор передач переключается в положение <b>P</b> - нажмите кнопку <b>START/STOP ENGINE</b> , чтобы снова запустить двигатель.  Если перед запуском двигателя с помощью кнопки <b>START/STOP ENGINE</b> дверь водителя открывается, то функция Start/Stop отключается.	A

<sup>A</sup> M = механическая коробка передач, A = автоматическая коробка передач.

### Принудительная остановка двигателя с механической коробкой передач

Если запуск двигателя не удался и двигатель не работает, выполните следующее:

1. Снова выжмите педаль сцепления – двигатель автоматически начинает работать.
2. В некоторых случаях рычаг переключения передач остается в нейтральном положении. Тогда информационный дисплей показывает текст **Перекл. на нейтр. п..**

### Подробная информация и настройки

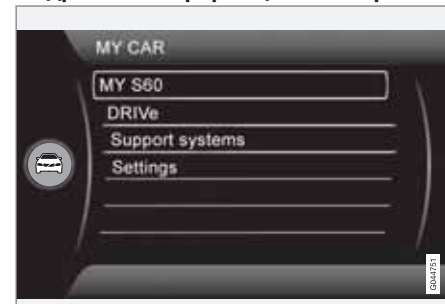

В системе меню автомобиля **MY CAR** имеются инструкции, частично поясняющие концепцию DRIVE, а также ряд возможных



## DRIVE Start/Stop\*

настроек и вариантов выбора – см. стр. 224.

### Текстовые сообщения

 В определенных ситуациях в сочетании с этой индикаторной лампой функция Start/Stop может показывать текстовые сообщения на информационном дисплее. Некоторые из них связаны с рекомендуемыми действиями, которые необходимо выполнить. В таблице ниже представлено несколько примеров.

Символ	сообщение	Инфо/меры	M/A <sup>A</sup>
	Автостарт-стоп включен	Горит прим. 5 секунд после включения Start/Stop.	M + A
	Автостарт-стоп выключен	Горит прим. 5 секунд после отключения Start/Stop.	M + A
	Авто-пуск/стоп Требует обслуж.	Start/Stop не работает. Обратитесь в мастерскую – рекомендуется официальная станция техобслуживания Volvo.	M + A
	Система управления двигателя	Функциональная проверка выполняется автоматически.	M + A
<b>AUTO-STOP</b>	Двигат. в режиме Автостарт	Двигатель подготовлен к авто-запуску – ожидает, когда будет выжата педаль тормоза или сцепления.	M
	Нажать кнопку пуска	Двигатель не запускается в режиме авто-пуска – выполните обычный запуск с помощью кнопки <b>START/STOP ENGINE</b> .	M

\* Опция/дополнительное оборудование, дополнительную информацию см. Введение.



## DRIVE Start/Stop\*

Символ	сообщение	Инфо/меры	M/A <sup>A</sup>
	Пуск - выжать педаль сцепления	Двигатель подготовлен к авто-запуску – ожидает, когда будет выжата педаль сцепления.	M
	Для запуска выжать тормоз	Двигатель подготовлен к авто-запуску – ожидает, когда будет выжата педаль тормоза.	M
	Для пуска выжать тормоз и сцепл.	Двигатель подготовлен к авто-запуску – ожидает, когда будет выжата педаль тормоза или сцепления.	M
	Перекл. на нейтр. п.	Включена передача и сцепление отпущено – выжмите сцепление и установите рычаг переключения передач в нейтральное положение.	M
<b>AUTO-STOP</b>	Двигат. в режиме Автостарт	Двигатель подготовлен к авто-запуску – ожидает, когда водитель отпустит педаль тормоза.	A
	Для пуска выбрать P или N	Функция Start/Stop отключена – переместите селектор передач в положение <b>N</b> или <b>P</b> и запустите двигатель обычным способом с помощью кнопки <b>START/STOP ENGINE</b> .	A
	Нажать кнопку пуска	Двигатель не запускается автоматически – выполните обычный запуск двигателя с помощью кнопки <b>START/STOP ENGINE</b> , установив селектор передач в положение <b>P</b> или <b>N</b> .	A

A M = механическая коробка передач, A = автоматическая коробка передач.

Если сообщение не гаснет после выполнения необходимых действий, следует обратиться в мастерскую – мы рекомендуем официальную станцию техобслуживания Volvo.



### Привод на четыре колеса – AWD (All Wheel Drive)\*

#### Привод на четыре колеса всегда подключен

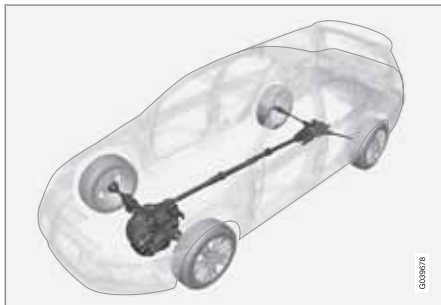

Привод на четыре колеса означает, что автомобиль приводится в движение одновременно всеми четырьмя колесами.

Усилие распределяется автоматически между передними и задними колесами. Система сцепления с электронным управлением распределяет усилие на те колеса, которые в данной ситуации имеют наилучший захват. Это обеспечивает наилучшее сцепление с дорогой и предотвращает проскальзывание колес. При нормальных условиях эксплуатации большая часть усилия распределяется на передние колеса.

Благодаря приводу на четыре колеса повышаются динамические качества автомобиля в дождь, снег и гололедицу.



## Рабочие тормоза

### Общие сведения

В автомобиле смонтированы два тормозных контура. Если один тормозной контур выходит из строя, это означает, что тормоза схватываются позднее и для нормального тормозного эффекта потребуется приложение большего усилия на педаль тормоза.

Давление на педаль тормоза, оказываемое водителем, усиливается сервоусилителем тормозов.



### ПРЕДОСТЕРЕЖЕНИЕ

Усилитель привода тормозной системы работает только при включенном двигателе.

Если тормоз используется при выключенном двигателе, педаль кажется менее податливой, и для торможения автомобиля требуется приложение большего усилия.

При движении по сильно пересеченной местности или с тяжелым грузом тормоза могут разгружаться за счет торможения двигателем. Торможение двигателем наиболее эффективно, когда одна и та же скорость используется, как для движения вверх, так и вниз.

Более общую информацию о перегрузке автомобиля см. стр. 404.

### Антиблокировочная система тормозов

В автомобиле установлена система ABS (Anti-lock Braking System), препятствующая блокированию колес при торможении. Благодаря этому автомобиль сохраняет управляемость, что позволяет легче объезжать, например, препятствия. При воздействии ощущается вибрация педали тормоза, что вполне нормально.

После пуска двигателя и после того, как водитель отпускает педаль тормоза, автоматика проводит экспресс-проверку системы ABS. Еще одна автоматическая проверка системы ABS может проводиться, когда скорость автомобиля достигает 10 км/ч. Эта проверка может ощущаться, как биение педали тормоза.

### Стоп-сигналы экстренного торможения и автоматические аварийные мигающие сигналы

Стоп-сигналы экстренного торможения активируются при резком торможении для привлечения внимания участников движения, находящихся сзади вас. Эта функция означает, что стоп-сигналы мигают вместо того, чтобы гореть ровным светом, как в обычном режиме торможения.

Стоп-сигналы экстренного торможения активируются на скорости выше 50 км/ч,

если задействуется система ABS и/или при резком торможении. Когда скорость автомобиля падает ниже 10 км/ч, стоп-сигналы переходят из режима мигания в нормальный режим работы без мигания; при этом одновременно активируются аварийные мигающие сигналы, которые мигают до тех пор, пока водитель не изменит обороты двигателя с помощью педали газа или не отключит их с помощью соответствующей кнопки, см. стр. 101.

### Чистка тормозных дисков

Запоздание в действии тормозов может быть связано с отложениями грязи и наливом воды на тормозных дисках. Чистка тормозных накладок снижает такое запоздание.

В случае мокрого дорожного покрытия перед постановкой на длительную стоянку и после мойки автомобиля удобно провести чистку вручную. Для этого во время движения слегка притормозите ненадолго.

### Экстренное усиление тормозного действия

Экстренное усиление тормозного действия ЕВА (Emergency Brake Assist) помогает повысить тормозное усилие и, следовательно, снизить тормозной путь. ЕВА распознает, как водитель тормозит, и при необходи-



## Рабочие тормоза

мости повышает тормозное усилие. Тормозное усилие можно увеличить до уровня включения системы ABS. Действие функции EBA прерывается, когда давление на педаль тормоза уменьшается.

### ВНИМАНИЕ

Когда активирована функция EBA, ход педали тормоза вниз несколько замедляется; нажмите (удерживайте) педаль тормоза столько, сколько это необходимо. Если отпустить педаль тормоза, торможение прекращается.

### Техническое обслуживание



Чтобы удерживать автомобиль на высоком уровне в отношении безопасности движения, надежности и безотказности, необходимо соблюдать рекомендуемые Volvo сроки обслуживания, указанные в гарантийной и сервисной книжке, см. стр. 354.

### ВАЖНО



Необходимо регулярно проверять степень износа компонентов тормозной системы.

Обратитесь в мастерскую за информацией о порядке проведения этих работ или доверьте мастерской выполнить такую проверку – рекомендуется обращаться на официальную станцию техобслуживания Volvo.

### Символы в комбинированном приборе

Символ	Значение
	Постоянный свет – проверьте уровень тормозной жидкости в бачке. Если уровень низкий, долейте тормозную жидкость и проверьте, в чем причина потери жидкости.
	Постоянный свет в течение 2-х секунд при пуске двигателя – неисправность в работе функции ABS системы тормозов возникла, когда двигатель работал последний раз.

### ПРЕДОСТЕРЕЖЕНИЕ

Если  и  загораются одновременно, это указывает на неисправность в системе тормозов.

Если при этом уровень тормозной жидкости в бачке нормальный, осторожно двигайтесь своим ходом в ближайшую мастерскую для проверки системы тормозов – мы рекомендуем официальную станцию техобслуживания Volvo.

Если уровень тормозной жидкости в бачке находится ниже отметки **MIN**, дальнейшее движение автомобиля разрешается только после заправки тормозной жидкости.

Необходимо выяснить причину снижения уровня тормозной жидкости.



## Стояночный тормоз

### Общие сведения



### Принцип действия

Когда электрический стояночный тормоз действует, слышится слабый звук электромотора. Этот звук появляется также во время автоматических функциональных проверок стояночного тормоза.

Если при затягивании стояночного тормоза автомобиль неподвижен, он действует только на задние колеса. Если затягивание происходит, когда автомобиль движется, используются обычные рабочие тормоза, т.е. тормоз действует на все четыре колеса. Когда автомобиль практически стоит неподвижно, действие тормоза переносится на задние колеса.

### Низкий заряд аккумуляторной батареи

При низком напряжении аккумуляторной батареи стояночный тормоз невозможно отпустить или задействовать. При низком напряжении аккумуляторной батареи подключите вспомогательный аккумулятор, см. стр. 131.

### Приложение стояночного тормоза



*Ручка стояночного тормоза – тормоз задействован.*

1. Выжмите с усилием педаль тормоза.
2. Нажмите на ручку.
  - > Символ в комбинированном приборе  начинает мигать – при постоянном свете тормоз задействован.

3. Отпустите педаль тормоза и убедитесь, что автомобиль неподвижен.

- При постановке на парковку следует включить 1-ую передачу (механическая коробка передач) или установить селектор передач в положение **P** (автоматическая коробка передач).

В экстренной ситуации, если автомобиль находится в движении, стояночный тормоз можно приложить, удерживая ручку нажатой. Если ручку отпустить или нажать педаль газа, торможение прекращается.

### ВНИМАНИЕ

При экстренном торможении на скорости выше 10 км/ч во время действия тормозов раздается звуковой сигнал.

### Стоянка на подъеме

При парковке автомобиля на подъеме:

- Поверните колеса в направлении **от** края тротуара.

При парковке автомобиля на спуске:

- Поверните колеса в направлении **к** краю тротуара.



## Стояночный тормоз

### **⚠ ПРЕДОСТЕРЕЖЕНИЕ**

Обязательно используйте стояночный тормоз при парковке на наклонной поверхности - переключения на нейтраль или перевода автоматической коробки передач в положение **P**не достаточно, чтобы удержать автомобиль на месте в любых ситуациях.

### Освобождение стояночного тормоза



Ручка стояночного тормоза – тормоз отпущен.

### Автомобиль с механической коробкой передач

#### Освобождение вручную

1. Вставьте дистанционный ключ в замок зажигания.<sup>1</sup>
2. Выжмите с усилием педаль тормоза.
3. Потяните за ручку.
  - > Стояночный тормоз отпускает, и символ в комбинированном приборе  гаснет.

### **i** ВНИМАНИЕ

Стояночный тормоз можно также отпустить вручную, выжав педаль сцепления вместо педали тормоза. Volvo рекомендует пользоваться педалью тормоза.

#### Автоматическое освобождение

1. Запустите двигатель.
2. Включите 1-ую передачу и передачу заднего хода.
3. Отпустите сцепление и прибавьте газ.
  - > Стояночный тормоз отпускает, и символ в комбинированном приборе  гаснет.

### Автомобиль с автоматической коробкой передач

#### Освобождение вручную

1. Вставьте дистанционный ключ в замок зажигания<sup>1</sup>.
2. Выжмите с усилием педаль тормоза.
3. Потяните за ручку.
  - > Стояночный тормоз отпускает, и символ в комбинированном приборе  гаснет.

#### Автоматическое освобождение

1. Пристегните ремень безопасности.
2. Запустите двигатель.
3. Выжмите с усилием педаль тормоза.
4. Переместите селектор передач в положение **D** или **R** и прибавьте газ.
  - > Стояночный тормоз отпускает, и символ в комбинированном приборе  гаснет.

<sup>1</sup> Автомобили с системой доступа без ключа: Нажмите **START/STOP ENGINE**.



## Стояночный тормоз

**ВНИМАНИЕ**

В целях безопасности стояночный тормоз отпускается только автоматически, если двигатель работает, и водитель пристегнут ремнем безопасности. В автомобилях с автоматической коробкой передач стояночный тормоз отпускается немедленно, если выжимается педаль газа и селектор передач находится в положении **D** или **R**.

**Тяжелый груз на подъеме**

Тяжелый груз, например, прицеп, может стать причиной откатывания автомобиля назад, когда стояночный тормоз освобождается автоматически на крутом подъеме. Чтобы не допустить этого, удерживая ручку нажатой, одновременно трогайтесь с места. Отпустите ручку, когда двигатель потянет.

**Замена тормозных колодок**

Тормозные колодки задних колес должны заменяться в мастерской вследствие особенностей конструкции электрического стояночного тормоза – рекомендуется обращаться на официальную станцию техобслуживания Volvo.

03

**Символы и сообщения на дисплее**

Символ	сообщение	Значение/Меры по устранению
	"Сообщение"	Прочтите сообщение в информационном дисплее.
		Мигающий символ означает, что стояночный тормоз задействован. Мигающий символ в любой другой ситуации означает, что возникла неисправность. Прочтите сообщение в информационном дисплее.
	Стояноч.тормоз не полн.откл.	Неисправность не позволяет отключить стояночный тормоз – приложите и отпустите стояночный тормоз еще раз. Если неисправность сохраняется при повторении попытки несколько раз: Обратитесь в мастерскую – рекомендуется официальная станция техобслуживания Volvo. <b>ВНИМАНИЕ!</b> Предупреждающий звуковой сигнал подается, если продолжить движение при наличии этого сообщения о неисправности.



### Стояночный тормоз

Символ	сообщение	Значение/Меры по устранению
	<b>Стояноч.тормоз не задействован</b>	<p>Неисправность не позволяет приложить стояночный тормоз – отпустите и приложите стояночный тормоз еще раз.</p> <p>Если неисправность сохраняется при повторении попытки несколько раз: Обратитесь в мастерскую – рекомендуется официальная станция техобслуживания Volvo.</p> <p>Сообщение включается также на автомобилях с механической коробкой передач, когда автомобиль движется на низкой скорости с открытой дверью, привлекая внимание водителя к тому, что стояночный тормоз мог быть опущен случайно.</p>
	<b>Стояноч.тормоз Требуется обслуживание</b>	<p>Неисправность – приложите и отпустите стояночный тормоз еще раз.</p> <p>Если неисправность сохраняется при повторении попытки несколько раз: Обратитесь в мастерскую – рекомендуется официальная станция техобслуживания Volvo.</p>

- Если автомобиль необходимо поставить на стоянку до устранения неисправности, колеса следует повернуть, как в случае стоянки на склоне, и выбрать 1-ю передачу (механическая коробка передач) или установить селектор передач в положение **P** (автоматическая коробка передач).



## Общие сведения



HomeLink®<sup>1</sup> – это программируемый дистанционный пульт, с помощью которого можно дистанционно управлять работой до трех различных устройств (например, системой открытия ворот гаража, системой охранной сигнализации, освещением внутри и снаружи помещения и т.п.), заменяя, таким образом, пульты дистанционного управления этих устройств. Найти дополнительную информацию о HomeLink® вы можете на веб-сайте: [www.homelink.com](http://www.homelink.com) или позвонив по телефону 00 8000 466 354 65 (или платный номер +49 6838 907 277).

## ПРЕДОСТЕРЕЖЕНИЕ

- Если HomeLink® используется для управления воротами гаража или шлагбаумом, следите за тем, чтобы при движении ворот или шлагбаума вблизи них не находились люди.
- Во время программирования функции открытия ворот гаража автомобиль должен находиться снаружи.
- Не используйте HomeLink® для ворот гаража, не имеющих защитный ограничитель и функцию отвода назад.

Храните оригинальные дистанционные пульты для программирования в будущем (например, при смене автомобиля или использовании в другом транспортном средстве). Кроме того при продаже автомобиля рекомендуется удалить программирование кнопок. См. раздел "Сброс кнопок HomeLink®" на стр. 157.

## Программирование HomeLink®

### ВНИМАНИЕ

В некоторых автомобилях для программирования или использования функции HomeLink® необходимо зажигание включить или установить в "положение для дополнительного оборудования". Желательно установить в дистанционный пульт, который будет заменен на HomeLink®, новые батарейки. Это позволит ускорить процедуру программирования и повысит качество посылаемого радиосигнала. Перед программированием необходимо обнулить кнопки HomeLink®. После этого HomeLink® установлен в "режим обучения" и готов к программированию.

1. Направьте исходный дистанционный пульт на кнопку на HomeLink®, которую вы хотите запрограммировать, удерживая его на расстоянии 5-14 см от кнопки. Не закрывайте индикаторную лампу на HomeLink®.
2. Одновременно нажмите кнопку на исходном дистанционном пульте и кнопку, которая программируется на HomeLink®. Не отпускайте кнопки до тех пор, пока индикаторная лампа не пере-

<sup>1</sup> HomeLink символ модуля HomeLink являются зарегистрированной торговой маркой компании Johnson Controls, Inc.



### HomeLink® \*

йдет из режима медленного мигания в режим быстрого мигания. Когда индикаторная лампа начинает быстро мигать, отпустите обе кнопки.

3. **Нажмите на кнопку на HomeLink®, которую вы программируете, удерживайте ее в течение прим. 5 секунд, а затем отпустите.** При необходимости повторите, чтобы активировать ворота гаража. Если ворота не срабатывают, нажмите запрограммированную кнопку на HomeLink®, удерживайте ее нажатой и проверьте состояние индикаторной лампы.

> **Постоянный свет:** Индикаторная лампа горит ровным светом, когда кнопка удерживается нажатой. Это означает, что **программирование завершено**. После этого, когда нажимается запрограммированная кнопка HomeLink®, ворота гаража, решетка или т.п. срабатывают.

**Не постоянный свет:** Индикаторная лампа часто мигает в течение прим. 2-х секунд, а затем вновь горит ровным светом. Повторите п.4-6 процедуры программирования, чтобы завершить программирование устройства с

помощью изменяющегося кода (чаще всего это система открытия гаража).

4. Найдите "обучающую кнопку"<sup>2</sup> на приемном устройстве, например, к воротам гаража, которая обычно расположена вблизи крепления антенны.
5. Нажмите и отпустите "обучающую кнопку" приемного устройства. Кнопка мигает прим. 30 секунд, и за это время вы должны выполнить следующий пункт.
6. В то время, пока "обучающая кнопка" приемного устройства мигает, нажмите на HomeLink® кнопку, которую вы программируете, удерживайте ее в течение прим. 2-х секунд, а затем отпустите. Для завершения программирования повторите последовательность "нажать/ удерживать/отпустить" до 3-х раз.

### Использование

После программирования HomeLink® можно использовать вместо отдельных дистанционных пультов исходных устройств.

Нажмите и удерживайте запрограммированную кнопку до тех пор, пока не сработают ворота гаража, система сигнализации и т.п. (это может продолжаться несколько секунд). Естественно, что при желании вы можете продолжать пользоваться исходным дистанционным пультом параллельно с HomeLink®.



### ВНИМАНИЕ

Если зажигание выключено, система HomeLink® работает в течение 30 минут с момента открытия двери водителя.

Если проблемы с программированием сохраняются, обращайтесь в HomeLink®: [www.homelink.com](http://www.homelink.com) или по телефону 00 8000 466 354 65 (или платный номер +49 6838 907 277).

<sup>2</sup> Название и цвет кнопки варьирует у разных производителей.

\* Опция/дополнительное оборудование, дополнительную информацию см. Введение.



### Сброс кнопок HomeLink®

Вы можете сбросить только все кнопки HomeLink® одновременно. Отдельно каждая кнопка не сбрасывается. Однако вы можете перепрограммировать отдельную кнопку, см. раздел "Программирование одной кнопки".

1. Нажмите две внешние кнопки на HomeLink® и не отпускайте до тех пор, пока индикаторная лампа не начинает мигать.
2. Отпустите клавиши.
  - > Теперь HomeLink® установлен в т.н. "обучающее положение" и готов к новому программированию, см. раздел "Программирование HomeLink®" на стр. 155.

### Программирование одной кнопки

Для программирования одной кнопки на HomeLink® выполните следующие действия:

1. Нажмите на выбранную кнопку и **не отпускайте**
2. Когда индикаторная лампа на HomeLink® начинает мигать (примерно, через 20 секунд), начните с п.1 в разделе "Программирование HomeLink®" на стр. 155.

Найти дополнительную информацию или высказать свое мнение о HomeLink® вы можете на вебсайте: [www.homelink.com](http://www.homelink.com) или позвонив по телефону 00 8000 466 354 65 (или платный номер +49 6838 907 277).

DSTC – Система курсовой устойчивости и тяги.....	160
Информация о дорожных знаках - RSI*.....	163
Ограничитель скорости*.....	165
Круиз-контроль*.....	167
Адаптивный круиз-контроль*.....	169
Дистанция сближения*.....	181
City Safety™.....	184
Предупреждение о столкновении с автоторможением и защитой пешеходов.*.....	189
Driver Alert System*.....	199
Driver Alert System - DAC*.....	200
Driver Alert System – LDW*.....	203
Помощь парковки*.....	206
Парковочная камера*.....	209
BLIS* – Blind Spot Information System.....	213



0000000

# 04

ПОДДЕРЖКА ВОДИТЕЛЯ





### DSTC – Система курсовой устойчивости и тяги

#### Общие сведения о DSTC

Система курсовой устойчивости и силы тяги DSTC (Dynamic Stability & Traction Control) помогает водителю избежать проскальзывания колес и повышает проходимость автомобиля.

При торможении срабатывание система может восприниматься в виде пульсирующего звука. При подаче газа ускорение автомобиля может быть ниже ожидаемого.

#### Функция антиюза

Для повышения устойчивости автомобиля функция ограничивает тяговое и тормозное усилие колес индивидуально.

#### Противобуксовочная функция

Во время ускорения функция не допускает проскальзывание ведущих колес на дорожном покрытии.

#### Функция тягового усилия

Функция, действуя на низких скоростях, передает усилие с ведущего колеса, которое пробуксовывает, на ведущее колесо, которое не делает этого.

#### Контроль остановки двигателя – EDC

EDC (Engine Drag Control) не допускает внезапную блокировку колес, например, после понижения передачи или торможения дви-

гателем при движении на низкой передаче по скользкому дорожному покрытию.

Внезапная блокировка колес во время движения может в том числе затруднить управление автомобилем.

#### Corner Traction Control – CTC

CTC компенсирует недоуправление и допускает повышение ускорения на поворотах без пробуксовки внутренних колес, например, при выезде на дорогу по кривой, чтобы автомобиль мог быстрее встроиться в существующий дорожный темп.

#### Стабилизатор прицепа автомобиля\* – TSA

Функция предназначена для стабилизации автомобиля с прицепом в ситуациях, когда экипаж подвергается автоколебаниям, см. стр. 327.



#### ВНИМАНИЕ

Функция отключается, когда водитель выбирает режим **Sport**.

#### Использование

##### Выбор уровня – режим Sport

Система DSTC всегда активирована – ее невозможно отключить.

Водитель все же может выбрать режим **Sport**, чтобы добиться более активного ощущения от вождения. В режиме **Sport** система распознает повышение по сравнению с обычным вождением активности педали газа, поворотов рулевого колеса и прохождения поворотов и допускает контролируемый занос до определенного уровня задней части автомобиля перед тем, как включиться и стабилизировать положение автомобиля.

Если водитель прерывает контролируемый занос, отпуская педаль газа, система DSTC вступает в действие и стабилизирует положение автомобиля.

В режиме **Sport** сохраняется максимальное тяговое усилие, если автомобиль движется быстро или по неплотному дорожному покрытию, например, на песку или снегу.

Режим **Sport** выбирается следующим образом:

1. Нажмите кнопку **MY CAR** на центральной консоли и в системе меню на мони-

\* Опция/дополнительное оборудование, дополнительную информацию см. Введение.

**DSTC – Система курсовой устойчивости и тяги**

торе откройте **My S60 → DSTC**. (Информацию о системе меню см. стр. 223).

2. Удалите метку из окошка и выйдите из системы меню с помощью **EXIT**.
  - > После этого система допускает более спортивный стиль вождения.

Режим **Sport** действует до отмены его водителем или до остановки двигателя – при следующем пуске двигателя система DSTC возвращается в нормальный режим работы.

**Символы и сообщения на дисплее**

Символ	Сообщение	Значение
	<b>DSTC Временно ВЫКЛ</b>	Действие системы DSTC временно ограничено вследствие высокой температуры тормозных дисков – Функция восстанавливается автоматически после нормализации температуры тормозов.
	<b>DSTC Требуется обслуж</b>	Система DSTC неисправна. <ul style="list-style-type: none"> <li>• Остановите автомобиль в безопасном месте, заглушите и вновь запустите двигатель.</li> <li>• Если сообщение сохраняется, обратитесь в мастерскую – рекомендуется официальная станция техобслуживания Volvo.</li> </ul>
 и 	"Сообщение"	Сообщение на дисплее спидометра – Прочтите его!
	Постоянный свет в течение 2-х секунд.	Проверка системы при пуске двигателя.



### DSTC – Система курсовой устойчивости и тяги

Символ	Сообщение	Значение
	Мигающий свет.	Система DSTC в действии.
DSTC SPORT		Режим <b>Sport</b> активирован.



## Информация о дорожных знаках - RSI\*

## Общие сведения об RSI

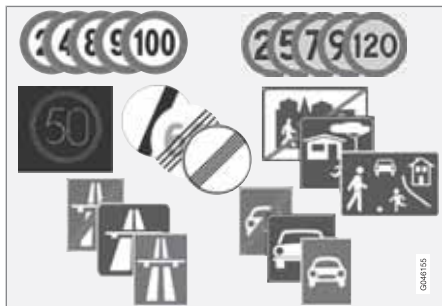

Примеры читаемых знаков для ограничения скорости<sup>1</sup>.

Функция информации о дорожных знаках (RSI – Road Sign Information) помогает водителю, напоминая ему о прохождении дорожных знаков с информацией, например, о разрешенной скорости, о начале/окончании автомагистрали или о запрете обгона.

При прохождении сразу двух знаков - автомагистрали/скоростной автомагистрали и ограничения скорости - настройте RSI на показ знака с указанием максимальной разрешенной скорости.

**ПРЕДОСТЕРЕЖЕНИЕ**

RSI работает не во всех ситуациях и используется только как вспомогательный инструмент.

В конечном счете именно водитель всегда несет ответственность за то, чтобы автомобиль двигался безопасным образом и с соблюдением действующих законов и правил дорожного движения.

## Использование

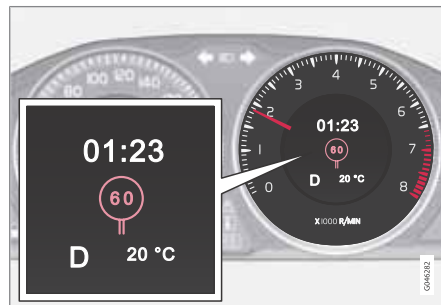

Информация о зарегистрированной скорости.

Когда RSI обнаруживает дорожный знак ограничения скорости, этот знак показывается в виде символа на приборной панели.

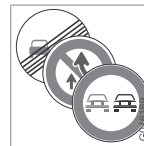

Вместе с символом ограничения скорости может, если необходимо, показываться знак запрета обгона.

## Дополнительные панели

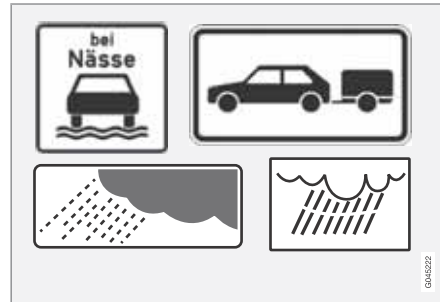

Пример дополнительной панели<sup>1</sup>.

Если на одной и той же дороге имеются знаки с разными ограничениями скорости, на дополнительной панели показывается, какое ограничение при каких условиях действует. В особенности это касается участков дорог с повышенным риском аварий, например, при дожде и/или тумане.

<sup>1</sup> Дорожные знаки, которые появляются на панели приборов, соответствуют требованиям определенного рынка; на рисунке показаны только несколько примеров.



### Информация о дорожных знаках - RSI\*

Дополнительный знак, касающийся дождя, показывается только при использовании стеклоочистителя ветрового стекла.

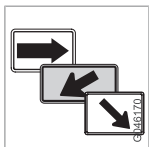

Скорость, относящаяся к съезду/выезду, показывается на дополнительной панели со стрелкой. Стрелка показывается под символом скорости.

Знак скорости, связанный с этим типом дополнительной панели, показывается только в том случае, если водитель использует указатели поворотов.

#### Ограничения по расстоянию или по времени суток

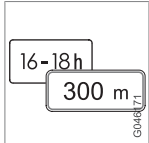

Некоторые ограничения скорости действуют только после прохождения определенного расстояния или в течение определенного времени суток. Водители должны обращать внимание на пустую рамку под символом со скоростью.

#### Настройки в MY CAR



Возможности выбора в MY CAR.

Вывод символов скорости на приборную панель можно отключать. Чтобы деактивировать функцию RSI:

- Отмените метку выбора в **MY CAR Настройки** → **Настройки автомобиля** → **Информация о дорожных знаках** и выйдите с помощью **EXIT**, см. стр. 224.

#### Предупреждение, касающееся скорости (Speed Alert)

Водитель может выбрать, получать ли предупреждения (Speed Alert), когда действующее ограничение скорости превышает на 5 км/ч или больше. Предупреждение о превышении скорости выдается в виде мигающего символа с указанием текущей максимальной скорости.

Чтобы активировать предупреждение о превышении скорости:

- Внесите метку в вариант "Предупреждение о превышении скорости" в **MY CAR Настройки** → **Настройки автомобиля** → **Предупреждение о скорости** и выйдите с помощью **EXIT**, см. стр. 224.

#### Ограничения

Ограничения датчика камеры функции RSI примерно такие же, как у человеческого глаза; дополнительную информацию об этом можно найти на странице 195.

Знаки, содержащие косвенную информацию об ограничении скорости, например, щиты с названиями города/населенного пункта, не регистрируются функцией RSI.

Вот несколько примеры того, что может помешать этой функции:

- Тусклые знаки
- Знаки, размещенные на поворотах
- Повернутые и поврежденные знаки
- Загороженные и неудачно размещенные знаки.
- Знаки частично или полностью покрытые инеем, снегом и/или грязью.

\* Опция/дополнительное оборудование, дополнительную информацию см. Введение.



## Ограничитель скорости\*

## Общие сведения об ограничителе скорости

Ограничитель скорости (Speed Limiter) может рассматриваться, как круиз-контроль "наоборот" – водитель регулирует скорость с помощью педали газа, а ограничитель скорости не дает водителю по ошибке превысить заранее выбранную/установленную скорость.

## Использование

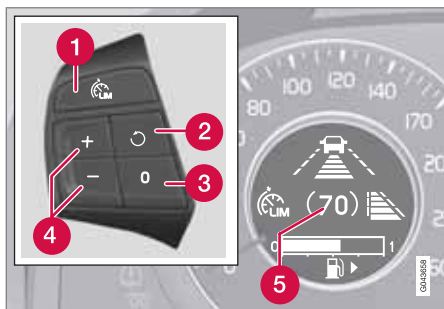

Кнопки на рулевом колесе и дисплее.

- 1 Ограничитель скорости – Вкл/Выкл.
- 2 Положение готовности отменяется и задействуется сохраненная в памяти скорость – каждое следующее нажатие изменяет скорость на +1 км/ч.

- 3 Положение готовности.
- 4 Активирование и регулировка максимальной скорости (каждое нажатие изменяет скорость на +/-5 км/ч).
- 5 Сохраненная максимальная скорость (в скобках = Положение готовности).

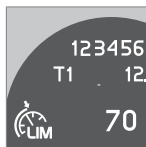

## Включение и активирование



Когда ограничитель скорости активирован, на дисплее показывается соответствующий символ в сочетании с установленной максимальной скоростью.



Выбор и сохранение в памяти максимальной скорости можно выполнить как при движении автомобиля, так и на стоянке.

## Во время движения

1. Нажмите на рулевом колесе кнопку , чтобы включить ограничитель скорости.
  - > На дисплее приборной панели включается символ ограничителя скорости.
2. Когда автомобиль движется с максимально выбранной скоростью: Нажмите на одну из кнопок на рулевом колесе  или  так, чтобы на дисплее приборной панели появилась выбранная максимальная скорость.



- > Теперь ограничитель скорости активирован, и на дисплее (5) отображается выбранная и сохраненная в памяти скорость.

## Автомобиль не движется

1. Нажмите на рулевом колесе кнопку , чтобы включить ограничитель скорости.
2. С помощью кнопки  отобразите на дисплее выбранную максимальную скорость.
  - > Теперь ограничитель скорости активирован, и на дисплее (5) отображается выбранная и сохраненная в памяти скорость.

## Изменение скорости

Для изменения значения скорости в памяти:

- Установите нужное значение, коротко нажимая на  или : при каждом нажатии значение изменяется на +/- 5 км/ч. Значение, соответствующее последнему нажатию, заносится в память.

Для изменения +/- 1 км/ч:

- Нажмите и удерживайте эту кнопку; отпустите ее, когда на дисплее приборной панели около выбранной максимальной скорости появится точка (5).



### Ограничитель скорости\*

#### Временное отключение – положение готовности

Чтобы временно отключить ограничитель скорости и установить положение готовности:

- Нажмите 
  - > На дисплее в скобках отображается сохраненная максимальная скорость (5), и водитель может временно превышать заданную максимальную скорость.

Ограничитель скорости вновь активируется, если нажать на . На дисплее гаснут скобки, и максимальная скорость автомобиля вновь ограничена.

#### Временное отключение педалью газа

Ограничитель скорости можно также перевести в положение ожидания с помощью педали газа, например, чтобы быстро увеличить скорость и увести автомобиль из создавшейся ситуации:

- Надавите до упора педаль газа.
  - > На дисплее в скобках отображается сохраненная максимальная скорость (5), и водитель может временно превышать заданную максимальную скорость.

Ограничитель скорости вновь активируется автоматически после того, как вы отпустите педаль газа, и скорость автомобиля снизится до выбранного/сохраненного в памяти максимального значения – скобки на дисплее погаснут, и максимальная скорость автомобиля вновь ограничена.



#### Сигнал тревоги о превышении скорости

На крутых спусках тормозное усилие двигателя может оказаться недостаточным, и в результате превышает максимально установленная скорость. В этом случае внимание водителя привлекает звуковой сигнал.

Сигнал звучит до того момента, пока водитель не сбросит скорость до выбранного максимального значения.





#### ВНИМАНИЕ

Сигнал тревоги активируется сначала через 5 секунд, после того, как скорость автомобиля увеличится не менее чем на 3 км/ч при условии, что в течение полминуты до этого не была нажата ни одна из кнопок –  или .

#### Отключить

Для отключения ограничителя скорости:

- Нажмите на рулевом колесе кнопку 
  - > Символ ограничителя скорости на дисплее и заданная скорость (5) погаснут. При этом выбранная и сохраненная скорость удаляется из памяти и не возвращается при нажатии кнопки .

После этого водитель может без ограничений выбирать скорость педалью газа.



## Круиз-контроль\*

## Общие сведения о – СС

Круиз-контроль (СС – Cruise Control) помогает водителю поддерживать постоянную скорость, снижая напряжение от вождения на автомагистралях и длинных прямых участках дороги с равномерным транспортным потоком.

**! ПРЕДОСТЕРЕЖЕНИЕ**

Водитель должен всегда контролировать дорожную ситуацию и принимать меры, если круиз-контроль не обеспечивает необходимую скорость и/или дистанцию.

В конечном счете именно водитель всегда несет ответственность за безопасное состояние транспортного средства.

## Использование

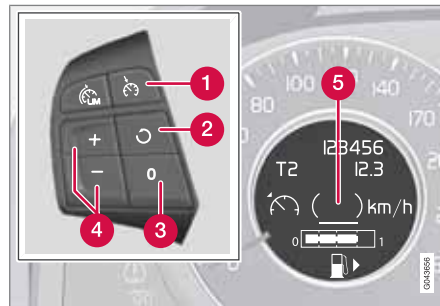

Клавиатура на рулевом колесе и дисплей в автомобиле с ограничителем скорости<sup>1</sup>.

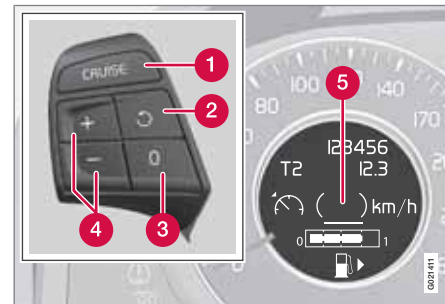

Клавиатура на рулевом колесе и дисплей в автомобиле без ограничителя скорости<sup>1</sup>.

- 1 Круиз-контроль – Вкл/Выкл.
- 2 Положение готовности отменяется и задается скорость.
- 3 Положение готовности
- 4 Активирование и регулировка скорости.
- 5 Выбранная скорость (в скобках = положение готовности).

**Включение и установка скорости**

Чтобы включить круиз-контроль:

- Нажмите на рулевом колесе кнопку (1).

<sup>1</sup> Дилер Volvo уточнил информацию о правилах, действующих на соответствующем рынке.



## Круиз-контроль\*

- > Символ появляется на дисплее (5), и выделенная круглыми скобками величина (---) км/ч показывает, что круиз-контроль находится в положении готовности.

Чтобы активировать круиз-контроль:

- При нужной скорости нажмите кнопку на рулевом колесе или .
- > Скорость, с которой автомобиль движется, сохраняется в памяти – текст на дисплее (---) км/ч изменяется на значение выбранной скорости, например, 100км/ч, без скобок.

### ВНИМАНИЕ

Круиз-контроль нельзя включить на скорости менее 30 км/ч.

### Изменение скорости

Для изменения значения скорости в памяти:

- Коротко нажимайте на рулевом колесе кнопку или - результат последнего нажатия сохраняется в памяти.

Временное повышение скорости с помощью педали газа, например, при обгоне, не изменяет настройку круиз-контроля – после того, как педаль газа отпускается, автомо-

биль возвращается к заданному значению скорости.

### ВНИМАНИЕ

Если какая-либо из кнопок Круиз-контроля удерживается нажатой дольше примерно 1 минуты, она блокируется и отключается. Чтобы снова активировать круиз-контроль, нужно остановить автомобиль и перезапустить двигатель.

### Временное отключение – положение готовности

Чтобы временно отключить круиз-контроль и перевести его в состояние готовности.

- Нажмите на рулевом колесе кнопку .
- > Заданное значение скорости указывается на дисплее (5) в скобках, например, (100) км/ч.

### Автоматическое положение готовности

Круиз-контроль временно отключается и переходит в положение готовности, если:

- колеса потеряли сцепление с дорогой
- используется рабочий тормоз
- скорость упала ниже прим. 30 км/ч
- выжимается педаль сцепления

- селектор передач перемещается в нейтральное положение (автоматическая коробка передач)
- водитель более 1 минуты сохраняет более высокую скорость по сравнению с заданной.

В этом случае водитель должен самостоятельно регулировать скорость.

### Возврат к заданной скорости

Круиз-контроль в положении готовности вновь активируется при нажатии кнопки на рулевом колесе – скорость устанавливается равной последнему сохраненному значению.

### ВНИМАНИЕ

Заметное увеличение скорости возможно после возврата к заданной скорости с помощью .

### Отключить

Круиз-контроль отключается кнопкой (1) на рулевом колесе или при остановке двигателя – установленная скорость удаляется из памяти и к ней нельзя вернуться с помощью кнопки .



## Адаптивный круиз-контроль\*

### Общие сведения о ACC

Адаптивный круиз-контроль (ACC – Adaptive Cruise Control) помогает водителю сохранять безопасное расстояние до движущегося впереди автомобиля. При длительных поездках по автомагистралям и на длинных прямых участках шоссе с равномерным транспортным потоком адаптивный круиз-контроль позволяет спокойно получать удовольствие от вождения.

Водитель устанавливает скорость и интервал по времени до автомобиля впереди. Когда радиолокационный детектор обнаруживает впереди автомобиль, движущийся с более низкой скоростью, скорость вашего автомобиля автоматически соизмеряется с этим значением. Когда дорога вновь свободна, автомобиль возвращается к выбранной ранее скорости.

Если адаптивный круиз-контроль отключен или установлен в положение ожидания и автомобиль приближается слишком близко к автомобилю впереди вас, водитель предупреждается об этом с помощью дистанции предупреждения (см. стр. 181).

### ПРЕДОСТЕРЕЖЕНИЕ

Водитель должен всегда контролировать дорожную ситуацию и принимать меры, когда адаптивный круиз-контроль не соблюдает необходимую скорость или дистанцию.

Адаптивный круиз-контроль не может учитывать все транспортные, погодные и дорожные условия.

В данном разделе ознакомьтесь с некоторыми из ограничений, характерных для адаптивного круиз-контроля, о которых водитель должен знать до использования этой функции.

Только водитель несет ответственность за соблюдение безопасного расстояния и скорости даже при использовании адаптивного круиз-контроля.

### ВАЖНО

Обслуживание компонентов адаптивного круиз-контроля допускается проводить только в мастерской – рекомендуется официальная станция техобслуживания Volvo.

### Автоматическая коробка передач

Использование помощи при "движении в пробках" адаптивного круиз-контроля рас-

ширяет функциональные возможности автомобилей с автоматической коробкой передач, см. стр. 175.

### Принцип действия

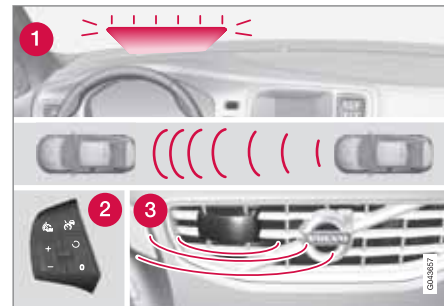

Обзор функций<sup>1</sup>.

- 1** Предупреждающая лампа – водитель должен тормозить
- 2** Кнопки на рулевом колесе
- 3** Радиолокационный датчик

Адаптивный круиз-контроль состоит из системы поддержания скорости и взаимодействующего с ней датчика расстояния.

<sup>1</sup> ВНИМАНИЕ! На рисунке представлено схематическое изображение – детали могут отличаться в зависимости от модели автомобиля.



### Адаптивный круиз-контроль\*

#### ПРЕДОСТЕРЕЖЕНИЕ

Адаптивный круиз-контроль не является системой для предотвращения столкновений. Водитель обязан действовать даже, если система не регистрирует транспортное средство перед автомобилем.

Адаптивный круиз-контроль не включает торможение при встрече с людьми или животными, небольшими транспортными средствами, например, велосипедами и мотоциклами, а также со встречными, медленно движущимися или неподвижными транспортными средствами и объектами.

Не пользуйтесь адаптивным круиз-контролем, например, в городской черте, плотном потоке, на перекрестках, сколькой, очень мокрой или грязной дороге, в сильный дождь/снегопад, при плохой видимости, на извилистых дорогах или на съездах и подъездных дорогах.

Расстояние до впереди идущего транспортного средства измеряется, как правило, с помощью радиолокационного датчика. Круиз-контроль регулирует скорость с помощью подачи газа и притормаживания. При задействовании адаптивным круиз-

контролем тормозов они могут издавать слабые звуки – это вполне нормально.

#### ПРЕДОСТЕРЕЖЕНИЕ

Педадь тормоза двигается, если круиз-контроль осуществляет торможение. Не держите ногу под педалью тормоза, так как она может быть зажата.

Адаптивный круиз-контроль стремится к следованию за автомобилем, находящемся в том же ряду впереди вас, на заданном водителем расстоянии по времени. Если радиолокационный датчик не обнаруживает автомобиль впереди вас, скорость автомобиля удерживается равной запрограммированному значению. Это же действительно в том случае, если скорость автомобиля впереди вас превышает заданную в круиз-контроле скорость.

В задачу адаптивного круиз-контроля входит плавное изменение скорости. В ситуациях, требующих резкого торможения, водитель должен тормозить самостоятельно. Это относится к ситуациям с большим разбросом скорости или при резком торможении впереди идущего автомобиля. В связи с ограничениями радара приторма-

живание может происходить неожиданно или отсутствовать, см. стр. 176.

Адаптивный круиз-контроль может действовать в режиме следования за другим автомобилем на скорости от 30 км/ч<sup>2</sup> до скорости 200 км/ч. Если скорость падает ниже 30 км/ч, или на низких оборотах двигателя круиз-контроль переходит в положение готовности, т.е. автоматическое торможение не работает – водитель должен самостоятельно следить за безопасным расстоянием до автомобиля перед ним.

#### **Предупреждающая лампа – водитель должен тормозить**

Тормозное усилие круиз-контроля составляет более 40 % тормозного эффекта автомобиля.

Если автомобиль необходимо затормозить сильнее, чем допускает круиз-контроль, а водитель, не тормозит, круиз-контроль использует предупреждающую лампу системы предупреждения о столкновении и звуковое предупреждение (см. стр. 189), чтобы привлечь внимание водителя к необходимости немедленно вмешаться в ситуацию.

<sup>2</sup> Помощь при "движении в пробках" (автомобили с автоматической коробкой передач) действует в интервале 0–200 км/ч, см. стр. 175.



## Адаптивный круиз-контроль\*

**ВНИМАНИЕ**

Эту предупреждающую лампу может быть сложно заметить при ярком солнечном свете или если водитель пользуется солнечными очками.

**ПРЕДОСТЕРЕЖЕНИЕ**

Круиз-контроль предупреждает только о транспортных средствах, обнаруженных радиолокационным датчиком. Поэтому предупреждение может не появиться или появиться с некоторым запозданием. Не дожидайтесь предупреждения — тормозите, когда это необходимо.

**Крутые спуски и подъемы и/или тяжелый груз**

Помните, что адаптивный круиз-контроль предназначен, в первую очередь, для езды по дорогам без подъемов и спусков. При движении по дорогам с крутыми спусками и подъемами он не может сохранять нужное расстояние до автомобиля впереди вас, если автомобиль тяжело нагружен или к нему присоединен прицеп — в такой ситуации от вас требуется повышенное внимание и готовность к торможению.

<sup>3</sup> Дилер Volvo уточняет информацию о правилах, действующих на соответствующем рынке.

<sup>4</sup> На дисплее показывается штрих-символ [7] или [8] — они никогда не показываются одновременно.

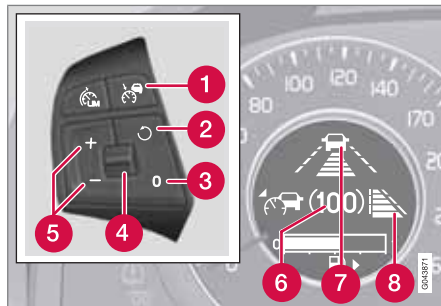
**Использование**

Кнопки на рулевом колесе и дисплей в автомобиле с ограничителем скорости<sup>3</sup>.

- 1 Круиз-контроль – Вкл./Выкл.
- 2 Положение готовности отменяется и задействуется сохраненная в памяти скорость — каждое следующее нажатие изменяет скорость на +1 км/ч.
- 3 Положение готовности
- 4 Временной интервал – Увеличение/уменьшение.
- 5 Активирование и регулировка скорости (каждое нажатие изменяет скорость на +/-5 км/ч).

- 6 Выбранная скорость (в скобках = положение готовности).
- 7 Временной интервал<sup>4</sup> – Вкл. (идет настройка).
- 8 Временной интервал<sup>4</sup> – Вкл. (настройка выполнена).

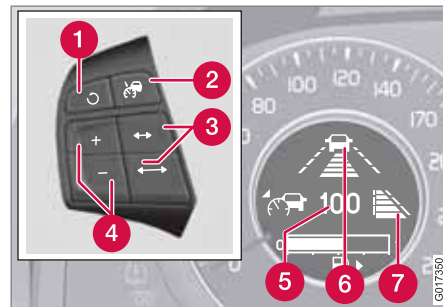

Кнопки на рулевом колесе и дисплей в автомобиле **без** ограничителя скорости<sup>3</sup>.

- 1 Положение готовности отменяется и задействуется сохраненная в памяти скорость.
- 2 Круиз-контроль – Вкл./Выкл или Положение готовности.
- 3 Временной интервал – Увеличение/уменьшение.



## Адаптивный круиз-контроль\*

- 4 Активирование и регулировка скорости.
- 5 Выбранная скорость (в скобках = положение готовности).
- 6 Временной интервал<sup>5</sup> – Вкл. (идет настройка).
- 7 Временной интервал<sup>5</sup> – Вкл. (настройка выполнена).

### Включение и установка скорости

Чтобы включить круиз-контроль:

- Нажмите кнопку на рулевом колесе – на дисплее загорится символ . Символ (---) на дисплее означает, что круиз-контроль находится в положении готовности.

Чтобы активировать круиз-контроль:

- При нужной скорости нажмите кнопку или на рулевом колесе.
- > Теперь реальная скорость сохраняется в памяти - символ (---) на дисплее изменится, чтобы показать выбранную скорость, например, **100**, без скобок.

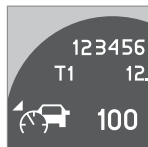

Если символ изменяется на , это означает, что радиолокационный датчик обнаружил транспортное средство.

Круиз-контроль регулирует **расстояние** до автомобиля впереди вас, только когда горит символ (с автомобилем).

### Изменение скорости

Чтобы изменить значение скорости в памяти:

- Отрегулируйте короткими нажатиями на кнопки или : изменение при каждом нажатии составляет +/-5 км/ч. Значение, полученное при последнем нажатии, сохраняется в памяти.

Если перед нажатием кнопки / скорость автомобиля увеличивается путем нажатия педали газа, то при нажатии кнопки будет установлена скорость, заданная в памяти круиз-контроля.

- В активном режиме функция кнопки аналогична , но допускает меньшее приращение скорости: + 1 км/ч.



### ВНИМАНИЕ

Если какая-либо из кнопок Круиз-контроля удерживается нажатой дольше примерно 1 минуты, она блокируется и отключается. Чтобы снова активировать круиз-контроль, нужно остановить автомобиль и перезапустить двигатель.

В некоторых ситуациях круиз-контроль не включается. В этом случае на дисплее показывается **Круиз-контроль Недоступен**, см. стр. 179.

### Установка временного интервала

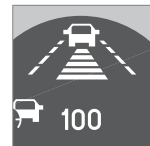

Вы можете выбрать различный временной интервал до автомобиля впереди вас, который отображается на дисплее в виде

1-5 горизонтальных штрихов – чем больше штрихов, тем больше временной интервал. Один штрих соответствует прим. 1 секунде до автомобиля перед вами, 5 штрихов – прим. 3 секундам.

Чтобы задать/изменить временной интервал:

- Временной интервал можно увеличивать или уменьшать с помощью регули-

<sup>5</sup> На дисплее показывается штрих-символ [6] или [7] – они никогда не показываются одновременно.

\* Опция/дополнительное оборудование, дополнительную информацию см. Введение.

**Адаптивный круиз-контроль\***

ровочного кольца на клавиатуре рулевого колеса (или кнопками в автомобиле без ограничителя скорости).

На низкой скорости, когда интервалы сокращаются, адаптивный круиз-контроль несколько увеличивает временной промежуток.

Для того, чтобы плавно и комфортно следовать за движущимся перед вами автомобилем, адаптивный круиз-контроль в определенных ситуациях допускает некоторые изменения в отставании от него.

Обратите внимание, что короткий временной интервал сокращает время, отведенное на реакцию и действия водителя при внезапном обострении дорожной ситуации.

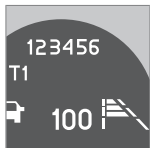

Выбранное число штрихов для временного интервала отображается во время проведения настройки и несколько секунд после ее завершения, а затем отображается уменьшенная версия справа на дисплее. Аналогичный символ появляется, когда активирована дистанция предупреждения, см. стр. 181.

**ВНИМАНИЕ**

Используйте только временные интервалы, разрешенные местными правилами дорожного движения.

Если круиз-контроль при активации не реагирует на команды, возможно, причина в том, что временной интервал до идущего впереди автомобиля не позволяет определить скорость.

Чем выше скорость, тем больше расстояние, рассчитываемое в метрах, для заданного отставания по времени.

**Временное отключение – положение готовности**

Чтобы временно отключить круиз-контроль и перевести его в положение готовности:

- Нажмите на рулевом колесе кнопку .
- > Заданное значение скорости указывается на дисплее в скобках, например, (100).

**Набор кнопок без ограничителя скорости\***

Чтобы временно отключить круиз-контроль и перевести его в положение готовности:

- Нажмите на рулевом колесе кнопку .

**Положение готовности в результате вмешательства водителя**

Круиз-контроль временно отключается и переходит в положение готовности, если:

- используется рабочий тормоз
- педаль сцепления выжимается более 1 минуты<sup>6</sup>
- селектор передач перемещается в положение **N** (автоматическая коробка передач)
- водитель более 1 минуты сохраняет более высокую скорость по сравнению с заданной.

В этом случае водитель должен самостоятельно регулировать скорость.

Временное повышение скорости с помощью педали газа, например, при обгоне, не изменяет настройку круиз-контроля – после того, как педаль газа отпускается, автомобиль возвращается к последнему сохраненному значению скорости.

**Автоматическое положение готовности**

Адаптивный круиз-контроль работает во взаимосвязи с другими системами, например DSTC (см. стр. 160). Если одна из этих

<sup>6</sup> Положение готовности не активируется, если выжать сцепление и выбрать более высокую или низкую передачу.



### Адаптивный круиз-контроль\*

систем не работает, круиз-контроль отключается автоматически.

При автоматическом отключении подается звуковой сигнал, и на дисплее отображается сообщение **Круиз-контроль Отменен**. В этом случае водитель должен вмешаться и отрегулировать скорость и расстояние до автомобиля впереди.

Автоматическое отключение может быть следствием:

- слишком низкой/высокой частоты вращения двигателя
- падения скорости ниже 30 км/ч<sup>7</sup>
- колеса потеряли сцепление с дорогой
- слишком высокой температуры тормозов
- блокировки радиолокационного датчика, например, мокрым снегом или завесой дождя (блокировка излучения датчика).

#### Возврат к заданной скорости

Круиз-контроль в положении готовности вновь активируется при нажатии кнопки  на рулевом колесе – скорость устанавли-

вается равной последнему сохраненному значению.

#### ВНИМАНИЕ

Заметное увеличение скорости возможно после возврата к заданной скорости с помощью .

#### Езда в присутствии другого транспортного средства

Когда автомобиль следует за другим транспортным средством и водитель сигнализирует о предстоящем обгоне с помощью указателя поворотов<sup>8</sup>, круиз-контроль помогает выполнить короткое ускорение автомобиля относительно впереди идущего автомобиля.



Эта функция активируется на скорости выше 70 км/ч.

#### ПРЕДОСТЕРЕЖЕНИЕ



Заметим, что эта функция может быть активирована во многих ситуациях и кроме случаев обгона, например, когда указатели поворота используются для указания на смену полосы движения или выезд на другую дорогу (автомобиль выполняет короткое ускорение).

#### Отключить

##### Набор кнопок с ограничителем скорости

Адаптивный круиз-контроль выключается кнопкой  на рулевом колесе. Заданная скорость удаляется, и к ней нельзя вернуться с помощью кнопки .

##### Набор кнопок без ограничителя скорости

При быстром нажатии кнопки  на рулевом колесе круиз-контроль устанавливается в режим готовности. При следующем коротком нажатии круиз-контроль выключается. Заданная скорость удаляется, и к ней нельзя вернуться с помощью кнопки .

<sup>7</sup> Не относится к автомобилям с помощью при "движении в пробках" – действует до полной остановки.

<sup>8</sup> В автомобиле с левосторонним управлением мигает только левый указатель, в автомобиле с правосторонним управлением - только правый указатель.

\* Опция/дополнительное оборудование, дополнительную информацию см. Введение.

**Адаптивный круиз-контроль\*****Помощь при "движении в пробках"**

В автомобилях с автоматической коробкой передач адаптивный круиз-контроль оснащен функцией помощи при "движении в пробках" ("Queue Assist").

Особенности функции помощи при "движении в пробках":

- Расширенный диапазон скорости: даже при скорости ниже 30 км/ч и до остановки
- Замена объекта
- Автоматическое торможение отключается для неподвижного автомобиля
- Автоматическое активирование стояночного тормоза.

Помните, что минимальная скорость, которую вы можете запрограммировать для круиз-контроля, равна 30 км/ч, и даже если круиз-контроль может следовать за другим автомобилем вплоть до полной его остановки, вы **не** можете выбрать более низкую скорость.

**Расширенный диапазон скоростей****ВНИМАНИЕ**

Для активирования круиз-контроля дверь водителя должна быть закрыта, а водитель должен пристегнуть ремень безопасности.

При наличии автоматической коробки передач круиз-контроль может обеспечивать следование за другим транспортным средством в пределах 0-200 км/ч.

**ВНИМАНИЕ**

Для активирования круиз-контроля на скорости ниже 30 км/ч необходимо, чтобы автомобиль перед вами находился в пределах расчетного расстояния.

При коротких остановках в пробках или у светофоров движение возобновляется автоматически после остановки не более чем прим. на 3 секунды – если автомобиль впереди вас останавливается на более длительное время, круиз-контроль переходит в положение готовности с автоматическим торможением. Водитель должен вновь активировать круиз-контроль одним из следующих способов:

- Нажмите на рулевом колесе кнопку  или
  - Нажмите педаль газа.
- > После этого круиз-контроль вновь начинает следовать за автомобилем впереди вас.

**ВНИМАНИЕ**

Система помощи при движении в пробках может удерживать автомобиль на месте не более 4 минут; после этого затягивается стояночный тормоз, и круиз-контроль отключается.

- Чтобы вновь активировать круиз-контроль, необходимо сначала отпустить стояночный тормоз.

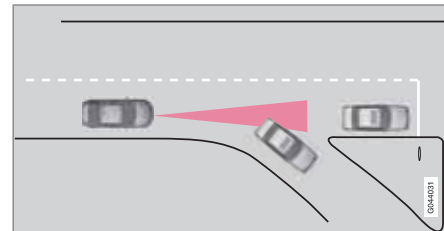
**Замена объекта**

Если впереди идущий автомобиль-объект сворачивает с дороги, впереди может оказаться



### Адаптивный круиз-контроль\*

другой автомобиль, который стоит неподвижно.

Когда круиз-контроль следует за автомобилем на скорости **ниже** 30 км/ч и заменяет движущийся объект на неподвижный, круиз-контроль начинает торможение, реагируя на этот неподвижный автомобиль.

#### ПРЕДОСТЕРЕЖЕНИЕ

Когда круиз-контроль следует за другим транспортным средством на скорости **выше** 30 км/ч, и происходит замена движущегося объекта на неподвижное транспортное средство, круиз-контроль игнорирует неподвижное транспортное средство и вместо этого выбирает заданную скорость.

- Водитель обязан действовать и тормозить.

#### Автоматическое положение

##### готовности при замене объекта

Круиз-контроль отключается и переходит в положение готовности:

- если скорость ниже 5 км/ч, и круиз-контроль не может точно установить, является ли объект, за которым он следует, неподвижным транспортным средством

или каким-либо другим объектом, например, "лежащим полицейским".

- если скорость ниже 5 км/ч и автомобиль впереди вас сворачивает – т.е. транспортное средство, за которым круиз-контроль следует, исчезает.

#### Прекращение автоматического торможения при остановке

В некоторых ситуациях для неподвижного автомобиля функция помощи при "движении в пробках" автоматически прерывает торможение. Это означает, что тормоза освобождаются и автомобиль может покатиться. Поэтому водитель должен принять меры и тормозить сам, чтобы удержать машину.

Система помощи при движении в пробках отпускает ходовой тормоз и переводит круиз-контроль в положение готовности в следующих ситуациях:

- Водитель ставит ногу на педали тормоза
- Включается стояночный тормоз
- Селектор передач перемещается в положение **P**, **N** или **R**
- Водитель переводит круиз-контроль в положение готовности.

#### Автоматическое активирование стояночного тормоза

В некоторых ситуациях функция помощи при "движении в пробках" задействует стояночный тормоз, чтобы удержать автомобиль на месте.

Это происходит, если:

- водитель открывает дверь или отстегивает ремень безопасности
- Режим DSTC изменяется с **Normal** на **Sport**.
- функция помощи при "движении в пробках" удерживает автомобиль неподвижным более 4-х минут
- глушится двигатель
- тормоза перегреты.

#### Радиолокационный датчик и ограничения функционирования

Радиолокационный датчик, кроме адаптивного круиз-контроля, используется также функциями:

- Предупреждение о столкновении с автоторможением, см. стр. 189
- Дистанция сближения, см. стр. 181.

Радиолокационный датчик предназначен для обнаружения автомобилей или более крупных транспортных средств, двигаю-

\* Опция/дополнительное оборудование, дополнительную информацию см. Введение.

**Адаптивный круиз-контроль\***

щихся в одном ряду с вашим автомобилем в том же направлении.

Незаконное использование датчика возможно при внесении изменений в его конструкцию.

**! ПРЕДОСТЕРЕЖЕНИЕ**

Водитель должен всегда контролировать дорожную ситуацию и принимать меры, когда адаптивный круиз-контроль не соблюдает необходимую скорость или дистанцию.

Адаптивный круиз-контроль не может учитывать все транспортные, погодные и дорожные условия.

В данном разделе ознакомьтесь с некоторыми из ограничений, характерных для адаптивного круиз-контроля, о которых водитель должен знать до использования этой функции.

Только водитель несет ответственность за соблюдение безопасного расстояния и скорости даже при использовании адаптивного круиз-контроля.

**! ПРЕДОСТЕРЕЖЕНИЕ**

На решетке запрещается устанавливать дополнительное оборудование или посторонние предметы, например, дополнительные фары.

**! ПРЕДОСТЕРЕЖЕНИЕ**

Адаптивный круиз-контроль не является системой для предотвращения столкновений. Водитель обязан действовать даже, если система не регистрирует транспортное средство перед автомобилем.

Адаптивный круиз-контроль не включает торможение при встрече с людьми или животными, небольшими транспортными средствами, например, велосипедами и мотоциклами, а также со встречными, медленно движущимися или неподвижными транспортными средствами и объектами.

Не пользуйтесь адаптивным круиз-контролем, например, в городской черте, плотном потоке, на перекрестках, сколькой, очень мокрой или грязной дороге, в сильный дождь/снегопад, при плохой видимости, на извилистых дорогах или на съездах и подъездных дорогах.

Способность радара обнаруживать впереди идущие транспортные средства значительно снижается:

- если радар заблокирован и не может обнаруживать другое транспортное средство, например, в сильный дождь или мокрый снег или если он перекрыт посторонними объектами.

**i ВНИМАНИЕ**

Соблюдайте чистоту поверхности перед радарным датчиком - см. страницу "Техническое обслуживание" 193.

- Если скорость впереди идущего транспортного средства значительно отличается от скорости Вашего автомобиля.

**Пример отклонения круиз-контроля от оптимального режима работы**

"Поле зрения" радиолокационного датчика ограничено. В некоторых ситуациях другое транспортное средство не регистрируется или регистрируется с опозданием.



### Адаптивный круиз-контроль\*

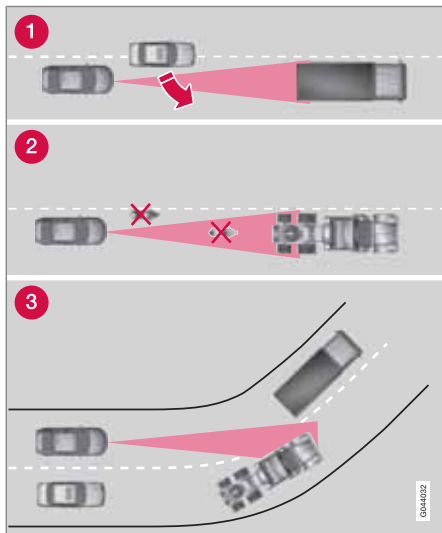

Зона обзора адаптивного круиз-контроля.

- 1 Иногда радиолокационный датчик может с запозданием обнаружить транспортное средство на близком расстоянии, например, если такой транспорт встраивается между вашим автомобилем и впереди идущим транспортным средством.
- 2 Небольшие транспортные средства, например, мотоциклы или транспортные средства, движущиеся не в середине ряда, могут остаться не обнаруженными.
- 3 На поворотах радиолокационный датчик может по ошибке обнаружить транспортное средство или потерять из-под контроля уже обнаруженное транспортное средство.

### Поиск неисправности и меры по устранению

Если на дисплее показывается сообщение **Радар заблокирован См. руководство**, это означает, что сигналы от датчика радара заблокированы, и транспортные средства перед автомобилем не могут обнаруживаться.

Это означает, что кроме функции адаптивного круиз-контроля не работают также функции дистанции сближения и предупреждения о столкновении с автоторможением.

В таблице ниже приведены возможные причины появления сообщения и соответствующие меры по устранению.

Причина	Меры по устранению
Поверхность радара в решетке загрязнена или заблокирована льдом или снегом.	Очистите поверхность радара в решетке от грязи, льда и снега.
Сильный дождь или снег блокируют сигналы от радара.	Меры не требуются. Иногда радар не работает в сильную непогоду.

**Адаптивный круиз-контроль\***

Причина	Меры по устранению
Вихревые потоки воды или снега поднимаются от дорожного покрытия и блокируют сигналы от радара.	Меры не требуются. Иногда радар не работает на очень мокрой или заснеженной дороге.
Поверхность радара очищена, а сообщение сохраняется.	Наблюдайте. Иногда лишь через несколько минут радар обнаруживает, что блокировка отсутствует.



**Символы и сообщения на дисплее**

Символ	сообщение	Значение
		Положение готовности или активное положение при отсутствии обнаруженного транспортного средства.
		Активное положение, при котором круиз-контроль регулирует скорость в соответствии с обнаруженным транспортным средством.
		Временной интервал – активирован, идет настройка.
		Временной интервал активирован, после настройки.
	<b>Снять огран.DSTC для круиз-контр.</b>	Адаптивный круиз-контроль не активируется, если система динамической стабилизации и контроля силы тяги (DSTC) не установлена в нормальное положение – см. стр. 160.
	<b>Круиз-контроль Отменен</b>	Адаптивный круиз-контроль отключен – водитель должен самостоятельно контролировать скорость.



## 04 Поддержка водителя

### Адаптивный круиз-контроль\*

Символ	сообщение	Значение
	<b>Круиз-контроль Недоступен</b>	Адаптивный круиз-контроль не активируется. Это может быть связано, в том числе, с: <ul style="list-style-type: none"><li>слишком высокой температуры тормозов</li><li>блокировкой радара, например, мокрым снегом или дождем.</li></ul>
	<b>Радар заблокирован См. руководство</b>	Адаптивный круиз-контроль временно отключен. <ul style="list-style-type: none"><li>Радиолокационный датчик заблокирован и не может обнаруживать другие транспортные средства, например, в сильный дождь или если датчик залеплен снегом.</li></ul> Ограничения радиолокационного датчика см. стр. 176.
	<b>Круиз-контроль Требует обслуж</b>	Адаптивный круиз-контроль отключен. <ul style="list-style-type: none"><li>Обратитесь в мастерскую – рекомендуется официальная станция техобслуживания Volvo.</li></ul>
	<b>Для остановки Нажать тормоз + аку- стический сигнал тре- воги</b> (только с помощью при "движении в пробках")	Автомобиль неподвижен, и круиз-контроль отпускает тормоза, чтобы включить стояночный тормоз, который будет удерживать автомобиль, но стояночный тормоз неисправен, и автомобиль может начать движение. <ul style="list-style-type: none"><li>Водитель должен тормозить самостоятельно. Сообщение остается, и сигнал звучит до тех пор, пока водитель не выжмет педаль тормоза или газа.</li></ul>
	<b>Ниже 30 км/ч Только ведомый</b> (только с помощью при "движении в пробках")	Показывается при попытке активировать круиз-контроль на скорости ниже 30 км/ч, когда автомобиль отсутствует в пределах активируемого расстояния (прим. 30 метров).

\* Опция/дополнительное оборудование, дополнительную информацию см. Введение.

**Дистанция сближения\*****Общие сведения**

Дистанция сближения (Distance Alert) – это функция, информирующая водителя об отставании по времени до движущегося перед вами автомобиля.

Дистанция сближения действует на скорости выше 30 км/ч и реагирует только на транспортные средства, которые движутся перед вашим автомобилем в одном с ним направлении. Для встречного, движущегося на низкой скорости или неподвижного транспортного средства информация о расстоянии не предоставляется.



Оранжевый предупреждающий свет<sup>1</sup>.

Оранжевая предупреждающая лампа на ветровом стекле горит постоянным светом,

если расстояние до едущего впереди автомобиля меньше заданного временного интервала.

**ВНИМАНИЕ**

Дистанция предупреждения отключена на период действия адаптивного круиз-контроля.

**ПРЕДОСТЕРЕЖЕНИЕ**

Дистанция предупреждения реагирует только, когда расстояние до автомобиля впереди вас меньше запрограммированного значения – на собственную скорость автомобиля это не влияет.

**Использование**

Чтобы включить или отключить функцию, нажмите кнопку в центральной консоли. Если в кнопке горит лампа – функция включена.

При некоторой комбинации выбранного оборудования на центральной консоли не остается свободного места для кнопки – в этом случае данная функция регулируется с помощью системы меню автомобиля **MY CAR** в разделе **Настройки** → **Настройки автомобиля** → **Дистанц. предупреж..** Описание системы меню см. стр. 223.

<sup>1</sup> ВНИМАНИЕ! На рисунке представлено схематическое изображение – детали могут отличаться в зависимости от модели автомобиля.



### Дистанция сближения\*

#### Установка временного интервала

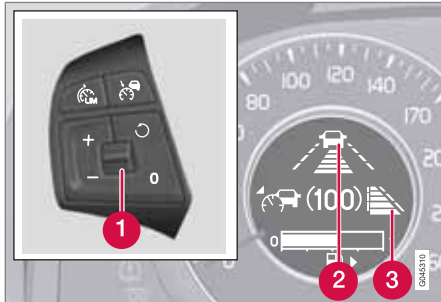

Органы управления и дисплей временных интервалов.

- 1 Временной интервал – увеличение/уменьшение. Нажмите вверх для увеличения, вниз для уменьшения значения.
- 2 Временной интервал<sup>2</sup> – Вкл. (идет настройка).
- 3 Временной интервал<sup>2</sup> – Вкл. (настройка выполнена).



Вы можете выбрать различный временной интервал до автомобиля впереди вас, который отображается на дисплее в виде

1-5 горизонтальных штрихов – чем больше штрихов, тем больше временной интервал. Один штрих соответствует прим. 1 секунде до автомобиля перед вами, 5 штрихов – прим. 3 секундам.

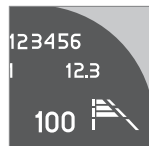

Выбранное число штрихов для временного интервала отображается во время проведения настройки и несколько секунд после ее завершения, а затем отображается уменьшенная версия справа на дисплее. Аналогичный символ появляется, когда активирован адаптивный круиз-контроль.



#### ВНИМАНИЕ

Чем выше скорость, тем больше расстояние, рассчитываемое в метрах, для заданного отставания по времени.

Заданное отставание используется также в функции адаптивного круиз-контроля, см. стр. 171.

Пользуйтесь только разрешенными местными правилами дорожного движения временным интервалом.

#### Ограничения

Функция использует тот же радиолокационный датчик, что и адаптивный круиз-контроль и система предупреждения о столкновении. Дополнительную информацию о радаре и ограничениях функционирования см. стр. 176.

<sup>2</sup> На дисплее показывается штрих-символ [2] или [3] – они никогда не показываются одновременно.

\* Опция/дополнительное оборудование, дополнительную информацию см. Введение.

**Дистанция сближения\*****ВНИМАНИЕ**

Сильный солнечный свет, блики и резкое изменение освещенности, а также надежные солнечные очки могут приводить к тому, что предупреждающая лампа у ветрового стекла не видна.

Плохая погода или извилистые дороги могут снизить способность радиолокационного датчика обнаруживать движущиеся впереди вас транспортные средства.

Эта способность также зависит от габаритных размеров транспортных средств, например, мотоциклов. Это может означать, что предупреждающая лампа загорается на расстоянии меньше заданного или предупреждение может вообще не появиться.

В связи с очень высокой скоростью лампа может включиться на более коротком по сравнению с заданным расстоянии, что связано с ограничениями радиуса действия датчика.

**Символы и сообщения на дисплее**

Символ	сообщение	Значение
		Установленное отставание по времени во время регулировки.
		Установленное отставание по времени после регулировки.
	<b>Радар блокирован См. руководство</b>	Дистанция предупреждения временно не работает. Радиолокационный датчик заблокирован и не может обнаруживать другие транспортные средства, например, в сильный дождь или если датчик залеплен снегом. Ограничения радиолокационного датчика, см. стр. 176.
	<b>Предупр.столкн. Требуется обслуж</b>	Дистанция предупреждения и система предупреждения о столкновении с автоторможением полностью или частично не работают. Если сообщение сохраняется, обратитесь в мастерскую – рекомендуется официальная станция техобслуживания Volvo.

\* Опция/дополнительное оборудование, дополнительную информацию см. Введение.



### City Safety™

#### Общие сведения

City Safety™ - эта функция помогает водителю избежать столкновения, например, при движении в пробках, когда неравномерное движение транспорта впереди и снижение внимания могут приводить к авариям.

Функция активирована на скорости ниже 50 км/ч и помогает водителю путем автоматического торможения автомобиля при возникновении опасности столкновения с едущим впереди автомобилем, если водитель вовремя не реагирует и не приступил к торможению и/или вырубиванию.

Функция City Safety™ активируется в ситуациях, когда водитель должен был бы начать торможение намного раньше, и именно поэтому не может помочь водителю во всех ситуациях.

City Safety™ создана так, чтобы включаться на самом последнем этапе, избегая ненужного вмешательства.

City Safety™ не используется для изменения стиля вождения – если при торможении водитель полагается только на City Safety™, столкновение обязательно когда-нибудь произойдет.

Обычно водитель или пассажиры замечают действие City Safety™ только в ситуации, близкой к столкновению.

Если в автомобиле также установлена функция предупреждения о столкновении с автоторможением\*, обе системы дополняют друг друга. Дополнительную информацию о системе предупреждения столкновения с автоторможением см. стр. 189.



#### ВАЖНО

Обслуживание и замена компонентов системы City Safety™ разрешается проводить только в мастерской – рекомендуется обращаться на официальную станцию техобслуживания Volvo.



#### ПРЕДОСТЕРЕЖЕНИЕ

City Safety™ действует не во всех дорожных ситуациях, транспортных, погодных и дорожных условиях.

City Safety™ не реагирует на транспортные средства, движущиеся в противоположном направлении, малые транспортные средства, мотоциклы и велосипеды или на людей и животных.

City Safety™ может предотвратить столкновение, если разница в скорости не превышает 15 км/ч. При более значительной разнице в скорости возможно только уменьшение силы столкновения. Для приложения полного тормозного усилия водитель должен выжать педаль тормоза.

Никогда не ждите, пока City Safety™ начнет действовать. Только водитель несет ответственность за соблюдение безопасного расстояния и скорости.



## City Safety™

## Принцип действия

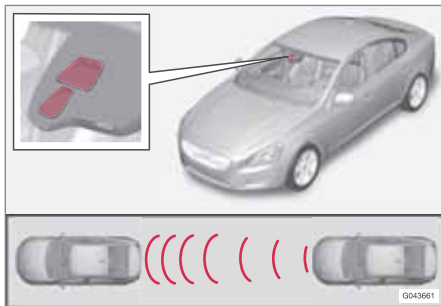

Приемно-выходное окно лазерного датчика<sup>1</sup>.

City Safety™ считывает дорожную ситуацию перед автомобилем с помощью лазерного датчика, установленного у верхнего края ветрового стекла. При угрозе столкновения функция City Safety™ включает автоматическое торможение автомобиля, которое может восприниматься, как резкое торможение.

Если различие в скорости по отношению к автомобилю впереди составляет 4-15 км/ч, City Safety™ позволяет вообще не допустить столкновения.

City Safety™ включает краткое резкое торможение и обычно останавливает автомо-

биль точно позади автомобиля перед вами. Для большинства водителей это далеко не обычный стиль вождения, что может восприниматься, как не очень приятная ситуация.

Если различие в скорости между автомобилями составляет более 15 км/ч, City Safety™ не может сама предотвратить столкновение – для приложения полного тормозного усилия водитель должен выжать педаль тормоза, и тогда столкновение можно предотвратить даже при разнице скоростей более 15 км/ч..

Когда функция активируется и проводит торможение, на дисплее приборной панели появляется сообщение о том, что функция активирована/задействована.

**ВНИМАНИЕ**

Когда City Safety™ тормозит, включаются стоп-сигналы.

## Использование

**ВНИМАНИЕ**

Функция City Safety™ всегда включается при запуске двигателя при положении ключа I и II (о положениях ключа см. стр. 87).

**Включение и выключение**

В некоторых ситуациях необходимо отключать функцию City Safety™, например, когда ветки деревьев могут хлестать по капоту/или ветровому стеклу.

После пуска двигателя систему City Safety™ можно отключить следующим образом:

- С помощью системы меню **MY CAR** на мониторе центральной консоли откройте **Настройки** → **Настройки автомобиля** → **Системы поддержки водителя** → **City Safety**. Выберите **Выкл.** Дополнительную информацию о системе меню **MY CAR** см. стр. 223.
- При следующем пуске двигателя функция будет вновь включена, даже если система была отключена на неработающем двигателе.

<sup>1</sup> ВНИМАНИЕ! На рисунке представлено схематическое изображение – детали могут отличаться в зависимости от модели автомобиля.



### City Safety™

#### ПРЕДОСТЕРЕЖЕНИЕ

Лазерный датчик испускает лазерное излучение даже, когда City Safety™ отключена вручную.

Для повторного включения City Safety™:

- Выполнение такую же процедуру, как и при отключении, но выберите вариант **Вкл.**

#### Ограничения

Конструкция датчика City Safety™ позволяет замечать автомобили и другие крупные транспортные средства, находящиеся перед Вашим автомобилем, как в светлое, так и в темное время суток.

Этот датчик, однако, имеет ряд ограничений и работает хуже (или совсем не работает), например, при сильном снегопаде или дожде, густом тумане или сильной запыленности. Функция может быть нарушена при запотевании, загрязнении, обледенении или наличии снега на ветровом стекле.

Свешивающиеся предметы, например, флажок/вымпел на выступающем грузе или дополнительное оборудование, например, фары или передние дуги, выступающие над капотом, ограничивают действие функции.

Датчики в City Safety™ измеряют отраженный свет испускаемого ими лазерного света. Датчик не может "видеть" объекты с низкой отражающей способностью. Задние элементы автомобилей в общем случае отражают свет в достаточной степени, за счет регистрационных номеров и отражателей задних габаритных огней.

На скользком дорожном покрытии увеличивается тормозной путь, что может снизить способность функции City Safety™ избежать столкновения. В таких ситуациях системы ABS и DSTC обеспечат наилучшую силу торможения с сохранением устойчивости автомобиля.

Когда автомобиль движется задним ходом, City Safety™ временно отключается.

City Safety™ не активируется на низкой скорости до 4 км/ч, и поэтому система не реагирует в ситуациях, когда вы приближаетесь к автомобилю впереди на очень медленной скорости, например, во время парковки.

Команды водителя всегда имеют наивысший приоритет, и поэтому City Safety™ не реагирует в ситуациях, когда водитель четко обозначает действия по управлению или ускорению автомобиля, даже если столкновение неизбежно.

После того как City Safety™ предотвратила столкновение с неподвижным объектом, автомобиль остается неподвижным максимум 1,5 секунды. Если автомобиль затормозил из-за движущегося впереди автомобиля, скорость снижается и приравнивается к скорости этого автомобиля.

В автомобилях с механической коробкой передач двигатель глушится, когда автомобиль останавливается с помощью функции City Safety™, если водитель до этого не успевает выжать педаль сцепления.

#### ВНИМАНИЕ

- Счищайте с поверхности ветрового стекла перед лазерным датчиком лед, снег и грязь (расположение датчика см. на рисунке на стр. 185).
- Не приклеивайте и не крепите посторонние предметы на ветровое стекло перед лазерным датчиком
- Счищайте лед и снег с капота – высота покрытия не должна превышать 5 см.

#### Поиск неисправности и меры по устранению

Если на дисплее приборной панели показывается сообщение **Ветров. стекло Блокир. датчика**, это означает, что лазер-



ный датчик заблокирован и не может регистрировать транспортные средства перед автомобилем, что в свою очередь указывает, что City Safety™ не работает.

Однако сообщение **Ветров. стекло Блокир. датчика** появляется не всегда, когда датчик заблокирован – поэтому водитель должен быть следить за тем, чтобы ветровое стекло и пространство перед датчиками были чистыми.

В таблице ниже приводятся причины появления сообщения и способы устранения.

Причина	Меры по устранению
Поверхность ветрового стекла перед лазерным датчиком загрязнена или покрыта льдом или снегом.	Очистить от грязи, льда и снега поверхность ветрового стекла перед датчиком.
Блокировка поля зрения лазерного датчика.	Удалите посторонний предмет.

### ВАЖНО

Если на ветровом стекле перед одним из двух "окон" лазерного датчика появляется трещина, царапина или скол от камня размером прим. 0,5 x 3,0 мм (или больше), необходимо обратиться в мастерскую для проведения ремонта или замены ветрового стекла (положение датчика см. рисунок на стр. 185) – рекомендуется официальная станция техобслуживания Volvo.

Если этого не сделать, может снизиться скорость реагирования City Safety™.

Для того чтобы избежать снижения скорости реагирования City Safety™, необходимо выполнять также следующее:

- Перед заменой ветрового стекла свяжитесь с официальной станцией техобслуживания Volvo для проверки правильности заказа ветрового стекла и установки. При использовании неправильного ветрового стекла функция City Safety может работать неправильно или вообще не работать.
- При замене необходимо устанавливать очистители ветрового стекла такого же или одобренного Volvo типа.

### Лазерный датчик

Функция City Safety™ использует датчик, создающий лазерное излучение. Для ремонта или обслуживания лазерного датчика обратитесь в профессиональную мастерскую – мы рекомендуем официальную станцию техобслуживания Volvo.

### ПРЕДОСТЕРЕЖЕНИЕ

Запрещается смотреть в лазерный датчик (испускающий невидимые лазерные лучи) с расстояния менее 100 мм с применением увеличивающей оптики, как например, лупы, микроскопа, объектива или аналогичных оптических приборов – опасность повреждения глаз (расположение датчика см. на рисунке на стр. 185).

Дополнительную информацию о лазерном датчике см. стр. 9.

### Символы и сообщения на дисплее







Одновременно с автоматическим использованием тормозов в системе City Safety™ на приборной панели может включаться один или несколько символов, а на дисплее может появляться сообщение.



## 04 Поддержка водителя

### City Safety™

Текстовое сообщение можно погасить кратким нажатием на кнопку **OK** рычага указателей поворотов.

Символ	сообщение	Значение/Меры по устранению
 	Автоторможение с City Safety	City Safety™ тормозит или включила автоматическое торможение.
 	Ветров. стекло Блок-ир. датчика	<p>Лазерный датчик временно не работает вследствие блокирования посторонним предметом.</p> <ul style="list-style-type: none"> <li>Удалите с датчика помеху и/или очистите ветровое стекло перед ним.</li> </ul> <p>Ограничения лазерного датчика, см. стр. 186.</p>
 	City Safety Требуется обслуж.	<p>City Safety™ не работает.</p> <ul style="list-style-type: none"> <li>Если сообщение сохраняется, обратитесь в мастерскую – рекомендуется официальная станция техобслуживания Volvo.</li> </ul>

**Предупреждение о столкновении с автоторможением и защитой пешеходов.\*****Общие сведения**

Предупреждение о столкновении с автоторможением и защитой пешехода обеспечивает помощь водителю, который рискует столкнуться с пешеходом или находящимся перед ним неподвижным или движущимся в том же направлении автомобилем.

Предупреждение о столкновении с автоторможением и защитой пешехода активируется в ситуациях, когда водитель должен был бы начать торможение намного раньше, и именно поэтому оно может помочь водителю не во всех ситуациях.

Функция предупреждения о столкновении с автоторможением и защитой пешехода создана так, чтобы включаться на самом последнем этапе, избегая ненужного вмешательства.

Функция предупреждения о столкновении с автоторможением и защитой пешехода может уберечь от столкновения или снизить скорость столкновения.

Предупреждение о столкновении с автоторможением и защитой пешеходов не изменяет стиль вождения, и если при торможении водитель полагается только на функцию предупреждения о столкновении с

автоторможением, столкновение обязательно когда-нибудь произойдет. .

**Два системных уровня**

В зависимости от оборудования автомобиля, функция предупреждения о столкновении с автоторможением и защитой пешеходов может присутствовать в двух вариантах. **Уровень 1** и **Уровень 2**.

**Уровень 1**

Водитель только предупреждается о появляющихся препятствиях визуальными и звуковыми сигналами, но автоматическое торможение не включается, и водитель должен тормозить сам.

**Уровень 2**

Водитель предупреждается о появляющихся препятствиях визуальными и звуковыми сигналами, и если водитель не реагирует в разумное время, включается автоматическое торможение.

**ВАЖНО**

Обслуживание компонентов системы предупреждения об опасности столкновения с автоматическим торможением и защитой пешехода может выполняться только на станциях техобслуживания. Рекомендуются официальные станции техобслуживания Volvo.

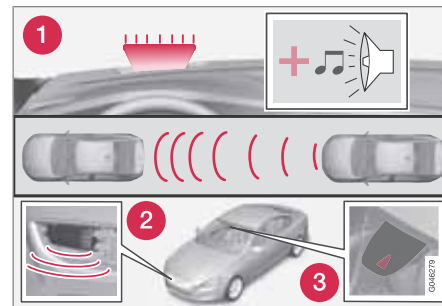
**Принцип действия**

Обзор функций<sup>1</sup>.

<sup>1</sup> ВНИМАНИЕ! На рисунке представлено схематическое изображение – детали могут отличаться в зависимости от модели автомобиля.



### Предупреждение о столкновении с автоторможением и защитой пешеходов.\*

- 1 Звуковой и визуальный предупреждающий сигнал в случае опасности столкновения
- 2 Радиолокационный датчик<sup>2</sup>
- 3 Датчик камеры

Система предупреждения о столкновении с автоматическим торможением действует в три этапа в следующем порядке:

1. **Предупреждение о столкновении**
2. **Поддержка торможением<sup>2</sup>**
3. **Автоторможение<sup>2</sup>**

Функции предупреждения о столкновении и City Safety™ дополняют друг друга. Детальную информацию о City Safety™ - см. стр. 184.

#### 1 - Предупреждение о столкновении

Сначала предупреждает водителя о ситуации, близкой к столкновению.

Система предупреждения о столкновении обнаруживает пешеходов, неподвижные транспортные средства и транспортные средства, движущиеся перед вашим автомобилем в одном с ним направлении.

При опасности наезда на пешехода или автомобиль привлекает внимание водителя мигающим красным предупреждающим сиг-

налом (рис. [1] на странице 189) и звуковым сигналом.

#### 2 - Поддержка торможением<sup>2</sup>

При возрастании опасности столкновения после подачи предупреждения о столкновении активируется поддержка торможением.

Это означает, что тормозная система готова к резкому торможению. Тормоза при этом несколько притормаживают, что может ощущаться, как легкий рывок.

Если педаль тормоза выжимается достаточно быстро, торможение происходит с полным тормозным усилием.

Поддержка торможением также усиливает торможение, выполняемое водителем, если система считает, что усилия водителя недостаточно для того, чтобы избежать столкновения.

#### 3 - Автоторможение<sup>2</sup>

В последний момент активируется система автоматического торможения.

Если водитель в этом положении не приступил к выруливанию и существует угроза столкновения, включается функция автоторможения, причем независимо от того, приступил водитель к торможению или нет.

При этом торможение происходит с полным тормозным эффектом для снижения скорости столкновения или с ограниченным тормозным эффектом, если этого достаточно для того, чтобы избежать столкновения.

<sup>2</sup> Только с системой уровня 2.

\* Опция/дополнительное оборудование, дополнительную информацию см. Введение.



## Предупреждение о столкновении с автоторможением и защитой пешеходов.\*

### ⚠ ПРЕДОСТЕРЕЖЕНИЕ

Функция предупреждения о столкновении действует не во всех дорожных ситуациях, транспортных, погодных и дорожных условиях. Предупреждение о столкновении не реагирует на транспортные средства, движущиеся в противоположном направлении, или на животных.

Предупреждение включается только при высокой вероятности столкновения. Перед использованием системы предупреждения о столкновении с автоматическим торможением водитель должен ознакомиться с ограничениями, указанными в разделах "Принцип действия" и "Ограничения".

Предупреждение и торможение при встрече с пешеходом отключены, когда скорость автомобиля превышает 80 км/ч.

Предупреждение и торможение при встрече с пешеходом не действуют в темноте и туннелях, а также, если включено наружное освещение.

Функция автоторможения может предотвратить столкновение или снизить скорость столкновения. Полный тормозной эффект достигается только, если водитель всегда выжимает педаль тормоза, – даже в том случае, когда включается функция автоторможения.

Никогда не дожидайтесь предупреждения о столкновении. В любых ситуациях водитель должен соблюдать безопасное расстояние и необходимую скорость – даже при использовании функции предупреждения о столкновении с автоторможением.

### Система обнаружения пешеходов

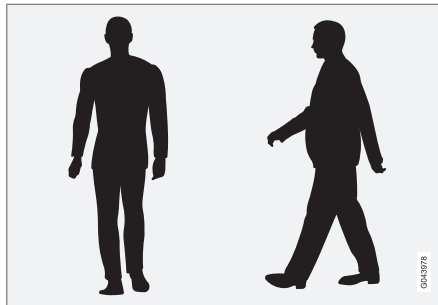

*Самые яркие примеры того, что система принимает за пешеходов с четкими контурами тела.*

Для оптимальной работы системы необходимо, чтобы функция, идентифицирующая пешеходов, получала четкую информацию о контуре тела. Такая информация позволяет различать голову, руки, плечи, ноги, верхнюю и нижнюю части тела человека и соот-

носить их с обычной схемой движения человека.

Если большие участки туловища камере не видны, система не может распознать пешехода.

- Для распознавания пешехода фигура человека должна быть видна полностью, и его рост должен быть не менее 80 см.
- Система не может распознавать пешехода, который несет тяжелый предмет.
- Точно так же, как и человеческого глаза, у датчика камеры ограничена способность "видеть" пешехода в сумерки и на рассвете.
- Датчик камеры не может обнаруживать пешеходов при движении в темноте и туннелях – даже при наличии дорожного освещения.



### Предупреждение о столкновении с автоторможением и защитой пешеходов.\*

#### ПРЕДОСТЕРЕЖЕНИЕ

Предупреждение о столкновении с автоторможением и защитой пешехода играет вспомогательную роль.

Эта функция не в состоянии обнаружить всех пешеходов в любых ситуациях и, например, не "видит" частично закрытых пешеходов, людей в свободной одежде, скрывающей контуры фигуры, или пешеходов ростом ниже 80 см.

- Только водитель несет ответственность за соблюдение мер безопасности во время движения и соблюдение безопасного расстояния в зависимости от скорости автомобиля.

#### Использование

Настройки выполняются в **MY CAR** на мониторе центральной консоли и в системе меню. Информацию об использовании системы меню см. стр. 223.

#### ВНИМАНИЕ

Функции поддержки торможением и автоторможения всегда включены – их нельзя отключить.

#### Включение и выключение

Для включения или выключения системы предупреждения о столкновении:

- Поиск с помощью системы меню **MY CAR** и дисплея на центральной консоли, из **Настройки** → **Настройки автомобиля** → **Системы поддержки водителя** → **Предупр. о столкн.** - потом выберите **Вкл** или **Выкл**.

Активированная функция тестируется при каждом запуске двигателя путем включения на короткое время предупреждающих ламп (рис. № [1] на стр. 189), отдельные точки освещения.

При пуске двигателя настройка автоматически устанавливается в положение, выбранное на момент остановки двигателя.

#### Активирование/отключение предупреждающих сигналов

Предупреждающая лампа ([1] на рис. на стр. 189) автоматически включается при запуске двигателя, если включена система предупреждения о столкновении.

Звуковой сигнал предупреждения может активироваться/деактивироваться отдельно:

- Выберите **Вкл** или **Выкл** в системе меню **MY CAR** в **Настройках** →

**Настройки автомобиля** → **Системы поддержки водителя** → **Предупр. о столкн.** → **Звуковой сигнал**.

#### Установка дистанции предупреждения

Дистанцией предупреждения определяется, на каком расстоянии включается визуальное и звуковое предупреждение.

- Выберите один из вариантов **Большая**, **Нормальная** или **Малая** в системе меню **MY CAR** в разделе **Настройки** → **Настройки автомобиля** → **Системы поддержки водителя** → **Предупр. о столкн.** → **Дистанц. предупреж.**

Дистанцией предупреждения определяется чувствительность системы. Дистанция предупреждения **Большая** приводит к подаче раннего предупреждения. Сначала попробуйте дистанцию **Большая**, и если такая настройка приводит к подаче слишком большого числа предупреждений, которые в некоторых ситуациях раздражают вас, замените ее дистанцией **Нормальная**.

Пользуйтесь дистанцией предупреждения **Малая** только в исключительных случаях, например, при динамичном вождении.

\* Опция/дополнительное оборудование, дополнительную информацию см. Введение.

**Предупреждение о столкновении с автоторможением и защитой пешеходов.\*****ВНИМАНИЕ**

При использовании адаптивного круиз-контроля предупреждающая лампа и звуковой сигнал используются круиз-контролем даже, если предупреждение о столкновении отключено.

Предупреждение о столкновении предупреждает водителя об опасности столкновения, но функция не в состоянии уменьшить скорость реакции водителя.

Для эффективной работы функции предупреждения о столкновении всегда устанавливайте временной интервал 4 – 5 функции контроля сближения, см. стр. 181.

**ВНИМАНИЕ**

Даже если расстояние предупреждения установлено на **Большая**, предупреждения могут в некоторых случаях восприниматься, как запоздавшие, например, при большой разнице в скорости или если автомобиль впереди резко тормозит.

**ПРЕДОСТЕРЕЖЕНИЕ**

Никакая автоматическая система не в состоянии гарантировать 100% функционирование во всех ситуациях. Поэтому никогда не проверяйте систему предупреждения об опасности столкновения с функцией автоматического торможения на людях и транспортных средствах: это может привести к серьезным травмам или даже смерти.

**Проверка настроек**

Действующие настройки можно проверить на мониторе центральной консоли. В системе меню **MY CAR** откройте **Настройки → Настройки автомобиля → Системы поддержки водителя → Предупр. о столкн.**, см. стр. 223.

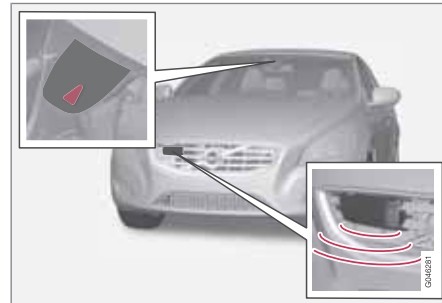
**Техническое обслуживание**

Датчик камеры или радиолокационный датчик<sup>3</sup>.

Для того чтобы датчики правильно функционировали, их необходимо беречь от грязи и снега и регулярно чистить водой и автошампунем.

**ВНИМАНИЕ**

Грязь, лед и снег на датчиках ухудшают их работу и могут помешать измерениям.

<sup>3</sup> ВНИМАНИЕ! На рисунке представлено схематическое изображение – детали могут отличаться в зависимости от модели автомобиля.



### Предупреждение о столкновении с автоторможением и защитой пешеходов.\*

#### Ограничения

Система предупреждения о столкновении с автоторможением и защитой пешеходов активируется при скорости около 4 км/ч.

Сигнал визуального предупреждения ([1] на рис. на стр.189) может быть сложно увидеть при сильном солнечном свете, бликах или сквозь солнечные очки, или если взгляд водителя не направлен точно вперед. Поэтому следует обязательно включать звуковое предупреждение.

На скользком дорожном покрытии увеличивается тормозной путь, что может снизить возможности функции избежать столкновения. В таких ситуациях системы ABS и DSTC обеспечат наилучшую силу торможения с сохранением устойчивости автомобиля.



#### ВНИМАНИЕ

При высокой температуре в салоне, например, в результате нагрева от яркого солнечного света, визуальный предупреждающий сигнал может временно не работать. В этом случае активируется предупреждающий звуковой сигнал, даже если он отключен в системе меню.

- Предупреждения могут не появляться в случае короткого расстояния до находящегося впереди автомобиля или большого хода рулевого колеса или педалей, например, при активном стиле вождения.



#### ПРЕДОСТЕРЕЖЕНИЕ

Предупреждения и торможение может срабатывать с запаздыванием или отсутствовать, если дорожная ситуация или внешнее воздействие приводят к тому, что датчики радара и камеры не могут надежно определить пешехода или движущееся впереди транспортное средство.

Радиус действия системы датчиков при регистрации пешеходов ограничен, и поэтому система эффективно предупреждает и тормозит, когда скорость автомобиля не превышает 50 км/ч. Для неподвижных или медленно движущихся транспортных средств предупреждения и торможение действуют эффективно на скорости до 70 км/ч.

Предупреждения о неподвижном или медленно движущемся транспортном средстве могут не срабатывать в темноте или при ограниченной видимости.

Функции предупреждения и торможения при появлении пешехода отключены, когда скорость автомобиля превышает 80 км/ч.

Система предупреждения о столкновении использует тот же радиолокационный датчик, что и адаптивный круиз-контроль. Дополнительную информацию о радаре и

\* Опция/дополнительное оборудование, дополнительную информацию см. Введение.

**Предупреждение о столкновении с автоторможением и защитой пешеходов.\***

ограничениях функционирования см. стр. 195.

Если Вам кажется, что предупреждения поступают слишком часто и раздражают Вас, Вы можете уменьшить дистанцию предупреждения. Это приводит к тому, что система выдает предупреждение на более позднем этапе, и общее число предупреждений уменьшается, см. раздел "Установка дистанции предупреждения" на странице 192.

При включении задней передачи функция предупреждения об опасности столкновения с использованием автоматического торможения временно деактивируется.

Предупреждение о столкновении с автоторможением не активируется на низкой скорости до 4 км/ч, и поэтому система не реагирует в ситуациях, когда вы приближаетесь к автомобилю впереди на очень медленной скорости, например, во время парковки.

В ситуациях, когда водитель управляет автомобилем активно и сознательно, предупреждения о столкновениях несколько задерживаются, чтобы свести к минимуму ненужные предупреждения.

После того как функцией автоторможения предотвращено столкновение с неподвижным объектом, автомобиль остается непод-

вижным максимум 1,5 секунды. Если автомобиль затормозил из-за движущегося впереди автомобиля, скорость снижается и приравнивается к скорости этого автомобиля.

В автомобилях с механической коробкой передач двигатель глушится, когда автомобиль останавливается с помощью функции автоторможения, если водитель до этого не успевает выжать педаль сцепления.

**Ограничения датчика камеры**

Датчик камеры автомобиля, кроме функции предупреждения об опасности столкновения с функцией автоматического торможения, используется также следующими функциями:

- Автоматическая защита от ослепления, дальний/ближний свет - см. стр. 97
- Информация о дорожных знаках см. стр. 163
- Driver Alert Control – см. стр. 200
- Lane Departure Warning – см. стр. 203.

**ВНИМАНИЕ**

С ветрового стекла перед датчиком камеры счищайте лед, снег, испарение и грязь.

Не крепите и не устанавливайте посторонние предметы на ветровом стекле перед датчиком камеры, так как это может снизить действие или заблокировать работу ряда систем, связанных с камерой.

Ограничения датчика камеры аналогичны ограничениям глаза человека, т. е. датчик "видит" хуже в темноте, в сильный снегопад или дождь и в плотном тумане. В таких условиях действие систем, связанных с работой камеры, значительно снижается или временно отключается.

Яркий свет от встречного транспорта, блики на дороге, заснеженная или обледенелая дорога, грязное дорожное покрытие или нечеткая разметка полос движения могут также снизить действие функции, использующей датчик камеры, например, при считывании границ дорожного покрытия или обнаружении пешеходов и других транспортных средств.

Поле зрения датчика камеры ограничено, поэтому пешеходы и транспортные средства в некоторых ситуациях не могут быть



### Предупреждение о столкновении с автоторможением и защитой пешеходов.\*

обнаружены, или они обнаруживаются с запозданием.

При очень высокой температуре для защиты функционирования камера временно отключается прим. на 15 минут после пуска двигателя.

#### Поиск неисправности и меры по устранению

Если на дисплее отображается сообщение **Ветров. стекло Блокир. датчика**, это означает, что датчик камеры заблокирован и не может обнаруживать пешеходов или дорожную разметку перед автомобилем.

Это также означает, что кроме функции предупреждения о столкновения с функцией автоматического торможения, с ограничениями также работают функции автоматической защиты от ослепления для дальнего/ближнего света, информации о дорожных знаках, Driver Alert Control и Lane Departure Warning.

В таблице ниже приведены возможные причины появления сообщения и соответствующие меры по устранению.

Причина	Меры по устранению
Поверхность ветрового стекла перед камерой загрязнена или покрыта льдом или снегом.	Очистите поверхность ветрового стекла перед камерой от грязи, льда и снега.
В плотный туман, сильный дождь или снег камера "видит" недостаточно хорошо.	Меры не требуются. Иногда камера не работает в сильную непогоду.

\* Опция/дополнительное оборудование, дополнительную информацию см. Введение.

**Предупреждение о столкновении с автоторможением и защитой пешеходов.\***

Причина	Меры по устранению	Причина	Меры по устранению
Поверхность ветрового стекла перед камерой	Наблюдайте. Несколько минут требуется камере для замера видимости.	рой очищена, но сообщение остается.	
		Грязь может оказаться внутри между ветровым стеклом и камерой.	Чистку ветрового стекла со стороны футляра камеры проводите в мастерской – рекомендуется обращаться на официальную станцию техобслуживания Volvo.

04

**Символы и сообщения на дисплее**





Символ	сообщение	Значение
	<b>Пред. столкн. ВЫКЛ</b>	Система предупреждения о столкновении отключена. Показывается при пуске двигателя. Сообщение гаснет прим. через 5 секунд или при нажатии кнопки <b>ОК</b> .
	<b>Пред-упр.столкн. Недоступно</b>	Система предупреждения о столкновении не активируется. Показывается, когда водитель пытается активировать систему. Сообщение гаснет прим. через 5 секунд или при нажатии кнопки <b>ОК</b> .





## 04 Поддержка водителя

### Предупреждение о столкновении с автоторможением и защитой пешеходов.\*

Символ	сообщение	Значение
	<b>Автоторможение активировано</b>	Автоторможение активировано. Сообщение гаснет, если нажать кнопку <b>ОК</b> .
	<b>Ветров. стекло Блок-ир. датчика</b>	Датчик камеры временно не работает. Показывается, если, например, ветровое стекло покрыто снегом, льдом или грязью. <ul style="list-style-type: none"> <li>• Очистите поверхность ветрового стекла перед датчиком камеры.</li> </ul> Ограничения радиолокационного датчика – см. стр. 195.
	<b>Радар заблокирован См. руководство</b>	Предупреждение о столкновении с автоторможением временно не работает. Радиолокационный датчик заблокирован и не может обнаруживать другие транспортные средства, например, в сильный дождь или если датчик залеплен снегом. Ограничения радиолокационного датчика, см. стр. 176.
 	<b>Пред-упр.столкн. Требуется обслуживание</b>	Система предупреждения о столкновении с автоторможением полностью или частично не работает. <ul style="list-style-type: none"> <li>• Если сообщение сохраняется, обратитесь в мастерскую – рекомендуется официальная станция техобслуживания Volvo.</li> </ul>



## Общие сведения о Driver Alert System

Driver Alert System создана в помощь водителю, который неуверенно ведет себя на дороге или собирается неосознанно съехать с полосы движения.

В Driver Alert System входят две функции, которые могут включаться одновременно или независимо друг от друга:

- Driver Alert Control – DAC, см. стр. 200.
- Lane Departure Warning – LDW, см. стр. 203.

Подключенная функция переводится в режим готовности и активируется автоматически на скорости выше 65 км/ч.

Функция деактивируется, когда скорость падает ниже 60 км/ч.

Обе функции используют камеру, для работы которой необходимо, чтобы полоса движения имела разметку с обеих сторон.



### ПРЕДОСТЕРЕЖЕНИЕ

Система Driver Alert System действует не во всех ситуациях, а является дополнительным вспомогательным средством.

В любых ситуациях, прежде всего, водитель несет ответственность за соблюдение мер безопасности во время движения автомобиля.



### Driver Alert System - DAC\*

#### Общие сведения о – DAC

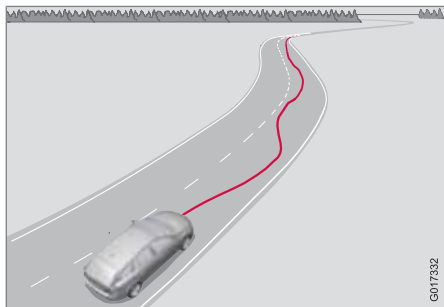

Функция DAC (Driver Alert Control) предназначена для привлечения внимания водителя, когда автомобиль начинает двигаться зигзагообразно, например, если водитель отвлекается или засыпает.

Камера считывает разметку дорожной полосы и сравнивает протяжение дороги с поворотами рулевого колеса. Водителю подается сигнал тревоги, если автомобиль не следует плавно за поворотами дороги.

#### **i** ВНИМАНИЕ

Датчик камеры имеет некоторые ограничения, см. стр. 195.

DAC предназначен для обнаружения заметного ухудшения поведения водителя и в первую очередь пригоден для использования на крупных магистралях. Функция не предназначена для езды по городу.

В некоторых случаях поведение за рулем может не изменяться, несмотря на усталость. В таком случае водитель не получит предупреждение. Поэтому очень важно обязательно останавливаться и отдыхать при появлении ощущения усталости, независимо от того, подает DAC предупреждающий сигнал или нет.

#### **i** ВНИМАНИЕ

Функцию запрещается использовать для увеличения времени нахождения без перерыва за рулем. Обязательно планируйте перерывы через одинаковые промежутки времени и следите за тем, чтобы все отдохнули.

#### Ограничение

В некоторых случаях система может давать предупреждение, несмотря на то, что поведение водителя не изменилось в худшую сторону, например:

- если водитель проверяет работу функции LDW.
- при сильном боковом ветре.

- если на дороге проложена колея.

#### Использование

Ряд настроек проводится на мониторе и системе меню центральной консоли. Информацию об использовании системы меню см. стр. 223.

Действующий статус Driver Alert может контролироваться на дисплее бортового компьютера с помощью регулировочного кольца на левом подрулевом рычаге.

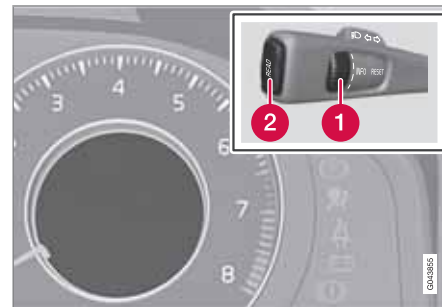



## Driver Alert System - DAC\*

- 1 Регулировочное кольцо. Поверните до появления на дисплее **Driver Alert**. На второй строчке могут показываться варианты **Driver Alert Ожидание <65км/ч, Driver Alert Недоступен** или оценочная шкала .

- 2 Кнопкой **OK** предупреждение подтверждается и удаляется из памяти.

**Вкл/Выкл**

Чтобы перевести функцию Driver Alert в положение готовности:

- На экране центральной консоли с помощью системы меню **MY CAR** найдите **Настройки автомобиля** → **Системы поддержки водителя** → **Driver Alert** и внесите метку в окошко.
- Если отметка в окошке отсутствует: Функция отключена.

**Принцип действия**

Функция Driver Alert активируется на скорости выше 65 км/ч и остается в активном режиме до тех пор, пока скорость выше 60 км/ч.

На дисплее отображается оценочная шкала в виде 1-5 делений, где низкое количество делений указывает на то, что автомобиль начинает двигаться зигзагообразно. Много делений указывают на стабильное вождение.

Если автомобиль движется зигзагообразно, водителю поступает звуковой сигнал тревоги и текстовое сообщение **Driver Alert Пора на перерыв**. Предупреждение вновь повторяется, если поведение водителя не улучшается.

**ПРЕДОСТЕРЕЖЕНИЕ**

К сигналу тревоги следует относиться очень серьезно, так как засыпающий водитель часто не может адекватно оценить собственное состояние.

Если поступил сигнал тревоги или вы чувствуете усталость, без промедления остановитесь, соблюдая меры безопасности, и отдохните.

Исследования показали, что вождение автомобиля в состоянии усталости так же опасно, как и под воздействием алкоголя.

**Символы и сообщения на дисплее**

Символ	сообщение	Значение
	<b>Driver Alert ВЫКЛ</b>	Функция отключена.
	<b>Driver Alert Ожидание &lt;65км/ч</b>	Функция устанавливается в положение готовности вследствие того, что скорость ниже 65 км/ч.



## 04 Поддержка водителя

### Driver Alert System - DAC\*

Символ	сообщение	Значение
	<b>Driver Alert Недоступен</b>	На дороге отсутствует четкая разметка, или датчик камеры временно не работает. Ограничения радиолокационного датчика см. стр. 195.
	<b>Driver Alert</b>	Функция анализирует манеру езды водителя. Число делений может изменяться в интервале от 1 до 5, где низкое число указывает на зигзагообразное поведение автомобиля. Большое число делений означает стабильное поведение водителя.
	<b>Driver Alert Пора на перерыв</b>	Автомобиль движется зигзагообразно – водителю предупреждается звуковым сигналом + текстом.
	<b>Ветров. стекло Блокир. датчика</b>	Датчик камеры временно не работает. Показывается, если, например, ветровое стекло покрыто снегом, льдом или грязью. <ul style="list-style-type: none"> <li>Очистите поверхность ветрового стекла перед датчиком камеры.</li> </ul> Ограничения радиолокационного датчика см. стр. 195.
	<b>Driver Alert Sys Требуется обслуж</b>	Система неисправна. <ul style="list-style-type: none"> <li>Если сообщение сохраняется, обратитесь в мастерскую – рекомендуется официальная станция техобслуживания Volvo.</li> </ul>



## Driver Alert System – LDW\*

## Общие сведения о LDW

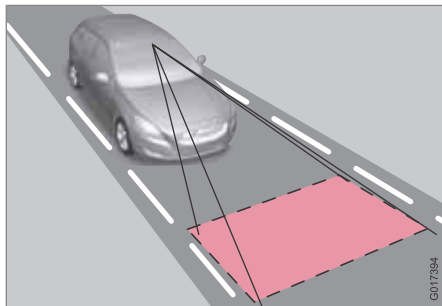

Функция LDW (Lane Departure Warning) предназначена для снижения риска т.н. одиночных аварий – аварий, которые происходят, когда автомобиль съезжает с полосы и может оказаться либо в кювете, либо на полосе встречного движения.

В LDW входит камера, которая считывает дорожную разметку. Водителю поступает акустический сигнал тревоги, когда автомобиль пересекает разметку.

## Использование и принцип действия



Функция включается или отключается переключателем на центральной консоли. Лампа в кнопке горит, когда функция включена.

Когда функция переходит в положение готовности вследствие того, что скорость падает ниже 65 км/ч, на дисплее бортового компьютера появляется **Lane Depart Warn Ожидание <65км/ч.**

Если LDW находится в положении готовности, то функция активируется автоматически, когда камера зарегистрировала дорожную разметку и скорость автомобиля превышает 65 км/ч. На дисплее бортового компьютера при этом показывается **Lane Depart Warn Доступен.**

Если камера не видит дорожной разметки, на дисплее появляется **Lane Depart Warn Недоступен.**

Если скорость падает ниже 60 км/ч, функция возвращается в режим ожидания, и на дисплее отображается **Lane Depart Warn Ожидание <65км/ч.**

Если автомобиль безосновательно пересекает левую или правую разметку полосы движения, водителю подается звуковой сигнал тревоги.

Предупреждение не подается в следующих случаях:

- Включен указатель поворотов
- Водитель держит ногу на педали тормоза<sup>1</sup>
- При быстром нажатии педали газа<sup>1</sup>
- При быстром повороте рулевого колеса<sup>1</sup>
- При резком повороте и крене автомобиля.

Датчик камеры также имеет некоторые ограничения. Более подробно см. стр. 195.

<sup>1</sup> Вы в выборе Повышенная чувствительность предупреждение все же подается, см. стр. 205.



## 04 Поддержка водителя

### Driver Alert System – LDW\*

#### ВНИМАНИЕ



При каждом пересечении колесами разметки водитель получает предупреждение только один раз. Сигнал не поступает, если разметка находится между колесами автомобиля.

#### Символы и сообщения на дисплее

Символ	сообщение	Значение
	Lane departure warning ВКЛ/Lane departure warning ВЫКЛ	Функция включена/выключена. Показывается при включении/выключении. Текст исчезает через 5 секунд.
	Lane Depart Warn Ожидание <65км/ч	Функция устанавливается в положение готовности вследствие того, что скорость ниже 65 км/ч.
	Lane Depart Warn Недоступен	На дороге отсутствует четкая разметка, или датчик камеры временно не работает. Ограничения радиолокационного датчика см. стр. 195.
	Lane Depart Warn Доступен	Функция считывает дорожную разметку.



## Driver Alert System – LDW\*

Символ	сообщение	Значение
	Ветров. стекло Блокир. датчика	<p>Датчик камеры временно не работает.</p> <p>Показывается, если, например, ветровое стекло покрыто снегом, льдом или грязью.</p> <ul style="list-style-type: none"> <li>Очистите поверхность ветрового стекла перед датчиком камеры.</li> </ul> <p>Ограничения радиолокационного датчика см. стр. 195.</p>
	Driver Alert Sys Требуется обслуживание	<p>Система неисправна.</p> <ul style="list-style-type: none"> <li>Если сообщение сохраняется, обратитесь в мастерскую – рекомендуется официальная станция техобслуживания Volvo.</li> </ul>

04

**Персональные настройки**

Настройки выполняются на экране центральной консоли в системе меню **MY CAR**: откройте **Настройки** → **Настройки автомобиля** → **Системы поддержки водителя** → **Lane Departure Warning**. Информацию об использовании системы меню см. стр. 223.

Выберите вариант:

- **Включать при запуске** - Функция находится в положении готовности при каждом пуске двигателя. В противном случае принимается положение, кото-

рое было задано при остановке двигателя.

- **Повышенная чувствительность** – Повышается чувствительность функции. Сигнал тревоги поступает раньше, и действует меньше ограничений.

\* Опция/дополнительное оборудование, дополнительную информацию см. Введение.



### Помощь парковки\*

#### Общие сведения

Помощь при парковке используется как вспомогательное средство при парковке. Звуковой сигнал и символы на дисплее центральной консоли указывают расстояние до обнаруженного препятствия.

Уровень звука помощи при парковке можно регулировать во время звучания сигнала с помощью ручки **VOL** на центральной консоли или в системе меню автомобиля **MY CAR** – см. стр. 223.

Помощь при парковке существует в двух вариантах:

- Только сзади
- Сзади и спереди.



#### ВНИМАНИЕ

Если буксирный крюк конфигурирован в электросистеме автомобиля, то выступ буксирного крюка учитывается при оценке размеров пространства парковки.



#### ПРЕДОСТЕРЕЖЕНИЕ

- Помощь при парковке никогда не может заменить собственную ответственность водителя во время парковки.
- У датчиков имеются "мертвые зоны", в которых они не могут обнаруживать предметы.
- Не упускайте из вида людей или животных, находящихся вблизи автомобиля.

#### Принцип действия



Система активируется автоматически в момент запуска двигателя – в переключателе Выкл/Вкл горит лампа. Если помощь

при парковке отключить кнопкой, лампа гаснет.

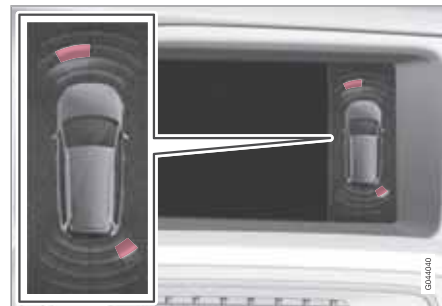

Изображение на дисплее – указывает на препятствие впереди слева и сзади справа.

На экране центральной консоли отображается общий вид со взаимным расположением автомобиля и обнаруженного препятствия.

Отмеченный сектор показывает, какой/какие из четырех датчиков обнаружили препятствие. Чем ближе к автомобилю находится отмеченный сектор, тем меньше расстояние от автомобиля до обнаруженного препятствия.

Чем меньше расстояние до препятствия позади или впереди автомобиля, тем выше частота подачи звукового сигнала. Другой

\* Опция/дополнительное оборудование, дополнительную информацию см. Введение.



## Помощь парковки\*

звук аудиосистемы глушится автоматически.

На расстоянии до 30 см звучит непрерывный сигнал, и выделяется ближайшая к автомобилю зона активированного датчика. Если обнаруженное препятствие находится внутри зоны подачи непрерывного сигнала, как перед, так и позади автомобиля, звуковой сигнал поступает из динамиков попеременно.

**! ВАЖНО**

Некоторые предметы, такие как, например, цепи, тонкие светлые столбы или длинные препятствия, могут оказаться невидимыми для сигнала и поэтому временно не регистрироваться датчиками – в этой ситуации пульсирующий звук может внезапно исчезнуть вместо того, чтобы перейти к ожидаемому постоянному тону.

- Поэтому вам следует быть особенно осторожным и управлять/трогать автомобиль особенно медленно или прерывать выполняемый маневр парковки – высокий риск повреждения автомобиля или других предметов, так как временно нарушен оптимальный режим работы датчиков.

## Помощь при парковке сзади

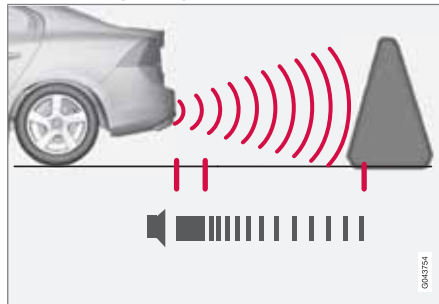

Расстояние, измеряемое по прямой сзади автомобиля, составляет прим. 1,5 м. Звуковой сигнал, указывающий на препятствие позади автомобиля, поступает из одного из задних динамиков.

Помощь при парковке сзади активируется при включении передачи заднего хода.

При движении задним ходом, например, с прицепом или держателем для велосипеда, установленным на буксирном крюке, систему следует отключить – иначе датчики на них реагируют.

**i ВНИМАНИЕ**

Помощь при парковке сзади выключается автоматически при езде с прицепом, если используется оригинальный кабель Volvo для прицепа.

## Помощь при парковке впереди

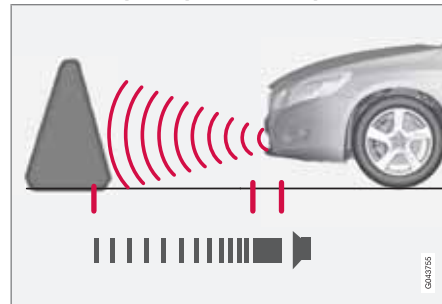

Расстояние, измеряемое по прямой перед автомобилем, составляет прим. 0,8 м. Звуковой сигнал, указывающий на препятствие перед автомобилем, поступает из одного из передних динамиков.

Помощь при парковке впереди действует на скорости до 15 км/ч. Лампа в кнопке горит, указывая, что система включена. Когда скорость снижается до 10 км/ч, система вновь активируется.



### Помощь парковки\*

#### ВНИМАНИЕ

Помощь при парковке впереди отключается при затягивании стояночного тормоза или выборе положения **P** в автомобилях с автоматической коробкой передач.

#### ВАЖНО

При установке дополнительных фар: Помните, что они не должны блокировать датчики – дополнительные фары могут восприниматься как препятствие.

#### Индикация неисправности системы



Если информационный символ горит ровным светом и на информационном дисплее появляется

Помощь парковки Требуется обслуживание, парковочный радар неисправен.

#### ВАЖНО

В некоторых случаях система помощи при парковке может подавать ложные предупреждающие сигналы, вызванные внешними источниками звука, работающими на таких же ультразвуковых частотах, что и система.

Примером таких источников являются сигнальный рожок, соприкосновение мокрых шин с асфальтом, пневматические тормоза, выхлопные трубы мотоциклов и пр.

#### Очистка датчиков

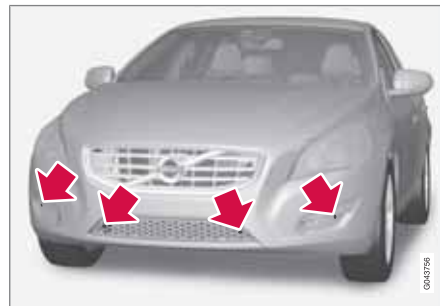

Расположение передних датчиков.



Расположение задних датчиков.

Для того чтобы датчики правильно функционировали, их необходимо регулярно чистить водой и автошампунем.

#### ВНИМАНИЕ

Грязь, лед и снег, блокирующие датчики, могут вызвать появление ошибочных предупреждающих сигналов.

**Парковочная камера\*****Общие сведения**

Парковочная камера – это вспомогательная система, которая активируется при включении передачи заднего хода (можно изменить в меню настроек, см. стр. 223).

Изображение с камеры показывается на экране центральной консоли.

**ВНИМАНИЕ**

Если буксирный крюк конфигурирован в электросистеме автомобиля, то выступ буксирного крюка учитывается при оценке размеров пространства парковки.

**ПРЕДОСТЕРЕЖЕНИЕ**

- Парковочная камера является вспомогательным средством, и никогда не заменяет ответственность водителя при движении задним ходом.
- У камеры имеются "мертвые" зоны, где препятствия не могут обнаруживаться.
- Будьте внимательны к людям и животным, находящимся вблизи автомобиля.

**Принцип действия и использование**

*Положение кнопки **CAM**.*

Камера показывает, что находится позади автомобиля, и если что-то появляется сбоку.

Камера показывает широкую зону позади автомобиля, а также часть бампера и буксирный крюк (если установлен).

Кажется, что объекты на экране немного наклонены – это вполне нормально.

**ВНИМАНИЕ**

Объекты, отображаемые на дисплее, могут находиться ближе к автомобилю, чем это кажется на экране.

Если показывается другое изображение, система помощи при парковке автоматически активируется, и на экран передается изображение с камеры.

При включении передачи заднего хода две сплошные линии в графическом виде показывают траекторию движения задних колес автомобиля при данном положении рулевого колеса, что облегчает парковку на стоянке, движение задним ходом в тесном пространстве и подсоединение прицепа. Кроме того, двумя пунктирными линиями показываются приблизительные габариты автомобиля. Эти вспомогательные линии можно отключать в меню настроек.

Если в автомобиле также установлены парковочные датчики\*, информация с этих датчиков графически в виде окрашенных зон показывает расстояние до обнаруженных препятствий, см. стр. 206.

Камера работает прим. 5 секунд после выключения передачи заднего хода или до момента, когда автомобиль начинает двигаться со скоростью выше 10 км/ч.



### Парковочная камера\*



Камера установлена вблизи ручки открытия крышки.

#### Освещенность

Изображение камеры настраивается автоматически в зависимости от освещенности. В связи с этим яркость и качество изображение может несколько изменяться. При плохой освещенности качество изображения может быть несколько хуже.

#### ВНИМАНИЕ

Для оптимального функционирования системы удаляйте с объектива камеры грязь, снег и наледь. Это особенно важно при плохой видимости.

#### Вспомогательные линии

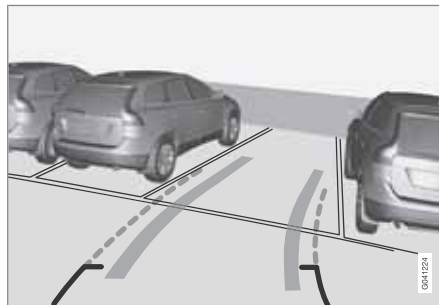

Так водитель может видеть вспомогательные линии.

Линии на экране проецируются, как если бы они проходили по земле позади автомобиля, и зависят только от поворота рулевого колеса. В результате водитель видит путь, по которому проедет автомобиль даже на повороте.

#### ВНИМАНИЕ

- При движении задним ходом с прицепом, не имеющем электрического подключения к автомобилю, на экране показываются линии, отражающие траекторию движения **автомобиля**, а не прицепа.
- Линии на экране отсутствуют, когда прицеп подключен к электрической системе автомобиля.
- Камера парктроника отключается автоматически при движении с прицепом, если на прицепе используются оригинальные электрические кабели Volvo.

#### ВАЖНО

Помните, что изображение на экране показывает только область позади автомобиля, и поэтому при повороте рулевого колеса во время движения назад внимательно следите за тем, что происходит по обеим сторонам сбоку от автомобиля.



## Парковочная камера\*

## Граничные линии

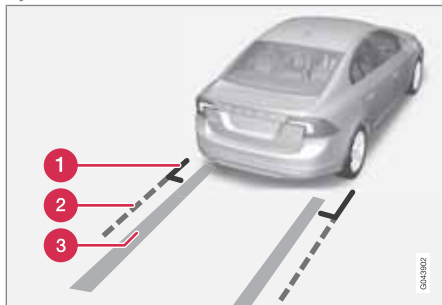

Линии системы.

- 1 Граничная линия 30 см зоны сзади автомобиля
- 2 Граничная линия зоны свободного движения назад
- 3 "Колесная колея"

Сплошная линия (1) ограничивает зону на расстоянии прим. до 30 см от бампера.

Пунктирная линия (2) ограничивает зону прим. до 1,5 м от заднего бампера. Одновременно это является границей для наиболее выступающих деталей автомобиля, например, внешних зеркал заднего вида и угловых выступов – даже, когда автомобиль поворачивает.

Более широкая "колесная колея" (3) между боковыми линиями указывает путь движения колес и при отсутствии препятствий на дороге может протягиваться на расстояние прим. 3,2 м назад от бампера.

## Автомобили с задними датчиками\*

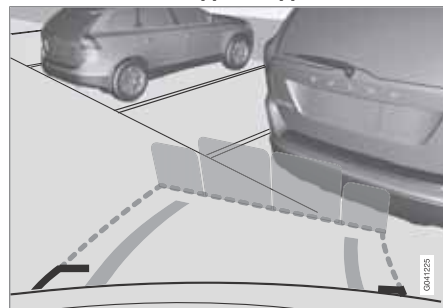

Цветовые зоны (4 шт., по числу датчиков) указывают расстояние.

Если в автомобиле также установлены парковочные датчики (см. стр. 206), расстояния будут показываться более точно, а окрашенные зоны укажут, какой/какие из 4-х датчиков регистрируют препятствие.

Цвет зоны изменяется по мере уменьшения расстояния до препятствия – от желтого к оранжевому и до красного.

Цвет	Расстояние (метры)
Желтый	1,5–
Оранжевый	0,3–1,5
Красный	0–0,3

## Настройки

Нажмите **OK/MENU**, когда передается изображение с камеры. Выполните необходимые настройки.

## Прочее

- В стандартной установке камера активируется при включении передачи заднего хода.
- При нажатии **CAM** камера активируется даже без включения передачи заднего хода.
- Для переключения между нормальным и увеличенным изображением поверните **TUNE** или нажмите **CAM**.
- Если в автомобиле установлено несколько камер\*, переключение между камерой выполняется поворотом **TUNE**.



### Парковочная камера\*

#### Ограничения



#### ВНИМАНИЕ

Держатель для велосипедов или другая оснастка, установленная на автомобиле сзади, может заслонять видимость камеры.

Помните также, что, даже если на экране заслонена лишь относительно небольшая часть изображения, в "мертвой зоне" может оказаться достаточно большой сектор, и в связи с этим препятствия могут не обнаруживаться до момента, когда автомобиль наедет на них.

#### Не забывайте

- Счищать с объектива камеры грязь, лед и снег.
- Регулярно чистить объектив камеры теплой водой с автошампунем. Будьте осторожны, не поцарапайте объектив.



## BLIS\* – Blind Spot Information System

## Общие сведения о BLIS

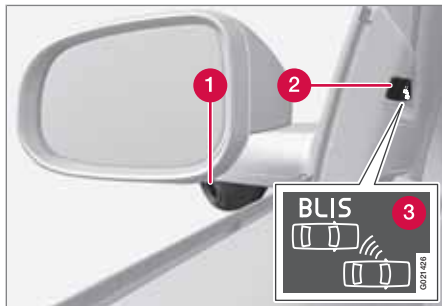

Зеркало заднего вида с функцией BLIS<sup>1</sup>.

- ❶ Камера BLIS
- ❷ Индикаторная лампа
- ❸ Символ BLIS

BLIS – это информационная система, которая с помощью камер помогает водителю при определенных условиях обратить внимание на транспортные средства, двигающиеся в том же направлении, что и ваш автомобиль в т.н. "мертвой зоне".

**⚠ ПРЕДОСТЕРЕЖЕНИЕ**

Система является лишь дополнением и не заменяет безопасного вождения и использования зеркал заднего вида. Она ни при каких обстоятельствах не заменяет внимание и ответственность водителя. Ответственность за безопасный способ перестроения во время движения всегда лежит на водителе.

Система создана для оптимальной работы в плотном транспортном потоке с многорядным движением.

Если камера (1) обнаруживает транспортное средство внутри мертвой зоны, индикаторная лампа (2) загорается ровным светом.

**i ВНИМАНИЕ**

Лампа горит на той стороне автомобиля, где система обнаружила транспортное средство. Если автомобиль обгоняют с двух сторон одновременно, горят обе лампы.

В случае возможной неисправности в системе BLIS направляет водителю сообщение. Если камеры системы, например, заблокированы, индикаторная лампа BLIS мигает, а на информационном дисплее появ-

ляется сообщение. В этом случае проверьте и очистите объективы.

При необходимости систему можно временно отключить, см.раздел "Активирование/отключение".

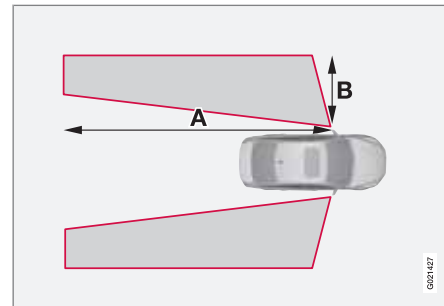
**Мертвые зоны**

$A = \text{прим. } 9,5 \text{ м}$  и  $B = \text{прим. } 3,0 \text{ м}$ .

<sup>1</sup> ВНИМАНИЕ! На рисунке представлено схематическое изображение – детали могут отличаться в зависимости от модели автомобиля.



### BLIS\* – Blind Spot Information System

#### Активирование/отключение



Кнопка для активирования/отключения.

BLIS активируется при пуске двигателя. При активировании BLIS индикаторные лампы в дверных панелях мигают три раза.

Систему можно отключить/активировать после запуска двигателя, если нажать на клавишу **BLIS**.

При некоторой комбинации выбранного оборудования на центральной консоли не остается свободного места для кнопки – в этом случае данная функция регулируется с помощью системы меню автомобиля **MY CAR** в разделе **Настройки** → **Настройки автомобиля** → **BLIS**. (Описание системы меню – см. стр. 223).

При отключении BLIS лампа в кнопке гаснет, и на дисплее приборной панели появляется сообщение.

При активировании BLIS загорается лампа в кнопке, новое текстовое сообщение появляется на дисплее, и индикаторные лампы в дверных панелях мигают 3 раза. Нажмите кнопку **OK**, чтобы удалить сообщение. (Информацию об использовании сообщений – см. стр. 220).

#### Когда BLIS работает

Система работает, когда ваш автомобиль движется со скоростью выше 10 км/ч.

#### Обгон

Данная система предназначена для реагирования в случае, когда:

- вы совершаете обгон со скоростью, которая в пределах до 10 км/ч превышает скорость обгоняемого вами транспортного средства
- вас обгоняют со скоростью, которая в пределах до 70 км/ч превышает скорость вашего автомобиля.



#### ПРЕДОСТЕРЕЖЕНИЕ

BLIS не работает на крутых поворотах.

BLIS не работает при движении задним ходом.

Широкий прицеп, присоединенный к автомобилю, может закрыть обзор других транспортных средств, находящихся на соседних полосах движения. Это может приводить к тому, что транспортные средства в такой затененной зоне не могут быть обнаружены BLIS.

#### Светлое и темное время суток

В светлое время система реагирует на форму окружающих автомобилей. Система создана для обнаружения таких моторных транспортных средств, как легковые и грузовые автомобили, автобусы и мотоциклы.

В темное время система реагирует на фары окружающих автомобилей. Если фары находящегося вблизи транспортного средства не включены, система не обнаруживает такое транспортное средство. Это означает, что система не реагирует на прицепы без фар, установленные сзади легкового или грузового автомобиля.

\* Опция/дополнительное оборудование, дополнительную информацию см. Введение.



## BLIS\* – Blind Spot Information System

**⚠ ПРЕДОСТЕРЕЖЕНИЕ**

Система не реагирует на велосипедистов и мопедистов.

Камеры BLIS имеют такие же ограничения, как и глаз человека, т.е. они "видят" хуже, например, при сильном снегопаде, сильном встречном свете или плотном тумане.

**Чистка**

Для оптимальной работы системы объективы камеры BLIS должны быть чистыми. Объективы можно чистить мягкой тканью или влажной губкой. Очищайте объективы осторожно, избегайте царапин.

**⚠ ВАЖНО**

Объективы оснащены электрообогревом, чтобы обеспечить удаление льда или снега. При необходимости удалите щеткой снег с объективов.

**Сообщения на дисплее**

сообщение	Значение
Информ. BLIS система ВКЛ	Система BLIS активирована.
Система BLIS Требуется обслуж	BLIS не работает – обратитесь в мастерскую.
Система BLIS Камера блок.	Камера BLIS заблокирована грязью, снегом или льдом – очистите объективы.

сообщение	Значение
Сист. BLIS Функция понижена	Снижена функция передачи данных между камерой системы BLIS и электросистемой автомобиля.  Работа камеры восстанавливается, когда возвращается нормальный режим передачи данных между камерой системы BLIS и электросистемой автомобиля.
Информ. BLIS система ВЫКЛ	Система BLIS отключена.

**⚠ ВАЖНО**

Ремонт компонентов системы BLIS разрешается проводить только в мастерской – рекомендуется обращаться на официальную станцию техобслуживания Volvo.



### BLIS\* – Blind Spot Information System

#### Ограничения

В некоторых ситуациях индикаторная лампа BLIS горит при отсутствии транспортного средства в "мертвой зоне".

#### **i** ВНИМАНИЕ

Если индикаторная лампа BLIS иногда включается даже при отсутствии автомобиля в "слепой зоне", это не указывает на наличие неисправности в системе.

Если система BLIS неисправна, на дисплее появляется текст **Система BLIS Требуется обслуж.**

На рисунках приводятся примеры ситуаций, когда индикаторная лампа BLIS может гореть при отсутствии транспортного средства в "слепой зоне".

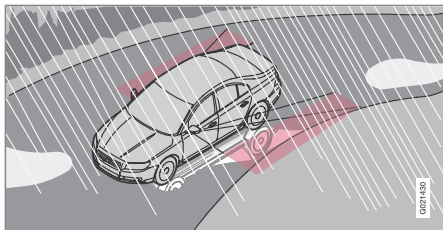

Отражение от блестящего мокрого дорожного покрытия.

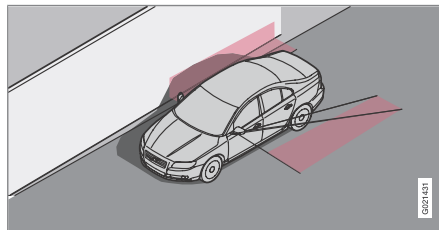

Собственная тень, падающая на большую, светлую, ровную поверхность, например, шумопоглощающий барьер или бетонные дорожные сооружения.

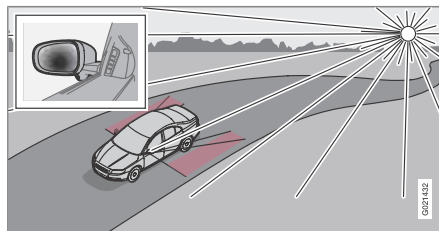

Отражение в камере солнца, расположенного низко над горизонтом.



Использование меню и сообщений.....	220
Исходное меню MY CAR.....	223
Климат-контроль.....	231
Топливный обогреватель двигателя и отопитель салона*.....	243
Дополнительный обогреватель*.....	247
Бортовой компьютер.....	249
Регулировка ходовых характеристик.....	251
Комфорт в салоне.....	252



# 05

КОМФОРТ И УДОВОЛЬСТВИЕ ОТ ВОЖДЕНИЯ





## Использование меню и сообщений

### Комбинированный прибор

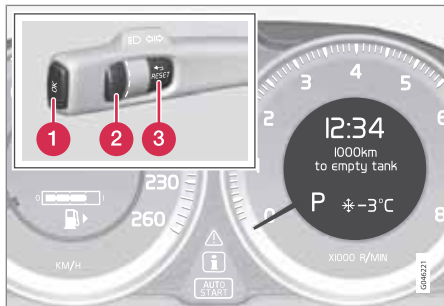

Информационный дисплей и органы управления меню.

- 1 **OK** – доступ к списку сообщений и подтверждение сообщений.
- 2 Регулировочное кольцо – перелистать выборы меню.
- 3 **RESET** – обнуление активированной функции. В некоторых случаях используется для выбора/активирования функции, см. пояснение соответствующей функции.

С помощью правого подрулевого рычага управляется меню в информационном дисплее комбинированного прибора. Показ

меню зависит от положения зажигания, см. стр. 87. Чтобы показать меню при наличии сообщения, его следует подтвердить с помощью **OK**.

### Обзор меню

Для некоторых из перечисленных ниже вариантов меню необходимо, чтобы в автомобиле имелась соответствующая функция и оборудование.

- км до пустого бака
- л/100км средний
- л/100км мгновенный
- км/ч средняя скорость
- км/ч текущая скорость<sup>1</sup>
- Ур. масла в двиг ждите...\*
- Давление в шинах Калибровка\*
- Таймер доп.отоп --:-- ----\*<sup>2</sup>
- Прямой пуск Доп.отоп. ВКЛ\*<sup>3</sup>
- Доп. обогрев авто ВКЛ\*
- Lane Depart Warn \*
- Driver Alert \*

<sup>1</sup> Только некоторые рынки.

<sup>2</sup> Программирование можно выполнять только, когда двигатель не работает.

<sup>3</sup> Не выбирается, когда включен дополнительный обогреватель.

### сообщение



Текстовые сообщения информационного дисплея.

Если загорается предупреждающий, информационный или контрольный символ, то одновременно на информационном дисплее отображается поясняющее сообщение. Сообщение об ошибке хранится в списке памяти до устранения неисправности.

Нажмите **OK**, чтобы подтвердить и пролистать сообщения.

\* Опция/дополнительное оборудование, дополнительную информацию см. Введение.



## Использование меню и сообщений



## ВНИМАНИЕ

Если предупреждающее сообщение появляется во время работы с бортовым компьютером, то необходимо сначала прочитать это сообщение (нажав **ОК**), и только потом продолжать работу с компьютером.

сообщение	Значение
Остановиться <sup>A</sup>	Остановиться и заглушить двигатель. Опасность серьезных травм – обратитесь в мастерскую <sup>B</sup> .
Заглушить двиг. <sup>A</sup>	Остановиться и заглушить двигатель. Опасность серьезных травм – обратитесь в мастерскую <sup>B</sup> .
Треб.сроч.обслуж <sup>A</sup>	Обратитесь в мастерскую <sup>B</sup> для безотлагательной проверки автомобиля.

сообщение	Значение
Требует обслуж <sup>A</sup>	Обратитесь в мастерскую <sup>B</sup> , проверить автомобиль, как можно быстрее.
См. руководство <sup>A</sup>	Прочитайте Руководство по эксплуатации.
Заказать время техобслуживания	Пора заказать время техобслуживания – обратитесь в мастерскую <sup>B</sup> .

сообщение	Значение
Время планового техобслуживания	Пора на техобслуживание – обратитесь в мастерскую <sup>B</sup> . Это время техобслуживания зависит от пробега, количества месяцев, прошедших с момента последнего техобслуживания, работы двигателя и марки масла.
Срок техобслуж. истек	Если нарушаются интервалы техобслуживания, то гарантия не распространяется на поврежденные детали, – обратитесь в мастерскую <sup>B</sup> .



### Использование меню и сообщений

сообщение	Значение
<b>Масло КПП Треб. заменить</b>	Обратитесь в мастерскую <sup>В</sup> , проверить автомобиль, как можно быстрее.
<b>Коробка передач огранич. функц.</b>	Коробка передач не может работать на полную мощность. Двигайтесь с особой осторожностью до тех пор, пока сообщение не погаснет <sup>С</sup> .  При повторном появлении – обратитесь в мастерскую <sup>В</sup> .

сообщение	Значение
<b>Выс. темп. КПП Замедлить ход</b>	Сбросьте скорость или остановитесь, соблюдая меры безопасности. Выключите передачу и дайте двигателю поработать на холостых оборотах, пока сообщение не погаснет <sup>С</sup> .
<b>Выс. темп. КПП Остановиться</b>	Серьезная неисправность. Без промедления остановите автомобиль, соблюдая меры безопасности, и обратитесь в мастерскую <sup>В</sup> .

сообщение	Значение
<b>Временно ВЫКЛ<sup>А</sup></b>	Функция временно отключена и вернется в исходное положение автоматически во время движения или при повторном пуске двигателя.
<b>Аккумуля.разряж. Огранич. режим</b>	Звуковая система отключена для сохранения мощности. Зарядите аккумуляторную батарею.

<sup>А</sup> Часть сообщений появляется вместе с информацией о том, где возникла неисправность.

<sup>В</sup> Мы рекомендуем официальную станцию техобслуживания Volvo.

<sup>С</sup> Более подробно сообщения, связанные с автоматической коробкой передач, можно найти на см. стр. 138.



## Исходное меню MY CAR

## Общие сведения о MY CAR



В этом исходном меню отображается много функций автомобиля, например, установка времени, настройка внешних зеркал заднего вида и замков.

Перемещение между различными меню выполняется с помощью кнопок на центральной консоли или правым набором кнопок на рулевом колесе.

Некоторые функции входят в стандартную комплектацию, а некоторые в опционную – выбор зависит также и от рынка.

## Использование

## Органы управления в центральной консоли



Органы управления меню в центральной консоли.

- 1 Нажмите **MY CAR**, чтобы открыть меню в **MY CAR**.
- 2 Нажмите **OK MENU**, чтобы выбрать/отметить вариант меню или сохранить выбранную функцию в памяти.
- 3 Поверните ручку **TUNE**, чтобы перейти вверх/вниз по вариантам меню.
- 4 **EXIT**

## Функции EXIT

В зависимости от функции, в которой установлен курсор, и уровня меню при нажатии

кнопки **EXIT** может происходить следующее:

- телефонный разговор отвергается
- прерывается выполнение функции
- удаляется введенный знак
- отменяется последний выбор
- возврат вверх по структуре меню

Даже краткое или длительное нажатие может приводить к различным результатам.

Длительное нажатие вызывает переход на самый высокий уровень меню (просмотр главных источников), откуда вы можете открывать все функции/исходные меню - см. также стр. 261.



## Исходное меню MY CAR

### Набор кнопок\* на рулевом колесе



Этот набор кнопок может отличаться на разных рынках.

- 1 Поверните регулировочное кольцо, чтобы перейти вверх/вниз по вариантам меню.
- 1 Нажмите регулировочное кольцо, чтобы выбрать/отметить вариант меню или сохранить выбранную функцию в памяти.
- 2 EXIT (см. рубрику "Функция EXIT" на стр. 223).

### Маршруты поиска

Фактический уровень меню показывается справа сверху на экране центральной консоли. В данном руководстве маршруты поиска функции в системе меню указаны в следующем виде:

Настройки → Настройки автомобиля → Настройки замка → Отпирание дверей → Сначала дверь водителя, затем все.

Ниже приводится пример поиска и настройки функции с помощью кнопок на рулевом колесе:

1. Нажмите кнопку **MY CAR** на центральной консоли.
2. Перейдите в меню, например, **Настройки**, с помощью регулировочного кольца (1) и после этого **нажмите** на регулировочное кольцо – открывается подменю.
3. Перейдите в меню, например, **Настройки автомобиля**, и нажмите на регулировочное кольцо – открывается подменю.
4. Перейдите к **Настройки замка** и нажмите на регулировочное кольцо – открывается новое подменю.
5. Перейдите к **Отпирание дверей** и нажмите на регулировочное кольцо – открывается подменю с выбираемыми функциями.
6. Выберите вариант **Все двери** или **Сначала дверь водителя, затем все** и нажмите на регулировочное кольцо – в

незаполненном окошке выбранного варианта появляется метка.

7. Для завершения программирования вернитесь назад по структуре меню краткими нажатиями или одним длительным нажатием на **EXIT** (2).

Процедура аналогична использованию кнопок на центральной консоли – см. стр. 223: **OK MENU** (2), **EXIT** (4) и ручка **TUNE** (3).

### MY CAR

В исходное меню **MY CAR** входят следующие варианты:



- Мой S60
- DRiVe\*

\* Опция/дополнительное оборудование, дополнительную информацию см. Введение.



## Исходное меню MY CAR

- **Сист. подд.** (Support system status)
- **Настройки** (Settings)

### Мой S60



### MY CAR → Мой S60

На экране отображаются все системы автомобиля, предназначенные для поддержки водителя, – здесь вы можете их активировать или отключить.

### Мой DRIVE\*

Здесь приводится описание, в том числе, частично и концепции Volvo DRIVE.

- **Start/Stop**
- **Экологичная езда**

Более подробно – см. стр. 141.

### Системы поддержки водителя

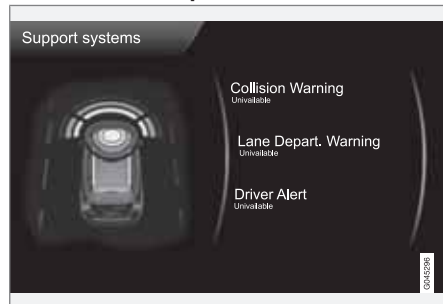

### MY CAR → Сист. подд.

(MY CAR > Support system status)

На экране отображается обобщенный статус систем поддержки водителя.

### Настройки – меню

Принцип построения меню следующий:

Уровень меню 1	
Уровень меню 2	стр. x
Уровень меню 3	
Уровень меню 4	

Здесь отображаются 4 первых уровня меню в MY CAR → Настройки. В некоторые меню входит ряд подменю, детальное описание которых приводится в соответствующих разделах.

При выборе функции, которую вы хотите активировать/Вкл или отключить/Выкл, показывается окошко:

**Вкл:** окошко с меткой.

**Выкл:** окошко без метки.

- С помощью **ОК** выберите **Вкл/Выкл** – затем выйдите из меню с помощью **EXIT**.

Настройки автомобиля	
Память ключа	стр. 90 и 112
Вкл	
Выкл	



## Исходное меню MY CAR

<p><b>Настройки замка</b></p> <ul style="list-style-type: none"> <li>Автоматическое запира- ние двери               <ul style="list-style-type: none"> <li>Вкл</li> <li>Выкл</li> </ul> </li> <li>Отпирание дверей               <ul style="list-style-type: none"> <li>Все двери</li> <li>Сначала дверь водителя, затем все</li> </ul> </li> <li>Вход без ключа               <ul style="list-style-type: none"> <li>Все двери</li> <li>Любая дверь</li> <li>Двери с одной сто- роны</li> <li>Обе передние двери</li> </ul> </li> </ul>	<p>стр. 50, 60 и 64</p>	<p><b>Настройки боковых зеркал</b></p> <ul style="list-style-type: none"> <li>Сложить зеркала</li> <li>Наклон левого зеркала</li> <li>Наклон правого зеркала</li> </ul>	<p>стр. 112</p>	<p>Время освещ. пути</p> <ul style="list-style-type: none"> <li>30 сек.</li> <li>60 сек.</li> <li>90 сек.</li> </ul>	<p>стр. 103</p>
<p><b>Частичная охрана</b></p> <ul style="list-style-type: none"> <li>Однократное включение</li> <li>Спросить при выходе</li> </ul>	<p>стр. 66 и 72</p>	<p><b>Настройки света</b></p> <ul style="list-style-type: none"> <li>Свет. подтвержд. запир. двери               <ul style="list-style-type: none"> <li>Вкл</li> <li>Выкл</li> </ul> </li> <li>Свет. подтверж. отпир. двери               <ul style="list-style-type: none"> <li>Вкл</li> <li>Выкл</li> </ul> </li> </ul>	<p>стр. 48</p>	<p>Тройной сигнал поворота</p> <ul style="list-style-type: none"> <li>Вкл</li> <li>Выкл</li> </ul>	<p>стр. 101</p>
		<p>Автомат. освещение</p> <ul style="list-style-type: none"> <li>Выкл.</li> <li>30 сек.</li> <li>60 сек.</li> <li>90 сек.</li> </ul>	<p>стр. 50 и 103</p>	<p>или</p> <p>Временное ЛС движение</p> <ul style="list-style-type: none"> <li>Вкл</li> <li>Выкл</li> </ul> <p>Временное ПС движение</p> <ul style="list-style-type: none"> <li>Вкл</li> <li>Выкл</li> </ul>	<p>стр. 103</p>
				<p>Активные повор. фары</p> <ul style="list-style-type: none"> <li>Вкл</li> <li>Выкл</li> </ul>	<p>стр. 99</p>



## Исходное меню MY CAR

Дополнительные фары Вкл Выкл	стр. 100
<b>Контроль давл. в шинах*</b> Предупреж. о слиш. низк. давл. в шинах Калибровка давления в шинах	стр. 345
<b>Усилие пов. руля</b> Низк. Сред. Высок.	стр. 251
<b>Сбросить настройки автомо- биля</b> Исходно все меню в <b>Настройки автомобиля</b> имеют заводскую установку.	
<b>Системы поддержки водителя</b>	

<b>Предупр. о столкн.</b> Вкл Выкл Дистанц. предупреж. Большая Нормальная Малая Звуковой сигнал Вкл Выкл	стр. 189
<b>Lane Departure Warning</b> Вкл Выкл Включать при запуске Вкл Выкл Повышенная чувстви- тельность Вкл Выкл	стр. 203

<b>DSTC</b> Вкл Выкл	стр. 160
<b>City Safety</b> Вкл Выкл	стр. 9 и 184
<b>BLIS</b> Вкл Выкл	стр. 213
<b>Опасн. расст.</b> Вкл Выкл	стр. 181
<b>Driver Alert</b> Вкл Выкл	стр. 200
<b>Системные настройки</b>	
<b>Время</b> Здесь вы можете установить время на приборной панели.	стр. 84





## Исходное меню MY CAR

<p><b>Формат времени</b></p> <p>12ч</p> <p>24ч</p>	стр. 84
<p><b>Заставка экрана</b></p> <p>Вкл</p> <p>Выкл</p> <p>Если экран бездействует некоторое время, он гаснет и, когда выбран этот вариант, содержание заменяется пустым экраном.</p> <p>Актуальное содержание экрана возвращается, если дотронуться до одной из кнопок или ручек экрана.</p>	стр. 223
<p><b>Язык</b></p> <p>Выберите язык для текстов меню.</p>	
<p><b>Показать справку</b></p> <p>Вкл</p> <p>Выкл</p> <p>При выборе данного варианта отображается пояснительный текст к текущему содержанию экрана.</p>	

<p><b>Ед. расст. и топл.</b></p> <p>MPG (UK)</p> <p>MPG (US)</p> <p>km/l</p> <p>l/100km</p>	стр. 249
<p><b>Ед. измер. темп.</b></p> <p>Цельсий</p> <p>Фаренгейт</p> <p>Выберите единицы измерения наружной температуры и настройку климатической установки.</p>	
<p><b>Громкость</b></p> <p>Громкость голосовых сообщений</p> <p>Громк. ассист. парковки вперед</p> <p>Громк. ассист. парковки назад</p> <p>Громкость сигнала телефона</p>	

<p><b>Сбросить системные настройки</b></p> <p>Исходно все меню в <b>Системные настройки</b> имеют заводскую установку.</p>	
<p><b>Настройки голоса</b></p>	
<p><b>Voice tutorial</b></p> <p>В этом выборе меню + <b>ОК</b> вы получаете звуковую информацию о принципах работы системы.</p>	



## Исходное меню MY CAR

## Список голосовых команд

Телефонные команды

Phone

Phone call contact

Phone dial number

Навигационные команды

Navigation

Navigation repeat  
instructionNavigation go to  
address

Общие команды

Help

Cancel

Voice tutorial

В выборах меню в **Телефонные команды** отображаются несколько примеров имеющихся голосовых команд – только при установленном в автомобиле телефоне с подключением Bluetooth®. Расширенная и под-

робная информация – см. стр. 288.

В выборах меню в **Навигационные команды** отображаются несколько примеров имеющихся голосовых команд – только при установленной навигационной системе Volvo RTI\*.

## Voice user setting

Стандартные настройки

User 1

User 2

Здесь вы можете создать другой пользовательский профиль – это удобно, если автомобилем/системой регулярно пользуется не только один человек. **Стандартные настройки** возврат к заводским установкам.

## Voice training

Пользователь 1

Пользователь 2

С помощью **Voice training** система голосового управления учится распознавать голос и произношение водителя. На экране отображается несколько фраз, которые водитель должен прочитать. При этом система заучивает, как водитель говорит и завершает фразы. После этого вы можете в **Voice user setting** выбрать, например, **User 1**, чтобы система смогла послушать заданного пользователя.

## Громкость голосовых сообщений

На экране отображается регулировка громкости – в этом случае выполните следующее:

1. Отрегулируйте громкость регулировочным кольцом.
2. Прослушайте с помощью **OK**.
3. С помощью **EXIT** сохраняется настройка, и меню гаснет.



## Исходное меню MY CAR

<p><b>Voice POI list</b></p> <p>Edit list</p> <p>Число возможных объектов огромное и зависит от рынка. В данном списке вы можете сохранить до 30 выбранных объектов.</p> <p>Вариант меню <b>Voice POI list</b> показывает только, установлена ли в автомобиле навигационная система Volvo RTI*. Дополнительную информацию об объектах и управлении голосом – см. Руководство по эксплуатации навигационной системы.</p>		<p><b>Авт. регул. обдува</b></p> <p>Норм. Сильн. Слаб.</p> <p><b>Таймер рециркуляции</b></p> <p>Вкл Выкл</p> <p><b>Автом. обогрев. задн. стекла</b></p> <p>Вкл Выкл</p> <p><b>Кондиц. воздуха в салоне</b></p> <p>Вкл Выкл</p> <p><b>Сбросить настройки климата</b></p> <p>Исходно все меню в <b>Настройки климата</b> имеют заводскую установку.</p>	<p>стр. 231</p>	<p><b>Информация</b></p> <p><b>Количество ключей</b></p> <p>стр. 48</p> <p><b>Номер VIN</b></p> <p>стр. 396</p> <p><b>Код DivX® VOD</b></p> <p>стр. 280</p> <p><b>Версия ПО Bluetooth в автомобиле</b></p> <p>стр. 287</p> <p><b>Версия карты и программы*</b></p> <p>Только автомобили с навигатором GPS компании Volvo – см. отдельное руководство.</p>	
<p><b>Настройки аудио</b></p>	<p>стр. 259</p>	<p><b>Фавориты (FAV)</b></p>	<p>стр. 263</p>		
<p><b>Настройки климата</b></p>		<p><b>Volvo On Call</b></p> <p>Описание приводится в отдельном руководстве.</p>			

**Климат-контроль****Общие сведения****Климатическая установка**

В автомобиле установлена система электронного климат-контроля. Климатическая установка охлаждает или нагревает, а также осушает воздух в салоне.

**ВНИМАНИЕ**

Кондиционирование воздуха (AC) можно отключить, но его следует всегда держать включенным для создания хорошего климата в салоне и чтобы избежать запотевания стекол.

**Фактическая температура**

Выбранное значение температуры соответствует субъективным ощущениям, зависящим от скорости перемещения воздуха, влажности воздуха, интенсивности солнечного излучения и других факторов, действующих внутри и снаружи автомобиля.

В системе имеется солнечный датчик, который распознает, с какой стороны в салоне светит солнце. В этой связи<sup>1</sup> температура в правом и левом воздушных соплах может различаться, несмотря на то, что на обеих сторонах установлено одинаковое значение температуры.

<sup>1</sup> Только для ECC.

**Местоположение датчиков**

- Солнечный датчик расположен сверху на приборной панели.
- Датчик температуры в салоне расположен под панелью климатической установки.
- Датчик наружной температуры установлен во внешнем зеркале заднего вида.
- Датчик контроля влажности\* установлен у внутреннего зеркала заднего вида.

**ВНИМАНИЕ**

Не закрывайте или не блокируйте датчики одеждой или другими предметами.

**Боковые окна и люк в крыше\***

Для обеспечения оптимального режима кондиционирования воздуха необходимо, чтобы боковые окна и люк в крыше\* были закрыты.

**Запотевание окон с внутренней стороны**

Чтобы удалить запотевание на окнах с внутренней стороны, следует в первую очередь использовать дефростер.

Чтобы снизить вероятность запотевания, окна следует содержать в чистоте и протирать обычным средством для чистки окон.

**Вентиляционное отверстие в полке для шляп****ВНИМАНИЕ**

Во избежание образования конденсата на заднем стекле не закрывайте вентиляционные отверстия на задней полке одеждой или другими предметами.

**Временное отключение кондиционирования воздуха**

Когда требуется максимальная мощность двигателя, например, при максимальном разгоне или движении на подъеме с прицепом, кондиционирование воздуха может временно отключаться. При этом температура в салоне может временно повыситься.

**Конденсат**

В жаркую погоду из-под автомобиля может капать конденсационная вода из системы кондиционирования воздуха. Это нормально.



### Климат-контроль

#### Лед и снег

Удаляйте лед и снег с воздухозаборника климатической установки (щель между капотом и ветровым стеклом).

#### Функция общего проветривания

Эта функция открывает/закрывает все боковые окна одновременно, и ее можно использовать, например, для быстрого проветривания автомобиля в жаркую погоду, см. стр. 64.

#### Фильтр в салоне

Воздух, поступающий в салон автомобиля, проходит очистку в фильтре. Который должен регулярно заменяться. Выполняйте Программу техобслуживания Volvo в отношении рекомендуемого интервала замены. При эксплуатации автомобиля в сильно загрязненной среде следует чаще проводить замену фильтра.

#### ВНИМАНИЕ

Существуют различные типы фильтров салона. Убедитесь, что установлен нужный фильтр.

#### Clean Zone Interior Package (CZIP)\*

Этот опционный пакет значительно снижает содержание в воздухе салона веществ, вызывающих аллергию и астму. Дополни-

тельную информацию о CZIP см. брошюру, прилагаемую к автомобилю при покупке.

В комплект входит:

- Дополнительная функция включения вентилятора после того, как автомобиль открывается дистанционным ключом. При этом вентилятор нагнетает в салон свежий воздух. Функция включается, когда в этом есть необходимость, и отключается автоматически через некоторое время или когда открывается одна из дверей салона. К 4-м годам эксплуатации автомобиля интервал работы вентилятора постепенно уменьшается.
- Система контроля качества воздуха (IAQS) является полностью автоматической системой, очищающей воздух в салоне от примесей, таких как микрочастицы, углеводороды, оксиды азота и приповерхностный озон.

#### ВНИМАНИЕ

В целях соответствия нормативу CZIP, в автомобилях с CZIP, замену фильтра IAQS следует выполнять через каждые 15 000 км или один раз в год в зависимости от того, что наступает раньше. Однако не более 75 000 км в течение 5 лет. На автомобилях без CZIP и если заказчик не заинтересован в сохранении стандарта CZIP, замену фильтра IAQS следует выполнять при регулярном обслуживании.

#### Использование для отделки салона проверенных материалов.

Используемые материалы разработаны специально для снижения запыленности салона и облегчают содержание салона в чистом состоянии. Коврики в салоне и багажном отделении легко вынимаются для проведения чистки. Используйте рекомендованные Volvo чистящие средства и продукты по уходу за автомобилем, см. стр. 390.

#### Настройки меню

На центральной консоли вы можете активировать/отключить или изменить базовую настройку четырех функций климатической установки. Общие сведения об управлении меню см. стр. 224:



## Климат-контроль

- Скорость вентилятора в автоматическом режиме\*, см. стр. 238.
- Таймер рециркуляции воздуха в салоне, см. стр. 240.
- Автоматический обогрев заднего стекла, см. стр. 113.
- Система контроля качества воздуха IAQS\*, см. стр. 240

Функции климатической установки можно вернуть в исходное положение в системе меню **MY CAR** в разделе: **Настройки** → **Настройки климата** → **Сбросить настройки климата**.

## Распределение воздуха

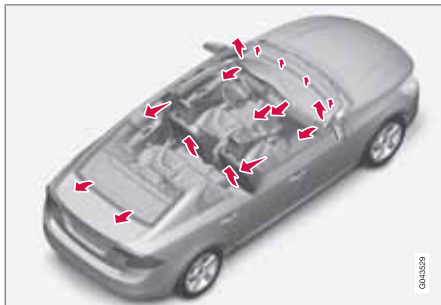

Поступающий воздух распределяется между различными соплами салона.

В режиме **AUTO\*** распределение воздуха происходит полностью в автоматическом режиме.

При необходимости это можно осуществить вручную, см. стр. 241.

## Вентиляционные сопла в приборной панели



- A** Открыто
- B** Закрыто
- C** Отклонение потока воздуха по горизонтали
- D** Направление потока воздуха вверх

Если самые крайние сопла направить в сторону боковых стекол, можно избежать запотевания стекол.

## Вентиляционные сопла в стойках дверей

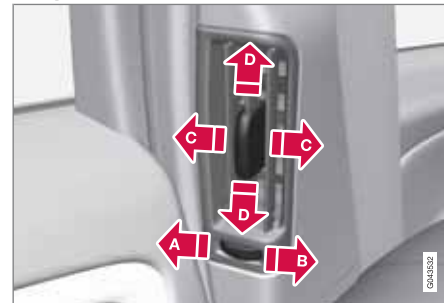

- A** Закрыто
- B** Открыто
- C** Отклонение потока воздуха по горизонтали
- D** Направление потока воздуха вверх

Направив сопла в сторону окон, вы можете в холодную погоду удалить запотевание со стекол.

Если сопла направлены в сторону салона, вы можете в жаркую погоду поддерживать комфортные условия на заднем сидении.



### Климат-контроль



#### ВНИМАНИЕ

Помните, что маленькие дети могут быть чувствительны к воздушным потокам и сквознякам.



## Климат-контроль

## Электронная климатическая установка, ECC\*

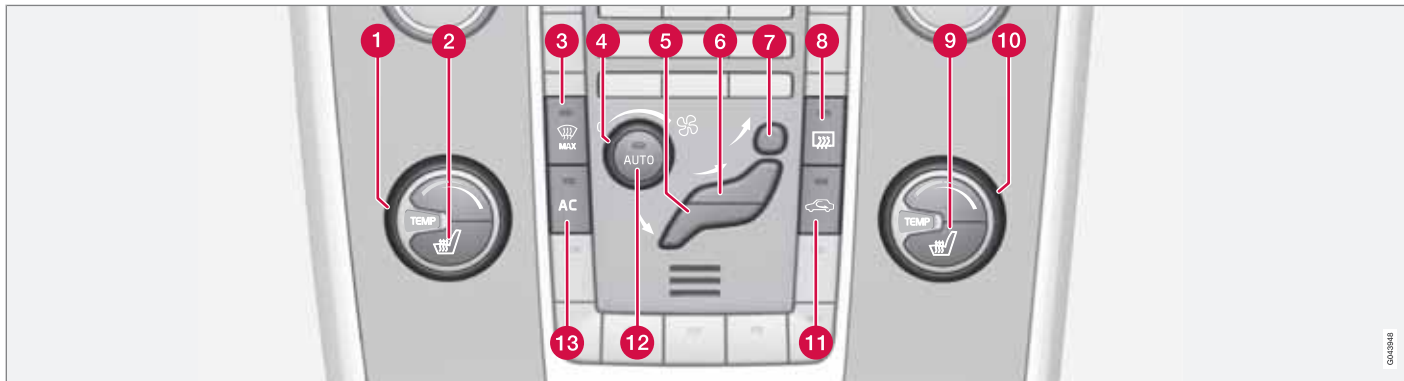

- |  |   |   |
|--|---|---|
| <p><b>1</b> Регулирование температуры, левая сторона</p> <p><b>2</b> Электрообогрев переднего кресла, левая сторона</p> <p><b>3</b> Режим макс. оттаивания</p> <p><b>4</b> Вентилятор</p> <p><b>5</b> Распределение воздуха – поток воздуха к полу</p> | <p><b>6</b> Распределение воздуха – вентиляционные сопла направлены на приборную панель</p> <p><b>7</b> Распределение воздуха – быстрый обогрев ветрового стекла</p> <p><b>8</b> Электрообогрев заднего стекла и наружных зеркал заднего вида, см. стр. 113</p> | <p><b>9</b> Электрообогрев переднего кресла, правая сторона</p> <p><b>10</b> Регулирование температуры, правая сторона</p> <p><b>11</b> Рециркуляция</p> <p><b>12</b> <b>AUTO</b></p> <p><b>13</b> <b>AC</b> – Кондиционирование воздуха вкл/выкл</p> |
|--|---|---|

060924

05



### Климат-контроль

#### Электронный контроль температуры, ETC

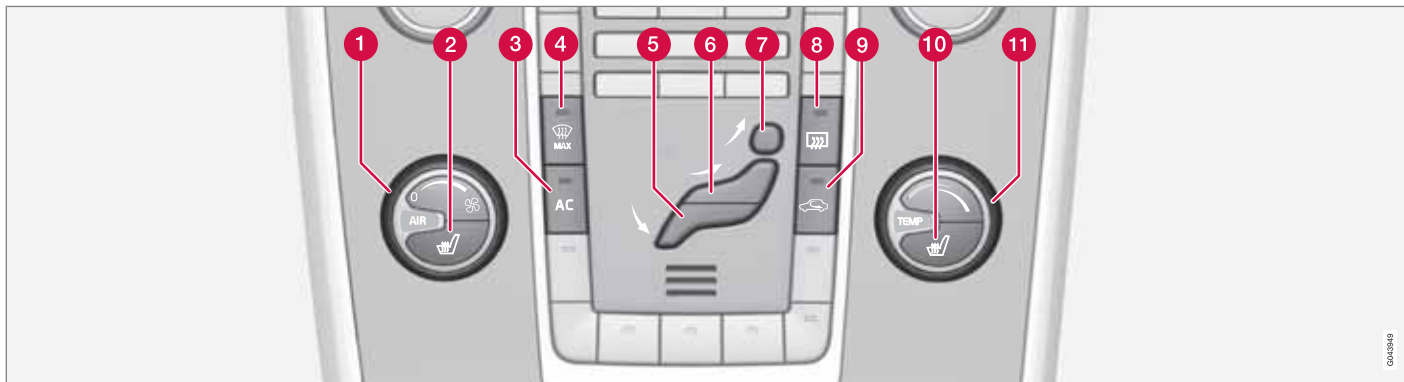

- 1 Вентилятор
- 2 Электрообогрев переднего кресла, левая сторона
- 3 AC – Кондиционирование воздуха вкл/выкл
- 4 Режим макс. оттаивания
- 5 Распределение воздуха – поток воздуха к полу
- 6 Распределение воздуха – вентиляционные сопла направлены на приборную панель
- 7 Распределение воздуха – быстрый обогрев ветрового стекла
- 8 Электрообогрев заднего стекла и наружных зеркал заднего вида, см. стр. 113
- 9 Рециркуляция
- 10 Электрообогрев переднего кресла, правая сторона
- 11 Регулировка температуры



## Климат-контроль

## Органы управления

## Сидения с электрообогревом\*

## Передние кресла

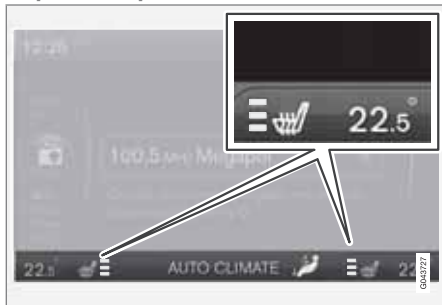

Заданный уровень обогрева отображается на мониторе центральной консоли.



Максимальный обогрев включается, если на клавишу нажать один раз – три оранжевые лампы светятся на мониторе центральной консоли (см. рисунок выше).

Для более слабого обогрева нажмите на клавишу два раза – на мониторе светятся две оранжевые лампы.

Для самого слабого обогрева нажмите на клавишу три раза – на мониторе светится одна оранжевая лампа.

Если нажать на клавишу четыре раза, то обогрев отключается – лампы не горят.

**⚠ ПРЕДОСТЕРЕЖЕНИЕ**

Кресло с электрообогревом не следует использовать людям, которые затрудняются с оценкой повышения температуры или по какой-либо другой причине не могут правильно обращаться с ручкой регулировки обогрева сидения. В противном случае возможны ожоговые травмы.

## Заднее сидение



Одним нажатием на клавишу достигается максимальный обогрев – горят три лампы.

Для более слабого обогрева нажмите на клавишу два раза – горят две лампы.

Для самого слабого обогрева нажмите трижды на клавишу – горит одна лампа.

Если нажать на клавишу четыре раза, то обогрев отключается – лампы не горят.

## Вентилятор

**i ВНИМАНИЕ**

Если вентилятор отключен, кондиционирование воздуха не подключается – опасность запотевания стекол.

## Ручка вентилятора ECC\*



Для увеличения уменьшения скорости вентилятора поверните ручку. Если выбирается **AUTO**, скорость вентилятора устанавливается автоматически.

Ранее установленная скорость вентилятора отменяется.



## Климат-контроль

### Ручка вентилятора ETC



Для увеличения уменьшения скорости вентилятора поверните ручку.

### Распределение воздуха

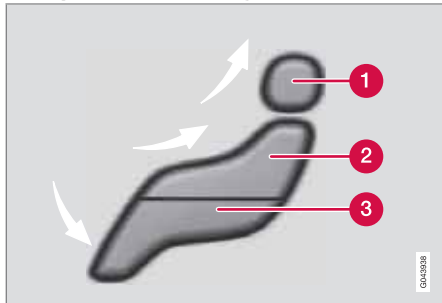

- 1 Распределение воздуха – быстрый обогрев ветрового стекла
- 2 Распределение воздуха – вентиляционные сопла направлены на приборную панель
- 3 Распределение воздуха – поток воздуха к полу

Фигура образована тремя клавишами. При нажатии на эти клавиши на мониторе освещается соответствующая часть фигуры (см. рисунок ниже) и стрелка перед этой частью фигуры, указывающая, какой режим распределения воздуха выбран. Дополнительную информацию о распределении воздуха см. стр. 241.



Выбранный режим распределения воздуха показывается на мониторе центральной консоли.

### AUTO<sup>1</sup>



При помощи автофункции регулируется автоматически температура, кондиционирование воздуха, скорость вращения вентилятора, рециркуляция и распределение воздуха.

При выборе ручного управления для одной или нескольких функций остальные функции продолжают работать в автоматическом режиме. При нажатии **AUTO** все ручные установки отключаются. На мониторе показывается **АВТОКЛИМАТ**.

Скорость вентилятора в автоматическом режиме можно устанавливать в системе меню **MY CAR** в: **Настройки** → **Настройки климата** → **Авт. регул. обдува**. Выберите между **Слаб.**, **Норм.** или **Сильн.**:

- **Слаб.** – Автоматический режим работы вентилятора. Преимущество слабого воздушного потока.
- **Норм.** – Автоматический режим работы вентилятора.
- **Сильн.** – Автоматический режим работы вентилятора. Преимущество более сильного воздушного потока.

Описание системы меню см. стр. 224.

<sup>1</sup> Только для ECC.



## Климат-контроль

**Регулировка температуры**

Ручкой вы можете устанавливать температуру. Для ЕСС\* температура на стороне водителя и пассажира может устанавливаться независимо.

При запуске двигателя сохраняются последние заданные настройки.

**ВНИМАНИЕ**

Установка более высокой/низкой температуры, чем нужно, не помогает ускорить обогрев/охлаждение.

**АС – Кондиционирование воздуха вкл/выкл**

Когда в клавише **АС** горит лампа, кондиционирование воздуха работает в автоматическом режиме. В этом случае поступающий воздух охлаждается и подсушивается.

Когда лампа в клавише **АС** не горит, кондиционирование воздуха не работает. Прочие функции управляются по-прежнему в автоматическом режиме. При включении режима максимального оттаивания кондиционирование воздуха включается автоматически, обеспечивая максимальное осушение воздуха.

**Режим макс. оттаивания**

Используется для быстрого удаления запотевания и обледенения с переднего и боковых стекол. Воздух направляется к стеклам. При включенной функции горит лампа в кнопке

дефростера.

Для максимального осушения воздуха при выборе этой функции происходит также следующее:

- автоматически подключается кондиционирование воздуха
- рециркуляция и система контроля качества воздуха автоматически отключаются.

**ВНИМАНИЕ**

Повышенный шум, если вентилятор работает в максимальном режиме.

При выключении дефростера климатическая установка возвращается к предыдущим настройкам.

**Рециркуляция****Рециркуляция**

При включенной рециркуляции в клавише горит оранжевая лампа. Эта функция выбирается для прекращения доступа в салон плохого воздуха, выхлопных газов и пр. Воздух в салоне рециркулирует, т.е. если эта функция включена, воздух снаружи не поступает внутрь автомобиля.

**ВАЖНО**

Если воздух рециркулирует в автомобиле слишком длительное время, существует опасность запотевания стекол изнутри.



### Климат-контроль

#### Таймер

Если включен таймер, установка оставит на некоторое время включенный вручную режим рециркуляции в зависимости от наружной температуры. Это снижает риск обледенения, запотевания и несвежего воздуха. Активируйте/отключите функцию в системе меню **MY CAR** в **Настройки** →

**Настройки климата** → **Таймер**

**рециркуляции**. Описание системы меню см. стр. 224.



#### ВНИМАНИЕ

При выборе программы максимального оттаивания рециркуляция всегда отключается.

#### Система контроля качества воздуха IAQS\*

Система качества воздуха очищает воздух от газов и частиц, препятствуя появлению в салон неприятных запахов и снижая количество пыли. Если воздух снаружи загрязнен, забор воздуха прекращается и начинается рециркуляция воздуха.

Активируйте/отключите функцию в системе меню **MY CAR** в **Настройки** → **Настройки климата** → **Кондиц. воздуха в салоне**.

Описание системы меню см. стр. 224.



#### ВНИМАНИЕ

Хороший воздух в салоне обеспечивается, если датчик контроля качества воздуха всегда подключен.

В холодную погоду рециркуляция ограничена, чтобы предотвращать запотевание стекол.

Если стекла запотели, следует отключить датчик контроля качества воздуха и пользоваться функцией дефростера для переднего и боковых стекол, а также заднего стекла.

#### Автомобили с функцией Eco Start/ Stop DRIVE\*

При автоматической остановке двигателя могут ограничиваться функции некоторого оборудования, например, скорости вентилятора климатической установки. Дополнительную информацию см. стр. 141.



## Климат-контроль

Таблица распределения воздуха

	Распределение воздуха	Используется		Распределение воздуха	Используется
	<p>Воздух к стеклам. Некоторое количество воздуха поступает из вентиляционных сопел. Рециркуляция воздуха не работает. Кондиционирование воздуха всегда подключено.</p>	<p>Для быстрого удаления обледенения и запотевания.</p>		<p>Воздух к полу и стеклам. Некоторое количество воздуха поступает из вентиляционных сопел в панели приборов.</p>	<p>Для достижения комфортных условий и эффективного удаления запотевания в холодную или влажную погоду.</p>
	<p>Воздух к переднему стеклу, через сопла дефростера и к боковым окнам. Некоторое количество воздуха поступает из вентиляционных сопел.</p>	<p>Для предотвращения запотевания и обледенения (для этого скорость вентилятора не должна быть слишком низкой) в холодную и влажную погоду.</p>		<p>Воздух направляется к полу и через вентиляционные сопла в панели приборов.</p>	<p>При солнечной погоде с прохладной наружной температурой.</p>



## 05 Комфорт и удовольствие от вождения

### Климат-контроль

	Распределение воздуха	Используется		Распределение воздуха	Используется
	Поток воздуха направляется к стеклам и через вентиляционные сопла панели приборов.	Для достижения хороших комфортных условий в жаркую и сухую погоду.		Воздух к полу. Некоторое количество воздуха поступает через вентиляционные сопла в панели приборов, а также направляется к стеклам.	Для обогрева или охлаждения к полу.
	Поток воздуха к голове и туловищу через вентиляционные сопла в панели приборов.	Для эффективного охлаждения в жаркую погоду.		Поток воздуха на окна через вентиляционные сопла в панели приборов и к полу.	Для охлаждения вдоль пола или обогрева верхней части в холодную или жаркую, сухую погоду.



## Топливный обогреватель двигателя и отопитель салона\*

### Топливный отопитель

#### Общие сведения о стояночном отопителе

Стояночный отопитель обогревает двигатель и салон и может запускаться напрямую или с помощью таймера.

С помощью таймера можно выбрать два времени запуска. Под временем запуска понимается время, к которому завершается обогрев автомобиля. Электронная система автомобиля рассчитывает время пуска отопителя в зависимости от температуры окружающего воздуха.

Если наружная температура превышает 15 °С, обогреватель не запускается. При температуре –5 °С или ниже максимальное время непрерывной работы стояночного отопителя составляет 50 минут.

#### **!** ПРЕДОСТЕРЕЖЕНИЕ

При использовании стояночного отопителя автомобиль должен находиться на открытом воздухе.

#### **i** ВНИМАНИЕ

Если работает стояночный отопитель, то из правой колесной ниши может появляться дым, что вполне нормально.

### Заправка топливом



Предупреждающая табличка на крышке топливного бака.

#### **!** ПРЕДОСТЕРЕЖЕНИЕ

Пролитое топливо может воспламениться. Перед заправкой топливом выключайте топливный отопитель.

Проверьте на информационном дисплее, что стояночный отопитель отключен. Когда отопитель работает, на информационном дисплее показывается **Доп.обог.ВКЛ.**

### Стоянка на подъеме

Если автомобиль припаркован на крутом склоне, то он должен располагаться передней частью вниз, чтобы обеспечить надеж-

ное поступление топлива в стояночный отопитель.

### Аккумулятор и топливо

Если аккумуляторная батарея недостаточно заряжена или в баке слишком мало топлива, стояночный отопитель автоматически отключается, и на информационном дисплее появляется сообщение. Подтвердите сообщение, нажав кнопку **OK** на рычаге указателей поворотов, см. стр. 244.

#### **!** ВАЖНО

Частое использование стояночного отопителя в условиях поездок на короткие расстояния приводит к разрядке аккумулятора и затруднению пуска двигателя.

Чтобы аккумулятор мог беспрепятственно получать такое же количество энергии, какое забирает от отопителя, необходимо при регулярном использовании отопителя совершать поездки, равные по продолжительности времени работы отопителя.



# 05 Комфорт и удовольствие от вождения

## Топливный обогреватель двигателя и отопитель салона\*

### Использование

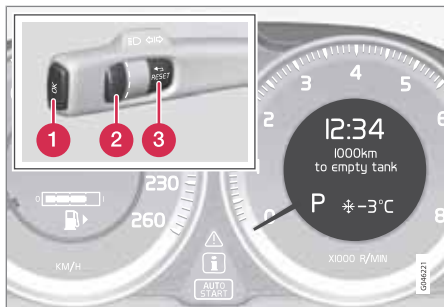

- 1 Кнопка **OK**
- 2 Регулировочное кольцо
- 3 **RESET** – обнуление/выбор

Дополнительную информацию об информационном дисплее и **OK** см. стр. 220.

### Символы и сообщения на дисплее

 Когда активирована настройка таймера или **Прямой пуск**, в комбинированном приборе горит информационный символ и одновременно на информационном дисплее отображается поясняющий текст и горит еще один символ. В Таблице указаны встречающиеся символы и тексты на дисплее.

**ВНИМАНИЕ**

 – Цифрой **2** в символе обозначается вторая климатическая установка в автомобиле, а первой является стандартная климатическая установка. Цифра **2** не связана с **ТАЙМЕР 1** или **ТАЙМЕР 2**.

Символ	Дисплей	Значение
	Топл.отопитель <b>ВКЛ</b>	Отопитель включен и работает.
	Таймер установлен. Топл.отопитель	Таймер обогревателя активируется после того, как дистанционный ключ вынут из замка запуска и вы покинули автомобиль – обогрев двигателя и салона завершается к заданному времени.

Символ	Дисплей	Значение
	Нагрев.остановл. Огранич. аккум.	Электроника автомобиля отключает отопитель, чтобы иметь возможность запустить двигатель.
		

\* Опция/дополнительное оборудование, дополнительную информацию см. Введение.



## Топливный обогреватель двигателя и отопитель салона\*

Символ	Дисплей	Значение
	Отопит.недоступ. Низк.ур.топлива	Установка отопителя не выполняется вследствие низкого уровня топлива (прим. 7 литров) – чтобы иметь возможность запустить двигатель и проехать прим. 50 км.
	Дополн.отопитель Требуется обслуж.	Обогреватель не работает. Обратитесь в мастерскую для проведения ремонта. Volvo рекомендует обратиться на официальную станцию техобслуживания Volvo.

Текст на дисплее гаснет автоматически через некоторое время или если нажать кнопку **OK** на подрулевом рычаге указателей поворотов.

**Прямой пуск и отключение**

1. Регулировочным кольцом перейдите к **Прямой пуск Доп.отоп.**
2. Нажмите **RESET**, чтобы выбрать между **ВКЛ** и **ВЫКЛ**.

**ВКЛ:** Стояночный отопитель включен вручную или запрограммированным таймером.

**ВЫКЛ:** Стояночный отопитель выключен.

При прямом пуске отопителя время его непрерывной работы составляет 50 минут.

Обогрев салона начинается, как только охлаждающая жидкость двигателя достигнет нужной температуры.

**ВНИМАНИЕ**

Двигатель можно запускать и двигаться при включенном стояночном отопителе.

**Установка таймера**

С помощью таймера задается время, к которому автомобиль должен быть прогрет и готов к использованию.

Выберите между **ТАЙМЕР 1** и **ТАЙМЕР 2**.

**ВНИМАНИЕ**

Таймер можно программировать только, когда дистанционный ключ находится в положении I, см. стр. 87 – поэтому программирование следует выполнять до запуска двигателя.

1. Регулировочным кольцом перейдите к **Таймер 1 доп.отоп.**
2. Кратко нажмите на клавишу **RESET**, чтобы для установки времени начали мигать часы.
3. Выберите время в часах с помощью регулировочного кольца.
4. Кратко нажмите **RESET**, чтобы перейти к установке времени в минутах.
5. Выберите время в минутах с помощью регулировочного кольца.
6. Кратко нажмите **RESET** для подтверждения выбранной настройки.
7. Нажмите **RESET**, чтобы активировать таймер.

После настройки **Таймер 1 доп.отоп** вы можете запрограммировать другое время пуска в **Таймер 2 доп.отоп**, выбрав его регулировочным кольцом.



### Топливный обогреватель двигателя и отопитель салона\*

Установка другого времени проводится точно так же, как и для **Таймер 1 доп.отоп.**

#### Отключение отопителя, запущенного таймером

Отопитель, запущенный таймером, можно отключить вручную до того, как это сделает таймер. Для этого:

1. Нажмите **ОК**.
2. Регулировочным кольцом перейдите к тексту **Таймер 1 доп.отоп** или **2**.
  - > Текст **ВКЛ** мигает на дисплее.
3. Нажмите **RESET**.
  - > Текст **ВЫКЛ** показывается постоянный светом, и отопитель отключается.

Отопитель, запущенный таймером, можно также отключить, как указано в разделе "Прямой пуск или отключение", см. стр. 245.

#### Часы/таймер

Таймер отопителя подключен к часам автомобиля.



#### ВНИМАНИЕ

При установке времени на часах запрограммированные значения для таймера удаляются.



## Дополнительный обогреватель\*

### Общие сведения о дополнительном обогревателе

В холодных климатических зонах<sup>1</sup> для достижения нормальной рабочей температуры двигателя и достаточного обогрева салона может потребоваться дополнительный обогреватель.

### Дополнительный топливный обогреватель

В автомобилях с дизельным двигателем установлен дополнительный топливный обогреватель.

Для получения дополнительного тепла отопитель запускается автоматически, когда двигатель работает.

Отопитель отключается автоматически, когда достигается нужная температура или двигатель останавливается.

#### **И** ВНИМАНИЕ

Когда дополнительный обогреватель включен, из правой колесной ниши может появляться дым, что вполне нормально.

### Автоматический режим или отключение

Автоматическую последовательность запуска дополнительного обогревателя можно по желанию отключить.

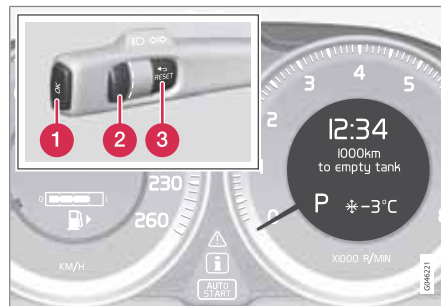

- 1** Кнопка **OK**
- 2** Регулировочное кольцо
- 3** Кнопка **RESET**

1. Перед пуском двигателя: Выберите положение ключа **I**, см. стр. 87.
2. Регулировочным кольцом перейдите к **Дополнительный обогреватель авто**.

3. Нажмите **RESET**, чтобы выбрать между **ВКЛ** и **ВЫКЛ**.

#### **И** ВНИМАНИЕ

Варианты меню появляются только в положении ключа **I** – поэтому регулировку следует выполнять до пуска двигателя.

### Обогреватель салона\*

Дополнительный обогреватель с функцией таймера можно использовать как топливный обогреватель салона, см. стр. 243.

### Электрический дополнительный обогреватель

В автомобилях с некоторыми бензиновыми двигателями<sup>2</sup> в систему климат-контроля автомобиля входит электрический дополнительный обогреватель.

В умеренно холодных<sup>1</sup> климатических зонах на автомобилях с дизельным двигателем вместо топливных обогревателей устанавливаются электрические дополнительные обогреватели.

Работа обогревателя не регулируется вручную. Он включается автоматически после

<sup>1</sup> Авторизованные дилеры Volvo могут предоставить информацию о таких географических регионах.

<sup>2</sup> Авторизованные дилеры Volvo могут предоставить информацию о таких двигателях.



### Дополнительный обогреватель\*

пуска двигателя при наружной температуре ниже 14 °С и отключается после достижения в салоне заданной температуры.



## Бортовой компьютер

## Общие сведения

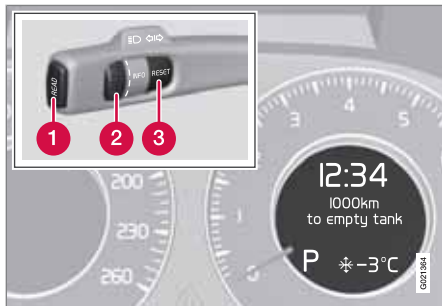

Информационный дисплей и органы управления.

- 1 **OK** – подтверждение.
- 2 Регулировочное кольцо – просмотр меню и выбор в списке бортового компьютера.
- 3 **RESET** – сброс на ноль.

Меню бортового компьютера плавно переключается по замкнутому циклу. Один из выборов меню – темный дисплей, который также указывает начало/конец замкнутого цикла.

## Функции

**ВНИМАНИЕ**

Если предупреждающее сообщение появляется во время работы с бортовым компьютером, работу можно возобновить только после подтверждения сообщения. Чтобы подтвердить предупреждающее сообщение, нажмите **OK**.

Изменить единицы измерения расстояния и скорости можно в **MY CAR → Настройки → Системные настройки → Ед. расст. и топл., см. стр. 223.**

**Средняя скорость**

Средняя скорость рассчитывается, начиная с последнего обнуления. Обнуление проводится с помощью **RESET**.

**Мгновенный расход топлива**

Расчет фактического расхода топлива проводится каждую секунду. Показания на дисплее обновляются каждые две секунды. Если автомобиль неподвижен, на дисплее показывается "----".

**В среднем**

Средний расход топлива рассчитывается, начиная с последнего обнуления. Обнуление проводится с помощью **RESET**.

**ВНИМАНИЕ**

Ошибочные показания возможны при использовании дополнительного топливного и/или стояночного отопителя\*.

**Километров на ост. топливе**

Расчет проводится на основании среднего расхода топлива за последние 30 км пути и оставшегося количества топлива. На дисплее отображается примерное расстояние, которое можно пройти на оставшемся в баке топливе.

Обычно экономичный стиль вождения приводит к увеличению пробега. Дополнительную информацию о том, как можно изменить расход топлива см. стр. 12.

Когда на дисплее отображается "---- км до пустого бака", гарантированного пробега не остается. Без промедления заправьте автомобиль топливом.

**ВНИМАНИЕ**

Ошибочные показания возможны при изменении стиля вождения.

**Обнуление**

1. Выберите --- км/ч средняя скорость или -- л/100км средний.



### Бортовой компьютер

2. Удерживайте нажатой **RESET** в течение прим. 1 секунды, чтобы обнулить выбранную функцию. Если **RESET** удерживать нажатой не менее 3 секунд, обнуляются одновременно средняя скорость и средний расход топлива.

#### Текущая скорость\*<sup>1</sup>

Отображение фактической скорости на дисплее приборной панели изменяется на мили/ч (miles per hour), если спидометр отградуирован в км/ч. Если спидометр отградуирован в милях/час, фактическая скорость отображается в км/ч.

<sup>1</sup> Только некоторые рынки.

\* Опция/дополнительное оборудование, дополнительную информацию см. Введение.



## Регулировка ходовых характеристик

### Активное шасси – Four-C\*

Активное шасси, Four-C (Continuously Controlled Chassis Concept), за счет изменения параметров амортизаторов позволяет регулировать ходовые характеристики автомобиля. Существует три вида настройки: **Comfort**, **Sport** и **Advanced**.

#### Comfort

Данный режим позволяет чувствовать себя более комфортно на жестком и неровном дорожном покрытии. Амортизация более мягкая, а перемещения кузова синхронные и плавные.

#### Sport

В результате настройки автомобиль приобретает более спортивный характер. Рекомендуется для более активного вождения. Повышается отклик на повороты рулевого колеса по сравнению с режимом Comfort. Более жесткое демпфирование, а кузов следует изгибам дороги, снижая крен при прохождении поворотов.

#### Advanced

Этот режим рекомендуется использовать только на идеально ровных дорогах и гладком дорожном покрытии.

Работа амортизаторов оптимизирована для обеспечения максимального сцепления с

дорогой, и при прохождении поворотов крен снижен еще больше.

#### Использование



*Настройки шасси.*

Используйте кнопки в центральной консоли для изменения настройки. Настройка, действующая при выключении двигателя, активируется, когда двигатель вновь запускается.

### Адаптивный по скорости сервоусилитель руля\*

Уровень рулевой силы возрастает с увеличением скорости автомобиля, что улучшает обратную связь водителя с дорогой. Более быстрое и четкое управление на автомагистралях. Во время парковки и движения на низкой скорости управление более легкое и не требует никакого напряжения.

Для ощущения обратной связи с дорогой или чувствительности управления водитель может выбрать один из трех уровней рулевого усилия. В системе меню **MY CAR** найдите **Настройки** → **Настройки автомобиля** → **Усилие пов. руля** и выберите **Низк.**, **Сред.** или **Высок.**

Описание системы меню см. стр. 223. Доступ в меню закрыт во время движения автомобиля.



## Комфорт в салоне

### Места для хранения вещей

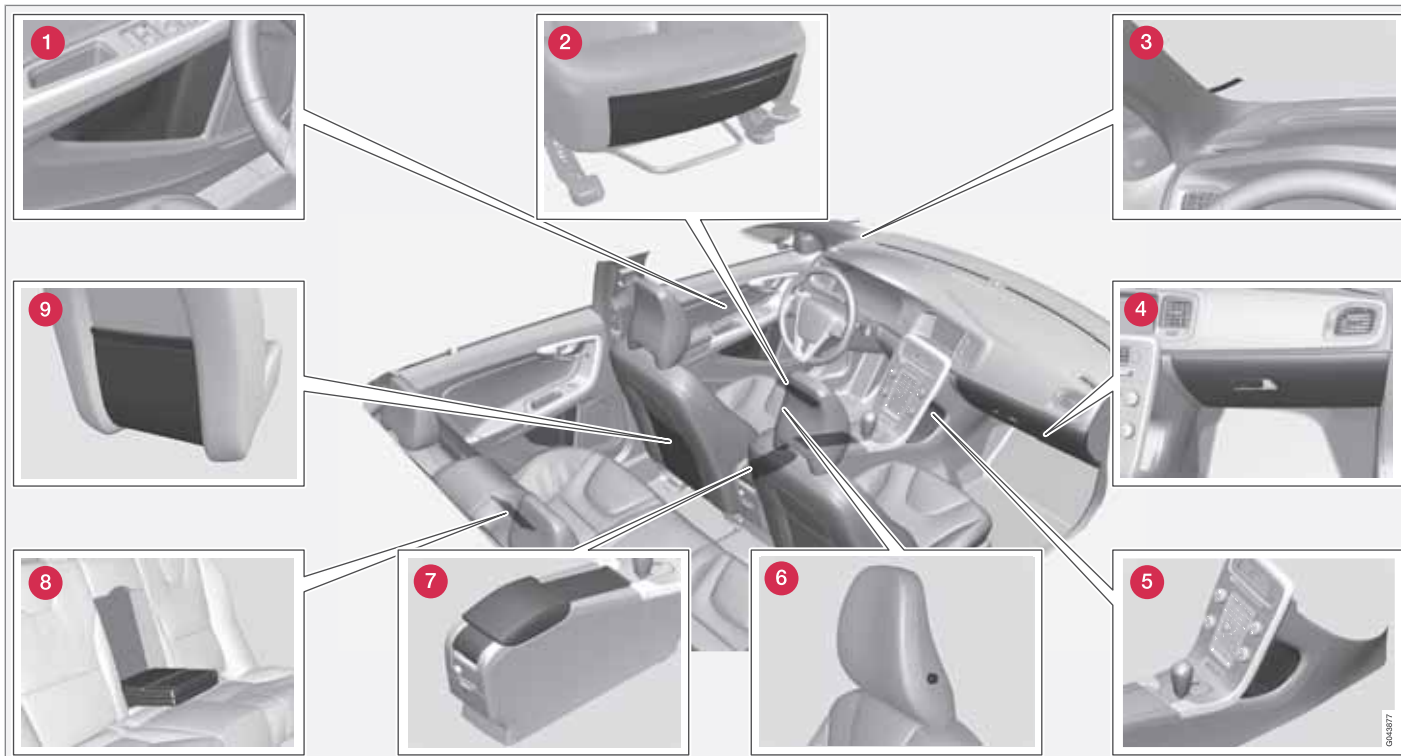



## Комфорт в салоне

- 1 Отделение для хранения в дверной панели
- 2 Карман для хранения\* в передней кромке подушек передних сидений
- 3 Клипса для билетов
- 4 Отделение для перчаток
- 5 Отделение для хранения
- 6 Вешалка для одежды
- 7 Отделение для хранения, подстаканник
- 8 Подстаканник\* в подлокотнике, заднее сидение
- 9 Карман для хранения

**Вешалка для одежды**

Вешалка предназначена только для легкой одежды.

**⚠ ПРЕДОСТЕРЕЖЕНИЕ**

Храните незакрепленные предметы, такие как мобильный телефон, камера, дистанционный пульт дополнительного оборудования и пр., в отделении для перчаток или в других отделениях для хранения. Иначе при резком торможении или в момент столкновения они могут нанести вред пассажирам, находящимся в автомобиле.

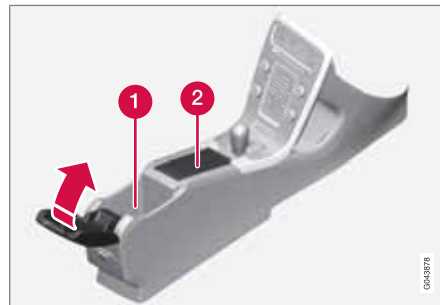
**Туннельная консоль**

- 1 Отделение для хранения (например, компакт-дисков) и ввод USB\*/AUX под подлокотником.
- 2 Входят подстаканники для водителя и пассажира. (Если выбраны пепельница и прикуриватель, то имеется прикуриватель на 12 В для переднего сидения, см. стр. 254 и съёмная пепельница в подстаканнике.)

**Прикуриватель и пепельница\***

Чтобы снять пепельницу в туннельной консоли, поднимите ее вверх.

Прикуриватель активируется нажатием на кнопку. Когда прикуриватель нагрет, кнопка выскакивает обратно. Выньте прикуриватель и прикурите от раскаленной спирали.

**Отделение для перчаток**

Здесь можно хранить, например, Руководство по эксплуатации автомобиля и дорожные карты. Держатели для ручек находятся на внутренней стороне крышки. Отделение для перчаток может запереться плоским ключом - см. страницы 52 и 64.

**Коврики\***

Volvo предлагает специальные напольные коврики.

**⚠ ПРЕДОСТЕРЕЖЕНИЕ**

Перед началом поездки проверьте, правильно ли расправлен и закреплен зажимами коврик на месте водителя, чтобы он не был зажат на или под педалями.

## Комфорт в салоне

### Косметическое зеркало



Косметическое зеркало с освещением.

Лампа включается автоматически при подъеме крышки.

### Гнездо на 12 В



Розетка на 12 В в туннельной консоли, передние сидения.



Гнездо на 12 В в туннельной консоли, заднее сидение.

Электрическое гнездо можно использовать для различных устройств на 12 В, например, дисплеев, плееров или мобильных телефонов. Для того чтобы на гнездо подавалось питание, необходимо установить дистанционный ключ в положение не ниже I, см. стр. 87.

### ПРЕДОСТЕРЕЖЕНИЕ

Пока гнездо не используется, оно всегда должно быть закрыто заглушкой.

### ВНИМАНИЕ

Дополнительное оборудование и аксессуары, например, экраны, плеер и мобильный телефон, подключенные к одному из гнезд на 12 В в салоне, могут активироваться системой климат-контроля даже, если дистанционный ключ не находится в замке запуска или если автомобиль заперт, например, при запрограммированном включении стояночного обогревателя.

Поэтому отсоединяйте дополнительное оборудование или аксессуары от электрического гнезда, если они не используются, так как в случае их незапланированного включения пусковой аккумулятор может разрядиться!

**!** ВАЖНО

Макс. сила тока 10 А (120 Вт) при одновременном использовании одного гнезда. Если используются одновременно оба гнезда в туннельной консоли, сила тока в каждом гнезде 7,5 А (90 Вт).

Если компрессор для герметизации шин подключен к одному из двух гнезд, к другому гнезду не должна подключаться никакая другая нагрузка.

**i** ВНИМАНИЕ

Этот компрессор для аварийного ремонта проколов проверен и одобрен Volvo. Информацию об использовании рекомендуемых Volvo средств для срочного ремонта (герметизации) шин (ТМК) см. в см. стр. 347.

**Электрическое гнездо в багажном отделении\***

Дополнительную информацию см. стр. 320.

Общие сведения об информационной системе.....	258
Радио.....	269
Медиапроигрыватель.....	277
Внешний источник звучания через порт AUX-/USB*.....	282
Медиа Bluetooth®*.....	285
Bluetooth®, свободные руки*.....	288
Управление голосом*, мобильный телефон.....	298
TV*.....	302
Пульт дистанционного управления*.....	306



# 06

ИНФОРМАЦИОННАЯ СИСТЕМА





## Общие сведения об информационной системе

### Общие сведения

Информационно-развлекательная включает в себя радиоприемник, медиапроигрыватель, телевизор\* и обеспечивает возможность подключения мобильного телефона\*. Информация выводится на 5- или 7-дюймовый\* дисплей в верхней части средней консоли. Этими функциями можно управлять с помощью кнопок на рулевом колесе, на центральной консоли под цветным дисплеем или с помощью пульта дистанционного управления\*. Мобильный телефон может в некоторых случаях управляться голосом.

Если информационная система включена в момент остановки двигателя, она автоматически активируется, когда ключ в следующий раз устанавливается в положение I или выше, с воспроизведением того же источника звучания (например, радио), который был включен в момент остановки двигателя (в автомобилях с системой без ключа Keyless\* дверь водителя должна быть закрыта).

Информационной системой можно пользоваться в течение 15 минут подряд без установки дистанционного ключа в замок запуска, нажав кнопку Вкл/Выкл.

При пуске двигателя информационная система временно отключается и продолжает работу после запуска двигателя.

### ВНИМАНИЕ

Выньте дистанционный ключ из замка запуска, если информационная система используется, когда двигатель не работает, чтобы не разряжать аккумулятор без необходимости.

### Dolby, Pro Logic

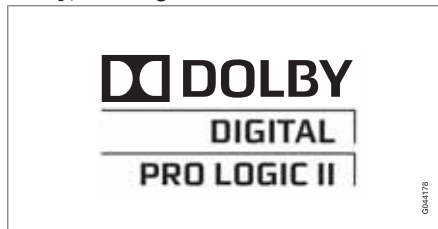

Изготовлена по лицензии Dolby Laboratories. Dolby, Pro Logic и символ два D являются торговой маркой Dolby Laboratories.

### Audyssey MultEQ<sup>1</sup>

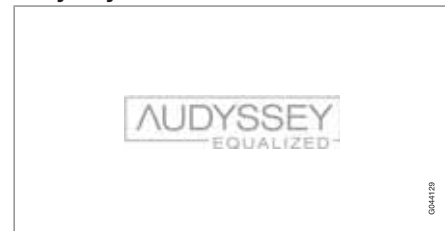

Система Audyssey MultEQ применялась при разработке и настройке звука для создания эксклюзивного звуковосприятия.

<sup>1</sup> Только Premium Sound Multimedia.

\* Опция/дополнительное оборудование, дополнительную информацию см. Введение.



## Общие сведения об информационной системе

## Обзор



- 1 Интерфейсы AUX<sup>2</sup> и USB<sup>3</sup> для внешних источников звучания (например, iPod®)
- 2 Клавиатура на рулевом колесе (с\*/без регулировочного кольца)
- 3 Монитор. Дисплей может быть 5- и 7-дюймовым. В данном руководстве описан 7-дюймовый дисплей.
- 4 Панель управления в центральной консоли

<sup>2</sup> Относится только к Performance  
<sup>3</sup> За исключением Performance.

## Управление системой

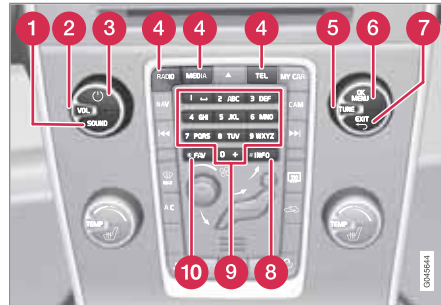

Клавиатура на рулевом колесе обеспечивает возможности управления в обход средней консоли.

Для получения доступа к настройкам аудио (басы, ВЧ и т. п.) нажмите **1 SOUND**. Дополнительную информацию см. стр. 264.

**2 VOL** -- поверните, чтобы увеличить и уменьшить громкость звука.

**3** **ON/OFF/MUTE** - Система запускается **кратким нажатием**, а выключается **длительным нажатием** (пока не погаснет дисплей). Обратите внимание, что вся система Sensus (в том числе навигационные \* и телефонные функции\*) запускается/отключается одновременно. Кратко нажмите, чтобы отключить звук (MUTE) или вернуть звук, если он был отключен.

**4 Главные источники** - нажмите, чтобы выбрать один из главных источников (например, **RADIO**, **MEDIA**). Показывается последний активный источник (например, **FM1**). Если система уже находится в режиме **MEDIA** или **TEL**, то при нажатии кнопки главного источника открывается контекстное меню с часто используемыми опциями меню.

Чтобы подтвердить выбор в меню, нажмите **5 OK/MENU**. Переход к виду меню в выбранном источнике (например, **RADIO**



## Общие сведения об информационной системе

или **MEDIA**). Если ниже имеется еще хотя бы один уровень меню, на дисплее присутствует стрелка вправо.

Вращение **6 TUNE**: ступенчатый поиск по дорожкам/папкам на диске, радио- и ТВ\*-станциям, записями в телефоне\* или между вариантами выбора на мониторе.

**7 EXIT - краткое нажатие** вызывает переход вверх в системе меню, прерывание выполнения текущей функции, прерывание/отказ от телефонного разговора или введенного символа. **Длительное нажатие** вызывает переход к нормальному виду, а из нормального режима - на самый верхний уровень меню, см. Показ главных источников страница 261.

**8 INFO** - Если нужна более подробная информация, нежели отображается на дисплее, нажмите кнопку **INFO**, чтобы просмотреть дополнительную информацию.

**9** Кнопки предварительного выбора, ввод цифр и букв.

**10 FAV** -- Быстрый выбор избранных функций. Эту кнопку можно программировать для обычных функций в AM, FM и т.п. Дополнительную информацию см. стр. 263.

### Клавиатура на рулевом колесе

Клавиатура на рулевом колесе обеспечивает возможности управления в обход кнопок средней консоли.

Существует три вида набора кнопок в зависимости от установленных опций и уровня комплектации автомобиля.

### Клавиатура с регулировочным кольцом\*



**1 Краткое нажатие** используется для перемещения по дорожкам компакт-диска или запрограммированным радиостанциям<sup>4</sup>. При **длительном нажатии** выполняется прокрутка

дорожки компакт-диска или поиск следующей доступной радиостанции.

- 2** **Volum** (Громкость): нажимайте, чтобы увеличить и уменьшить громкость звука.
- 3** **EXIT - краткое нажатие** вызывает переход вверх в системе меню, прерывание выполнения текущей функции, прерывание/отказ от телефонного разговора или отмену введенного символа. **Длительное нажатие** вызывает переход к нормальному виду, а из нормального режима - на самый верхний уровень меню, см. Показ главных источников страница 261.
- 4** **OK/MENU/TUNE: нажмите**, чтобы подтвердить выбор в меню. Переход к меню выбранного источника (например, **RADIO** или **MEDIA**). Если ниже имеется еще хотя бы один уровень меню, на дисплее присутствует стрелка вправо. **Вращение**: ступенчатый поиск по дорожкам/папкам на диске, радио- и ТВ\*-станциями, записями в телефоне\* или между вариантами выбора на мониторе.
- 5** **Без голосового управления**<sup>5</sup>: нажмите, чтобы отключить звук (MUTE) радио или новостей или вернуть звук, если он был

<sup>4</sup> За исключением DAB.

<sup>5</sup> Относится к автомобилям без системы навигации.

\* Опция/дополнительное оборудование, дополнительную информацию см. Введение.





## Общие сведения об информационной системе

отключен. **С голосовым управлением**<sup>6</sup>: голосовое управление (для мобильного телефона и системы навигации\*, подсоединенных через Bluetooth®).

## Показ главных источников

При длительном нажатии **EXIT** на клавиатуре\* рулевого колеса возвращается обычное изображение. В нормальном режиме отображения длительное нажатие на **EXIT** обеспечивает доступ к тем же кнопкам главного источника, которые находятся на центральной консоли:

	<b>NAV</b> - Навигационная система Volvo (RTI)* описана в специальном руководстве по эксплуатации.
	<b>RADIO</b> - AM, FM, DAB*
	<b>MEDIA</b> - CD, DVD, AUX, USB*, Bluetooth®, TV*.
	<b>TEL</b> - Bluetooth® свободные руки*

	<b>MY CAR</b> – Настройки автомобиля, см. стр. 223.
	<b>CAM</b> – Парковочная камера*, см. стр. 209

## Клавиатура без регулировочного кольца



**1** Краткое нажатие используется для перемещения по дорожкам компакт-диска или запрограммированным радиостанциям<sup>7</sup>. При **длительном нажатии** выполняется прокрутка

дорожки компакт-диска или поиск следующей доступной радиостанции.

**2** Volum (Громкость): нажимайте, чтобы увеличить и уменьшить громкость звука.

<sup>6</sup> Только автомобили с навигацией.

<sup>7</sup> За исключением DAB.



## Общие сведения об информационной системе

### Использование меню

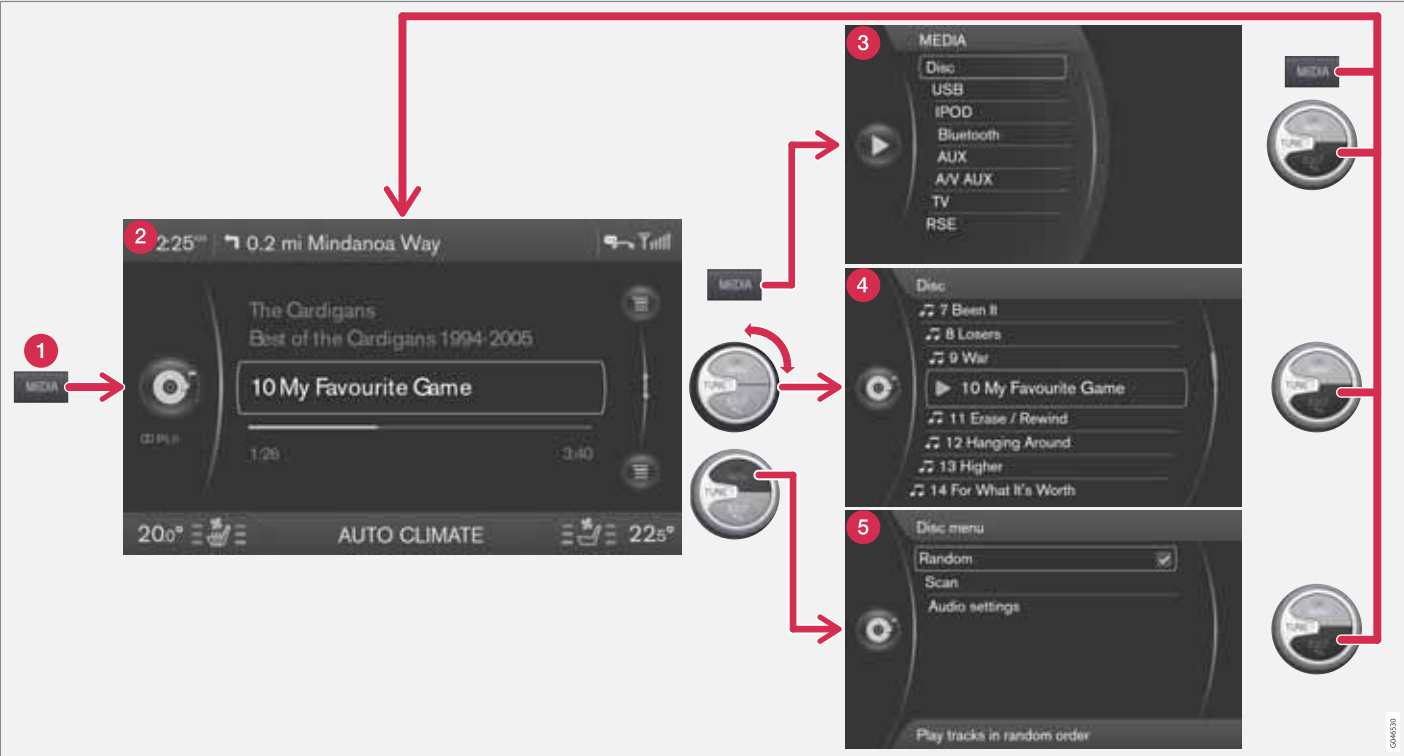

В этом примере показаны перемещения к разным функциям при воспроизведении диска. (1) Кнопка главного источника, (2) Нормальный вид, (3) Контекстное меню, (4) Быстрый просмотр, (5) Вид меню

06

GM6330



## Общие сведения об информационной системе

Выберите главный источник нажатием кнопки главного источника (1) (**RADIO**, **MEDIA**, **TEL**). Для перемещения по меню источников используются органы управления **TUNE**, **OK/MENU** или **EXIT**.

Для пошаговых переходов в меню используйте **TUNE**; выберите выделенный уровень меню с помощью **OK/MENU** или вернитесь с помощью **EXIT**. В некоторых случаях можно получить доступ в контекстное меню, нажав кнопку главного источника для активного источника (1).

Относительно Обзор меню - см. страницу 266.

### **i** ВНИМАНИЕ

Если в автомобиле установлена клавиатура на рулевом колесе с диском\*, она может использоваться вместо органов управления центральной консоли (**TUNE**, **OK/MENU**, **EXIT**), см. стр. 260.

### Режимы просмотра на мониторе

Каждый главный источник может визуальнo представляться в четырех разных формах:

- **Нормальный просмотр (2)** – нормальный режим для источника
- **Контекстное меню (3)** - показывает обычно используемые опции в меню главных источников **TEL** и **MEDIA** (доступ при нажатии кнопки главного источника для активного источника (1)).
- **Быстрый просмотр (4)** – ускоренный режим при повороте **TUNE**, например, для смены дорожки на диске, радиостанции и т.п.
- **Вид меню (5)** - при использовании меню (вызов - нажатием **OK/MENU**).

Режим просмотра зависит от выбранного источника, комплектации автомобиля, настроек и много другого.

### Всплывающее меню<sup>8</sup> видео и TV\*

Для открытия всплывающего меню нажмите **OK/MENU** во время просмотра видеопленки или программы TV\*.

### FAV – сохранение быстрого вызова



Кнопку **FAV** можно использовать для сохранения функций, которые вы часто используете, с тем, чтобы такая функция легко запускалась нажатием кнопки **FAV**. Для каждой функции вы можете выбрать одну позицию-фаворита (например, **Эквалайзер**), как показано ниже:

В положении **RADIO**:

- AM
- FM1/FM2
- DAB1\*/DAB2\*

В положении **MEDIA**:

- ДИСК
- USB\*

<sup>8</sup> Только для просмотра видеофильмов или программ TV\*.



## Общие сведения об информационной системе

- iPod\*
- Bluetooth\*
- AUX
- TV\*

Вы также можете выбрать и сохранить избранную функцию для **MY CAR**, **CAM\*** и **NAV\***. Фавориты можно также выбрать и сохранить в **MY CAR**. Дополнительную информацию о системе меню **MY CAR**. см. стр. 223.

Чтобы сохранить функцию на кнопке **FAV**:

1. Выберите главный источник (например, **RADIO**, **MEDIA**).
2. Выберите диапазон частот или источник звучания (**AM**, **Диск**, и т.п.).
3. Нажмите и удерживайте кнопку **FAV** до появления "Меню избранных функций".
4. Поверните **TUNE**, чтобы выбрать один из вариантов из списка, и нажмите **OK/MENU**, чтобы сохранить.

> При активированном главном источнике звучания (например, **RADIO**, **MEDIA**) можно вызвать сохраненную функцию кратким нажатием **FAV**.

### Общие настройки аудиосистемы

Нажмите **SOUND**, чтобы открыть меню аудиосистемы (**НЧ**, **ВЧ** и пр.). Далее с помощью **SOUND** или **OK/MENU** сделайте выбор (например, **ВЧ**).

Отрегулируйте поворотом **TUNE** и сохраните настройку с помощью **OK/MENU**.

Продолжайте нажимать на **SOUND** или **OK/MENU**, чтобы открыть другие варианты:

- **Сарраунд**<sup>9</sup> – Можно установить в положение Вкл/Выкл. При выборе "Вкл" система подбирает настройку для достижения оптимального звуковосприятия. Обычно в этом случае на мониторе появляется DPLII и . Если запись выполнена цифровым способом Dolby Digital, воспроизведение будет происходить в этом режиме, и тогда на мониторе показывается . При выборе "Выкл" включается 3-канальное стереозвучание.
- **НЧ** – Уровень низких частот.
- **ВЧ** – Уровень высоких частот.
- **Федер** – Баланс между передним и задним динамиком.

- **Баланс** – Баланс между правым и левым динамиком.
- **Сабвуфер**<sup>9</sup> – Уровень динамиков низких частот.
- **Центральный уровень DPL II/3-кан. центр. уровень**<sup>9</sup> – Громкость центральных динамиков.
- **Сарраунд-уровень DPL II**<sup>9, 10</sup> – Уровень объемного звучания.

### Расширенные настройки аудиосистемы

#### Эквалайзер<sup>11</sup>

Уровень звука можно регулировать отдельно для каждого диапазона частот.

1. Нажмите **OK/MENU**, чтобы открыть **Настройки аудио**, и выберите **Эквалайзер**.
2. Выберите диапазон частот повтором **TUNE** и подтвердите с помощью **OK/MENU**.
3. Измените настройку звука вращением **TUNE** и подтвердите с помощью **OK/MENU**. Действуйте так же и в отношении

<sup>9</sup> Только Premium Sound Multimedia.

<sup>10</sup> Только если включен объемный звук.

<sup>11</sup> За исключением Performance.



## Общие сведения об информационной системе

других диапазонов, которые вы хотите изменить.

4. Задав нужные настройки звука, нажмите **EXIT**, чтобы подтвердить их и вернуться к обычному виду дисплея.

Общая информация об использовании меню, см. стр. 262, о структуре меню.см. стр. 266.

### Настройка звука<sup>9</sup>

Восприятие звучания можно подобрать отдельно для сидения водителя, а также для обоих передних сидений и для заднего сидения. Если пассажиры находятся и на переднем и на заднем сидении, рекомендуется выбор: оба передних сидения. Выбор можно сделать в **Настройки аудио** → **Звуковая сцена**.

Общая информация об использовании меню, см. стр. 262, о структуре меню.см. стр. 266.

### Громкость звука и автоматическая громкость (по скорости)

Аудиосистема компенсирует в салоне шумовые помехи, повышая громкость звука в зависимости от скорости автомобиля. Степень компенсации можно установить, как низкую, среднюю, высокую или выкл. Выбе-

рите уровень в **Настройки аудио** → **Компенсация громкости**.

Общая информация об использовании меню, см. стр. 262, о структуре меню.см. стр. 266.

### Громкость звука внешнего источника звучания

Если к выводу AUX подключен внешний источник звучания (например, mp3-плеер или iPod®), громкость звука этого источника звучания может отличаться от собственной громкости аудиосистемы (например, радио). Для регулировки громкости на вводе:

1. Нажмите кнопку **MEDIA**, поверните **TUNE** до появления **AUX** и подождите пару секунд или нажмите **OK/MENU**.
2. Нажмите **OK/MENU** и поверните **TUNE** до **Вход. громк. AUX**. Подтвердите с помощью **OK/MENU**.
3. Поверните **TUNE**, чтобы отрегулировать громкость ввода AUX.



### ВНИМАНИЕ

При слишком высокой или низкой громкости звука внешнего источника качество звука может снизиться. Качество звука может быть ниже, если плеер подзаряжается, когда аудиосистема находится в режиме AUX. В этом случае избегайте подзарядки плеера от гнезда на 12 В.

### Оптимальное звуковосприятие

Аудиосистема предварительно откалибрована для оптимального звуковосприятия с помощью цифровой обработки звука.

Такая калибровка проводится для каждой модели автомобиля и аудиосистемы с учетом динамиков, усилителей, акустических параметров салона, положения слушателей и пр.

Существует также динамическая калибровка, которая учитывает положение ручки регулировки громкости, радиоприем и скорость автомобиля.

Параметры регулировки, описание которых приводится в этом руководстве, например, **НЧ**, **ВЧ** и **Эквалайзер**, предназначены только для того, чтобы пользователь смог подобрать по желанию звуковосприятие.

<sup>9</sup> Только Premium Sound Multimedia.



## Общие сведения об информационной системе

### Обзор меню

#### Меню RADIO

#### Основное меню AM

#### Меню AM

Показать установки<sup>12</sup>

Сканирование

Настройки аудио<sup>13</sup>

Звуковая сцена<sup>14</sup>

Эквалайзер<sup>15</sup>

Компенсация громкости

Сбросить все настройки аудио

#### Основное меню FM1/FM2

#### Меню FM

TP

Показать радиотекст

Показать установки<sup>12</sup>

Сканирование

Настройки новостей

Расширенные настройки

REG

Альтернативная частота (AF)

EON

Задать фаворит TP

Настройки PTY

Сброс всех настроек FM

Настройки аудио<sup>16</sup>

#### Основное меню DAB1\*/DAB2\*

#### Меню DAB

Опознавание ансамблей

Фильтр PTY

Выключить фильтр PTY

Показать радиотекст

Показать установки<sup>12</sup>

Сканирование

Расширенные настройки

Привязка к каналам DAB

Диапазон DAB

Субканалы

Показать текст PTY

Сбросить все настройки DAB

Настройки аудио<sup>16</sup>

#### Меню MEDIA

#### Основное меню CD Аудио

#### Меню Disc

В произвольном порядке

Сканирование

Настройки аудио<sup>16</sup>

#### Основное меню CD/DVD<sup>12</sup> Данные

#### Меню Disc

Воспроизведение/Пауза

Стоп

В произвольном порядке

Повторить папку

Изменить субтитры

<sup>12</sup>Относится только к High Performance Multimedia и Premium Sound Multimedia.

<sup>13</sup>Выборы меню для настройки звука одинаковые для всех источников звучания.

<sup>14</sup>Только Premium Sound Multimedia.

<sup>15</sup>За исключением Performance.

<sup>16</sup>Подменю см. "Основное меню AM".

**Общие сведения об информационной системе**

Изменить трек аудио  
 Сканирование  
 Настройки аудио<sup>16</sup>

**Основное меню DVD<sup>12</sup> Видео  
 Меню диска**

Меню диска DVD  
 Воспр./пауза/продолж.  
 Стоп  
 Субтитры  
 Аудио треки  
 Расширенные настройки  
 Угол  
 Код DivX® VOD  
 Настройки аудио<sup>16</sup>

**Основное меню iPod<sup>15</sup>  
 Меню iPod**

В произвольном порядке  
 Сканирование

Настройки аудио<sup>16</sup>

**Основное меню USB<sup>15</sup>  
 Меню USB**

Воспроизведение/Пауза  
 Стоп  
 В произвольном порядке  
 Повторить папку  
 Выбрать устройство USB  
 Изменить субтитры  
 Изменить трек аудио  
 Сканирование  
 Настройки аудио<sup>16</sup>

**Основное меню Media Bluetooth<sup>15</sup>  
 Меню Bluetooth**

В произвольном порядке  
 Изменить устройство  
 Удалить устройство Bluetooth  
 Сканирование

Версия ПО Bluetooth в авто  
 Настройки аудио<sup>16</sup>

**Основное меню AUX  
 Меню AUX**

Вход. громк. AUX  
 Настройки аудио<sup>16</sup>

**Основное меню ТВ\*  
 Меню TV**

Выбрать страну  
 Сортировать установки  
 Автосохранение  
 Сканирование  
 Настройки аудио<sup>16</sup>

**Всплывающее меню<sup>17</sup> видео и ТВ\***  
 Для открытия всплывающего меню нажмите  
**OK/MENU** во время просмотра видео-  
 фильма или программы TV\*.

Настройки изобр.

<sup>16</sup>Подменю см."Основное меню AM".

<sup>12</sup>Относится только к High Performance Multimedia и Premium Sound Multimedia.

<sup>15</sup>За исключением Performance.

<sup>17</sup>Только для просмотра видеofilмов или программ TV\*.



### Общие сведения об информационной системе

Исходное меню<sup>18</sup>

Исходное меню DVD<sup>19</sup>

Верх. меню DVD<sup>19</sup>

#### Меню TEL

#### Основное меню громкой связи<sup>15</sup>

#### Bluetooth®

#### Меню телефона

Все звонки

Все звонки

Пропущенные звонки

Принятые звонки

Набранные номера

Продолжительность звонка

Телефонная книга

Поиск

Новый контакт

Номера однокноп. набора

Принять vCard

Статус памяти

Удалить телефонную книгу

Изменить телефон

Удалить устройство Bluetooth

Настройки телефона

Видимый

Звук и громкость

Загрузка телефонной книги

Версия ПО Bluetooth

Опции звонка

Автоответ

Номер голосовой почты

Отсоед. тел.

<sup>18</sup>Содержание всплывающего исходного меню зависит от того, что воспроизводится или просматривается – это может быть, например, Меню данных CD/DVD или Меню USB.

<sup>19</sup>Только DVD-видеодиски.

<sup>15</sup>За исключением Performance.



## Общие сведения

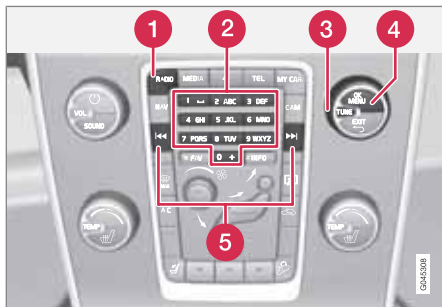

Центральная консоль, органы управления функциями радиоприемника.

- 1 Кнопка **RADIO** для выбора диапазона частот (AM, FM1, FM2, DAB1\*, DAB2\*).
- 2 Кнопки выбора станций (0-9)
- 3 Для выбора частоты/станции или поиска в меню радио вращайте **TUNE**.
- 4 Нажать **OK/MENU**, чтобы подтвердить выбор или открыть меню радио.
- 5 Удерживайте кнопку нажатой для выбора следующей/предыдущей доступной станции. Предварительный выбор осуществляется кратким нажатием.

**ВНИМАНИЕ**

Если в автомобиле установлен набор кнопок\* на рулевом колесе и/или имеется дистанционный пульт\*, они могут в ряде случаев использоваться вместо кнопок центральной консоли. Описание набора кнопок на рулевом колесе см. стр. 260. Описание дистанционного пульта см. стр. 306.

**Использование меню**

Меню в **RADIO** управляются с центральной консоли и набора кнопок\* на рулевом колесе. Общая информация об использовании меню, см. стр. 262, о структуре меню см. стр. 266.

## Радио AM/FM

## Поиск радиостанций

**ВНИМАНИЕ**

Прием зависит как от силы, так и качества сигнала. Различные факторы могут вызывать помехи при трансляции, например, высокие здания или удаленность передатчика. Зона действия может также зависеть от того, в какой точке страны находится ваш автомобиль.

**Автоматический поиск радиостанций**

1. Нажмите **RADIO**, вращая **TUNE**, выберите нужный частотный диапазон (**AM**, **FM1** и т. д.), а затем нажмите **OK/MENU**.
2. Удерживайте нажатой **◀◀ / ▶▶** на центральной консоли (или клавиатуре\* рулевого колеса). Радио ведет поиск следующей/предыдущей доступной станции.

**Список станций<sup>1</sup>**

Радио автоматически составляет список самых сильных станций в диапазоне FM, сигналы которых принимаются в настоящее время. Это позволяет вам найти станцию,

<sup>1</sup> За исключением Performance.



### Радио

когда вы находитесь в регионе, где вам не знакомы радиостанции и частоты их работы.

Чтобы перейти к списку и выбрать станцию:

1. Выберите диапазон частот (**FM1** или **FM2**).
2. Поверните **TUNE** на один шаг в любом направлении. Появляется список всех станций в этом регионе. Станция, настроенная в данный момент, указывается в списке более крупным текстом.
3. Вновь поверните **TUNE** в любом направлении, чтобы выбрать станцию из списка.
4. Подтвердите выбор, нажав **OK/MENU**.



#### ВНИМАНИЕ

- В списке приводятся только частоты станций, которые принимаются в данный момент, а **не** полный перечень всех радиочастот выбранного диапазона.
- Слишком слабый сигнал от принимаемой в данный момент станции может помешать обновлению списка станций. В этом случае нажмите кнопку **#INFO** (пока список станций показывается на мониторе), чтобы перейти к поиску станций в ручном режиме и настроить частоту. Если список станций не показывается не дисплее, поверните **TUNE** на шаг в любом направлении, чтобы вновь открыть список, и нажмите **#INFO**, чтобы переключиться.

Список исчезает с монитора через несколько секунд.

Когда список станций исчезнет с дисплея, поверните **TUNE** на один шаг в любом направлении и нажмите кнопку **#INFO** центральной консоли, чтобы перейти на ручной режим поиска станций (или перейти назад из режима ручного поиска станций к функции "Список станций").

#### Поиск радиостанций вручную

В заводской установке при повороте **TUNE** радио показывает список самых сильных станций в регионе (см.раздел "Список станций" на стр. 269). Когда список станций появился, нажмите кнопку **#INFO** центральной консоли, чтобы перейти к поиску станций вручную. Это позволяет вам выбрать частоту из списка всех имеющихся радиочастот выбранного диапазона. Другими словами, если вы в режиме ручного поиска повернете **TUNE** на один шаг, частота изменится, например, с 93,3 на 93,4 МГц, т.п.

Для выбора станции вручную:

1. Нажмите кнопку **RADIO**; вращая **TUNE**, выберите нужный частотный диапазон (**AM**, **FM1** и т. д.), а затем нажмите **OK/MENU**.
2. Чтобы выбрать частоту, поверните **TUNE**.

**ВНИМАНИЕ**

В заводской установке радио автоматически ведет поиск станций в регионе, где вы в данный момент находитесь (см. выше предыдущий раздел "Список станций").

Однако если вы переключились на поиск станций вручную (нажав кнопку **#INFO** на центральной консоли в то время, когда показывается список станций), в следующий раз при включении радио сохраняет эту функцию поиска станций вручную. Для возврата к функции "Список станций" поверните **TUNE** на один шаг (для показа полного списка станций) и нажмите кнопку **#INFO**.

Помните, что если вы нажимаете **#INFO**, когда список станций не показывается, активируется функция **INFO**. Дополнительную информацию об этой функции см. стр. 259.

**Предварительные настройки**

Для каждого диапазона частот (**AM**, **FM1** и т.п.) вы можете сохранить 10 предварительно выбранных станций.

Сохраненные станции выбираются кнопки предварительного выбора.

1. Выберите станцию (см. "Поиск радиостанций" на стр. 269).
2. Удерживайте несколько секунд одну из кнопок предварительного выбора, звук на время пропадает и возвращается после того, как станция сохранена. Теперь вы можете пользоваться кнопкой предварительного выбора.

Список предварительно сохраненных каналов можно вывести<sup>2</sup> на монитор. Функция активируется/отключается в режиме **FM/AM** в **Меню FM** → **Показать установки** или **Меню AM** → **Показать установки**.

**Функции RDS**

RDS (Radio Data System) объединяет передатчики в диапазоне FM в единую трансляционную сеть. В такой сети передатчик FM передает информацию, которая предоставляет для радио RDS в том числе и следующие функции:

- Автоматический переход на самый сильный передатчик в случае слабого приема в данном районе.
- Поиск определенного типа программ, например, дорожной информации или новостей.

- Прием текстовой информации о выбранной радиопрограмме.

**ВНИМАНИЕ**

Некоторые радиостанции не используют либо RDS, либо только выбранные функции RDS.

Если найдена программа определенного типа, радиоприемник может перейти на другую станцию, при этом настоящий источник звучания прерывается. Если, например, активирован проигрыватель компакт-дисков, то он переходит в режим ожидания. Новая трансляция воспроизводится с заранее заданной громкостью звука, см. стр. 274. Радио возвращается к предыдущему источнику звучания и громкости звука, когда прекращается трансляция заданного типа программы.

Программные функции тревоги (**ТРЕВОГА!**), дорожная информация (**TP**), новости (**NEWS**) и типы программ (**PTY**) прерывают друг друга по приоритету, при этом тревога имеет наивысший, а типы программ низший приоритет. Другие настройки прерывания программ (**EON Дальн.** и **EON Местн.**) см. ниже раздел "Enhanced Other Networks – EON". Нажмите **EXIT**, чтобы вернуться к

<sup>2</sup> Относится только к High Performance Multimedia и Premium Sound Multimedia.



### Радио

прерванному источнику звучания, нажмите **OK/MENU**, чтобы удалить сообщение.

#### Сигнализация

Данная функция используется для всеобщего оповещения о серьезных авариях и катастрофах. Тревогу нельзя временно прервать или отключить. Сообщение **ТРЕВОГА!** появляется на мониторе, когда начинается трансляция данного сообщения.

#### Дорож. информация – TP

Функция прерывает для передачи дорожной информации, транслируемой в сети RDS настроенной радиостанции. Символ **TP** показывает, что функция активирована. Если выбранная станция может передавать дорожную информацию, на мониторе ярко горит **TP**. В противном случае **TP** окрашен в серый цвет.

- Активируйте/отмените в режиме FM в **Меню FM → TP**.

#### Enhanced Other Networks – EON

Данной функцией удобно пользоваться в крупных городах с большим количеством региональных станций. Она позволяет по расстоянию между автомобилем и транслятором радиостанции регулировать преры-

вание программными функциями активного источника звучания.

- Для активирования/отключения выберите в режиме FM один из вариантов в **Меню FM → Расширенные настройки → EON**:
- **Местн.** – прерывает только, если передатчик находится вблизи.
- **Дальн.**<sup>3</sup> – прерывает, когда передатчик станции находится далеко даже при наличии радиопомех.

#### TP выбранной станции/всех станций

Радио может прерывать трансляцию для передачи дорожной информации только выбранной станции или всех станций в сети RDS.

- Чтобы изменить, в режиме FM откройте **Меню FM → Расширенные настройки → Задать фаворит TP**.

#### Новости

Функция прерывает для передачи новостей, транслируемых в сети RDS настроенной радиостанции. Символ **NEWS** показывает, что функция активирована.

- Активируйте/отмените в режиме FM в **Меню FM → Настройки новостей → Новости**.

#### Новости выбранной станции/всех станций

Радио может прерывать трансляцию для передачи новостей только выбранной станции или всех станций в сети RDS.

- Чтобы изменить, в режиме FM откройте **Меню FM → Настройки новостей → Задать фав. новостей**.

#### Типы программ –PTY

С помощью функции **PTY** вы можете выбирать один или несколько типов программ, например, поп-музыку и серьезную классику. Символ **PTY** показывает, что данная функция активирована. Данная функция прерывает трансляцию для передачи типов программ, которые передаются по сети RDS выбранной станции.

1. Для активирования в режиме FM сначала выберите типы программ в **Меню FM → Расширенные настройки → Настройки PTY → Выбрать PTY**.

<sup>3</sup> Factory default.



## Радио

- После этого вы должны активировать функцию РТУ в Меню FM → Расширенные настройки → Настройки РТУ → Принимать дор. сообщ. других станций.

Когда РТУ активирована, на мониторе появляется индикация.

Отключение функции РТУ выполняется в режиме FM в Меню FM → Расширенные настройки → Настройки РТУ → Принимать дор. сообщ. других станций. Выбранные типы программ (РТУ) не сбрасываются.

Сброс и удаление РТУ выполняется в Меню FM → Расширенные настройки → Настройки РТУ → Выбрать РТУ → Удалить все.

### Поиск РТУ

Данная функция ведет поиск выбранного типа программ в пределах всего диапазона частот.

- В режиме FM выберите одну или несколько РТУ в Меню FM → Расширенные настройки → Настройки РТУ → Выбрать РТУ.

- Перейдите к Меню FM → Расширенные настройки → Настройки РТУ → Выбрать РТУ.

Для завершения поиска нажмите **EXIT**.

- Для продолжения поиска другой трансляции программ выбранного типа, нажмите или .

### Демонстрация типа программы

На мониторе можно увидеть тип программы выбранной станции.

- Активируйте/отмените в режиме FM в Меню FM → Расширенные настройки → Настройки РТУ → Показать текст РТУ.

### Радиотекст<sup>4</sup>

Некоторые радиостанции RDS транслируют информацию о содержании программы, артистах и т.д. Эта информация может показываться на мониторе.

- Активируйте/отмените в режиме FM в Меню FM → Показать радиотекст.

### Автоматическое обновление частоты – AF

Функция выбирает самый сильный передатчик выбранной станции. Для поиска сильного передатчика эта функция может иногда вести поиск по всему диапазону FM.

- Активируйте/отмените в режиме FM в Меню FM → Расширенные настройки → Альтернативная частота (AF).

### Региональные радиoproграммы – REG

Данная функция позволяет продолжить прослушивание станции регионального передатчика даже при слабом сигнале. Символ **REG** показывает, что функция активирована.

- Активируйте/отмените в режиме FM в Меню FM → Расширенные настройки → REG.

### Возврат к исходным настройкам функций RDS

Все настройки радио можно вернуть к исходным заводским установкам.

- Возврат в исходное положение проводится в режиме FM в Меню FM →

<sup>4</sup> Только для автомобилей с 7-дюймовым дисплеем



## Радио

Расширенные настройки → Сброс всех настроек FM.

### Регулировка громкости различных типов программ

Прерывающие программы, например, NEWS или TP, воспроизводятся с тем уровнем, который был выбран для каждого типа программы соответственно. Если громкость регулируется в период прерывания программы, то новый уровень сохраняется до следующего вмешательства в программу.

### Сканирование диапазона частот

Эта функция автоматически ищет доступные каналы и учитывает любые программные фильтры. Если станция найдена, она транслируется в течение прим. 10 секунд, а затем поиск продолжается. Когда станция работает, вы можете сохранить ее в качестве предварительного выбора (закладки) обычным способом, см. раздел Предварительные настройки, стр. 271.

- Для запуска сканирования в режиме FM/AM выберите **Меню FM** → **Сканирование** или **Меню AM** → **Сканирование**.

### ВНИМАНИЕ

При сохранении станции сканирование прерывается.

### Радиосистема – DAB\*

#### Общие сведения

DAB (Digital Audio Broadcasting) представляет собой цифровую радиотрансляционную систему. Эта система поддерживает DAB, DAB+ и DMB.

### ВНИМАНИЕ

Зона действия DAB присутствует не везде. При отсутствии приема на мониторе показывается сообщение **Нет приема**.

#### Service и Ensemble

- **Service** – Канал, радиоканал (только звуковые услуги, поддерживаемые системой).
- **Ensemble** – Группа радиоканалов, транслируемых на одной частоте.

#### Сохранение групп каналов (Изучение группы)

Когда автомобиль перемещается в новый трансляционный регион, может потребо-

ваться обучение существующим в этом регионе группам каналов.

В результате изучения групп каналов создается список всех доступных групп. Этот список не редактируется автоматически.

Изучение выполняется в системе меню в режиме DAB в **Меню DAB** → **Опознавание ансамблей**. Изучение можно также выполнить следующим образом:

1. Поверните **TUNE** на шаг в любом направлении.
  - > Сверху в списке имеющихся групп каналов появляется **Опознавание ансамблей**.
2. Нажмите **OK/MENU**.
  - > Новое изучение начинается.

Изучение можно прерывать с помощью **EXIT**.

#### Навигация в списке групп каналов (Группа)

Перемещаться и открывать список групп каналов можно поворотом **TUNE**. В верхней части монитора указывается название для Группы каналов. При смене группы каналов на новую появляется название этой новой группы.

- **Service** – Показать каналы независимо от того, в какой группе каналов они

**Радио**

находятся. Список можно также фильтровать с помощью выбора типа программ (**Фильтр PTY**), см. далее.

**Сканирование**

Данная функция ведет автоматический поиск сильных станций в пределах заданного диапазона частот. Если станция найдена, она транслируется в течение прим. 10 секунд, а затем поиск продолжается. Когда станция работает, вы можете сохранить ее в качестве предварительного выбора обычным способом. Дополнительную информацию о предварительном выборе см. далее "Предварительные настройки".

- Чтобы начать сканирование, в режиме DAB откройте **Меню DAB → Сканирование**.

** ВНИМАНИЕ**

При сохранении станции сканирование прерывается.

Сканирование также можно выбирать в режиме DAB-PTY. В этом случае транслируются только каналы выбранного типа программ.

**Тип программ (PTY)**

С помощью функции типа программ вы можете выбирать различные типы радио-программ. Существует целый ряд типов программ, которые охватывают различные категории программ. После выбора типа программы навигация происходит только среди каналов, транслирующих данный тип программы.

Тип программ выбирается в режиме DAB в **Меню DAB → Фильтр PTY**. Выйти из этого режима можно, если:

- Нажать **EXIT**.  
 > Когда PTY активирована, на мониторе появляется индикация.

В некоторых случаях радио DAB выходит из режима PTY, когда осуществляется Связь между DAB (см. ниже).

**Предварительные настройки**

В каждом диапазоне можно сохранить 10 выбранных станций. В DAB имеются 2 блока памяти для запоминания: **DAB1** и **DAB2**. Для сохранения закладки выполните долгое нажатие на нужную кнопку предустановки; для получения дополнительной информации м. см. стр. 271. Сохраненные станции

выбираются кнопки предварительного выбора.

В предварительную настройку входит канал без каких-либо подканалов. Если во время трансляции подканала сделать предварительный выбор, регистрируется только базовый канал. От связано с тем, что подканалы не имеют постоянной привязки. При следующей попытке найти предварительно выбранный канал, включается канал, который ранее содержал данный подканал. Предварительный выбор не связан со списком каналов.

Список предварительно сохраненных каналов можно вывести<sup>5</sup> на монитор. Функция активируется/отключается в режиме DAB в **Меню DAB → Показать установки**.

** ВНИМАНИЕ**

Система DAB аудиосистемы автомобиля не поддерживает все функции, входящие в DAB-стандарт.

**Радио текст**

Некоторые радиостанции транслируют информацию о содержании программы, артистах и т.д. Эта информация показывается на мониторе.

<sup>5</sup> Относится только к High Performance Multimedia и Premium Sound Multimedia.



## Радио

Функция отключается/активируется в режиме DAB в Меню DAB → Показать радиотекст.

### ВНИМАНИЕ

Одновременно можно активировать только одну из функций "Показать радиотекст" или "Показать установки". Если вы активируете одну из этих функций в то время, когда другая уже активирована, то ранее активированная функция автоматически отключается. Обе функции можно отключить.

## Расширенные настройки

### Связь между DAB

Соединение DAB с DAB означает, что радио DAB может переключаться с канала с плохим (или вообще отсутствующим) приемом на тот же канал в другой группе каналов, в которой прием лучше. При смене группы каналов возможна некоторая задержка. Возможна пауза на то время, пока доступ к действующему каналу уже прекращен, а новый канал еще не начал трансляцию.

Функцию можно активировать/отключить в режиме DAB в Меню DAB → Расширенные настройки → Привязка к каналам DAB.

### Диапазон частот

DAB может транслироваться в двух<sup>6</sup> частотных диапазонах:

- **Band III** - покрывает большинство районов.
- **LBand** - доступно только в нескольких районах.

Выбором, например, только **Band III** можно провести изучение каналов быстрее, чем при выборе, как **Band III**, так и **LBand**. Необязательно, что будут найдены все группы каналов. От выбора диапазона частот объем сохраненный в памяти не зависит.

Частотный диапазон можно отключить/активировать в режиме DAB в Меню DAB →

Расширенные настройки → Диапазон DAB.

### Подканал

Вторичные компоненты часто называются подканалами. Это временные каналы и могут содержать, например, переводы основных программ на другие языки.

Если транслируются один или несколько подканалов, на мониторе слева от названия канала появляется символ . Подканал

изображается символом - на мониторе слева от названия канала.

Нажмите , чтобы перейти на нижние каналы.

Подканалы могут быть доступны только для выбранного базового канала, а не для другого канала, если этот канал не выбран.

Показ подканалов можно отключить/активировать в режиме DAB в Меню DAB → Расширенные настройки → Субканалы

### Текст о типе программ

Некоторые радиостанции передают информацию о типах и категориях программ. Подробнее о Типы программ – PTY, см. стр. 272. Эта информация показывается на мониторе.

Функция активируется/отключается в режиме DAB в Меню DAB → Расширенные настройки → Показать текст PTY.

### Возврат к исходным настройкам DAB

Все настройки DAB можно вернуть к исходным заводским установкам.

- Возврат в исходное положение проводится в режиме DAB в Меню DAB → Расширенные настройки → Сбросить все настройки DAB.

<sup>6</sup> Оба диапазона используются не во всех регионах/странах.



## Медиапроигрыватель

### Функции CD/DVD<sup>1</sup>

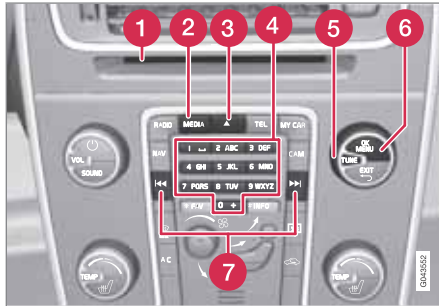

Панель управления в центральной консоли.

- 1 Слот для загрузки и возврата компакт-диска
- 2 Кнопка **MEDIA**: активация последнего активированного медиаисточника. Если медиаисточник уже активирован, то при нажатии кнопки **MEDIA** открывается контекстное меню с часто используемыми опциями меню.
- 3 Возврат диска
- 4 Ввод цифр и букв.
- 5 Поворотом **TUNE** вы можете выбирать дорожки/папки или вести поиск варианта меню.

6 Нажмите **OK/MENU**, чтобы подтвердить выбор или открыть меню выбранного медийного источника.

7 Быстрая перемотка вперед/назад и смена дорожки на диске или раздела<sup>2</sup>.

Медиапроигрыватель поддерживает и может проигрывать следующие основные типы дисков и файлов:

- Готовые CD-диски (CD Audio).
- CD-диски с самостоятельно записанными звуковыми и/или видео файлами<sup>1</sup>.
- Видеозаписи DVD-дисков<sup>1</sup>.
- DVD-диски<sup>1</sup> с самостоятельно записанными звуковыми и/или видео файлами.

Дополнительную информацию о поддерживаемых форматах см. стр. 280.

### **i** ВНИМАНИЕ

Если в автомобиле установлен набор кнопок\* на рулевом колесе и/или имеется дистанционный пульт\*, они могут в ряде случаев использоваться вместо кнопок центральной консоли. Описание набора кнопок на рулевом колесе см. стр. 260. Описание дистанционного пульта см. стр. 306.

### Использование меню

Меню в **MEDIA** управляются с центральной консоли и набора кнопок\* на рулевом колесе. Общая информация об использовании меню, см. стр. 262, о структуре меню см. стр. 266.

### Воспроизведение диска

Нажмите кнопку **MEDIA**, вращайте **TUNE**, чтобы на дисплее появилось **Диск**, и нажмите **OK/MENU**. Если в медиапроигрывателе имеется диск, проигрывание этого диска начинается автоматически, иначе на мониторе появляется **Вставить диск**. Вставьте диск стороной с текстом вверх. Проигрывание диска начинается автоматически.

Если в проигрыватель вставляется диск со звуковым/видео файлом, необходимо считать структуру папок этого диска. В зависимости от качества диска и объема информации проигрывание может начинаться с некоторой задержкой.

### Возврат дисков

Выведенный компакт-диск остается в таком положении прим. 12 секунд, и после этого в целях безопасности вновь загружается в проигрыватель.

<sup>1</sup> Относится только к High Performance Multimedia и Premium Sound Multimedia.

<sup>2</sup> Только DVD-диски.



## Медиапроигрыватель



### Пауза

Когда уровень громкости снизится до нуля-вого или включается режим заглушения звука MUTE, медиа-плеер переходит в режим паузы. Когда громкость увеличивается или режим MUTE отменяется повторным нажатием этой кнопки, медиа-плеер снова включается. Можно также включить паузу из системы меню<sup>3</sup>, нажав **OK/MENU** и выбрав **Воспр./пауза**.

### Воспроизведение и навигация



#### Аудиодиски CD



Поверните **TUNE**, чтобы открыть и перемещаться в список композиций на диске. С помощью **OK/MENU** подтверждается выбор дорожки и начинается проигрывание. Нажмите **EXIT**, чтобы прервать и выйти из списка композиций. Длительным нажатием **EXIT** вы возвращаетесь в корневой каталог.

Смену дорожки на диске можно также выполнить нажатием  /  на центральной консоли или клавиатуре\* на рулевом колесе.

### Диски с самостоятельно записанными звуковыми/видео файлами<sup>1</sup>

Поверните **TUNE**, чтобы открыть список композиций/структуру папок на диске и выполнить поиск в списке/структуре. С помощью **OK/MENU** подтвердите либо выбор подменю, либо запуск воспроизведения выбранного аудио/видео файла. Нажав **EXIT**, вы можете либо прервать воспроизведение и выйти из списка композиций, либо вернуться вверх (назад) по структуре папок. Длительным нажатием **EXIT** вы возвращаетесь в корневой каталог.

Смену звукового/видеофайла можно также выполнить, нажав  /  на центральной консоли или клавиатуре\* на рулевом колесе.

Звуковые файлы обозначаются символом  , видеофайлы<sup>1</sup> символом  , а папки символом  .

После окончания воспроизведения одного файла начинается воспроизведение другого файла (такого же типа) только из этой папки. Смена<sup>4</sup> папки выполняется автоматически, когда заканчивается воспроизве-

дение всех файлов данной папки. Система автоматически распознает и заменяет настройку, когда в медиапроигрыватель вставляется диск только со звуковыми файлами или только с видеофайлами, и воспроизводит эти файлы. Однако система не изменяет настройку, если в медиапроигрыватель вставляется диск, содержащий как звуковые, так и видеофайлы, и продолжает воспроизводить предыдущий тип файлов.

### ВНИМАНИЕ

Демонстрация видеофильма возможна только, когда автомобиль неподвижен. Когда автомобиль движется со скоростью выше прим. 8 км/ч, изображение отсутствует, и на мониторе показывается **Видео во время движ. невозмож.**, при этом звук все это время сохраняется. Изображение вновь появляется, как только скорость автомобиля оказывается ниже прим. 6 км/ч.

### ВНИМАНИЕ

Звуковые файлы некоторых производителей дисков с защитой от копирования или контрафактные компакт-диски не могут считываться проигрывателем.

<sup>3</sup> Не относится к CD Audio

<sup>1</sup> Относится только к High Performance Multimedia и Premium Sound Multimedia.



<sup>4</sup> Это не происходит, если активирована функция Повторить папку.



\* Опция/дополнительное оборудование, дополнительную информацию см. Введение.

**Медиапроигрыватель****DVD-видеодиски<sup>1</sup>**

Воспроизведения DVD-видеодисков см. стр. 279.

**Ускоренная перемотка**

Удерживая нажатыми кнопки  / , вы можете выполнить быструю прокрутку вперед/назад. Звуковые файлы прокручиваются на одной скорости, а видеофайлы можно прокручивать с разной скоростью. Несколько раз нажмите на кнопки

 / , чтобы увеличить скорость прокрутки видеофайлов. Отпустите кнопку, чтобы вернуться к просмотру фильма с нормальной скоростью.

**Сканирование<sup>5</sup>**

Данная функция выполняет воспроизведение первых десяти секунд для каждой дорожки на диске/звукового файла. Для сканирования:



1. Нажмите **OK/MENU**
2. Поверните **TUNE** до **Сканирование**
  - > Проигрываются первые 10 секунд каждой дорожки или звукового файла.

3. Прервать сканирование можно с помощью **EXIT**, при этом продолжается воспроизведение текущей дорожки или звукового файла.

**Проигрывание в произвольном порядке<sup>5</sup>**

Данная функция позволяет проигрывать дорожки в произвольном порядке. Для прослушивания дорожек в произвольном порядке:

1. Нажмите **OK/MENU**
2. Поверните **TUNE** до **В произвольном порядке**
3. Нажмите **OK/MENU**, чтобы активировать/отключить функцию.

Смену дорожки на диске/звукового файла можно также выполнить, нажав  /  на центральной консоли или клавиатуре\* на рулевом колесе.

**Повторить папку<sup>6</sup>**

Функция позволяет неоднократно воспроизводить файлы в папке. После завершения воспроизведения последнего файла вновь начинается воспроизведение первого файла.

1. Нажмите **OK/MENU**
2. Поверните **TUNE** до **Повторить папку**
3. Нажмите **OK/MENU**, чтобы активировать/отключить функцию.

**Воспроизведение DVD-видеодисков<sup>1</sup>****Воспроизведение**

При воспроизведении DVD-видеодиска на экране может появиться меню диска. В меню диска открывается ряд дополнительных функций и настроек, как, например, показ субтитров, выбор языка и выбор сцен.

** ВНИМАНИЕ**

Демонстрация видеофильма возможна только, когда автомобиль неподвижен. Когда автомобиль движется со скоростью выше прим. 8 км/ч, изображение отсутствует, и на мониторе показывается **Видео во время движ. невозмож.**, при этом звук все это время сохраняется. Изображение вновь появляется, как только скорость автомобиля оказывается ниже прим. 6 км/ч.

<sup>1</sup> Относится только к High Performance Multimedia и Premium Sound Multimedia.

<sup>5</sup> Не относится к DVD-видеодискам.

<sup>6</sup> Относится только к звуковым/видео файлам, записанным самостоятельно, или к USB.



## Медиапроигрыватель

### Навигация в собственном меню DVD-видеодиска

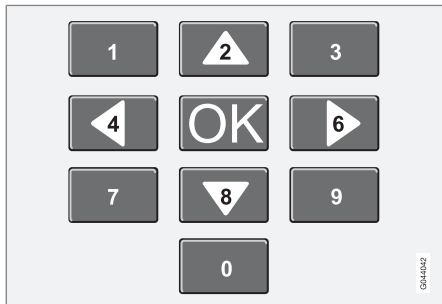

Навигация в собственном меню DVD-видеодиска выполняется с помощью цифровых кнопок на центральной консоли, как показано на рисунке выше.

### Смена раздела или названия

Поверните **TUNE**, чтобы открыть список разделов и вести поиск (просмотр фильма останавливается). Нажмите **OK/MENU**, чтобы выбрать раздел. Это приводит также к возврату в исходное положение (показ фильма начинается сначала). Нажмите **EXIT**, чтобы перейти к списку названий.

В списке названий выберите название поворотом **TUNE** и подтвердите **OK/MENU**, что

также приводит назад к списку разделов. Нажмите **OK/MENU**, чтобы активировать выбор и вернуться в исходное положение. С помощью **EXIT** выбор отменяется, и вы возвращаетесь назад в исходное положение (выбор не сделан).

Смену раздела можно также выполнить нажатием **◀◀ / ▶▶** на центральной консоли или клавиатуре\* на рулевом колесе.

### Расширенные настройки<sup>7</sup>

#### Ракурс

Эта функция позволяет выбирать, позицию камеры для показа некоторых сцен (если такая функция предусмотрена в DVD-видеодиске). В режиме дисков откройте **Меню Disc → Расширенные настройки → Угол**.

#### DivX® Video On Demand

Медиапроигрыватель можно зарегистрировать для воспроизведения файлов типа DivX VOD, записанных на дисках или USB-флешках. Код для регистрации можно найти в системе меню **MY CAR** в **Настройки → Информация → Код DivX® VOD**. Общую информацию об обращении с меню **MY CAR** см. стр. 223.

Дополнительную информацию можно найти на сайте [www.divx.com/vod](http://www.divx.com/vod).

### Настройки изображения<sup>7</sup>

Вы можете отрегулировать яркость и контраст (когда автомобиль неподвижен).

1. Нажмите **OK/MENU** и выберите **Настройки изобр.**, подтвердите **OK/MENU**.
2. Поверните **TUNE** до появления параметра, требующего настройки, и подтвердите **OK/MENU**.
3. Измените настройку поворотом **TUNE** и подтвердите с помощью **OK/MENU**.

Для возврата к списку параметров настройки нажмите **OK/MENU** или **EXIT**.

Настройки изображения можно вернуть к исходным заводским установкам выбором **Сбросить**.

### Совместимые форматы файлов

В медиапроигрывателе можно воспроизводить множество типов файлов. Совместимые форматы представлены в таблице ниже.

<sup>7</sup> Относится к High Performance Multimedia и Premium Sound Multimedia.

\* Опция/дополнительное оборудование, дополнительную информацию см. Введение.

**ВНИМАНИЕ**

Двойной формат, двусторонние диски (DVD Plus, CD-DVD-формат) толще обычных компакт-дисков, и поэтому воспроизведение не гарантируется, и возможно появление помех.

Если на компакт-диске имеются mp3 и CDDA-дорожки, все композиции в формате mp3 игнорируются.

Аудиоформат <sup>A</sup>	CD-Audio, mp3, wma
Аудиоформат <sup>B</sup>	CD-Audio, mp3, wma, aac, m4a
Видеоформат <sup>C</sup>	CD-Video, DVD-Video, divx, avi, asf

<sup>A</sup> Performance.

<sup>B</sup> За исключением Performance.

<sup>C</sup> Относится только к High Performance Multimedia и Premium Sound Multimedia.



### Внешний источник звучания через порт AUX-/USB\*

#### Общие сведения

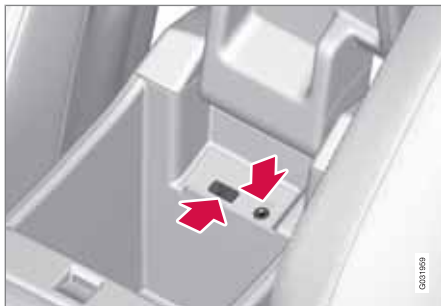

Выходы для подсоединения внешних источников звучания.

Внешний источник звучания, например, iPod® или mp3-плеер, можно подсоединить к аудиосистеме через один из выходов на центральной консоли. Для управления<sup>1</sup> источником звучания, подсоединенным к USB-порту, можно в этом случае пользоваться органами регулировки звука автомобиля. Вы не можете управлять модулем, подсоединенным к AUX-порту, из автомобиля.

#### **i** ВНИМАНИЕ

Если в автомобиле установлен набор кнопок\* на рулевом колесе и/или имеется дистанционный пульт\*, они могут в ряде случаев использоваться вместо кнопок центральной консоли. Описание набора кнопок на рулевом колесе см. стр. 260. Описание дистанционного пульта см. стр. 306.

Заряжаемые батарейки iPod® или mp3-плеера заряжаются (когда включено зажигание или работает двигатель), если устройство подсоединено к USB-порту.

Для подключения источника звучания:

1. Нажмите **MEDIA**, вращайте **TUNE**, пока не найдете нужный источник звука **USB**, **iPod** или **AUX**, и нажмите **OK/MENU**.  
> При выборе USB на мониторе показывается **Подключить USB**.
2. Подсоедините источник звучания к одному из выходов в отделении для хранения центральной консоли (см. предыдущий рисунок).

Текст **USB считывается** показывается на мониторе, когда система считывает файло-

вую структуру носителя. Считывание может продолжаться некоторое время в зависимости от структуры и количества файлов.

#### **i** ВНИМАНИЕ

Система поддерживает некоторые другие модели iPod® выпуска 2005 г. или позднее.

#### **i** ВНИМАНИЕ

Чтобы избежать повреждения USB интерфейса, отключайте его в случае короткого замыкания или повышенного потребления тока (может происходить, если подсоединенный модуль не соответствует USB-стандарту). Если ошибка устраняется, USB интерфейс вновь активируется автоматически, когда вы в следующий раз включаете зажигание.

#### Использование меню



Меню в **MEDIA** управляются с центральной консоли и набора кнопок\* на рулевом колесе. Общая информация об использовании меню, см. стр. 262, о структуре меню см. стр. 266.

<sup>1</sup> Относится только к медианосителям, подсоединенным к USB-порту.



\* Опция/дополнительное оборудование, дополнительную информацию см. Введение.

**Внешний источник звучания через порт AUX-/USB\*****Воспроизведение и навигация<sup>2</sup>**

Поверните **TUNE**, чтобы открыть список композиций/структуру папок и выполнить поиск в списке/структуре. С помощью **OK/MENU** подтвердите либо выбор подменю, либо запуск воспроизведения выбранного аудио/видео файла. Нажав **EXIT**, вы можете либо прервать воспроизведение и выйти из списка композиций, либо вернуться вверх (назад) по структуре папок. Длительным нажатием **EXIT** вы возвращаетесь в корневой каталог.

Смену звукового/видеофайла можно также выполнить, нажав  /  на центральной консоли или клавиатуре\* на рулевом колесе.

Аудиофайлы обозначаются символом

 , видеофайлы<sup>3</sup> символом  , а папки символом .

После окончания воспроизведения одного файла начинается воспроизведение другого файла (такого же типа) только из этой папки. Смена<sup>4</sup> папки выполняется автоматически, когда заканчивается воспроизведе-

ние всех файлов данной папки. Система автоматически распознает и заменяет настройку, когда к USB-порту подключается носитель только со звуковыми файлами или только с видеофайлами, и воспроизводит эти файлы. Однако система не изменяет настройку, если к USB-порту подключается носитель, содержащий как звуковые, так и видеофайлы, и продолжает воспроизводить предыдущий тип файлов.

**Ускоренная перемотка<sup>2</sup>**

См. стр. 279.

**Сканирование<sup>2</sup>**

См. стр. 279.

**Проигрывание в произвольном порядке<sup>2</sup>**

См. стр. 279.

**Функция поиска<sup>2</sup>**

С помощью клавиатуры на панели управления центральной консоли вы можете вести поиск названия файла в данной папке.

Функцию поиска можно открыть либо поворотом **TUNE** (чтобы открыть структуру

папок), либо если нажать на одну из кнопок с буквами. По мере ввода буквы или знака в поисковую строку вы приближаетесь к цели поиска.

Чтобы начать воспроизведение файла, нажмите **OK/MENU**.

**Повторить папку<sup>5</sup>**

См. стр. 279.

**Пауза**

Когда уровень громкости снизится до нулевого или включается режим заглушения звука **MUTE**, медиа-плеер переходит в режим паузы. Когда громкость увеличивается или режим **MUTE** отменяется повторным нажатием этой кнопки, медиа-плеер снова включается. Можно также включить паузу из системы меню<sup>6</sup>, нажав **OK/MENU** и выбрав **Воспр./пауза**.

<sup>2</sup> Относится только к USB и iPod®.

<sup>3</sup> Относится к High Performance Multimedia и Premium Sound Multimedia.

<sup>4</sup> Это не происходит, если активирована функция Повторить папку.

<sup>5</sup> Относится только к USB.

<sup>6</sup> Не относится к iPod®



## Внешний источник звучания через порт AUX-/USB\*

### Источники звучания

#### USB-память

Чтобы избежать затруднений при использовании USB-памяти, сохраняйте только музыкальные файлы. Системе требуется значительно больше времени для считывания сохраненных файлов, отличающихся от совместимых музыкальных файлов.

#### **i** ВНИМАНИЕ

Система поддерживает портативные носители с USB 2.0 и системой файлов FAT32 и может обрабатывать 1000 папок, содержащих до 254 подпапок/файлов в каждой папке. Исключение составляет верхний уровень, обрабатывающий до 1000 подпапок/файлов.

#### **i** ВНИМАНИЕ

При использовании USB-памяти удлиненной версии рекомендуется пользоваться USB-кабелем с адаптером. Это предотвращает механический износ USB-разъема и подсоединенной USB-памяти.

#### USB-разветвитель

Вы можете подсоединить USB-разветвитель к выводу USB и к нему подсоединить одновременно несколько USB-модулей.

Выбор модуля USB выполняется в положении USB в Меню USB → Выбрать устройство USB.

#### MP3-проигрыватель

Многие mp3-плееры имеют свою собственную систему файлов, которая не поддерживается системой автомобиля. Чтобы пользоваться mp3-плеером в системе автомобиля необходимо, чтобы он был установлен в положение **USB Removable device/ Mass Storage Device**.

#### iPod®

iPod® подзаряжается и питается от USB-порта\* с помощью соединительного провода плеера.

#### **i** ВНИМАНИЕ

Система поддерживает воспроизведение звуковых файлов только от iPod®.

#### **i** ВНИМАНИЕ

Когда источником звучания является iPod®, структура меню информационной системы автомобиля соответствует собственной структуре меню iPod®-плеера.

### Форматы файлов, совместимые с USB-портом

В таблице ниже приведены аудио и видео файлы, поддерживаемые системой при воспроизведении через USB-порт.

Аудиоформат	mp3, wma, aac, m4a
Видеоформат <sup>A</sup>	divx, avi, asf

<sup>A</sup> Относится только к High Performance Multimedia и Premium Sound Multimedia.



## Медиа Bluetooth®\*

### Общие сведения

Медиапроигрыватель автомобиля оснащен Bluetooth®<sup>1</sup> и может с помощью беспроводной передачи воспроизводить файлы со звуковым потоком от внешних источников с Bluetooth®, а также от мобильных телефонов и карманных компьютеров. Навигация и управление звуком может осуществляться с кнопок центральной консоли или набор кнопок\* на рулевом колесе. Для некоторых внешних устройств вы также можете менять дорожки с этого устройства.

Для воспроизведения звука сначала вы должны установить медиапроигрыватель автомобиля в положение **Bluetooth**.

### ВНИМАНИЕ

Медиапроигрыватель с Bluetooth® должен поддерживать профили Audio/Video Remote Control Profile (AVRCP) и Advanced Audio Distribution Profile (A2DP). В проигрывателе должна быть установлена версия AVRCP 1.3 и A2DP 1.2, иначе ряд функций может не работать.

Не все мобильные телефоны и медиапроигрыватели, представленные на рынке, полностью совместимы с функцией Bluetooth® медиапроигрывателя автомобиля. За информацией о совместимых телефонах и медиапроигрывателях Volvo рекомендует обратиться к авторизованному дилеру Volvo или на сайт [www.volvocars.com](http://www.volvocars.com).

### ВНИМАНИЕ

В медиапроигрывателе автомобиля можно воспроизводить звуковые файлы, используя функцию Bluetooth®.

### Использование меню

Меню в **MEDIA** управляются с центральной консоли и набора кнопок\* на рулевом колесе. Общая информация об использовании меню, см. стр. 262, о структуре меню см. стр. 266.

### Обзор

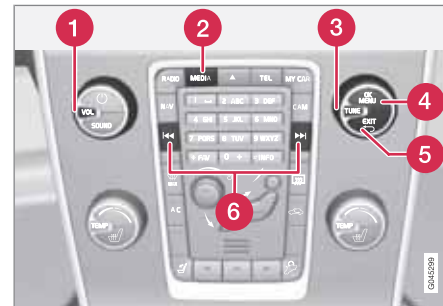

Панель управления в центральной консоли.

- 1 **VOL** – Громкость
- 2 Кнопка **MEDIA**. Автоматически активируется последний активный источник (например, iPod®). Если источник уже активирован, то при нажатии **MEDIA** открывается контекстное меню с часто используемыми опциями меню.
- 3 Навигация в меню поворотом **TUNE**.
- 4 Нажать **OK/MENU**, чтобы подтвердить выбор или открыть меню.

<sup>1</sup> Относится к High Performance, High Performance Multimedia и Premium Sound Multimedia.



## Медиа Bluetooth®\*

- 5 **EXIT** – Возврат назад по системе меню, отмена действующей функции.
- 6 **Краткое нажатие** для перехода между звуковыми файлами. **Длительное нажатие** для быстрой прокрутки звуковых файлов.

### ВНИМАНИЕ

Если в автомобиле установлен набор кнопок\* на рулевом колесе и/или имеется дистанционный пульт\*, они могут в ряде случаев использоваться вместо кнопок центральной консоли. Описание набора кнопок на рулевом колесе см. стр. 260. Описание дистанционного пульта см. стр. 306.

### Запуск

#### Подключен внешний модуль Bluetooth®.

Можно регистрировать не более 10 внешних модулей. Подключение выполняется точно так же, как для телефона - см. Подключен внешний модуль Bluetooth®, стр. 289.

#### Автоматическое подключение

Если при активированной функции Bluetooth® последнее подключенное внешнее устройство находится в пределах досягаемости, подключение выполняется

автоматически. Когда информационная система ведет поиск последнего подключенного устройства, название этого устройства показывается на мониторе. Для подключения к другому устройству нажмите **EXIT**. Подсоедините новое внешнее устройство, см. ниже "Заменить внешнее устройство".

#### Заменить внешнее устройство



Вы можете заменить подключенное устройство на другое, если в автомобиле установлено несколько устройств. Только сначала устройство необходимо спарить, см. выше "Подключен внешний модуль Bluetooth®.". Для замены устройства:

1. Нажмите **MEDIA**, вращая **TUNE**, чтобы на дисплее появилось **Bluetooth**, и нажмите **OK/MENU**.
2. Убедитесь, что внешнее устройство доступно для поиска/узнаваемо в Bluetooth®, см. руководство для внешнего устройства.
3. Нажмите **OK/MENU**.
4. Поверните **TUNE** до появления **Изменить устройство** и подтвердите с помощью **OK/MENU**.
  - > Через мгновение на мониторе появляется название внешнего устрой-

ства. Если спаривание выполнено для нескольких устройств, они все показывается на дисплее.

5. Поворотом **TUNE** выберите устройство, которые вы хотите подключить, и подтвердите **OK/MENU**.
  - > Выполняется подключение выбранного внешнего устройства.

Для смены звукового файла нажмите

 /  на центральной консоли или клавиатуре\* рулевого колеса.

#### Отсоединение устройства

Автоматическое отсоединение выполняется, когда внешнее устройство удаляется за пределы зоны действия информационной системы. Дополнительную информацию о подключении см. стр. 286.

#### Удаление подключенного устройства

1. В режиме Bluetooth нажмите **OK/MENU**.
2. Поверните **TUNE** до появления **Удалить устройство Bluetooth** и подтвердите с помощью **OK/MENU**.
3. Поворотом **TUNE** выберите устройство, которые вы хотите удалить, и подтвердите **OK/MENU**.

\* Опция/дополнительное оборудование, дополнительную информацию см. Введение.

**Медиа Bluetooth®\***

- > На мониторе показывается вопрос, хотите ли вы удалить подсоединение.
4. Для подтверждения нажмите **OK/MENU**.  
**EXIT** – отменить.

**произвольный выбор<sup>2</sup>**

С помощью данной функции воспроизведение звуковых файлов внешнего устройства выполняется в произвольном порядке. Активируйте/отключите функцию произвольного выбора в режиме Bluetooth в **Меню Bluetooth → В произвольном порядке**.

Для смены звукового файла нажмите **◀◀ / ▶▶** на центральной консоли или клавиатуре\* рулевого колеса.

**Сканирование звуковых файлов внешнего устройства<sup>2</sup>**

Данная функция выполняет воспроизведение первых десяти секунд для каждого звукового файла. Активируйте/отключите функцию в режиме Bluetooth в **Меню Bluetooth → Сканирование**.

Нажмите **EXIT**, чтобы прервать сканирование.

**Информация о версии Bluetooth®**

Версию Bluetooth®, установленную в автомобиле, можно найти в режиме Bluetooth в **Меню Bluetooth → Версия ПО Bluetooth в авто**.

<sup>2</sup> Не поддерживается всеми мобильными телефонами.



## Bluetooth®, свободные руки\*

### Общие сведения

Мобильный телефон с Bluetooth® можно подключить к информационной системе<sup>1</sup> без использования проводов. Информационная система в этом случае выполняет функцию громкой связи с возможностью дистанционного управления некоторыми функциями мобильного телефона. Используется микрофон, установленный в солнцезащитном козырьке на стороне водителя (2). Мобильным телефоном можно управлять с собственной клавиатуры телефона независимо от того, подключен он или нет.

### ВНИМАНИЕ

Лишь некоторые мобильные телефоны полностью совместимы с функцией громкой связи. Volvo рекомендует обратиться к официальному дилеру Volvo или на сайт [www.volvocars.com](http://www.volvocars.com), чтобы получить информацию о совместимых телефонах.

### Использование меню

Меню в **TEL** управляются с центральной консоли и набора кнопок\* на рулевом колесе. Общая информация об использовании меню, см. стр. 262, о структуре меню см. стр. 266.

### Обзор

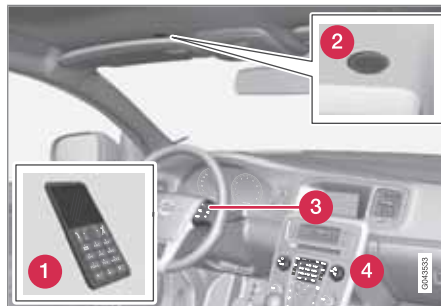

Обзор системы

- 1 Мобильный телефон
- 2 Микрофон
- 3 Клавиатура на рулевом колесе
- 4 Панель управления в центральной консоли

### Функции телефона, обзор органов управления

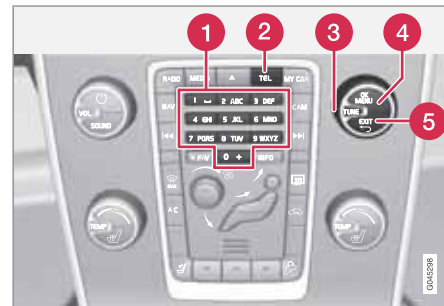

Панель управления в центральной консоли.

- 1 Кнопки с цифрами и буквами
- 2 Кнопка **TEL**: активация/поиск последнего подключенного телефона. Если телефон уже подключен, то при нажатии **TEL** открывается контекстное меню с часто используемыми опциями меню для телефона.
- 3 **TUNE** – В режиме обычного просмотра при повороте вправо открывается телефонная книга, а при повороте влево – список всех звонков; кроме того используется для навигации выбора на мониторе.

<sup>1</sup> Относится к High Performance, High Performance Multimedia и Premium Sound Multimedia.

\* Опция/дополнительное оборудование, дополнительную информацию см. Введение.

**Bluetooth®, свободные руки\***

- 4 Принять входящий звонок, подтвердить выбор или открыть меню телефона, нажав **OK/MENU**.
- 5 **EXIT** – Прерывание/отказ от приема телефонного звонка, удаление введенных знаков, переход вверх по системе меню и отмена выбранной функции.

**ВНИМАНИЕ**

Если в автомобиле установлен набор кнопок\* на рулевом колесе и/или имеется дистанционный пульт\*, они могут в ряде случаев использоваться вместо кнопок центральной консоли. Описание набора кнопок на рулевом колесе см. стр. 260. Описание дистанционного пульта см. стр. 306.

**Приведение в действие****Активировать**

Короткое нажатие на **TEL**: активация/поиск последнего подключенного телефона. Если телефон уже подключен, то при нажатии **TEL** открывается контекстное меню с часто используемыми опциями меню для телефона. Символ  означает, что телефон подключен.

**Подключен внешний модуль Bluetooth®.**

Можно регистрировать не более 10 внешних модулей. Каждый модуль проходит регистрацию один раз. После регистрации устройство не требуется больше активировать как видимое/искомое.

Одновременно могут быть подключены два модуля Bluetooth®. Телефон и медиамодуль, между которыми переключаться, см. стр. 290 или см. стр. 286. Кроме того, можно использовать телефон одновременно с потоковым аудио от подключенного модуля.

Подключение внешнего модуля может осуществляться разными способами в зависимости от того, подключался ли данный модуль ранее.

Если устройство подсоединяется впервые, выберите вариант подключения, приведенный ниже:

Есть два способа подключения устройств: искать внешнее устройство из автомобиля или искать автомобиль с внешнего устройства. Если один способ не работает, вы можете попробовать другой.

**Вариант 1:** поиск внешнего модуля через систему меню автомобиля

1. Сделайте внешнее устройство искомым/видимым с помощью Bluetooth®, см. инструкцию к внешнему устройству или [www.volvocars.com](http://www.volvocars.com).
2. Нажмите **TEL**.
  - > Автомобиль ищет модуль, подключившийся ранее.
3. Активируйте Bluetooth® в автомобиле. Если уже подключен другой телефон, нажмите **OK/MENU** и выберите **Добавить телефон** или **Изменить телефон**.
 

Если один или несколько модулей уже подключены, то они также показываются. Выберите модуль, который хотите подключить, и нажмите **OK/MENU**.

  - > Выбор меню показывается на мониторе.
4. Убедитесь, что функция Bluetooth® внешнего модуля включена, и нажмите **OK/MENU**.
  - > Автомобиль выполняет поиск близлежащих внешних устройств. Поиск занимает примерно 30 секунд. Найденные внешние модули и соот-



### Bluetooth®, свободные руки\*

ветствующие имена Bluetooth® показываются на мониторе. Имя Bluetooth® для функции "свободные руки" показывается на внешнем модуле как **My Volvo Car**.

5. Поворачивайте **TUNE**, чтобы выбрать один из внешних модулей, который показывается на дисплее автомобиля, и подтвердите выбор с помощью **OK/MENU**.
6. Введите цифры (PIN-код), указанные на дисплее автомобиля, с помощью кнопок мобильного телефона и нажмите на мобильном телефоне кнопку подтверждения выбора.

Теперь внешний модуль подключен к автомобилю и может управляться из него.

Сбой подключения телефона: Нажмите **EXIT** и подключите по варианту 2.

Сбой подключения медиаустройства: Подключите по варианту 2.

**Вариант 2:** поиск автомобиля с помощью внешнего модуля

1. Нажмите **TEL**.

Если какой-то внешний модуль уже подключен, отключите его.

- > Автомобиль ищет модуль, подключившийся ранее.
2. Автомобиль становится обнаруживаемым/видимым через Bluetooth®. Нажмите **OK/MENU** и выберите **Настройки телефона → Видимый**.
3. Поиск автомобиля с помощью функции Bluetooth® внешнего модуля. См. руководство к внешнему модулю.
4. Выберите **My Volvo Car** в списке устройств, имеющемся в вашем внешнем модуле.
5. Получив запрос PIN-кода, введите его во внешнее устройство с помощью клавиатуры внешнего устройства. Затем введите тот же самый PIN-код с клавиатуры автомобиля.
6. Выберите подключение к **My Volvo Car** от внешнего модуля.

Когда подключение будет выполнено, на дисплее автомобиля появится название Bluetooth® внешнего модуля. После этого можно управлять внешним модулем из автомобиля.

#### Автоматическое подключение

Если при активированной функции "свободные руки" последний подсоединенный телефон находится в пределах досягаемости, он

подсоединяется автоматически. Если последний подсоединенный телефон недоступен, система пытается подсоединить телефон, зарегистрированный ранее. Когда аудиосистема ведет поиск последнего подсоединенного телефона, название этого телефона показывается на мониторе.

#### Подсоединение вручную

Если вы хотите заменить подсоединенный мобильный телефон, в режиме телефона откройте **Меню телефона → Изменить телефон**.

#### Заменить внешнее устройство

Вы можете заменить подсоединенное устройство на другое, если в автомобиле установлено несколько устройств. Однако сначала устройство должно быть зарегистрировано в автомобиле, см. Подключен внешний модуль Bluetooth® .. Для замены устройства:

1. Убедитесь, что внешнее устройство доступно для поиска/узнаваемо в Bluetooth®, см. руководство для внешнего устройства.
2. Нажмите **TEL** и затем выберите **Изменить телефон**.

**Bluetooth®, свободные руки\***

> Автомобиль ищет модуль, подключившийся ранее. Найденные внешние модули и соответствующие имена Bluetooth® показываются на мониторе.

3. Поворотом **TUNE** выберите устройство, которые вы хотите подсоединить, и подтвердите **OK/MENU**.

> Выполняется подсоединение выбранного внешнего устройства.

**Совершение вызова**

1. Убедитесь, что справа вверху монитора показывается символ  и функция громкой связи установлена в режиме телефона.
2. Наберите номер телефона или короткий номер, см. стр. 296. В режиме обычного просмотра вы можете повернуть **TUNE** право, чтобы открыть телефонную книгу, и влево, чтобы получить доступ к списку всех звонков. Информацию о телефонной книге см. стр. 293.
3. Нажмите **OK/MENU**.

Разговор прерывается с помощью **EXIT**.

**Отключение мобильного телефона**

Автоматическое отключение происходит, если мобильный телефон оказывается за пределами зоны действия аудиосистемы. Мобильный телефон можно отключить вручную с помощью **Меню телефона** → **Отсоед. тел.**. Дополнительную информацию о подключении см. стр. 289.

Функция громкой связи отключается, когда мотор останавливается и открывается дверь<sup>2</sup>.

При отсоединении мобильного телефона текущий разговор можно продолжить через встроенный в мобильный телефон микрофон и динамик.

**ВНИМАНИЕ**

Даже если мобильный телефон отключен вручную, некоторые мобильные телефоны автоматически подключают последнюю подсоединенную гарнитуру громкой связи, например, когда начинается новый разговор.

**Удаление устройства**

Подсоединенный мобильный телефон можно снять с регистрации и удалить. Для этого в режиме телефона перейдите в **Меню**

телефона → **Удалить устройство Bluetooth**.

**Функции вызова****Входящий вызов**

– Нажмите **OK/MENU**, чтобы ответить на звонок даже, если аудиосистема находится, например, в режиме **RADIO** или **MEDIA**.

Чтобы отклонить или завершить звонок, нажмите **EXIT**.

**Авто-ответ**

Функция авто-ответа позволяет принимать входящие звонки автоматически.

– Активируется/отключается в режиме телефона в **Меню телефона** → **Опции звонка** → **Автоответ**.

**Меню входящих звонков**

Нажмите **OK/MENU** во время текущего разговора, чтобы получить доступ к следующим функциям:

- **Убрать звук** – микрофон аудиосистемы отключается.
- **Моб. телефон** – Разговор переводится с громкой связи на мобильный телефон.

<sup>2</sup> Только Keyless Drive.



### Bluetooth®, свободные руки\*

Для некоторых мобильных телефонов подключение прерывается. Это нормально. Функция громкой связи спрашивает, хотите ли вы выполнить подключение вновь.

- **Набрать №** – возможность выполнить еще один звонок с помощью кнопок с цифрами (текущий разговор переводится в режим ожидания).

#### Списки звонков

Списки звонков копируются в функцию "свободные руки" каждый раз при новом подключении, а затем редактируются во время подключения. В режиме обычного просмотра поверните **TUNE** влево, чтобы открыть список звонков для **Все звонки**.

В режиме телефона в **Меню телефона** → **Все звонки** вы можете увидеть все списки звонков:

- **Все звонки**
- **Пропущенные звонки**
- **Принятые звонки**
- **Набранные номера**
- **Продолжительность звонка**

#### ВНИМАНИЕ

На некоторых мобильных телефонах список последних номеров, по которым Вы звонили, может быть показан в обратном порядке.

#### Голосовая почта

Короткий номер голосовой почты можно в режиме обычного просмотра запрограммировать, чтобы затем открывать длительным нажатием **1**.

Номер ящика голосовой почты можно изменить в режиме телефона в **Меню телефона** → **Опции звонка** → **Номер голосовой почты** → **Изменить номер**. Если в памяти такой номер отсутствует, это меню можно открыть длительным нажатием на **1**.

#### Настройки аудио

##### Громк. тел. зв.

Громкость разговора можно изменить только во время разговора. Используйте кнопки на рулевом колесе\* или поверните ручку **VOL**.

#### Громкость аудиосистемы

При отсутствии текущего разговора громкость аудиосистемы регулируется как обычно повтором **VOL**.

Если при поступлении звонка активирован источник звучания, его звук может приглушаться автоматически. Активируется/отключается в режиме телефона в **Меню телефона** → **Настройки телефона** → **Звук и громкость** → **Убрать звук радио**.

#### Громкость звонка

В режиме телефона откройте **Меню телефона** → **Настройки телефона** → **Звук и громкость** → **Громкость рингтона** и отрегулируйте поворотом **VOL**. Чтобы проверить громкость, нажмите **OK/MENU**. Для сохранения нажмите **EXIT**.

#### Сигналы звонка

Сигналы звонка, включенные в функцию громкой связи, можно в режиме телефона выбрать в **Меню телефона** → **Настройки телефона** → **Звук и громкость** → **Рингтоны** → **Сигнал звонка 1**, и т.д.

**Bluetooth® , свободные руки\*****ВНИМАНИЕ**

В некоторых подключенных мобильных телефонах сигнал вызова не отключается, если используется один из встроенных в громкую связь сигналов.

Для выбора сигнала звонка подключенного телефона<sup>3</sup> в режиме телефона перейдите в **Меню телефона** → **Настройки телефона** → **Звук и громкость** → **Рингтоны** → **Рингтон мобильного телефона**.

**Телефонная книга**

Существует две телефонные книги, Которые в автомобиле объединяются в одну и показываются в виде общей телефонной книги автомобиля.

- Автомобиль загружает телефонную книгу подсоединенного телефона и показывает ее только в том случае, когда данный мобильный телефон подсоединен.
- В автомобиле имеется также и встроенная телефонная книга. В нее записываются все контакты, сохраняемые в автомобиле, независимо от того, какой телефон был подсоединен во время процедуры сохранения. Эти контакты

могут просмотреть все пользователи независимо от того, какой мобильный телефон подсоединен к автомобилю. Если контакт сохранен в автомобиле, у записи в телефонной книге появляется символ .

**ВНИМАНИЕ**

Если в запись в телефонной книге мобильного телефона внести изменения из автомобиля, это приведет к созданию в телефонной книге автомобиля новой записи, т.е. изменения не сохраняются в мобильном телефоне. В автомобиле это будет выглядеть, как дубликат записи с различными иконками. Помните также, что при сохранении короткого номера или внесении изменений в данные контакта, в телефонной книге автомобиля создается новая запись.

Все действия с телефонной книгой могут выполняться в том случае, когда наверху справа монитора показывается символ  и функция громкой связи установлена в режиме телефона.

Аудиосистема сохраняет копию телефонной книжки каждого спаренного мобильного телефона. Телефонная книга может авто-

матически копироваться в аудиосистему при каждом подключении.

- Функция активируется/отключается в режиме телефона в **Меню телефона** → **Настройки телефона** → **Загрузка телефонной книги**.

Если в этой телефонной книге содержатся данные о вызываемом абоненте, они показываются на мониторе.

**Быстрый поиск контакта**

В режиме обычного просмотра поверните **TUNE** вправо, чтобы открыть список контактов. Поверните **TUNE**, чтобы выбрать запись, и нажмите **OK/MENU**, чтобы выполнить звонок.

В записи под именем указывается номер телефона, который выбран, как стандартный. Символ > справа от контакта показывает, что для данного контакта сохранены несколько номеров телефонов. Чтобы увидеть номера, нажмите **OK/MENU**. Замените и наберите другой номер, не тот, который выбран по умолчанию, поворачивая **TUNE**. Нажмите **OK/MENU**, чтобы осуществить соединение.

Вы можете вести поиск контактов, набирая с помощью клавиатуры центральной кон-

<sup>3</sup> Не поддерживается всеми мобильными телефонами.



## Bluetooth®, свободные руки\*

соли начальные буквы имени (функцию кнопок см. "Таблица знаков на клавиатуре центральной консоли").

В режиме обычного просмотра список контактов можно также открыть, если нажать и удерживать кнопку на клавиатуре центральной консоли, которая соответствует первой букве имени. Если вы, например, длительно нажмете на кнопку **6**, открывается та часть списка, в которую включены записи на букву **M**.

### Таблица знаков на клавиатуре центральной консоли

Кнопка	Принцип действия
<b>1</b>	Пробел . , - ? @ : ; / ( ) 1
<b>2</b> <b>ABC</b>	A B C Ä Å Æ À Ç 2
<b>3</b> <b>DEF</b>	D E F È É 3
<b>4</b> <b>GHI</b>	G H I Ì 4
<b>5</b> <b>JKL</b>	J K L 5
<b>6</b> <b>MNO</b>	M N O Ö Ø Ñ Ò 6

Кнопка	Принцип действия
<b>7</b> <b>PQRS</b>	P Q R S B 7
<b>8</b> <b>TUV</b>	T U V Ü Û 8
<b>9</b> <b>WXYZ</b>	W X Y Z 9
<b>★ FAV</b>	Переключение между заглавными и строчными буквами.
<b>0</b> <b>+</b>	+ 0 p w
<b>#INFO</b>	# *

### Поиск записи

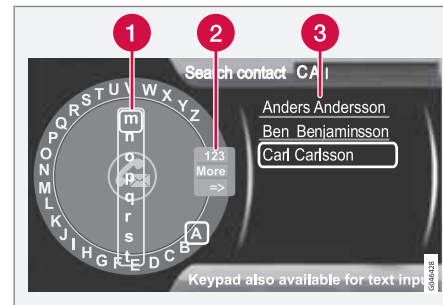

Для поиска записей с помощью текстового кольца.

- 1** Список знаков
- 2** Переключение режимов набора (см. таблицу ниже)
- 3** Телефонная книга

Для поиска или редактирования записи откройте в режиме телефона **Меню телефона** → **Телефонная книга** → **Поиск**.



## Bluetooth®, свободные руки\*

**ВНИМАНИЕ**

В High Performance текстовое кольцо отсутствует, и поэтому **TUNE** не может использоваться для ввода знаков, а используются только кнопки с цифрами и буквами на панели управления центральной консоли.

1. Поверните<sup>4</sup> **TUNE** до нужной буквы и, чтобы подтвердить, нажмите **OK/MENU**. Вы можете также пользоваться кнопками с цифрами и буквами на панели управления центральной консоли.
2. Продолжите со следующей буквой и т.д. В телефонной книге (3) отображается результат поиска.
3. Для перехода из режима набора к цифрам или специальным знакам или переключения на телефонную книгу поверните **TUNE** до одного из вариантов выбора (пояснение см. в таблице ниже), приведенных в списке для выбора режима набора (2), и нажмите **OK/MENU**.

123/ABC	Переход между буквами и цифрами выполняется с помощью <b>OK/MENU</b> .
След.	Переход к специальным знакам выполняется с помощью <b>OK/MENU</b> .
=>	Открывается телефонная книга (3). Поверните <b>TUNE</b> , чтобы выбрать контакт, и нажмите <b>OK/MENU</b> , чтобы открыть сохраненный номер и другую информацию.

Кратким нажатием **EXIT** удаляется введенный знак. Длительным нажатием **EXIT** удаляются все введенные знаки.

Если нажать на кнопку с цифрой на центральной консоли в тот момент, когда показывается алфавитный диск (см. рисунок выше), на мониторе появляется список знаков (1). Продолжайте нажимать на кнопку с цифрой до появления нужной буквы, а затем отпустите. Продолжите со следующей буквой и т.д. После того, как кнопка нажата, подтверждение ввода данного знака происходит при нажатии другой кнопки.

Чтобы набрать цифру, удерживайте нажатой соответствующую кнопку.

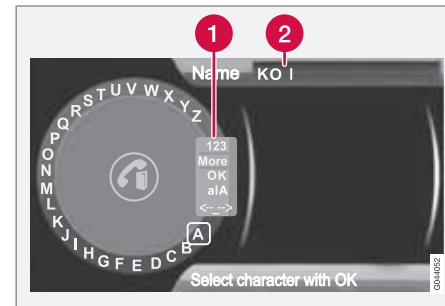
**Новая запись**

*Ввод букв для новой записи.*

- 1 Переключение режимов набора (см. таблицу ниже)
- 2 Поле набора

Новую запись в режиме телефона можно ввести в **Меню телефона** → **Телефонная книга** → **Новый контакт**.

<sup>4</sup> Относится только к High Performance Multimedia и Premium Sound Multimedia.



## Bluetooth®, свободные руки\*

### ВНИМАНИЕ

В High Performance текстовое кольцо отсутствует, и поэтому **TUNE** не может использоваться для ввода знаков, а используются только кнопки с цифрами и буквами на панели управления центральной консоли.

1. Когда выделяется строка **Имя**, нажмите **OK/MENU**, чтобы открыть режим ввода данных (рисунок выше).
2. Поверните<sup>4</sup> **TUNE** до нужной буквы и, чтобы подтвердить, нажмите **OK/MENU**. Вы можете также пользоваться кнопками с цифрами и буквами на панели управления центральной консоли.
3. Продолжите со следующей буквой и т.д. На мониторе в поле набора (2) показывается введенное имя.
4. Для перехода из режима ввода данных к цифрам, специальным символам, переключения между заглавными/строчными буквами и пр., поверните **TUNE** до одного из вариантов выбора (пояснение см. в таблице ниже), приведенных в списке (1), и нажмите **OK/MENU**.

Когда вы завершили ввод имени, выберите **OK** в списке на мониторе (1) и нажмите **OK/MENU**. После этого точно также введите номер телефона.

Когда номер телефона записан, нажмите **OK/MENU** и выберите вид телефона (**Мобильный, Главная, Работа** или **Общие**). Для подтверждения нажмите **OK/MENU**.

После завершения ввода всех данных выберите в меню **Сохранить контакт**, чтобы сохранить запись.

123/ ABC	Переход между буквами и цифрами выполняется с помощью <b>OK/MENU</b> .
След.	Переход к специальным знакам выполняется с помощью <b>OK/MENU</b> .
OK	Сохраните и вернитесь к <b>Добавить контакт</b> с помощью <b>OK/MENU</b> .

a A	Переход между заглавными и строчными буквами выполняется с помощью <b>OK/MENU</b> .
<- _ ->	Нажмите <b>OK/MENU</b> ; курсор устанавливается в поле набора (2) в верхней части монитора. Курсор можно теперь перемещать с помощью <b>TUNE</b> так, чтобы, например, вставить новые буквы или строки с помощью <b>EXIT</b> . Чтобы вставить новые буквы, сначала вернитесь в режим ввода данных. Нажмите для этого <b>OK/MENU</b> .

### Короткий номер

Короткий номер вы можете задать в режиме телефона в **Меню телефона** → **Телефонная книга** → **Однокнопочный набор**.

В режиме телефона звонок на короткий номер можно выполнить с клавиатуры центральной консоли. Для этого нажмите кнопку с цифрой, а затем **OK/MENU**. Если на коротком номере отсутствует сохраненный контакт, вы можете сохранить контакт на выбранном коротком номере.

<sup>4</sup> Относится только к High Performance Multimedia и Premium Sound Multimedia.

\* Опция/дополнительное оборудование, дополнительную информацию см. Введение.

**Bluetooth®, свободные руки\*****Получение vCard**

Вы можете принимать в телефонную книгу автомобиля vCard с других мобильных телефонов (не подсоединенных в данный момент к автомобилю). Для этого установите в автомобиле режим узнавания Bluetooth®. Функция активируется в режиме телефона в **Меню телефона** → **Телефонная книга** → **Принять vCard**.

**Статус памяти**

Состояние памяти телефонной книги автомобиля и телефонной книги подсоединенного мобильного телефона можно найти в режиме телефона в **Меню телефона** → **Телефонная книга** → **Статус памяти**.

**Очистить телефонную книгу**

Данные из телефонной книги автомобиля можно удалить в режиме телефона в **Меню телефона** → **Телефонная книга** → **Удалить телефонную книгу**.

** ВНИМАНИЕ**

При очистке телефонной книги автомобиля записи удаляются только из телефонной книги автомобиля. Контакты в телефонной книге мобильного телефона сохраняются.

**Информация о версии Bluetooth®**

Версию Bluetooth®, установленную в автомобиле, можно найти в режиме телефона в **Меню телефона** → **Настройки телефона** → **Версия ПО Bluetooth**.



## Управление голосом\*, мобильный телефон

### Общие сведения

Функция управления голосом<sup>1</sup> развлекательной системы позволяет водителю с помощью голоса активировать некоторые функции в мобильном телефоне с подключением Bluetooth® или навигационной системе Volvo – RTI (Road and Traffic Information System).

### ВНИМАНИЕ

- В данном разделе приводится описание по использованию голосовых команд для управления **мобильным телефоном, подключенным с помощью функции Bluetooth®**. Детальную информацию по использованию мобильного телефона, подключенного с помощью Bluetooth®, через развлекательную систему автомобиля см. стр. 288.
- Действие навигационной системы Volvo – RTI (Road and Traffic Information System), описывается в отдельном руководстве пользователя, где приводится подробная информация об управлении этой системы с помощью голосовых команд.

Речевые команды обеспечивают комфорт и помогают водителю не отвлекаться, а сосредоточить свое внимание на управлении автомобилем и дорожной ситуации.

### ПРЕДОСТЕРЕЖЕНИЕ

Во время движения автомобиля, прежде всего, водитель несет ответственность за соблюдение мер безопасности и всех необходимых правил дорожного движения.

Система управления голосом позволяет водителю, не отрывая рук от рулевого колеса, активировать голосом некоторые функции мобильного телефона, подключенного к Bluetooth® и навигационной системы Volvo – RTI (Road and Traffic Information System). Обмен информацией происходит в диалоговом режиме, когда пользователь произносит команды, а система отвечает в словесной форме. В системе управления голосом используется тот же микрофон, что и в системе громкой связи Bluetooth® (см. рисунок на стр. 288), а ответ от системы поступает через динамики автомобиля.

### Язык



Список языков.

Система управления голосом действует не для всех языков. Языки, включенные в систему управления голосом, обозначены иконкой в списке языков – . Замена языка выполняется в системе меню **MY CAR**, см. стр. 225.

<sup>1</sup> Относится только к автомобилям, оснащенным навигационной системой Volvo – RTI (Road and Traffic Information System).

\* Опция/дополнительное оборудование, дополнительную информацию см. Введение.



## Управление голосом\*, мобильный телефон

### Приведение в действие



Клавиатура на рулевом колесе.

1 Кнопка на управления голосом

### Активирование системы

Перед использованием речевых команд в мобильном телефоне, вы должны спарить мобильный телефон и подключить его к громкой связи Bluetooth®. Если при поступлении команды на мобильный телефон, сопряженный мобильный телефон отсутствует, система информирует вас об этом. Информацию о спаривании и подключении мобильного телефона см. стр. 289.

- Нажмите на кнопку управления голосом (1), чтобы активировать систему и начать диалог с помощью голосовых команд. При этом система показывает наиболее часто встречающиеся

команды на мониторе центральной консоли.

При использовании системы управления голосом не забывайте о следующем:

- При подаче команды – говорите после сигнала нормальным голосом и в обычном темпе.
- Не давайте команды, когда система отвечает (система не воспринимает команды в это время).
- Двери, окна и люк в крыше\* автомобиля должны быть закрыты.
- Не допускайте постороннего шума в салоне.



### ВНИМАНИЕ

В случае сомнений в том, какую команду следует использовать, водитель может сказать "Помощь" – система называет несколько команд, которые можно использовать в данной ситуации.

Голосовую команду можно прервать:

- если сказать "Отменить"
- молчать
- если длительно нажать на кнопку управления голосом на рулевом колесе
- нажмите **EXIT** или кнопку какого-либо основного источника звучания (например, **MEDIA**).

### Функции помощи при управлении голосом

- **Инструкция:** Функция, которая помогает вам познакомиться с системой, и которая предназначена для подачи команд.
- **Тренировка речи:** Функция, которая позволяет системе управления голосом научиться понимать ваш голос и произношение. Функция позволяет провести тренировку речи для двух персональных профилей.



### Управление голосом\*, мобильный телефон

Функции помощи можно найти, если нажать кнопку **MY CAR** на панели управления центральной консоли и после этого поворотом **TUNE** открыть нужное меню.

#### Инструкция

Инструкцию можно запустить двумя способами:

#### ВНИМАНИЕ

Инструкции и тренировку речи можно запустить только, когда автомобиль находится на стоянке.

- Нажмите кнопку для управления голосом и скажите "Голосовые инструкции".
- Активируйте инструкцию в системе меню **MY CAR** в **Настройки** → **Настройки голоса** → **Voice tutorial**. Описание системы меню см. стр. 223.

Инструкция подразделена на 3 лекции, общей продолжительностью примерно 5 минут. Система начинает первую лекцию. Чтобы прервать лекцию и перейти к следующей, нажмите кнопку управления голосом и скажите "Следующая". Чтобы вернуться к предыдущей лекции, скажите "Предыдущая".

Чтобы остановить инструкцию, длительно нажмите на кнопку управления голосом.

#### Тренировка речи

Система показывает до пятнадцати фраз, которые вы можете произнести. Тренировка речи может начинаться в системе меню **MY CAR** в **Настройки** → **Настройки голоса** → **Voice training**. Выберите **Пользователь 1** или **Пользователь 2**. Описание системы меню см. стр. 223.

После завершения тренировки речи не забудьте в **Voice user setting** установить персональный профиль.

#### Дополнительные настройки в MY CAR

- **Персональная настройка** – Вы можете установить два персональных профиля; функция активируется в системе меню **MY CAR** в **Настройки** → **Настройки голоса** → **Voice user setting**. Выберите **User 1** или **User 2**. Описание системы меню см. стр. 223.
- **Громкость речи** – Регулируется в системе меню **MY CAR** в **Настройки** → **Настройки голоса** → **Громкость голосовых сообщений**. Описание системы меню см. стр. 223.

#### Использование речевых команд

Водитель запускает диалог с речевыми командами нажатием кнопки управления голосом (см. рисунок на стр. 299).

После запуска диалога на мониторе появляются наиболее часто встречающиеся команды. Оттененные серым цветом тексты или тексты в скобках не входят в речевые команды.

Когда водитель освоится с системой, он может ускорить диалог команд и пропускать просьбы системы кратким нажатием кнопки для управления голосом.

#### Команды можно подавать разными способами

Команда "Телефон, позвонить контакт" можно сказать, например, как:

- "Телефон > Позвонить контакт" – Сказать "Телефон", подождать ответа системы и продолжить словами "Позвонить контакт".

или

- "Телефон позвонить контакт" – Сказать команду целиком без остановки.

#### Быстрые команды

Быстрые команды для телефона вы можете найти в системе меню **MY CAR** в **Настройки** → **Настройки голоса** → **Список**

\* Опция/дополнительное оборудование, дополнительную информацию см. Введение.



## Управление голосом\*, мобильный телефон

**голосовых команд** → **Телефонные команды** и **Общие команды** соответственно. Описание системы меню см. стр. 223.

### Набрать номер

Система понимает цифры от **0** (ноль) до **9** (девять). Эти цифры можно произносить отдельно, группами из нескольких цифр или целиком весь номер. Число больше **9** (девять) система не может обработать, например, число **10** (десять) или **11** (одиннадцать) не воспринимается системой.

Ниже приводится пример диалога с использованием речевых команд. Ответ системы зависит от ситуации.

### Пользователь начинает диалог:

Телефон > позвонить по номере

или

Телефон позвонить по номеру

### Ответ системы

Номер?

### Действия пользователя

Начните называть цифры (по одной, т.е. шесть-восемь-семь и т.п.) номера телефона. Если вы называете несколько цифр, за которыми следует пауза, система повторяет эти цифры, а затем говорит "Продолжить".

Продолжайте называть цифры. Когда вы закончите называть цифры, завершите команду, сказав "Позвонить".

- Вы можете также изменить номер, сказав команду "Исправить" (которая удаляет последнюю названную группу цифр) или "Удалить" (которая удаляет названный номер целиком).

### Позвонить из списка звонков

С помощью диалога, приведенного ниже, вы можете позвонить по телефону одного из списков звонков мобильного телефона.

### Пользователь начинает диалог:

Телефон > позвонить из списка звонков  
или

Телефон позвонить из списка звонков

Продолжите, отвечая на запросы системы.

### Позвонить по контакту

Диалог, приведенный ниже, позволяет позвонить по сохраненным в мобильном телефоне контактам.

### Пользователь начинает диалог:

Телефон > позвонить по контакту

или

Телефон позвонить по контакту

Продолжите, отвечая на запросы системы.

Совершая звонок по контакту, помните о следующем:

- Если у вас в списке звонков имеется несколько записей с одинаковыми именами, они все появятся на дисплее в виде пронумерованного списка, и система попросит вас выбрать номер строки.
- Если в список кроме показываемых строк входят еще строки, вы можете, сказав "Вниз", перелистать список (и, сказав "Вверх", вернуться вверх по списку).

### Позвонить голосовая почта

Указанный ниже диалог позволяет позвонить по номеру вашей голосовой почты, чтобы проверить, оставлены ли для вас сообщения. Номер телефона вашей голосовой почты должен быть зарегистрирован в функции Bluetooth®, см. стр. 292.

### Пользователь начинает диалог:

Телефон > позвонить голосовая почта

или

Телефон позвонить голосовая почта

Продолжите, отвечая на запросы системы.



## TV\*

### Общие сведения

#### ВНИМАНИЕ

Данная система поддерживает трансляции ТВ только в тех странах, где используется вещание в трег-2-формате и выполняется стандарт DVB-T. Система не поддерживает трансляцию ТВ в трег-4-формате или аналоговое вещание.

#### ВНИМАНИЕ

Изображение на ТВ показывается только, если автомобиль неподвижен. Когда автомобиль движется со скоростью выше прим. 6 км/ч, изображение исчезает, и на мониторе показывается **Видео во время движ. невозмож.**, при этом звук все это время сохраняется. Изображение появляется вновь после остановки автомобиля.

У автомобилей с RSE задние крылья не закрываются.

#### ВНИМАНИЕ

Прием зависит как от силы, так и качества сигнала. Различные факторы могут вызывать помехи при трансляции, например, высокие здания или удаленность ТВ-передатчика. Зона действия может также зависеть от того, в какой точке страны находится ваш автомобиль.

#### ВАЖНО

В некоторых странах на использование этого оборудования требуется ТВ-лицензия.

#### Использование меню

Меню в **MEDIA** управляются с центральной консоли и набора кнопок\* на рулевом колесе. Общая информация об использовании меню, см. стр. 262, о структуре меню см. стр. 266.

### Обзор

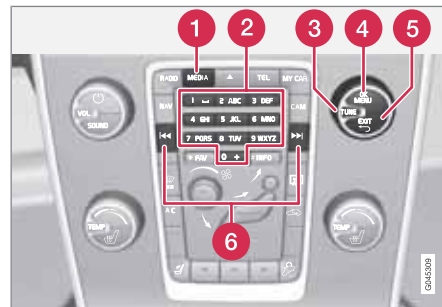

Панель управления в центральной консоли.

- 1 Кнопка **MEDIA**. Активируется последний активный источник (например, iPod® или ТВ). Если источник уже активирован, то при нажатии **MEDIA** открывается контекстное меню с часто используемыми опциями меню.
- 2 Кнопки предварительного выбора, ввод цифр.
- 3 Навигация в списке каналов или меню поворотом **TUNE**.
- 4 Нажать **OK/MENU**, чтобы подтвердить выбор или открыть меню.
- 5 **EXIT** – Возврат назад по системе меню, отмена действующей функции.
- 6 Следующий доступный канал показывается, если нажать **◀◀** / **▶▶**.

**ВНИМАНИЕ**

Если в автомобиле установлен набор кнопок\* на рулевом колесе и/или имеется дистанционный пульт\*, они могут в ряде случаев использоваться вместо кнопок центральной консоли. Описание набора кнопок на рулевом колесе см. стр. 260. Описание дистанционного пульта см. стр. 306.

**Просмотр передач по ТВ**

- Нажмите **MEDIA**, вращая **TUNE**, выберите на экране **TV** и нажмите **OK/MENU**.
  - > Начинается новый поиск, и через мгновение показывается последний просматриваемый канал.

**Смена канала**

Смену канала можно выполнить следующим образом:

- Поверните **TUNE**. Показывается список всех доступных в данном регионе каналов. Если какой-то из этих каналов был ранее сохранен в настройках, справа от названия канала показывается номер предварительного выбора. Продол-

жите вращать **TUNE** до выбора нужного канала и нажмите **OK/MENU**.

- Если нажать одну из кнопок предварительного выбора (0-9).
- Если кратко нажать на кнопку **◀◀ / ▶▶**. Показывается следующий доступный в этом регионе канал.

**ВНИМАНИЕ**

Если вы переезжаете на автомобиле внутри страны, например, из одного города в другой, то каналы предварительного выбора могут оказаться не доступными на новом месте, так как частотные диапазоны могут изменяться. В этом случае выполните новый поиск и сохраните новый лист предварительного выбора, см. функцию "Сохранение доступных каналов ТВ в предварительных настройках", стр. 304.

**ВНИМАНИЕ**

Если прием отсутствует на кнопках предварительного выбора, это может быть связано с тем, что автомобиль переместился из того места, где проводился поиск ТВ-каналов, например, если вы переехали из Германии во Францию. В этом случае необходимо выбрать новую страну и выполнить новый поиск.

**Поиск ТВ-каналов/ Предварительного списка**

1. В режиме ТВ нажмите **OK/MENU**.
2. Поверните **TUNE** до появления **Меню ТВ** и нажмите **OK/MENU**.
3. Поверните **TUNE** до появления **Выбрать страну** и нажмите **OK/MENU**.
  - > Если ранее были выбраны одна или несколько стран, они показываются в списке.
4. Поверните **TUNE** до появления либо **Другие страны**, либо одной из ранее выбранных стран. Нажмите **OK/MENU**.
  - > Показывается список всех доступных стран.
5. Поворотом **TUNE** выберите страну (например, Швеция) и нажмите **OK/MENU**.
  - > Начинается автоматический поиск доступных ТВ-каналов, который продолжается некоторое время. В это время на экране транслируется канал, который найден и сохранен в предварительном выборе. После завершения поиска на экране показывается сообщение и изображение. Список предварительно выбранных каналов (макс. 30 шт.) готов, и вы



### TV\*

можете им пользоваться. Смену каналов, см. стр. 303.

Поиск и сохранение выбранных каналов можно прерывать с помощью **EXIT**.

### Channel management

Список предварительно выбранных каналов можно редактировать. Вы можете изменить порядок перечисления каналов в списке. Один канал ТВ может находиться в нескольких позициях списка предварительной настройки. Положение ТВ-канала в списке предварительной настройки может также варьировать.

Для изменения порядка перечисления каналов в списке предварительного выбора в положении ТВ откройте **Меню TV** → **Сортировать установки**.

1. Поверните **TUNE** до канала, который вы хотите переместить в списке, и подтвердите с помощью **OK/MENU**.
  - > Выбранный канал выделяется.
2. Поверните **TUNE** до новой позиции в списке и подтвердите с помощью **OK/MENU**.
  - > Каналы меняются местами.

Кроме каналов, сохраненных в списке предварительного выбора (макс. 30шт.), в

регионе имеются и другие доступные каналы. Вы можете включить канал в список предварительного выбора.

### Сохранение доступных каналов ТВ в предварительных настройках

Если вы переезжаете внутри страны, например, из одного города в другой, то каналы предварительного выбора могут оказаться не доступными на новом месте, так как частотные диапазоны могут изменяться. В этом случае вы можете выполнить новый поиск и сохранить новый список предварительно выбранных каналов.

1. В режиме ТВ нажмите **OK/MENU**.
2. Поверните **TUNE** до появления **Меню TV** и нажмите **OK/MENU**.
3. Поверните **TUNE** до появления **Автосохранение** и нажмите **OK/MENU**.
  - > Начинается автоматический поиск доступных ТВ-каналов, который продолжается некоторое время. В это время на экране транслируется канал, который найден и сохранен в предварительном выборе. После завершения поиска на экране показывается сообщение и изображение. Список предварительно выбранных каналов (макс. 30 шт.) готов, и вы

можете им пользоваться. Смену каналов, см. стр. 303.

### Сканирование ТВ-каналов



Функция ведет автоматический поиск в частотном диапазоне всех имеющихся в этом регионе каналов. Если канал найден, он транслируется в течение прим. 10 секунд, а затем поиск продолжается. Поиск останавливается **EXIT**, в этом случае продолжается трансляция канала, который вы только что смотрели. Поиск не изменяет список предварительного выбора.

Сканирование активируется в режиме ТВ в **Меню TV** → **Сканирование**.

### ТВ-текст

Вы можете смотреть ТВ-текст, для этого:

1. Нажмите кнопку  на пульте дистанционного управления.
2. Чтобы выбрать страницу, кнопками с цифрами (0-9) введите номер страницы (3 цифры).
  - > Страница появляется автоматически.

Для перехода к следующей странице укажите новый номер страницы или нажмите кнопку  /  на дистанционном пульте.



Вернуться к ТВ-изображению можно с помощью **EXIT**, или если нажать на кнопку  дистанционного пульта.

С помощью цветных кнопок на дистанционном пульте вы можете также управлять телетекстом.

### Информация о транслируемой программе

Нажав на кнопку **INFO**, вы можете получить информацию о транслируемой программе, следующей программе и времени начала этой программы. Если нажать на кнопку **INFO** еще раз, в некоторых случаях вы можете получить дополнительную информацию о данной программе, например, время начала и завершения трансляции программы и краткое описание транслируемой программы. Дополнительную информацию о кнопке **INFO** см. стр. 259.

Для возвращения к ТВ-изображению на экране подождите несколько секунд или нажмите **EXIT**.

### Настройки изображения

Вы можете отрегулировать яркость и контраст. Дополнительную информацию см. стр. 280.

### Потеря приема

Если сигнал транслируемого ТВ-канала пропадает, изображение "замораживается". Вскоре после этого появляется сообщение о том, что прием данного ТВ-канала потерян и что ведется новый поиск данного канала. После возврата приема сигнала трансляция ТВ-канала возобновляется. Когда появляется такое сообщение, вы можете в любой момент поменять канал.

Если появляется сообщение **Потеря приема, поиск**, это означает, что система установила отсутствие приема всех ТВ-каналов. Возможная причина этого заключается в том, что вы переехали в другую страну, и в системе указана неправильная страна. В этом случае измените страну в соответствии с "Поиск ТВ-каналов/Предварительного списка", см. стр. 303.



## Пульт дистанционного управления\*

### Общие сведения\*



1 Соответствует **TUNE** на центральной консоли.

Дистанционный пульт можно использовать для всех функций информационной системы. Функции кнопок дистанционного пульта аналогичны функциям кнопок на центральной консоли или кнопок\* на рулевом колесе.

При использовании дистанционного пульта сначала нажмите на положение **F** кнопки **L F R**. После этого направьте дистанционный пульт на ИК-приемник, расположенный справа от кнопки **INFO** (см. стр. 259) в центральной консоли.

### ПРЕДОСТЕРЕЖЕНИЕ

Храните незакрепленные предметы, такие как мобильный телефон, камера, дистанционный пульт дополнительного оборудования и пр., в отделении для перчаток или в других отделениях для хранения. Иначе при резком торможении или в момент столкновения они могут нанести вред пассажирам, находящимся в автомобиле.

### ВНИМАНИЕ

Не допускайте воздействие на дистанционный ключ сильного солнечного света (например, на приборной панели) – батарейки могут выйти из строя.

### Функции

Кнопка	Принцип действия
	<b>F</b> = Передний монитор
<b>NAV</b>	Переход к навигации*
<b>RADIO</b>	Переход к радио ( <b>AM</b> , <b>FM1</b> и т.п.)
<b>MEDIA</b>	Переход к медианосителю ( <b>Диск</b> , <b>TV*</b> и т.п.)
<b>TEL</b>	Переход к громкой связи* Bluetooth®
	Переход/перемотка назад, смена дорожки/произведения.
	Воспроизведение/пауза
	Остановка
	Переход/перемотка вперед, смена дорожки/произведения.
<b>DVD MENU</b>	Меню



### Пульт дистанционного управления\*

Кнопка	Принцип действия
EXIT 	Возврат к предыдущей позиции, отмена функции, удаление введенных знаков
	Навигация вверх/вниз
	Перемещение вправо/влево
OK MENU	Подтверждение выбора или переход к системе меню выбранного источника
	Громкость звука, уменьшение
	Громкость звука, увеличение
0-9	Выбор сохраненных каналов, ввод цифр и букв
FAV *	Быстрый выбор избранной функции.
INFO #	Информация о программе, композиции и т.п. Используется также для получения дополнительной информации, которая может отображаться на мониторе.

Кнопка	Принцип действия
	Выбор языка звуковой дорожки
	Субтитры, выбор языка текста
	ТВ-текст*, вкл/выкл

### Замена батареек в дистанционном пульте

#### ВНИМАНИЕ

Обычно срок службы батареек составляет 1-4 года и зависит от частоты использования дистанционного пульта.

Дистанционный пульт работает от четырех батареек типа AA-/LR6.

В длительные поездки захватите с собой запасные батарейки.

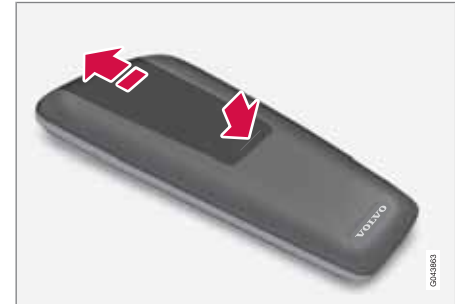

1. Нажмите фиксатор на крышке кармана для батареек и сместите крышку в направлении ИК-объектива.
2. Выньте отработанные батарейки, установите новые батарейки согласно символам в кармане для батареек.
3. Установите на место крышку.

#### ВНИМАНИЕ

Использованные батарейки утилизируются согласно нормам по охране окружающей среды.

Рекомендации во время езды.....	310
Заправка топливом.....	313
Топливо.....	314
Погрузка.....	318
Багажное отделение .....	321
Езда с прицепом.....	322
Буксировка и эвакуация.....	329



# 07

В ПОЕЗДКЕ





## Рекомендации во время езды

### Общие сведения

#### Экономичное вождение

Экономичное вождение и забота об окружающей среде означают предвидение дорожной ситуации и плавное вождение, а также адаптацию манеры вождения и скорости к условиям дорожного движения.

- Двигайтесь, по возможности, на самой высокой передаче в соответствии с дорожной ситуацией и состоянием дороги – чем ниже обороты двигателя, тем меньше расход топлива.
- Не ездите с открытыми окнами.
- Избегайте ненужных резких ускорений и торможений.
- Освобождайте автомобиль от ненужных вещей – чем больше нагружен автомобиль, тем выше расход топлива.
- Притормаживайте двигателем там, где нет угрозы другим участникам движения.
- Груз на крыше и лыжный короб увеличивают сопротивление воздуха и повышают расход топлива – снимайте багажник, когда вы им не пользуетесь.
- Не прогревайте двигатель на холостых оборотах, а как можно быстрее начинайте движение с небольшой нагрузкой на двигатель – холодный двигатель рас-

ходует больше топлива по сравнению с прогретым.

Дополнительную информацию и другие советы можно найти на стр. 13 и 410.



### ПРЕДОСТЕРЕЖЕНИЕ

Запрещается глушить двигатель во время движения, например, на спусках, так как при этом отключаются важные системы, такие как сервоуправление и сервоусиление тормозов.

#### Езда по воде

На автомобиле можно ездить по воде глубиной не более 25 см со скоростью не выше 10 км/ч. Особое внимание обращайте на течения.

При езде по воде держите низкую скорость и не останавливайтесь. После выезда из воды слегка нажмите на педаль тормоза и проверьте, достигается ли полный тормозной эффект. Вода и, например, ил могут смочить тормозные накладки, что приведет к задержке в действии тормозов.

- После езды по воде и глине очистите электрические контакты электрического подогревателя двигателя и сцепления прицепа.
- Не допускайте, чтобы автомобиль долго находился в воде, уровень которой пре-

вышает пороги, так как это может стать причиной неисправности в электрической системе автомобиля.



### ВАЖНО

Вода в воздушном фильтре может привести к повреждению двигателя.

Если глубина больше 25 см, вода может попасть в трансмиссию. При этом снижаются смазочные свойства масла, что сокращает срок службы этих систем.

Если двигатель заглох в воде, не пытайтесь его запустить. Отбуксируйте автомобиль из воды в мастерскую – рекомендуется обращаться на официальную станцию техобслуживания Volvo. Опасность повреждения двигателя.

#### Двигатель, коробка передач и система охлаждения

В некоторых условиях, например, при движении в гористой местности и в условиях очень жаркого климата, существует риск перегрева двигателя и приводного механизма – особенно при наличии тяжелого груза.

Информацию о перегреве при движении с прицепом см. стр. 323.



## Рекомендации во время езды

- Снимайте дополнительные фары, расположенные перед решеткой, при езде в жарком климате.
- В случае повышенной температуры в системе охлаждения двигателя на приборной панели включается предупреждающий символ и показывается текстовое сообщение **Выс. темп. двигат.**  
**Остановиться** – остановитесь, соблюдая меры безопасности, и дайте двигателю охладиться, поработав на холостых оборотах несколько минут.
- Если показывается текстовый сообщение **Выс. темп. двигат. Заглушить двиг.** или **Низк.ур.охл.жид.**  
**Заклушить двиг.**, после остановки автомобиля следует заглушить двигатель.
- При перегреве коробки передач активируется встроенная функция защиты, которая, в том числе, включает на приборной панели предупреждающий символ и показывает текстовое сообщение **Выс. темп. КПП Замедлить ход** или **Выс. темп. КПП Остановиться** – выполняйте указанные рекомендации и сбросьте скорость или остановитесь, соблюдая меры безопасности, и дайте двигателю поработать на холостых оборотах несколько минут, чтобы охладить коробку передач.

- В случае перегрева воздушный кондиционер может временно отключиться.
- После езды с высокими нагрузками не выключайте двигатель сразу после остановки.



### ВНИМАНИЕ

Вентилятор охлаждения двигателя может продолжать работать некоторое время после остановки двигателя.

### Открытая крышка багажника



### ПРЕДОСТЕРЕЖЕНИЕ

Не ездите с открытой крышкой багажника. Ядовитые выхлопные газы могут втягиваться внутрь автомобиля через багажное отделение.

### Не перегружайте аккумуляторную батарею

Электрооборудование в автомобиле создает различную нагрузку на аккумуляторную батарею. Не оставляйте ключ в положении **II**, когда двигатель не работает. Вместо этого установите ключ в положение **I** – снижается потребление тока.

Обратите внимание также на различное дополнительное оборудование, нагружаю-

щее электросистему автомобиля. Не пользуйтесь энергоёмким оборудованием, если двигатель не работает. К такому оборудованию относятся:

- вентилятор в салоне
- фары
- очиститель ветрового стекла
- аудиосистема (на большой громкости).

При низком напряжении аккумуляторной батареи на информационном дисплее показывается текст **Аккумуля.разряж.**

**Огранич. режим.** В этом случае функция экономии электроэнергии отключает или ограничивает действие некоторых функций, например, вентилятора в салоне и/или аудиосистемы.

- Зарядите аккумуляторную батарею, запустив двигатель не менее, чем на 15 минут – во время движения аккумулятор заряжается лучше, чем на холостых оборотах двигателя неподвижного автомобиля.

### Перед длительной поездкой

- Проверьте работу двигателя и расход топлива, который должен быть в норме.
- Проверьте отсутствие течи (топлива, масла или другой жидкости).



## Рекомендации во время езды

- Проверьте все лампы и глубину протектора шин.
- В некоторых странах обязательно иметь с собой треугольный знак аварийной остановки.

### Езда в зимнее время

Проверьте дополнительно перед наступлением холодов:

- В состав охлаждающей жидкости для двигателя должно входить не менее 50 % гликоля. Такой состав защищает двигатель от морозобойных трещин вплоть прим. до  $-35^{\circ}\text{C}$ . Оптимальная защита обеспечивается, если не смешивать различные типы гликоля.
- Топливный бак должен быть заполнен, что предотвращает образование конденсата.
- Вязкость масла для двигателя имеет большое значение. Масла с низкой вязкостью (маловязкие) облегчают пуск в холодную погоду и снижают расход топлива на холодном двигателе. Детальную информацию о подходящих маслах см. стр. 405.

### ВАЖНО

Масло с низкой вязкостью запрещается использовать для тяжелых поездок или в жарком климате.

- На состояние и уровень зарядки аккумуляторной батареи следует обратить особое внимание. В холодную погоду повышаются требования к аккумуляторной батарее, в том время как емкость аккумулятора снижается.
- Используйте омывающую жидкость, чтобы предотвратить образование льда в бачке с омывающей жидкостью.

Для заснеженных или обледенелых дорог Volvo рекомендует устанавливать зимние шины на все четыре колеса для наилучшего сцепления с дорожным покрытием.

### ВНИМАНИЕ

В соответствии с законодательством некоторых стран использование зимних шин обязательно. Не во всех странах разрешается использовать ошипованные шины.

### Скользкое дорожное покрытие

Потренируйтесь в езде по скользким дорогам в специально отведенных местах, чтобы знать, как ведет себя автомобиль.



## Заправка топливом

### Заправка топливом

#### Открытие/закрытие крышки топливного бака



Откройте крышку топливного бака кнопкой на панели освещения – крышка откроется, когда вы опустите кнопку.

 Стрелка на символе информационного дисплея указывает, с какой стороны автомобиля находится крышка топливного бака.

- Закройте, нажав на крышку так, чтобы услышать щелчок, подтверждающий закрытие.

#### Открытие крышки топливного бака вручную

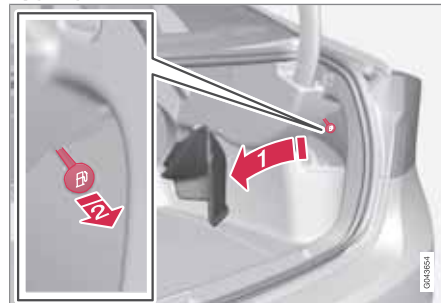

Крышку топливного бака можно открыть вручную, если электрический замок не срабатывает из салона.

1. Откройте/снимите боковой лючок в багажном отделении (на той же стороне, что и крышка топливного бака) и достаньте тросик зеленого цвета с ручкой.
2. Осторожно потяните тросик назад так, чтобы крышка топливного бака открылась со щелчком.

#### **ВАЖНО**

Тросик тяните осторожно – для освобождения замка крышки большое усилие не требуется.

#### Открытие/закрытие пробки заливной горловины



*Пробку заливной горловины можно закрепить на крышке.*

При высокой наружной температуре в баке может возникнуть повышенное давление. Поэтому открывайте крышку медленно.

- После заправки – установите на место крышку и поверните, пока не услышите один или нескольких щелчков.

#### Заправка топливом

- Не заливайте слишком много топлива, завершите заправку, когда пистолет отключается.

#### **ВНИМАНИЕ**

В жаркую погоду из переполненного бака может вытекать топливо.



## Топливо

### Общие сведения о топливе

Запрещается использовать топливо более низкого качества по сравнению с рекомендуемым Volvo, так как это может отрицательно сказаться на мощности двигателя и расходе топлива.

### ПРЕДОСТЕРЕЖЕНИЕ

Ни при каких обстоятельствах не вдыхайте пары топлива и избегайте попадания брызг топлива в глаза.

Если топливо попадет в глаза, снимите, если у вас есть, контактные линзы и промойте глаза в большом количестве воды в течение не менее 15 минут и обратитесь за помощью к врачу.

Запрещается глотать топливо. Топливо, в состав которого входит бензин, биоэтанол или их смесь и дизель, очень ядовито и может приводить к необратимым травмам, а если такое топливо проглотить — к летальному исходу. Немедленно обращайтесь к врачу, если вы проглотили топливо.

### ПРЕДОСТЕРЕЖЕНИЕ

Топливо, пролитое на землю, может воспламениться.

Перед заправкой топливом выключайте топливный отопитель.

Во время заправки никогда не имейте при себе включенный мобильный телефон. Сигнал вызова может вызвать искрообразование и поджечь пары бензина, что в свою очередь может стать причиной пожара и травм.

### ВАЖНО

Смешивание топлива разного типа или использование не рекомендованного топлива приводит к прекращению действия гарантии Volvo, а также дополнительных договоров на техобслуживание. Это относится ко всем двигателям. ВНИМАНИЕ! Не относится к автомобилям с двигателями, приспособленными для этанолового топлива (E85).

### ВНИМАНИЕ

Экстремальные погодные условия, движение с прицепом или езда в горах в сочетании с качеством топлива – все это факторы, влияющие на приемистость автомобиля.

### Катализаторы

Катализаторы предназначены для очистки отработанных газов. Они расположены вблизи двигателя, чтобы быстро достигалась рабочая температура.

Катализаторы состоят из монолитного блока (керамзит или металл), в котором проходят каналы. На стенки каналов нанесено покрытие из платины/родия/палладия. Эти металлы выполняют функцию катализатора, т.е. ускоряют химические процессы, но при этом сами не расходуются.

**Лямбда-зонд™ кислородный датчик**  
Лямбда-зонд является частью системы регулирования. Он служит для уменьшения выбросов и улучшает процесс использования топлива.

Кислородный датчик контролирует содержание кислорода в отработавших газах, покидающих двигатель. Измеренное значение анализа отработавших газов вводится в электронную систему, которая непрерывно регулирует работу форсунок. Соотношение между количеством топлива и воздуха, поставляемым в двигатель, регулируется постоянно. Регулирование создает оптимальный режим для эффективного сгорания, снижая с помощью трехканального катализатора вредные вещества (углеводороды, монооксид углерода и оксиды азота).



## Топливо

**Бензин**

Бензин должен соответствовать нормативу EN 228. Для большинства двигателей можно использовать бензин с октановым числом 95 и 98 RON. 91 RON можно использовать только в исключительных случаях.

- Топливо с октановым числом 95 RON может использоваться для эксплуатации в нормальных условиях.
- 98 RON рекомендуется для максимальной мощности и минимального расхода топлива.

При эксплуатации автомобиля в жаркую погоду при температуре выше +38 °C для достижения максимальной мощности и минимального расхода топлива рекомендуется использовать топливо с наиболее высоким октановым числом.

**! ВАЖНО**

- Чтобы не повредить катализатор, пользуйтесь только неэтилированным бензином.
- Не пользуйтесь присадками, не рекомендованными Volvo.

**Биоэтанол E85**

Не вносите изменения в топливную систему или компоненты топливной системы и не заменяйте компоненты деталями, которые не предназначены для использования с биоэтанолом.

**! ПРЕДОСТЕРЕЖЕНИЕ**

Метанол запрещается использовать. На табличке внутри крышки топливного бака указано альтернативное топливо.

Использование компонентов, не предназначенных для двигателей, работающих на биоэтаноле, может привести к пожару, травмам и повреждению двигателя.

**Запасная канистра**

Запасную канистру, хранимую в автомобиле следует заполнять бензином, см. рубрику ВНИМАНИЕ на стр. 129.

**! ВАЖНО**

Удостоверьтесь в том, что запасная канистра надежно закреплена и крышка герметично закрыта.

**! ПРЕДОСТЕРЕЖЕНИЕ**

Этанол восприимчив к искробразованию, и в запасной канистре, заполненной этанолом, могут образовываться взрывоопасные газы.

**Дизель**

Используйте дизельное топливо только известных производителей. Никогда не заправливайте дизельное топливо сомнительного качества. Дизельное топливо должно отвечать нормам EN 590 или JIS K2204. Дизельные двигатели чувствительны к загрязнению топлива, например, высокому содержанию в нем частиц серы.

В дизельном топливе при низких температурах (от -6 °C до -40 °C) может образовываться осадок парафина, который может затруднять запуск двигателя. Крупные нефтяные компании поставляют также специальное дизельное топливо, предназначенное для наружной температуры вблизи точки замерзания. По сравнению с обычным топливом оно обладает пониженной вязкостью и меньшей склонностью к кристаллизации парафина.

Вероятность образования конденсата в топливном баке уменьшается, если он всегда заполнен. При заправке следите за



## Топливо

чистотой вокруг заправочной горловины. Не допускайте попадания топлива на лакокрасочное покрытие. Промойте загрязненные топливом места водой с мылом.

### **!** ВАЖНО

Разрешается использовать только топливо, отвечающее европейскому стандарту для дизельного топлива.

Допускается максимальное содержание серы 50 промилей.

### **!** ВАЖНО

Запрещается использование следующее топливо, аналогичное дизельному:

- Специальные присадки
- Судовой мазут
- Котельное топливо
- FAME<sup>1</sup> (Fatty Acid Methyl Ester) и растительное масло.

Такое топливо не отвечает требованиям, предъявляемым компанией Volvo, и приводит к повышенному износу и повреждению двигателя, не покрываемых гарантий Volvo.

### Остановка подачи топлива

Если топливо заканчивается в автомобиле с дизельным двигателем, то для запуска двигателя после заправки топливом может потребоваться продувка топливной системы в мастерской.

После остановки двигателя из-за отсутствия топлива топливной системе необходимо немного времени для проведения проверки. В этом случае после заправки дизельным топливом, но до пуска двигателя выполните следующее:

1. Вставьте дистанционный ключ в замок зажигания и утопите его до упора (см. стр. 87).
2. Нажмите кнопку **START**, но **не** выжимайте педаль тормоза и/или сцепления.
3. Подождите прим. 1 минуту.
4. Для пуска двигателя: Выжмите педаль тормоза и/или сцепления и нажмите еще раз кнопку **START**.

### **i** ВНИМАНИЕ

Перед заправкой топлива в случае отсутствия топлива в баке:

- Остановитесь на максимально ровной/горизонтальной поверхности – если автомобиль наклонен, существует риск образования воздушных пузырей во время подачи топлива.

### Слив конденсата из топливного фильтра

В топливном фильтре от топлива отделяется конденсат. Иначе конденсат может нарушить работу двигателя.

Слив конденсата из топливного фильтра следует проводить в соответствии с интервалами техобслуживания, указанными в Книжке по гарантии и сервису, или если подозреваете, что использовали загрязненное топливо.

### **!** ВАЖНО

Некоторые специальные добавки препятствуют сепарации воды в топливном фильтре.

<sup>1</sup> Дизельное топливо может содержать некоторое количество жирнокислотного метилового эфира, а дополнительное количество этого вещества запрещается добавлять.



### Фильтр грубой очистки дизельного топлива (DPF)

Для более эффективной очистки отработавших газов в автомобилях с дизельным двигателем устанавливается фильтр частиц. При нормальных условиях эксплуатации частицы в отработавших газах задерживаются фильтром. Для сжигания этих частиц и очистки фильтра запускается, т.н. процесс регенерации. Для этого необходимо, чтобы двигатель достиг нормальной рабочей температуры.

Регенерация фильтра выполняется автоматически и обычно занимает 10-20 минут. При низкой средней скорости на это может потребоваться больше времени. Во время регенерации несколько возрастает расход топлива.

### Регенерация в холодную погоду

Если автомобиль в холодную погоду часто эксплуатируется на короткие расстояния, двигателем не достигается нормальная рабочая температура. Это означает, что регенерация фильтра частиц дизельного топлива не происходит, и фильтр не очищается.

Когда фильтр заполнен частицами прим. на 80, на приборной панели включается желтый информационный символ, а на дисплее приборной панели появляется

сообщение **Засор.саж.фильтр См. руководство.**

Начните регенерацию фильтра во время поездки в автомобиле, желательно, по шоссе или автостраде, с тем чтобы была достигнута рабочая температура двигателя. Затем автомобиль должен быть в движении еще 20 минут.

#### ВНИМАНИЕ

Во время регенерации возможно незначительное снижение мощности двигателя.

После завершения регенерации предупреждающее сообщение исчезает автоматически.

Используйте стояночный отопитель\* в холодную погоду, тогда двигатель быстрее достигает нормальной рабочей температуры.

#### ВАЖНО

Если фильтр полностью забит частицами, могут появиться трудности с пуском двигателя, и фильтр не будет функционировать. При этом существует риск замены фильтра.

### Расход топлива

Расход топлива может иметь другое значение, если автомобиль оснащен дополнительным оборудованием, влияющим на массу автомобиля. Информацию и массах см. на стр. 399.

На расход топлива также влияет манера езды и другие не технические факторы.

Расход топлива возрастает, а мощность двигателя снижается при использовании бензина с октановым числом 91 RON.

#### ВНИМАНИЕ

Экстремальные погодные условия, наличие прицепа или высокогорная местность в сочетании с качеством топлива являются факторами, которые могут повлиять на разгонную динамику автомобиля.



## Погрузка

### Общие сведения о размещении груза

Допустимая нагрузка зависит от рабочего веса автомобиля. Общий вес пассажиров и всего дополнительного оборудования пропорционально на этот же вес снижают грузоподъемность автомобиля. Дополнительную информацию о различных весах см. стр. 399.



Крышка багажника открывается кнопкой на панели освещения или дистанционным ключом, см.

стр. 65.

### **!** ПРЕДОСТЕРЕЖЕНИЕ

Динамические характеристики автомобиля зависят от веса и размещения груза.

### Что следует помнить при размещении груза

- Установите груз вплотную к спинке заднего сидения.

Не допускайте, чтобы при опущенной спинке заднего сидения посторонние предметы препятствовали нормальному функционированию системы WHIPS передних кресел, см. стр. 30.

- Расположите груз по центру.
- Тяжелые предметы следует располагать как можно ниже. Не кладите тяжелый груз поверх сложенных спинок сидения.
- Закрывайте острые края чем-то мягким, чтобы не повредить обивку.
- Весь груз следует закреплять ремнями или стяжными лентами в проушинах для крепления груза.

### **!** ПРЕДОСТЕРЕЖЕНИЕ

Незакрепленный предмет весом 20 кг может при лобовом столкновении на скорости 50 км/ч создать движущуюся массу, соответствующую 1000 кг.

### **!** ПРЕДОСТЕРЕЖЕНИЕ

Защитный эффект противоударного занавеса в потолке может отсутствовать или снижаться, если груз располагается слишком высоко.

- Не размещайте груз так, чтобы он оказался выше спинок сидений.

### **!** ПРЕДОСТЕРЕЖЕНИЕ

Груз необходимо всегда закреплять. Иначе при сильном торможении груз может сместиться внутрь автомобиля и травмировать пассажиров.

Закрывайте острые края и углы чем-то мягким.

При погрузке/разгрузке длинномерных грузов заглушите двигатель и приложите стояночный тормоз. Вы можете случайно надавить на рычаг переключения передач или селектор передач и переместить его в положение для движения – автомобиль может придти в движение.

### Переднее сиденье

Для очень длинных грузов можно также опустить спинку кресла пассажира, см. стр. 89.

### Груз на крыше

#### Использование багажника

Чтобы избежать повреждения автомобиля и обеспечения максимальной безопасности во время езды рекомендуется использовать багажники, разработанные Volvo.

Четко выполняйте инструкции по монтажу, приложенные к багажнику.

- Регулярно проверяйте надежность крепления багажника и груза. тща-



## Погрузка

тельно прикрепите груз специальной лентой.

- Распределите груз равномерно на багажнике. Самый тяжелый груз положите вниз.
- Аэродинамическое сопротивление и, следовательно, расход топлива возрастают вместе с размером груза.
- Ведите автомобиль плавно. Избегайте резких ускорений и торможений и жесткого прохождения поворотов.

### **⚠ ПРЕДОСТЕРЕЖЕНИЕ**

Положение центра тяжести и динамические характеристики автомобиля зависят от груза, размещаемого на крыше. Информацию о максимально разрешенном грузе на крыше с учетом багажника и багажного кофра, см. стр. 399.

### Складывание спинки заднего сидения

Как сложить спинку заднего сидения см. стр. 91.

### Проушины для крепления груза



Откидные проушины для крепления груза<sup>1</sup> используются для фиксации стяжных лент, закрепляющих предметы в багажном отделении.

### **⚠ ПРЕДОСТЕРЕЖЕНИЕ**

Твердые, острые и/или тяжелые предметы, которые лежат или выступают, могут при резком торможении стать причиной травм. Всегда закрепляйте большие, тяжелые предметы при помощи ремня безопасности или багажными ремнями.

<sup>1</sup> Число проушин и их расположение зависит от рынка сбыта.



## Погрузка

### Держатель для сумок\*



Держатель пакетов под крышкой в полу.

Держатель удерживает сумки на месте, не допускает, чтобы они перевернулись, и их содержимое оказалось в багажном отделении.

1. Поднимите из пола держатель, которым укомплектован люк в полу.
2. Зафиксируйте сумки с покупками с помощью стяжного ремня и закрепите ручки в крючках.

### Гнездо питания на 12 В\*



Откиньте крышку вверх, чтобы получить доступ к гнезду питания.

- В гнездо подается напряжение даже, когда дистанционный ключ вынут из замка запуска.

### **!** ВАЖНО

Макс. сила тока в гнезде 10 А (120 Вт).

### **i** ВНИМАНИЕ

Помните, что использование электрического гнезда с выключенным двигателем ведет к риску разрядки пускового аккумулятора автомобиля.

### **i** ВНИМАНИЕ

Этот компрессор для аварийного ремонта проколов проверен и одобрен Volvo. Информацию об использовании рекомендуемых Volvo средств для срочного ремонта (герметизации) шин (ТМК) см. в см. стр. 347.



## Багажное отделение

### Люк для лыж

Люк в спинке может открываться для транспортировки длинных узких предметов.



- 1 Опустите правую спинку вперед.
- 2 Чтобы освободить люк в спинках заднего сидения, переместите ручку люка вверх и одновременно надавите на люк вниз/вперед.
- 3 Верните на место спинку сидения, сохранив открытое положение люка.

Используйте ремень безопасности, чтобы предотвратить смещение груза.

### ПРЕДОСТЕРЕЖЕНИЕ

При погрузке и выгрузке остановите двигатель и затяните стояночный тормоз. Вы можете случайно надавить на рычаг переключения/селектор передач и переместить его в положение для движения.

### Снятие люка

После того, как люк освобожден и спинка откинута назад, откройте люк прим. на 30 градусов и потяните его вверх.

### Установка люка на место

Установите люк на место в пазы за обивкой и закройте.



## Езда с прицепом

### Общие сведения

Допустимая нагрузка зависит от рабочего веса автомобиля. Общий вес пассажиров и всего дополнительного оборудования, например, буксирного крюка, пропорционально на этот же вес снижают грузоподъемность автомобиля. Дополнительную информацию о различных весах см. стр. 399.

Если буксирное устройство монтируется Volvo, автомобиль поставляется со всем необходимым оснащением для езды с прицепом.

- Буксирное устройство на автомобиле должно быть разрешенного типа.
- Если буксирный крюк монтируется после поставки автомобиля, проверьте вместе с Вашим дилером Volvo, чтобы в автомобиле имелось все необходимое оборудование для езды с прицепом.
- Груз в прицепе разместите так, чтобы давление на буксирное устройство автомобиля соответствовало указанному максимальному давлению на шар.
- Увеличьте давление в шинах до рекомендуемого значения для полной нагрузки. Местоположение таблички давления в шинах см. стр. 343.

- Двигатель испытывает еще большую нагрузку, чем обычно, при вождении с прицепом.
- Не ездите с тяжелым прицепом на абсолютно новом автомобиле. Подождите, пока пробег окажется равным не менее 1000 км.
- На длинных и крутых спусках тормоза автомобиля испытывают большие нагрузки по сравнению с обычными условиями. Перейдите на низкую передачу и выровняйте скорость.
- В целях безопасности автомобилю с прицепом не рекомендуется превышать максимально разрешенную скорость. Выполняйте действующие правила в отношении разрешенной скорости и веса.
- Двигайтесь на малых скоростях при буксировке прицепа по длинным, крутым подъемам.
- Избегайте ездить с прицепом, если подъем превышает 12 %.

### Кабель прицепа

Если буксирное устройство автомобиля оборудовано 13-штекерным разъемом, а прицеп 7-штекерным разъемом, необходим специальный переходник. Используйте переходный кабель, одобренный Volvo. Проверьте, чтобы кабель не волочился по земле.

### Указатели поворотов и стоп-сигналы прицепа

Если неисправна одна из ламп указателей поворотов прицепа, символ указателей поворотов в комбинированном приборе мигает быстрее обычного, и на дисплее показывается текст **Неиспр. лампа Поворот прицепа**.

Если неисправна одна из ламп стоп-сигналов прицепа, показывается текст **Неиспр. стоп- сигнал прицепа**.

### Регулировка уровня\*

Задние амортизаторы поддерживают постоянную высоту независимо от загрузки автомобиля (до максимально допустимого веса). Когда автомобиль стоит неподвижно, задняя часть кузова немного опускается – это вполне нормально.

### Масса прицепа

Информацию о прицепах Volvo разрешенной массы см. стр. 400.



## Езда с прицепом

**ВНИМАНИЕ**

Указанные значения являются максимальными массами прицепа, разрешенными Volvo. Национальные правила дорожного движения могут накладывать дополнительные ограничения на массу прицепа и скорость. Буксировочные крюки могут быть сертифицированы на массу, превышающую максимально разрешенную для буксировки данным автомобилем.

**ПРЕДОСТЕРЕЖЕНИЕ**

Выполняйте указанные рекомендации в отношении веса прицепа. В противном случае может снизиться управляемость автопоезда при объезде препятствий и торможении.

**Ручная коробка передач****Перегрев**

При движении с прицепом по гористой местности в жарком климате существует опасность перегрева.

- Обороты двигателя не должны быть выше 4500 об/мин (дизельные двигатели: 3500 об/мин) – иначе это может привести к повышению температуры масла.

**Дизельный двигатель 5 цилиндр.**

- При опасности перегрева оптимальные обороты двигателя 2300-3000 об/минуту для оптимальной циркуляции охлаждающей жидкости.

**Автоматическая коробка передач****Перегрев**

При движении с прицепом по гористой местности в жарком климате существует опасность перегрева.

- Автоматическая коробка передач выбирает оптимальную нагрузку в зависимости от установленной передачи и обороты двигателя.
- При перегреве на приборной панели включается предупреждающий символ и показывается текстовое сообщение – выполняйте указанные рекомендации.

**Крутые подъемы**

- Не блокируйте автоматическую коробку передач на более высокой передаче, чем "выдерживает" двигатель – двигаться на высокой передаче с низкими оборотами двигателя не всегда выгодно.

**ВАЖНО**

Специальную информацию о медленном вождении автомобиля с прицепом для автомобилей с автоматической коробкой передач Powershift см. на стр. 137.

**Стоянка на подъеме**

1. Выжмите педаль тормоза.
  2. Задействуйте стояночный тормоз.
  3. Переместите селектор передач в положение **P**.
  4. Отпустите педаль тормоза.
- Во время стоянки автомобиля с автоматической коробкой передач и прицепом селектор передач должен находиться в положении для стоянки **P**. Обязательно затягивайте стояночный тормоз.
  - Если автомобиль с прицепом устанавливается на стоянку на склоне, для блокировки колес используйте колодки.

**Начало движения на склоне**

1. Выжмите педаль тормоза.
2. Переместите селектор передач в положение для движения **D**.
3. Отпустите стояночный тормоз.
4. Отпустите педаль тормоза и трогайтесь с места.



## Езда с прицепом

### Буксирное устройство

Если автомобиль оборудован съемным буксирным крюком, при установке съемной части требуется строго выполнять указания по монтажу, см. стр. 325.

### **!** ПРЕДОСТЕРЕЖЕНИЕ

Если автомобиль укомплектован съемным буксирным крюком Volvo:

- Точно выполняйте инструкции по монтажу.
- Перед началом движения съемную часть необходимо зафиксировать с помощью ключа.
- Убедитесь, что индикатор в окошке имеет зеленый цвет.

### Проверьте, это важно

- Шаровое устройство буксирного крюка следует регулярно чистить и смазывать пластичной смазкой.

### **i** ВНИМАНИЕ

Если на шаре используется чехол с демпфером, сцепной шар в смазке не нуждается.

### Хранение съемного буксирного крюка



Место для хранения буксирного крюка.

### **!** ВАЖНО

Обязательно снимайте буксирное устройство после использования. Храните его в автомобиле в предназначенном для него месте.

### Технические данные

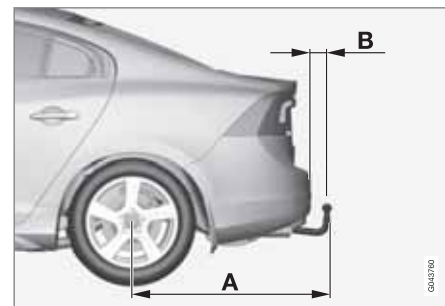

0021485

0021710



## Езда с прицепом

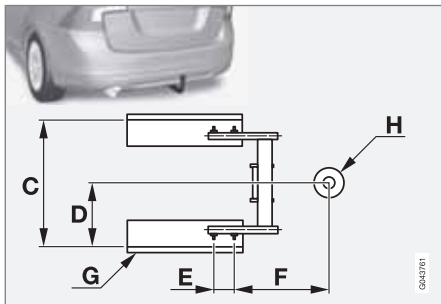

## Размеры, точки крепления (мм)

A	998
B	80
C	854
D	427
E	109
F	282
G	Боковая балка
H	Центр шарового устройства

## Монтаж буксирного крюка



- 1 Снимите защитную крышку, надавив сначала на фиксатор, **1** а затем потянув крышку назад **2**.



- 2 Повернув ключ по часовой стрелке, убедитесь, что механизм находится в незапертом положении.



- 3 Индикаторное окошко должно быть красного цвета.



- 4 Установите и вдавите буксирный крюк до щелчка.



## Езда с прицепом



5 Индикаторное окошко должно быть зеленого цвета.



6 Поверните ключ против часовой стрелки в запертое положение. Выньте ключ из замка.



7 Убедитесь, что буксирный крюк зафиксирован, подергав вверх, вниз и назад.

### ПРЕДОСТЕРЕЖЕНИЕ

Если буксирный крюк установлен неправильно, его следует снять и вновь закрепить, как указано ранее.

### ВАЖНО

Нанесите смазку только на собственно сцепной шар, остальные части должны быть чистыми и сухими.



8 Страховочный трос.

### ПРЕДОСТЕРЕЖЕНИЕ

Убедитесь, что страховочный трос прицепа закреплен в предназначенном для него месте.

### Снятие буксирного крюка



1 Вставьте ключ и поверните по часовой стрелке до незапертого положения.



## Езда с прицепом



2 Нажмите стопорную ручку (1) и поверните против часовой стрелки (2) до щелчка.



3 Поверните вниз до упора стопорную ручку и, удерживая ее, одновременно выньте буксирный крюк назад и вверх.

### **⚠ ПРЕДОСТЕРЕЖЕНИЕ**

При хранении буксирного крюка в автомобиле его следует надежно закреплять, см. стр. 324.



4 Задвинув, зафиксируйте защитную крышку.

### Стабилизатор прицепа автомобиля – TSA\*

Система TSA (Trailer Stability Assist) предназначена для стабилизации автомобиля с прицепом в ситуациях, когда экипаж подвергается автоколебаниям.

Функция TSA входит в систему DSTC (Dynamic Stability and Traction Control), см. стр. 160.

### Принцип действия

Явление автоколебания автомобиля с прицепом возможно для любых комбинаций автомобилей и прицепов. В обычных случаях автоколебание возникает на очень высоких скоростях. Однако, если прицеп перегружен или груз в прицепе распределен неправильно, например, смещен назад, опасность автоколебаний появляется уже на более низких скоростях 70-90 км/ч.

Для того чтобы в этом случае автоколебания появились, необходим пусковой фактор, например:

- На автомобиль с прицепом обрушился очень сильный боковой ветер.
- Автомобиль с прицепом движется по неровной дороге или наехал на бугорок.
- Хаотические движения рулевого колеса.

### Использование

Когда автоколебания появились, их очень трудно или невозможно погасить, что приводит к трудности управления экипажем и опасности оказать в другом ряду движения или съехать с дороги.

Система TSA непрерывно контролирует движение автомобиля, особенно в боковом направлении. Когда регистрируются автоколебания, происходит индивидуальное притормаживание передних колес, что

\* Опция/дополнительное оборудование, дополнительную информацию см. Введение.



### Езда с прицепом

повышает устойчивость экипажа в целом. Часто этого достаточно, чтобы водитель восстановил управление автомобилем.

Если автоколебания не гасятся несмотря на подключение системы TSA, экипаж притормаживается всеми четырьмя колесами и снижается тяговое усилие двигателя. После того как автоколебания постепенно затухают и экипажу возвращается устойчивое положение, система TSA отключается, и водитель вновь получает полный контроль над автомобилем.

#### Прочее

Включение системы TSA может происходить на скорости в диапазоне 60-160 км/ч.

#### ВНИМАНИЕ

Функция TSA отключается, когда водитель выбирает режим **Sport**, см. стр. 160.

Система TSA не включается, если водитель за счет резких поворотов рулевого колеса пытается подавить автоколебания, так как в этом случае система TSA не может определить, что или кто является причиной автоколебаний – прицеп или водитель.



Когда система TSA действует, в комбинационном приборе мигает символ **DSTC**.

**Буксировка и эвакуация****Буксировка**

Перед буксировкой узнайте, с какой скоростью согласно законодательству разрешается буксировать автомобиль.

1. Чтобы снять блокировку рулевого колеса, установите дистанционный ключ в замок зажигания и длительно нажмите на кнопку **START/STOP ENGINE** – активируется положение ключа **II**; дополнительно о положениях ключа см. стр. 87.
2. Во время буксировки дистанционный ключ должен постоянно находиться в замке запуска.
3. Когда буксируемый автомобиль снижает скорость, удерживайте буксировочный трос в натянутом состоянии, слегка нажимая на педаль тормоза – так вы избегаете ненужных рывков.
4. Будьте готовы к торможению в любой момент.

**⚠ ПРЕДОСТЕРЕЖЕНИЕ**

- Перед буксировкой проверьте, чтобы была снята блокировка замка рулевого колеса.
- Дистанционный ключ должен находиться в положении **II** – в положении **I** все подушки безопасности отключены.
- Запрещается извлекать ключ из замка запуска во время буксировки автомобиля.

**⚠ ПРЕДОСТЕРЕЖЕНИЕ**

Сервоусиление тормозов и рулевого управления не действует, если двигатель не работает – в этом случае на педаль тормоза приходится давить прим. в 5 раз сильнее, а поворот руля требует гораздо большего усилия, чем обычно.

**Ручная коробка передач**

Перед буксировкой:

- Переместите рычаг переключения передач в нейтральное положение и отпустите стояночный тормоз.

**Автоматическая коробка передач Geartronic****⚠ ВАЖНО**

Помните, что автомобиль должен буксироваться только вперед.

- Запрещается буксировать автомобиль с автоматической коробкой передач на скорости выше 80 км/ч. Максимально разрешенное расстояние буксировки составляет 80 км.

Перед буксировкой:

- Переместите селектор передач в положение **N** и отпустите стояночный тормоз.

**Автоматическая коробка передач Powershift**

Модель с коробкой передач Powershift не пригодна для буксировки, так как для обеспечения достаточной смазки двигатель должен работать. Если буксировку все же необходимо выполнить, расстояние должно быть максимально коротким и скорость должна быть очень низкой.

Если вы не уверены, установлена ли на вашем автомобиле коробка передач Powershift, вы можете это проверить по обо-



## Буксировка и эвакуация

значению в табличке для коробки передач, которая находится под капотом - см. стр. 396. Обозначение "MPS6" указывает на то, что в автомобиле установлена коробка передач Powershift –. Другое обозначение указывает на автоматическую коробку передач Geartronic.

### ! ВАЖНО

Избегайте буксировки автомобиля.

- Для того, чтобы убрать автомобиль с опасного участка дороги, разрешается буксировка автомобиля на короткое расстояние на низкой скорости – не более чем на 10 км на скорости не выше 10 км/ч. Помните, что при буксировке колеса автомобиля должны вращаться вперед.
- Для перемещения на расстояние более 10 км автомобиль следует эвакуировать таким образом, чтобы ведущие колеса не касались дороги – рекомендуется обратиться за помощью к специалистам.

Перед буксировкой:

- Переместите селектор передач в положение **N** и отпустите стояночный тормоз.

**Пуск от вспомогательного источника**  
Запрещается запускать двигатель буксировкой. Пользуйтесь вспомогательным аккумулятором в том случае, если аккумулятор вашего автомобиля разряжен так, что двигатель не запускается, см. стр. 131.

### ! ВАЖНО

При попытке запуска двигателя буксировкой вы можете повредить катализатор.

### Буксирная скоба

Буксировочная скоба вкручивается и закрепляется в гнезде с резьбой под защитной крышкой с правой стороны на переднем или заднем бампере.

### Установка буксирной скобы

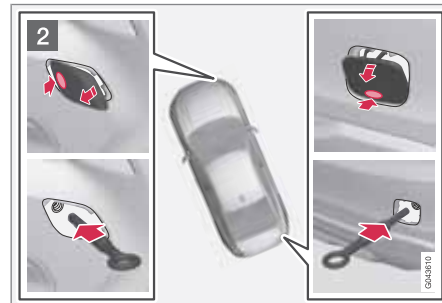
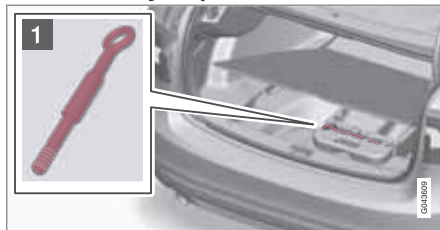

Снятие защитной крышки спереди и сзади.

- 1 Выньте буксировочную скобу, которая находится под люком в полу багажного отделения.
- 2 Защитная крышка в точке крепления буксировочной скобы выпускается в двух вариантах, и поэтому открывается разными способами:
  - При наличии углубления, чтобы открыть крышку, вставьте монету или аналогичный предмет в углубление и выдавите крышку наружу. Затем полностью отогните и снимите крышку.
  - В другом случае на одной из сторон крышки или в углу имеется маркировка: Нажмите на маркировку пальцем и одновременно отведите наружу противоположную сторону/угол с

**Буксировка и эвакуация**

помощью монеты или аналогичного предмета – крышка повернется вокруг центральной линии, и после этого вы сможете ее снять.

Закрутите буксировочную скобу полностью до фланца. Заверните скобу тщательно до упора с помощью, например, баллонного ключа.

После использования открутите буксировочную скобу и положите на место.

Завершите работы, установив на бампер защитную крышку.

**! ВАЖНО**

Буксировочная скоба предназначена только для буксировки по дороге, а **не** для эвакуации из кювета или через препятствие. Пользуйтесь услугами специалистов для проведения эвакуационных работ.

**i ВНИМАНИЕ**

Если смонтирован буксирный крюк, то на некоторых автомобилях буксирная скоба не может быть установлена в заднем креплении. В этом случае закрепите буксирный трос на буксирном крюке.

В этой связи съемную шаровую часть буксирного крюка удобно хранить в автомобиле.

**Эвакуация**

Пользуйтесь услугами специалистов для проведения эвакуационных работ.

**! ВАЖНО**

Помните, что колеса автомобиля при буксировке должны вращаться только вперед.

- Автомобиль с приводом на все колеса (AWD) запрещается буксировать методом частичной погрузки передней части со скоростью выше 70 км/ч. Максимально разрешенное расстояние буксировки составляет 50 км.

Общие сведения .....	334
Замена колес .....	339
Давление воздуха в шинах .....	343
Треугольный знак аварийной остановки и аптечка* .....	344
Система контроля давления в шинах (TPMS)* .....	345
Временный шиноремонтный комплект (ТМК) .....	347

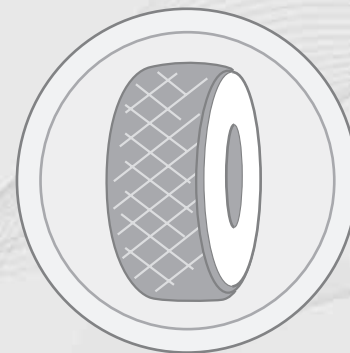

# 08

## КОЛЕСА И ШИНЫ

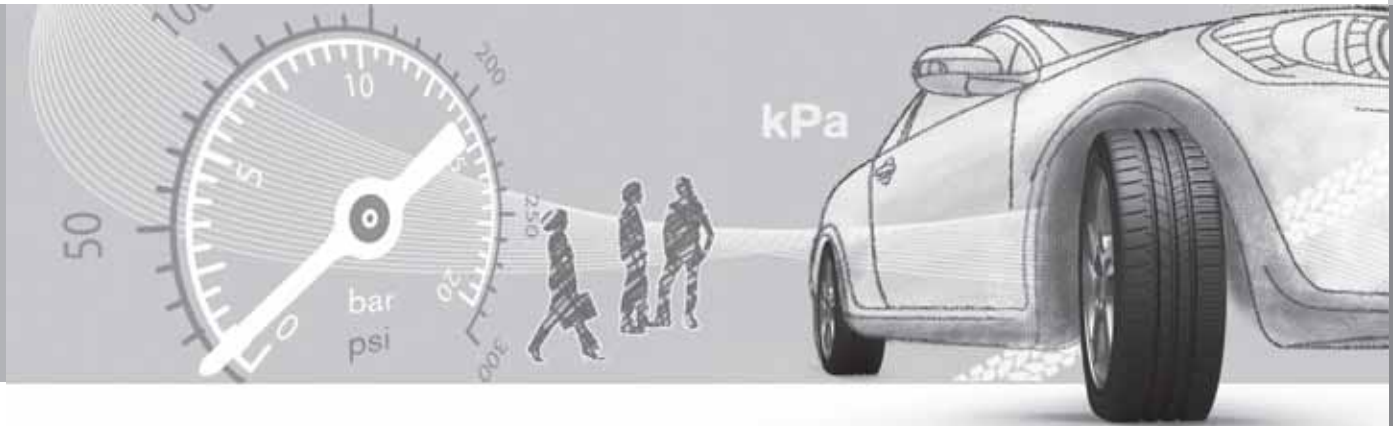



## Общие сведения

### Динамические характеристики

Динамические характеристики автомобиля во многом зависят от установленных на автомобиле шин. От типа шин, размера, давления в шинах и класса скорости зависит поведение автомобиля.

### Направление вращения

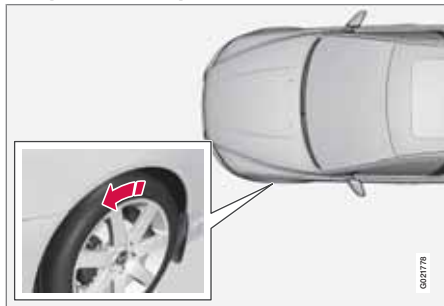

Стрелка указывает направление вращения шины.

На шинах с рисунком протектора, предназначенным для вращения только в одну сторону, стрелкой указано направление вращения. Шины должны вращаться только в одну сторону в течение всего срока службы. Переставлять такие шины можно только между передним и задним колесом, но ни в коем случае не с левой стороны на правую или наоборот. Неправильная установка шин

приводит к ухудшению тормозных характеристик и потере способности выдавливать воду и снежную грязь с дорожного покрытия.

Шины с наибольшей высотой рисунка протектора следует всегда устанавливать назад (для снижения опасности заноса).

### **i** ВНИМАНИЕ

Устанавливайте обе пары колес одного типа, размера, а также от одного производителя.

Следуйте рекомендациям относительно давления в шинах, приведенным в соответствующей таблице, см. стр. 411.

### Уход за шинами

#### Возраст шин

Все шины старше 6 лет следует проверять у специалиста даже при отсутствии видимых повреждений. Шины стареют и разрушаются, даже если их использовали мало или совсем не использовали. При этом их свойства могут измениться. Это относится ко всем шинам, припасенным на будущее. Примером внешних признаков, указывающих на то, что шины не пригодны для

использования, являются трещины или изменения окраски.

### Новые шины

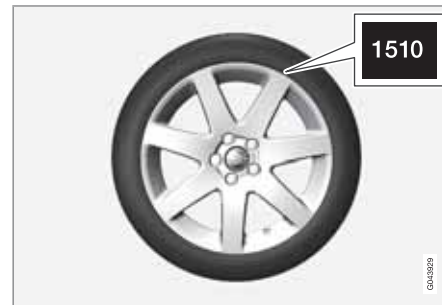

Шины – это товар с ограниченным сроком годности. Через несколько лет использования они становятся жестче, и их фрикционные свойства снижаются. Поэтому при замене шин старайтесь приобрести шины, выпущенные как можно позднее. Это особенно важно для зимних шин. Последние цифры в цифровой последовательности соответствуют недели и году изготовления автомобиля. Это называется маркировкой DOT (Department of Transportation) шины и указывается при помощи четырех цифр, например, 1510. Шина на рисунке изготовлена на 15-ой неделе 2010 года.



## Общие сведения

### Летние и зимние шины

При замене летних колес на зимние и наоборот на колесах следует пометить, с какой стороны они были сняты, например, **Л** с левой стороны и **П** с правой стороны.

### Износ и обслуживание

При правильном давлении износ шин происходит более равномерно, см. стр. 343. Скорость старения и износа шин зависит от стиля вождения, давления в шинах, климата и состояния дорог. Чтобы избежать различия в высоте рисунка протектора и неравномерного износа шин, можно менять местами переднюю и заднюю шины. Первый раз замену следует провести прим. после 5000 км, а затем с интервалом 10 000 км. Volvo рекомендует обратиться на официальную станцию техобслуживания Volvo, если у вас есть сомнения относительно высоты рисунка протектора шин. В случае значительного различия в степени износа шин (глубина протектора отличается >1мм) шины с наименьшим износом протектора следует всегда устанавливать назад. Обычно занос передних колес, который предотвращается легче, чем занос задних колес, приводит к тому, что автомобиль продолжает движение вперед, а при заносе задних колес задняя часть автомобиля уходит в сторону, и водитель может полностью

потерять контроль над автомобилем. Поэтому очень важно, чтобы сцепление с дорогой не теряли именно задние колеса, а не передние.

Колеса следует хранить в горизонтальном или подвешенном состоянии, их запрещается ставить.



### ПРЕДОСТЕРЕЖЕНИЕ

Поврежденная шина может привести к потере управляемости автомобилем.

### Шины с индикатором износа протектора

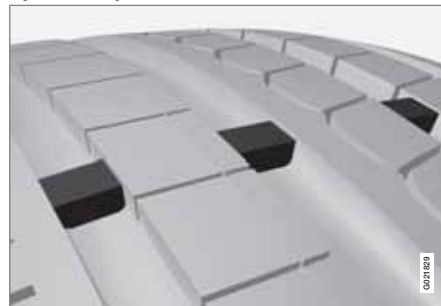

Индикатор износа шин.

Индикатор износа протектора представляет собой узкий выступ, расположенный поперек дорожки протектора. На боковине

шины находится маркировка **TWI** (Tread Wear Indicator). Когда высота протектора шины снижается до 1,6 мм, она оказывается равной индикатору износа. Немедленно замените шины новыми. Помните, что шины с малой высотой рисунка протектора имеют очень плохое сцепление с дорожным покрытием на мокрой и заснеженной дороге.

### Диски и колесные болты



### ВАЖНО

Колесные болты следует затягивать с усилием 140 Нм. При слишком большом усилии можно повредить резьбовое соединение.

Используйте только колесные диски, одобренные и допущенные Volvo, входящие в ассортимент оригинальных деталей Volvo. Проверьте момент затяжки динамометрическим ключом.

### Колесная гайка с "секреткой"<sup>\*\*</sup>

Колесная гайка с "секреткой"<sup>\*\*</sup> может устанавливаться как на алюминиевых, так и на стальных дисках. Под люком в полу грузового отсека находится втулка для колесных гаек с "секреткой".

\* Опция/дополнительное оборудование, дополнительную информацию см. Введение.



## Общие сведения

### Инструменты



Под люком в полу грузового отсека находится буксировочная скоба, домкрат\* и баллонный ключ\*. Здесь также находится втулка для колесных гаек с "секреткой".

### Домкрат\*

Пользуйтесь оригинальным домкратом только для замены запасного колеса. Болт домкрата должен быть всегда хорошо смазан.

### Инструменты – положение для хранения

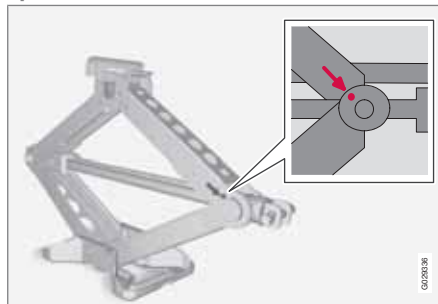

После использования инструменты и домкрат\* следует правильно положить на место. Чтобы поместить домкрат на место, его следует скрутить до нужного положения.

### ! ВАЖНО

Инструменты и домкрат\*, когда они не используются, следует хранить в специально отведенном месте в багажном/грузовом отделении автомобиля.

### Зимние шины

Volvo рекомендует использовать зимние шины определенных размеров. Размеры

шин зависят от варианта двигателя. Всегда устанавливайте разрешенные зимние шины на все четыре колеса.

### i ВНИМАНИЕ

За советом в отношении наиболее подходящих дисков и типа шин Volvo рекомендует обратиться за советом к дилеру Volvo.

### Ошипованные шины

На протяжении первых 500-1000 км после установки новых ошипованных шин необходимо ездить как можно более плавно и осторожно, так чтобы шипы правильно установились в шинах. Благодаря этому продлевается срок службы шин и особенно шипов.

### i ВНИМАНИЕ

Правила использования ошипованных шин отличаются в разных странах.

### Высота рисунка протектора

Эксплуатация на обледенелых, заснеженных дорогах при низких температурах предъявляет к шинам более высокие требования, чем летом. Поэтому не рекомендуется эксплуатировать зимние шины с остаточной высотой рисунка протектора меньше 4 мм.

\* Опция/дополнительное оборудование, дополнительную информацию см. Введение.



## Общие сведения

### Использование цепей противоскольжения

Цепи противоскольжения разрешается устанавливать только на передние колеса (относится также и к полноприводным автомобилям).

С цепями противоскольжения запрещается превышать скорость 50 км/ч. Старайтесь не ездить с цепями по не заснеженным дорогам, так как это приводит к ускоренному износу, как цепей, так и шин.

### ПРЕДОСТЕРЕЖЕНИЕ

Пользуйтесь оригинальными цепями противоскольжения Volvo или их аналогами, адаптированными к конкретной модели автомобиля, размерам шин и дисков. Если у Вас есть сомнения, обратитесь на официальную станцию техобслуживания Volvo. Неправильно подобранные цепи противоскольжения могут серьезно повредить автомобиль и стать причиной аварии.

### Технические данные

Автомобиль принят и одобрен как единое целое. Это означает, что можно устанавливать лишь некоторые комбинации колес и шин. Для разрешенных комбинаций см. стр. 411

### Размеры колес (дисков)

На колесах (дисках) указывается размер, например: 7Jx16x50.

7	Ширина диска в дюймах
J	Профиль бортовой закраины
16	Диаметр колесного диска в дюймах
50	Вылет в мм (расстояние от центра колеса до поверхности, которой колесо прижимается к ступице)

### Размеры шин

На всех автомобильных шинах обозначен размер. Пример обозначения: 215/55R16 97W.

215	Ширина шины (мм)
55	Соотношение между высотой боковины шины и шириной шины (%).
R	Радиальные шины
16	Диаметр колесного диска в дюймах (")

97	Цифровой код, указывающий макс. разрешенную нагрузку на шину, индекс нагрузки (LI)
W	Цифровой код для максимальной разрешенной скорости, класс скорости (SS) (в данном случае 270 км/ч).

### Индекс нагрузки

Каждая шина способна выдержать определенную предельную нагрузку, обозначаемую индексом нагрузки (LI). Вес автомобиля определяет, какую нагрузку должны выдерживать шины. В таблице приводятся минимально допустимые индексы, см. стр. 411.

### Классы скорости

Каждая шина выдерживает определенную максимальную скорость, которая определяет класс скорости (Speed Symbol; SS).

Класс скорости шин должен быть не ниже максимальной скорости автомобиля. В таблице приводятся минимально допустимые классы скоростей, см. стр. 411.

Единственным исключением из этого являются зимние шины (как ошипованные, так и неошипованные), которые могут принадлежать к более низкому классу. При выборе таких шин автомобилю запрещено двигаться со скоростью выше предусмотрен-



### Общие сведения

ной классом этих шин (например, для класса Q максимальная скорость 160 км/ч).

Скорость движения определяется правилами дорожного движения, а не классом скорости шин.

#### ВНИМАНИЕ

В таблице указана максимально разрешенная скорость.

Q	160 км/ч (используется только для зимних шин)
T	190 км/ч
H	210 км/ч
V	240 км/ч
W	270 км/ч
Y	300 км/ч

#### ПРЕДОСТЕРЕЖЕНИЕ

На автомобиль следует устанавливать шины, у которых индекс допустимой нагрузки (L) и класс скорости (SS) такой же или выше, указанных в технических данных. Шина с более низким индексом допустимой нагрузки или классом скорости может перегреваться.



## Замена колес

### Запасное колесо\*

Приведенные ниже инструкции действуют только в том случае, когда запасное колесо приобретается в качестве дополнительной принадлежности к автомобилю. Если автомобиль не комплектуется запасным колесом, информацию о временном шиноремонтном комплекте (ТМК) см. стр. 347.

Запасное колесо (Temporary spare) предназначено только для временного использования, и его следует заменить на обычное колесо, как можно быстрее. Запасное колесо может изменить управляемость автомобиля. Запасное колесо по размеру меньше обычного колеса. и это влияет на дорожный просвет автомобиля. Будьте осторожны с высокими тротуарами и не мойте автомобиль на автоматической мойке. Если запасное колесо устанавливается на переднем мост, вы не можете пользоваться цепями противоскольжения. На полноприводных автомобилях привод на задние колеса можно отключить. Запасное колесо не подлежит ремонту. Правильное давление в шине запасного колеса приведено в соответствующей таблице, см. стр. 411.

### ! ВАЖНО

Запрещается превышать скорость 80 км/ч, когда на автомобиле установлено запасное колесо.

### ! ВАЖНО

На автомобиль нельзя ставить одновременно более одного запасного колеса типа "Временное запасное колесо".

Запасное колесо, поставляемое в чехле, устанавливается на грузовом настиле багажного отделения и крепится натяжными ремнями.

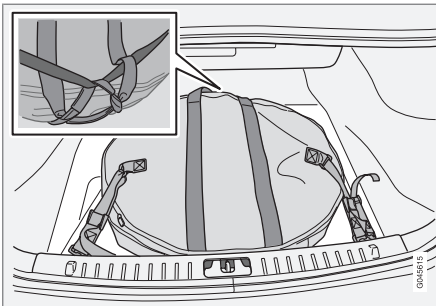

Автомобиль с двумя проушинами для крепления груза.

Поверните ручку на чехле запасного колеса в сторону заднего сидения. Закрепите крюки растяжек в проушинах для груза. Закрепите длинный ремень в одной из проушин, протяните ремень вокруг запасного колеса и через нижнюю ручку. Закрепите короткую растяжку на длинной. Закрепите в другой проушине и затяните.

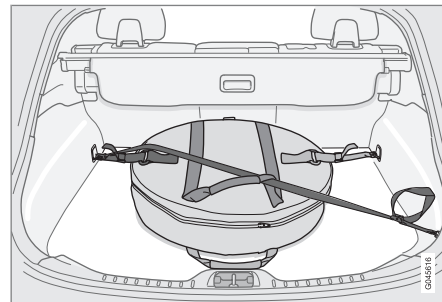

Автомобиль с четырьмя проушинами для крепления груза.

Поверните ручку на чехле запасного колеса к себе. Закрепите крюки растяжек в передних проушинах для груза. Закрепите длинный ремень в одной из передних проушин, протяните ремень по диагонали над запасным колесом и через верхнюю ручку. Закрепите короткую растяжку на длинной. Закрепите в задней проушине и затяните.



## Замена колес

### Как достать запасное колесо

1. Снимите растяжки, выньте запасное колесо из багажника и достаньте его из чехла.
2. Поднимите настил пола в багажнике.
3. Выньте инструменты и домкрат из пенопластового бокса.

### Снятие

Выставьте треугольный знак аварийной остановки, см. стр. 344, если замена колеса должна быть проведена в зоне движения транспорта. Автомобиль и домкрат\* должны находиться на твердой горизонтальной поверхности.

1. Затяните стояночный тормоз и включите передачу заднего хода или положение **P**, если на автомобиле установлена автоматическая коробка передач.

### ПРЕДОСТЕРЕЖЕНИЕ

Убедитесь, что домкрат чистый, без повреждений и резьба тщательно смазана.

### ВНИМАНИЕ

Volvo рекомендует пользоваться домкратом\*, предназначенным только для соответствующей модели автомобиля, указанной на табличке, установленной на домкрате.

На этой табличке также указана максимальная подъемная сила домкрата при заданной минимальной высоте подъема.

2. Достаньте домкрат\*, баллонный ключ\* и съемник для колпака колеса\* под полом в багажном отделении. При выборе другого домкрата см. стр. 354.
3. Заблокируйте спереди и сзади те колеса, которые останутся стоять на земле. Используйте, например, мощные деревянные упоры или большие камни.
4. На автомобилях со стальными дисками устанавливаются съемные колесные колпаки. Используйте съемное устройство, чтобы подцепить и снять закрытый колпак колеса. Вы можете также сдвинуть колпак колеса руками.

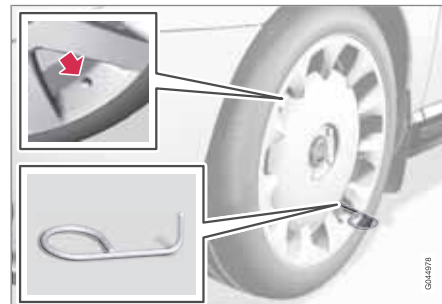

5. Скрутите вместе буксировочную скобу и баллонный ключ\* до упора, как показано на рисунке.

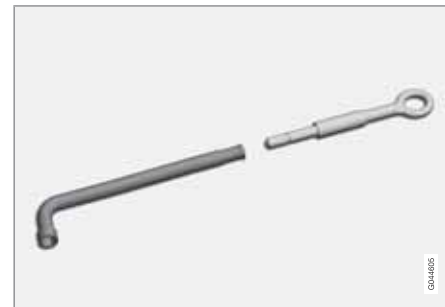



## Замена колес

**!** ВАЖНО

Буксировочная скоба должна вкручиваться полностью в баллонный ключ.

- Баллонным ключом ослабьте колесные болты на  $\frac{1}{2}$ –1 оборот против часовой стрелки.

**!** ПРЕДОСТЕРЕЖЕНИЕ

Не прокладывайте ничего между поверхностью земли и домкратом, а также между домкратом и местом крепления домкрата на автомобиле.

- На автомобиле с каждой стороны имеется по два упора для установки домкрата. В каждой точке крепления имеется углубление в пластмассовой защите. Опустите ногу домкрата так, чтобы она плотно прижалась к поверхности земли.

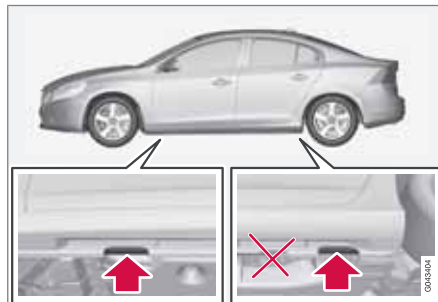
**!** ВАЖНО

Поверхность земли должна быть твердой, ровной и без наклона.

- Поднимите автомобиль так, чтобы вывесить колесо. Открутите колесные болты и снимите колесо.

**Установка на место**

- Очистите контактные поверхности колеса и ступицы.
- Установите колесо. Затяните тщательно колесные болты.
- Опустите автомобиль так, чтобы колесо не прокручивалось.



- Затяните колесные болты крест-накрест. Важно, чтобы колесные болты были затянуты с нужной силой. Затягивайте с усилием 140 Нм. Проверьте момент затяжки динамометрическим ключом.
- Установите на место закрытый колпак колеса.

**i** ВНИМАНИЕ

При монтаже вырез в колесном колпаке для ниппеля должен совпадать с положением ниппеля на диске.



### Замена колес

#### ПРЕДОСТЕРЕЖЕНИЕ

Запрещается забираться под автомобиль, который поднят домкратом.

Запрещается оставлять пассажиров в автомобиле, поднятом на домкрат.

Остановите автомобиль в таком месте, чтобы между пассажирами и проезжей частью находился автомобиль или ограда – что еще лучше.

#### ВНИМАНИЕ

Обычный домкрат автомобиля можно использовать только по мере необходимости в течение короткого промежутка времени, как например, для замены проколотого колеса, замены зимних/летних колес и т.п. Для подъема автомобиля пользуйтесь только домкратом, который предназначен для вашей модели автомобиля. Если автомобиль поднимается домкратом часто или домкрат используется продолжительное время (больше, чем требуется для смены колес), рекомендуется пользоваться гаражным домкратом. В этом случае выполняйте инструкции, прилагаемые к используемому оборудованию.



## Давление воздуха в шинах

### Давление в шинах



На наклейке, расположенной на дверной стойке со стороны водителя (между передней и задней дверью) указано давление в шинах при различной нагрузке и скоростях. Эта же информация приведена в таблице давления в шинах, см. стр. 411.

- Давление в шинах для размера, рекомендованного для данного автомобиля
- Давление ЕСО<sup>1</sup>

### **i** ВНИМАНИЕ

Давление в шинах зависит от перепада температур.

### Экономичный расход топлива, давление ЕСО

Для достижения наилучшей экономии топлива на скоростях ниже 160 км/ч рекомендуется обычное давление в шинах (при полной и частичной загрузке автомобиля).

### Проверка давления в шинах

Давление в шинах следует проверять каждый месяц.

Давление проверяется на холодных шинах. Холодными шинами считаются шины, температура которых соответствует наружной температуре. Шины нагреваются после нескольких километров пробега, и давление повышается.

Недостаточно накаченные шины приводят к повышенному расходу топлива, сокращению срока службы шин и снижению динамических показателей автомобиля. Езда с плохо накаченными шинами приводит к тому, что шины могут перегреться и получить повреждения. От давления в шинах зависит комфортность езды, шум дороги и управляемость автомобилем.

### **i** ВНИМАНИЕ

Давление в колесах постепенно снижается — это естественное явление. Давление в шинах колеблется в зависимости от окружающей температуры.

<sup>1</sup> Давление ЕСО сокращает расход топлива.



### Треугольный знак аварийной остановки и аптечка\*

#### Треугольный знак аварийной остановки

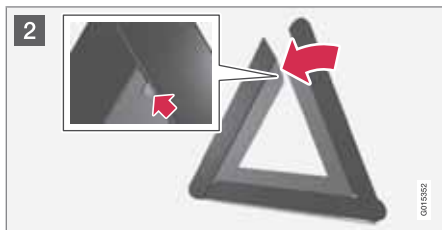
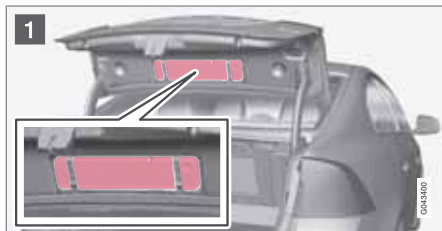

Треугольный знак аварийной остановки закреплен двумя зажимами изнутри крышки багажника.

- 1 Снимите чехол с треугольным знаком аварийной остановки, потянув наружу оба зажима.
- 2 Выньте треугольный знак из чехла, раскройте и соедините две стороны вместе.
- 3 Откиньте опоры знака аварийной остановки.

Следуйте действующим правилам использования треугольного знака аварийной остановки. Треугольный знак аварийной остановки ставится в удобном месте с учетом особенностей дорожного движения.

После использования убедитесь, что треугольный знак с чехлом надежно закреплены в багажном отделении.

#### Аптечка\*

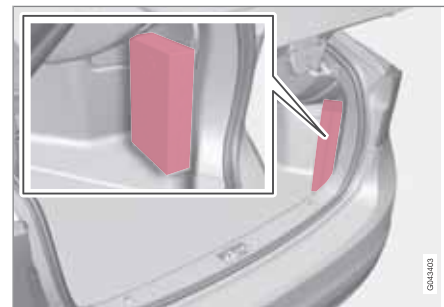

Аптечка первой помощи находится в багажном отделении.

**Система контроля давления в шинах (TPMS)\*****Общие сведения**

TPMS (Tyre Pressure Monitoring System)\* предупреждает водителя о низком давлении в одной или нескольких шинах. В системе используются датчики, установленные внутри воздушного ниппеля в каждом колесе. Когда автомобиль движется со скоростью прим. 40 км/ч, система измеряет давление в шинах. Если давление слишком низкое, на приборной панели загорается предупреждающая лампа , и на дисплее появляется сообщение.

Только в смонтированные на заводе шины в ниппели устанавливаются датчики TPMS.

Если используются колеса без датчиков TPMS, сообщение **Сист. давл. шин** **Требует обслуж** показывается каждый раз, когда автомобиль движется со скоростью выше 40 км/ч в течение более 10 минут.

Обязательно проверяйте систему после замены колес, чтобы убедиться, что установленные колеса подходят к системе.

Информацию о правильном давлении в шинах см. стр. 411.

Система не заменяет обычный уход за шинами.

**ВАЖНО**

При возникновении неисправности в системе контроля давления в шинах на приборной панели включается предупреждающая лампа  и появляется сообщение. Причины могут быть различными, например, установка колеса без датчика, отвечающего требованиям системы контроля давления Volvo.

**Регулировка системы контроля давления в шинах**

Систему контроля давления в шинах можно регулировать, например, при транспортировке большого груза, что позволяет следовать рекомендациям Volvo относительно давления в шинах.

**ВНИМАНИЕ**

Во время калибровки шин двигатель не должен работать.

Установки проводятся с помощью органов управления в центральной консоли, см. стр. 224.

1. Накачайте колесо до требуемого давления и установите ключ в положение I или II.

2. Выберите систему меню **MY CAR**, чтобы открыть варианты меню **Настройки** → **Давление в шинах**
3. Выберите **Калибровка давления в шинах**.
4. Нажмите **ОК**.
5. Запустите двигатель и не менее 1 минуты двигайтесь на скорости 40 км/ч и выше, и убедитесь, что сообщение погасло.
  - > Калибровка выполнена.

**Если давление в шинах низкое**

Если на дисплее появляется сообщение о низком давлении в шинах:

1. Проверьте давление во всех четырех шинах.
2. Накачайте шину/шины до требуемого давления.
3. Не менее 1 минуты двигайтесь на скорости 40 км/ч или выше, и убедитесь, что сообщение погасло.



## Система контроля давления в шинах (TPMS)\*

### Отключение/активирование системы контроля давления в шинах

#### ВНИМАНИЕ

Активирование/отключение системы контроля давления в шинах разрешается проводить, когда двигатель не работает.

Установки проводятся с помощью органов управления в центральной консоли, см. стр. 224.

1. Выберите положение ключа **I** или **II**.
2. Выберите систему **MY CAR**, чтобы открыть варианты меню **Настройки автомобиля** → **Давление в шинах**
3. Выберите **Контроль давл. в шинах** или нажмите **OK**.
  - > Если система активирована, на дисплее показывается **X**, а если система отключается это сообщение исчезает с дисплея.

#### Рекомендации

- Volvo рекомендует устанавливать датчики TPMS на все колеса автомобиля.
- Volvo не рекомендует менять датчики местами и устанавливать на другие колеса.

#### ПРЕДОСТЕРЕЖЕНИЕ

Если в шине установлена система накачивания TPMS, держите насадку насоса точно прямо на ниппеле, чтобы избежать повреждение ниппеля.

#### Шины, устойчивые к проколам\*

Если на автомобиле установлены самонесущие шины Self Supporting run flat Tires (SST)\*, то такой автомобиль также оснащен и системой TPMS.

Этот тип шин характеризуется усиленными боковинами, которые позволяют некоторое время продолжать движение на частично или полностью спущенной шине. Такая шина монтируется на специальном колесном диске (на такой диск можно также монтировать обычные шины).

Если в шине SST падает давление, на приборной панели включается желтая лампа TPMS, и в текстовом окне появляется сообщение. В этом случае следует снизить скорость до макс. 80 км/ч. Шину следует заменить, как можно быстрее.

При вождении проявите повышенную осторожность. В некоторых случаях трудно определить, какая шина спущена. Чтобы

определить, какая шина спущена, проверьте давление во всех четырех шинах.

#### ПРЕДОСТЕРЕЖЕНИЕ

Шины SST должны устанавливаться только лица, прошедшие специальную подготовку.

Шины SST устанавливаются только вместе с системой TPMS.

После появления сообщения о низком давлении в шинах, запрещается двигаться со скоростью выше 80 км/ч.

Максимальный пробег до замены шины – 80 км.

Избегайте резких маневров, таких, например, как резкое торможение или поворот.

Шины SST следует заменять, если они получили повреждение или прокол.



## Временный шиноремонтный комплект (ТМК)

### Общие сведения



Временный шиноремонтный комплект (ТМК; Temporary Mobility Kit) используется для герметизации прокола, а также проверки и регулировки давления в шинах. Комплект состоит из компрессора и упаковки с жидким герметиком, и предназначен для проведения временного ремонта. Банка с жидким герметиком должна заменяться до истечения срока годности и после герметизации шины.

Жидкий герметик эффективен в случае проколов дорожки протектора.

### **ВНИМАНИЕ**

Шиноремонтный комплект предназначен только для герметизации проколов на беговой дорожке протектора.

Возможности шиноремонтного комплекта по герметизации проколов в боковинах шин ограничены. Не следует использовать временный шиноремонтный комплект для герметизации больших разрывов, трещин или аналогичных повреждений.

Подключите компрессор к электрическому гнезду на 12 В, см. сс. 254 и 320. Выберите ближайшее к проколотой шине гнездо.

### **ВАЖНО**

Если компрессор для герметизации шин подключен к одному из двух гнезд в туннельной консоли, см. стр. 254, к другому гнезду не должна подключаться никакая другая нагрузка.

### **ВНИМАНИЕ**

Этот компрессор для аварийного ремонта проколов проверен и одобрен Volvo.

### Местоположение шиноремонтного комплекта

Если герметизация шины проводится в зоне движения транспорта, выставите треугольный знак аварийной остановки. Шиноремонтный комплект находится под полом в багажном отделении.

### **ПРЕДОСТЕРЕЖЕНИЕ**

После временной герметизации шины запрещается превышать скорость 80 км/ч. Volvo рекомендует обращаться на официальную станцию техобслуживания Volvo для проверки загерметизированной шины (максимальный пробег 200 км). Персонал станции может решить, подлежит ли шина ремонту или ее следует заменить.



## Временный шиноремонтный комплект (ТМК)

### Обзор

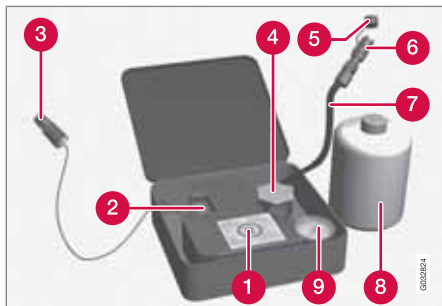

- 1 Табличка, максимально разрешенная скорость
- 2 Переключатель
- 3 Провод
- 4 Держатель для банки (оранжевая крышка)
- 5 Защитный колпачок
- 6 Редукционный клапан
- 7 Воздушный шланг
- 8 Банка с жидким герметиком
- 9 Манометр

### Герметизация прокола в шине

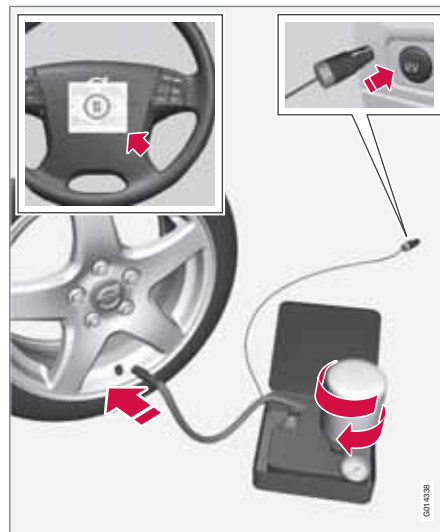

Информацию о работе отдельных частей см. предыдущий рисунок.

1. Откройте крышку шиноремонтного комплекта.
2. Табличку с информацией о максимально разрешенной скорости приклейте на рулевое колесо.

### **!** ПРЕДОСТЕРЕЖЕНИЕ

Жидкий герметик может вызвать раздражение кожи. При попадании на кожу немедленно смойте жидкость с кожи водой с мылом.

3. Убедитесь, что переключатель находится в положении **0** и выньте провод и воздушный шланг.

### **i** ВНИМАНИЕ

Не нарушайте герметичность банки без необходимости. Когда банка закручивается до упора, пробка снимается автоматически.

4. Откройте оранжевую крышку и пробку на банке.
5. Плотнo закрутите банку в держателе.

### **!** ПРЕДОСТЕРЕЖЕНИЕ

Не откручивайте банку, так как для предотвращения течи в ней предусмотрен упор.

6. Снимите колпачок ниппеля шины и наверхните вентиль воздушного шланга до упора на резьбу вентиля шины.

**Временный шиноремонтный комплект (ТМК)**

7. Присоедините провод к гнезду на 12 В и запустите двигатель.

**ВНИМАНИЕ**

Если компрессор подключен к одному из двух гнезд 12 В в туннельной консоли, к другому гнезду не должна подключаться никакая другая нагрузка.

**ПРЕДОСТЕРЕЖЕНИЕ**

Не оставляйте детей в автомобиле без присмотра, если двигатель работает.

8. Установите переключатель в положение I.

**ПРЕДОСТЕРЕЖЕНИЕ**

Во время работы компрессора запрещается находиться вблизи шины. При появлении трещин или вздутий компрессор необходимо немедленно отключить. От дальнейшей поездки следует отказаться. Рекомендуется обратиться в авторизованную шиноремонтную мастерскую.

**ВНИМАНИЕ**

При запуске компрессора давление может сначала возрасти до 6 бар, но затем падает в течение прим. 30 секунд.

9. Накачивайте шину в течение 7 минут.

**ВАЖНО**

Опасность перегрева. Компрессор не должен работать более 10 минут.

10. Чтобы проверить давление на манометре, отключите компрессор. Минимальное давление составляет 1,8 бар, максимальное – 3,5 бар. (Высокое давление сбросьте с помощью редукционного клапана.)

**ПРЕДОСТЕРЕЖЕНИЕ**

Если давление ниже 1,8 бар, прокол в шине слишком большого размера. От дальнейшей поездки следует отказаться. Рекомендуется обратиться в авторизованную шиноремонтную мастерскую.

11. Отключите компрессор и отсоедините провод от гнезда на 12 В.

12. Отсоедините шланг от ниппеля на шине и закройте ниппель колпачком.
13. Чтобы жидкий герметик загерметизировал шину, не откладывая необходимо проехать прим. 3 км на максимальной скорости 80 км/ч.

**Последующая проверка герметизации и давления**

1. Вновь подсоедините оборудование.
2. По манометру определите давление в шине.
  - Если давление ниже 1,3 бар, герметизация шины недостаточная. Поездку следует прервать. Обратитесь в шиноремонтную мастерскую.
  - Если давление в шине превышает 1,3 бар, то давление следует довести до заданного значения согласно таблице давления в шинах, см. стр. 411 (1бар=100 кПа). Если давление слишком высокое, сбросьте его с помощью редукционного клапана.

**ПРЕДОСТЕРЕЖЕНИЕ**

Не откручивайте банку, так как для предотвращения течи в ней предусмотрен упор.



## Временный шиноремонтный комплект (ТМК)

- Не забудьте выключить компрессор. Отсоедините воздушный шланг и пров. Установите колпачок ниппеля на место.

### ВНИМАНИЕ

После использования банку с герметиком и шланг следует заменить. Для замены Volvo рекомендует обратиться на официальную станцию техобслуживания Volvo.

### ПРЕДОСТЕРЕЖЕНИЕ

Регулярно проверяйте давление в шинах.

Volvo рекомендует своим ходом следовать на ближайшую официальную станцию техобслуживания Volvo для замены/ремонта поврежденной шины. Сообщите в мастерской, что в шине находится жидкий герметик.

### ПРЕДОСТЕРЕЖЕНИЕ

После временной герметизации шины запрещается превышать скорость 80 км/ч. Volvo рекомендует обращаться на официальную станцию техобслуживания Volvo для проверки загерметизированной шины (максимальный пробег 200 км). Персонал станции может решить, подлежит ли шина ремонту или ее следует заменить.

### Накачка шин

Оригинальные шины автомобиля можно накачивать компрессором.

- Компрессор должен быть выключен. Убедитесь, что переключатель находится в положении 0. Достаньте провод и воздушный шланг.
- Снимите колпачок ниппеля шины и наворачивайте вентиль воздушного шланга до упора на резьбу вентиля шины.

### ПРЕДОСТЕРЕЖЕНИЕ

Вдыхание отработавших газов опасно для жизни. Обязательно выключайте двигатель в закрытых помещениях при отсутствии достаточной вентиляции.

### ПРЕДОСТЕРЕЖЕНИЕ

Не оставляйте детей в автомобиле без присмотра, если двигатель работает.

- Подсоедините провод в автомобиле к одному из гнезд на 12 В и запустите двигатель.
- Включите компрессор, установив переключатель в положение I.

### ВАЖНО

Опасность перегрева. Компрессор не должен работать более 10 минут.

- Накачайте шину до требуемого давления согласно таблице давления в шинах, см. стр. 411. (Если давление высокое, сбросьте его с помощью редукционного клапана.)
- Выключите компрессор. Отсоедините воздушный шланг и провод.
- Установите колпачок ниппеля на место.



## Временный шиноремонтный комплект (ТМК)

### Замена упаковки с жидким герметиком

Замените банку по истечении срока годности. Утилизируйте старую банку, как экологически опасный продукт.

#### ПРЕДОСТЕРЕЖЕНИЕ

Вещество в банке состоит из 1,2-этанола и натуральной сырой резины-латекса.

Едкое вещество. Может вызвать аллергию при попадании на кожу.

Избегайте контакта с кожей и берегите глаза.

Храните в недоступном для детей месте.

Двигательный отсек.....	354
Лампы.....	362
Щетки стеклоочистителей и омывающая жидкость.....	368
Аккумулятор.....	370
Предохранители.....	376
Уход за автомобилем.....	387



# 09

## УХОД И ОБСЛУЖИВАНИЕ

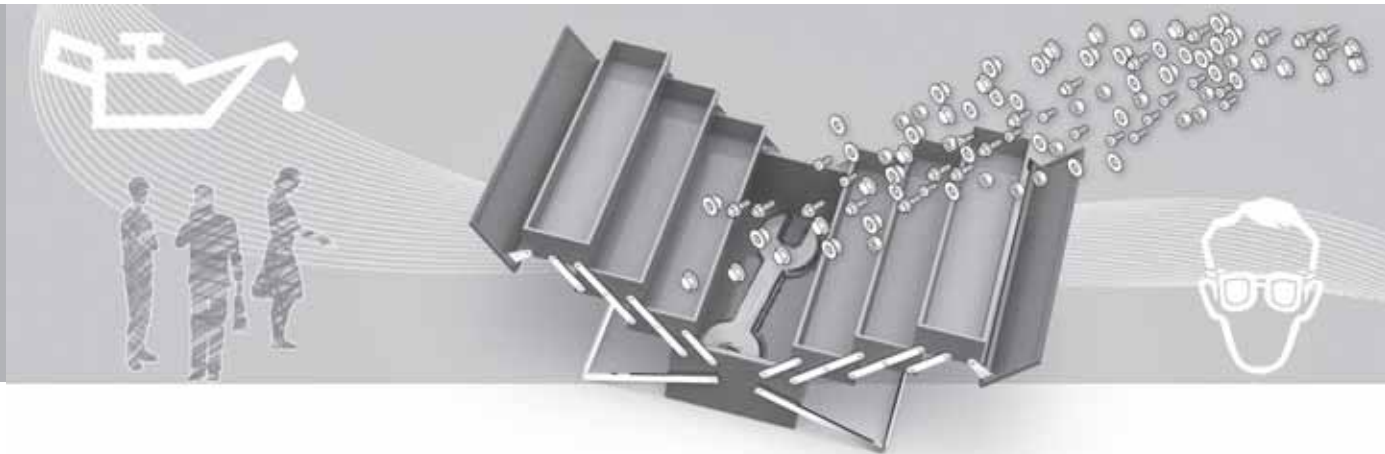



## Двигательный отсек

### Общие сведения

#### Программа техобслуживания Volvo

Для поддержания на высоком уровне дорожной безопасности и эксплуатационной надежности Вашего автомобиля Volvo необходимо следовать программе техобслуживания Volvo, которая приведена в Сервисной и гарантийной книжке. Volvo рекомендует доверить техническое обслуживание и ремонт автомобиля официальной станции техобслуживания Volvo. На станциях техобслуживания Volvo имеется обученный персонал, сервисная литература и специальный инструмент, что гарантируют высокое качество технического обслуживания.

#### **!** ВАЖНО

Для того, чтобы гарантия Volvo действовала, прочтите и выполняйте инструкции в Сервисной и гарантийной книжке.

#### Периодически проверяйте

Следующие проверки масел и жидкостей необходимо выполнять регулярно, например, во время заправки:

- Охлаждающая жидкость
- Масло для двигателя
- Масло сервоусилителя руля

- Омывающая жидкость

#### **!** ПРЕДОСТЕРЕЖЕНИЕ

Помните, что вентилятор охлаждения (расположен в передней части двигательного отсека за радиатором) может включаться автоматически через некоторое время после остановки двигателя.

Мойку двигателя следует выполнять только в мастерской. Если двигатель горячий, существует опасность воспламенения.

#### Подъем автомобиля

#### **i** ВНИМАНИЕ

Volvo рекомендует пользоваться домкратом, предназначенным только для соответствующей модели автомобиля. Если используется домкрат, отличный от рекомендованного Volvo, выполняйте инструкции, сопровождающие выбранное оборудование.

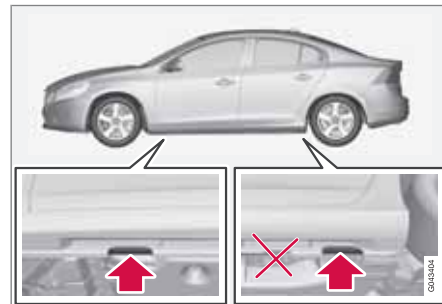

Если автомобиль поднимается с помощью стационарного подъемника, то подъемник следует устанавливать под передний край несущей рамы двигателя.

Не повредите защиту от брызг под двигателем. Обеспечьте установку подъемника таким образом, чтобы автомобиль не мог сползти с него. Всегда пользуйтесь подставками или чем-либо подобным.

При подъеме автомобиля на двухколесном подъемнике в мастерской передний и задний подъемные рычаги должны закрепляться под точками подъема. См. предыдущий рисунок.



## Двигательный отсек

## Открытие и закрытие капота



Ручка для открытия капота находится всегда с левой стороны.



- 1 Поверните ручку примерно на 20-25 градусов по часовой стрелке. Вы услышите, что защелка отпущена.
- 2 Отведите собачку влево и откройте капот. (Собачка расположена между фарой и решеткой, см. рисунок.)

**ПРЕДОСТЕРЕЖЕНИЕ**

Закрыв капот, убедитесь, что он надежно заперт.

## Двигательный отсек, обзор

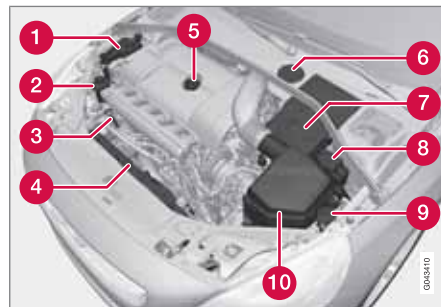

Вид двигательного отсека может несколько различаться в зависимости от варианта двигателя.

- 1 Расширительный бачок системы охлаждения
- 2 Бачок с жидкостью сервоусилителя рулевого управления
- 3 Масломерный щуп для моторного масла<sup>1</sup>
- 4 Радиатор

- 5 Заправка моторного масла
- 6 Бачок жидкости для системы тормозов и сцепления (находится на стороне водителя)
- 7 Пусковой аккумулятор
- 8 Блок реле и предохранителей
- 9 Заправка омывающей жидкости
- 10 Воздушный фильтр

**ПРЕДОСТЕРЕЖЕНИЕ**

В системе зажигания создается очень высокое напряжение и потенциал. Напряжение в системе зажигания опасно для жизни. При проведении любых работ в двигательном отсеке дистанционный ключ должен всегда находиться в положении 0, см. стр. 87.

Не дотрагивайтесь до свечей или катушки зажигания, когда дистанционный ключ установлен в положение II или двигатель горячий.

<sup>1</sup> В двигателях с электронным датчиком уровня масла масломерный щуп отсутствует (5-цил. дизель).



### Двигательный отсек

#### Проверка масла в двигателе



Volvo рекомендует маслопродукты Castrol.

При эксплуатации в неблагоприятных условиях, см. стр. 404.

#### **!** ВАЖНО

Для соблюдения интервалов техобслуживания во все двигатели производителем заливается специализированное синтетическое моторное масло. При выборе масла большое внимание уделено сроку службы, пусковым характеристикам, нормам расхода топлива и вопросам охраны окружающей среды.

Рекомендуемые интервалы техобслуживания можно соблюдать в том случае, если используется одобренное моторное масло. Используйте масло только предписанного качества, как при дозправке, так и замене масла. Иначе это можете повлиять на срок службы, пусковые характеристики, нормы расхода топлива и окружающую среду.

Volvo Car Corporation снимает с себя все гарантийные обязательства, если качество и вязкость используемого масла не отвечает указанным требованиям.

Volvo рекомендует замену масла проводить на официальной станции техобслуживания Volvo.

Volvo использует различные системы предупреждения о низком/высоком уровне масла или низком/высоком давлении масла. В некоторых вариантах, где установлен дат-

чик давления масла, используется лампа давления масла. В других вариантах, где установлен датчик уровня масла, водитель получает информацию в виде предупреждающего символа в центре прибора и текстов на дисплее. На некоторых моделях предусмотрены оба варианта. Дополнительную информацию можно получить у дилера Volvo.

Замену моторного масла и масляного фильтра проводится согласно интервалам, указанным в Книжке по гарантии и сервису.

Разрешается использовать масла более высокого по сравнению с указанным качества. При эксплуатации в неблагоприятных условиях Volvo рекомендует использовать масло более высокого качества, см. стр. 404.

Заправочные объемы, см. стр. 405 и далее.



## Двигательный отсек

Двигатель с масломерным щупом<sup>2</sup>

Масломерный щуп и маслозаправочная горловина.

Важно проверять уровень масла в новом автомобиле до первой плановой замены масла.

Volvo рекомендует проверять уровень масла через каждые 2 500 км. Наиболее точные результаты можно получить на холодном двигателе перед пуском. Некорректные результаты дает измерение уровня масла сразу после выключения двигателя. Масломерный щуп показывает слишком низкий уровень масла, так как масло не успевает стечь вниз в поддон.

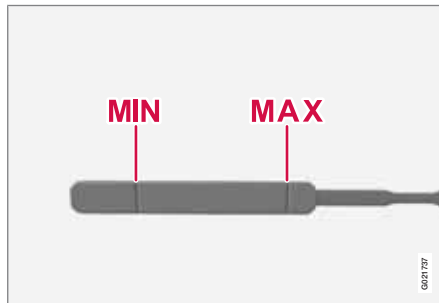

Уровень масла должен находиться между отметками **MIN** и **MAX**.

## Измерение и дозаправка

1. Остановите автомобиль на ровной горизонтальной поверхности. Выключите двигатель. После этого необходимо подождать прим. 5 минут, чтобы масло стекло в поддон картера.
2. Достаньте и протрите насухо масломерный щуп.
3. Вновь вставьте масломерный щуп.
4. Достаньте и проверьте уровень масла.
5. Если уровень находится вблизи **MIN**, необходимо долить 0,5 литра. Если уровень значительно ниже этой отметки,

необходимо долить еще столько же масла.

6. Проверить еще раз, можно после того, как вы проедете небольшое расстояние. После этого повторите пп. 1 – 4.

**⚠ ПРЕДОСТЕРЕЖЕНИЕ**

Никогда не доливайте масло выше отметки **MAX**. Уровень не должен превышать отметку **MAX** или опускаться ниже отметки **MIN** – опасность повреждения двигателя.

**⚠ ПРЕДОСТЕРЕЖЕНИЕ**

Не проливайте масло на горячий коллектор, так как это может вызвать пожар.

<sup>2</sup> Только бензиновые и 4-цил. дизельные двигатели.



## Двигательный отсек

### Двигатель с электронным датчиком уровня масла<sup>3</sup>



Зарправочная горловина<sup>4</sup>

Проверять уровень масла в двигателе следует только после появления на дисплее сообщения, см. рисунок ниже.

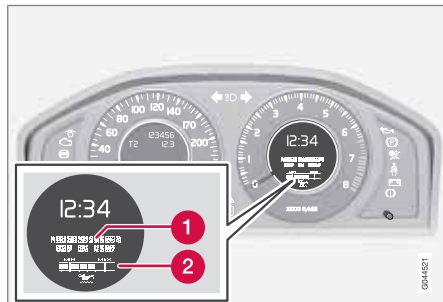

Сообщение и схема на дисплее.

- 1 сообщение
- 2 Уровень масла в двигателе

Уровень масла проверяется на неработающем двигателе с помощью электронного масломерного щупа регулировочным кольцом, см. стр. 220.

### **!** ПРЕДОСТЕРЕЖЕНИЕ

Если появляется сообщение **Масло требует обслуж.**, необходимо ехать в мастерскую. Возможно, что уровень масла завышен.

### **!** ВАЖНО

При появлении сообщения **Низк.уров. масла** **Долить 0.5 литра** долейте только 0,5 литра.

### **i** ВНИМАНИЕ

Система определяет уровень масла только во время движения. Система не может регистрировать изменение уровня масла непосредственно в момент дозаправки или слива масла. Индикация правильного уровня масла возможна, когда автомобиль едет со скоростью прим. 30 км/ч.

### **!** ПРЕДОСТЕРЕЖЕНИЕ

Не доливайте масло, если количество масла соответствует уровню заполнения (3) или (4), как показано на рисунке ниже. Уровень не должен превышать отметку **MAX** или опускаться ниже отметки **MIN** – опасность повреждения двигателя.

### **!** ПРЕДОСТЕРЕЖЕНИЕ

Не проливайте масло на горячий коллектор, так как это может вызвать пожар.

<sup>3</sup> Только 5-цил. дизельный двигатель.

<sup>4</sup> В двигателях с электронным датчиком уровня масла масломерный щуп отсутствует (5-цил. дизель).



## Двигательный отсек

**Измерение уровня масла**

Для проверки уровня масла выполните действия, указанные ниже.

1. Активируйте положение ключа II, см. стр. 87.
2. Поверните регулировочное кольцо на левом подрулевом рычаге в положение **Ур. масла в двиг ждите....**
  - > На дисплее появляется информация об уровне масла в двигателе.

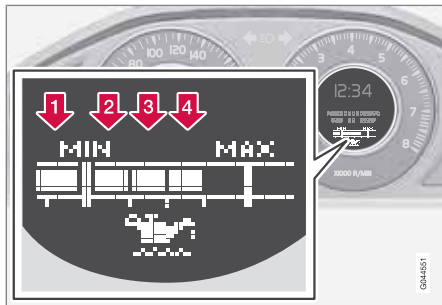

Цифры 1 - 4 соответствуют уровню заполнения масла. Не доливайте масло, если количество масла соответствует уровню заполнения (3) или (4). Рекомендуемый уровень масла – 4.

**Охлаждающая жидкость****Проверка уровня и заправка**

При заправке выполняйте инструкции, приведенные на упаковке. Важно выбрать правильное соотношение между количеством охлаждающей жидкости и воды в зависимости от погодных условий. Никогда не добавляйте только чистую воду. Стойкость к замерзанию снижается, как при недостаточном, так и избыточном количестве охлаждающей жидкости в смеси.

**⚠ ПРЕДОСТЕРЕЖЕНИЕ**

Охлаждающая жидкость может быть очень горячей. Если необходимо долить охлаждающую жидкость в прогретый двигатель, отворачивайте крышку расширительного бачка очень медленно, чтобы стравить избыточное давление.

Заправочные объемы и нормативы в отношении качества воды см. стр. 407.

**Регулярно проверяйте охлаждающую жидкость**

Уровень должен лежать между отметками **MIN** и **MAX** на расширительном бачке. Если система не заправлена надлежащим образом, может создаваться высокая температура, вызывая опасность повреждения двигателя.



## Двигательный отсек

### ! ВАЖНО

- Высокое содержание хлора, хлоридов и других солей может приводить к появлению коррозии в системе охлаждения.
- Используйте только охлаждающую жидкость с антикоррозийной добавкой согласно рекомендациям Volvo.
- Следите за тем, чтобы охлаждающая жидкость представляла собой смесь 50 % воды и 50 % охлаждающей жидкости.
- Добавляйте в охлаждающую жидкость водопроводную воду необходимого качества. В случае сомнений в отношении качества воды используйте готовую смесь охлаждающей жидкости, рекомендуемую Volvo.
- При замене охлаждающей жидкости/компонентов системы охлаждения систему необходимо промыть чистой водопроводной водой одобренного качества или готовой охлаждающей жидкостью.
- Двигатель должен работать только с заполненной системой охлаждения. В противном случае возможно резкое повышение температуры с угрозой повреждения (трещины) головки блока цилиндров.

### Жидкость для тормозов и сцепления

#### Проверка уровня

Жидкость сцепления и тормозов заливается в общий бачок. Уровень должен находиться между отметками **MIN** и **MAX**, которые видны внутри бачка. Регулярно проверяйте уровень.

Заменяйте жидкость один раз в два года или при каждом втором плановом техобслуживании.

Заправочные объемы и рекомендуемое качество тормозной жидкости см. стр. 407. Если автомобиль эксплуатируется при частых и резких торможениях, например, в гористой местности или во влажном тропическом климате, необходимо заменять тормозную жидкость раз в год.

### ! ПРЕДОСТЕРЕЖЕНИЕ

Если уровень тормозной жидкости в бачке находится ниже отметки **MIN**, дальнейшее движение автомобиля разрешается только после заправки тормозной жидкости. Volvo рекомендует выяснить причину потери тормозной жидкости на официальной станции техобслуживания Volvo.

### Дозаправка

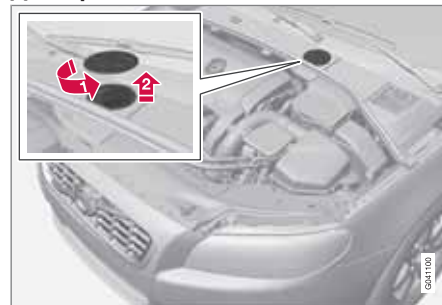

Расположение бачка с тормозной жидкостью.

Бачок с жидкостью защищен под перекрытием, закрывающим холодную зону двигательного отсека. Необходимо сначала снять круглую крышку, чтобы получить доступ к крышке бачка.

1. Повернув, откройте крышку, расположенную на перекрытии.
2. Отвинтите крышку бачка и долейте жидкость. Уровень должен находиться между отметками **MIN** и **MAX**, расположенными внутри бачка.

### ! ВАЖНО

Не забудьте установить на место крышку.



## Двигательный отсек

## Масло сервоусилителя руля

 **ВАЖНО**

Проверку выполняйте, очистив вокруг бачка жидкости сервоуправления. Не открывайте крышку.

Проверяйте уровень при каждом техобслуживании. Замену масла проводить не требуется. Уровень должен находиться между отметками **MIN** и **MAX**. Заправочные объемы и рекомендуемое качество масла см. стр. 407.

 **ВНИМАНИЕ**

В случае выхода из строя системы усилителя руля или необходимости буксировки автомобиля с выключенным двигателем управляемость автомобиля по-прежнему сохраняется.

## Климатическая установка

## Поиск и устранение неисправностей

Установка для кондиционирования воздуха содержит флуоресцентное маркерное вещество. Использование ультрафиолетового излучения для обнаружения утечек.

Volvo рекомендует обращаться на официальные станции техобслуживания Volvo.

 **ПРЕДОСТЕРЕЖЕНИЕ**

В системе кондиционирования воздуха находится хладагент R134a под давлением. Обслуживание и ремонт системы должны выполняться только в авторизованной мастерской.



## Лампы

### Общие сведения

Спецификацию всех ламп накаливания см. стр. 367. Лампы накаливания и другие источники света, специального типа или замена которых возможна только на станции техобслуживания:

- Активные ксеноновые фары – ABL (ксеноновые лампы)
- Мигающие сигналы, внешние зеркала заднего вида
- Комфортное освещение, внешние зеркала заднего вида
- Освещение порогов
- Освещение отделения для перчаток
- Общее освещение в потолке
- Лампы для чтения
- Светодиоды, общего назначения

### **⚠** ПРЕДОСТЕРЕЖЕНИЕ

На автомобилях с ксеноновыми фарами замену ксеноновых ламп следует проводить в мастерской – мы рекомендуем официальную станцию техобслуживания Volvo. Работы с ксеноновыми лампами необходимо выполнять очень осторожно, поскольку такие фары оснащены высоковольтным агрегатом.

### **⚠** ПРЕДОСТЕРЕЖЕНИЕ

При замене лампы электрическая система автомобиля должна быть в положении ключа 0, см. стр. 87.

### **!** ВАЖНО

Не прикасайтесь пальцами к стеклу лампы накаливания. Жир и масло с пальцев будут испаряться при нагревании лампы и конденсироваться на отражателе, вследствие чего он может выйти из строя.

### Фары передние

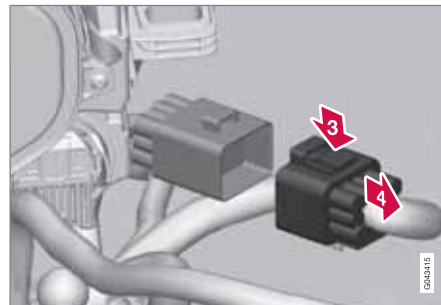

Все лампы накаливания в фарах заменяются из двигательного отсека, для этого снимается фара в сборе.

### Демонтаж фары

1. Установите электросистему автомобиля в положение ключа зажигания 0, см. стр. 87:
2. (Первый рисунок)
  - 1** Выньте стопорные штифты.
  - 2** Чтобы освободить фару, попеременно наклоните ее в разные стороны и выньте.



## Лампы

**!** ВАЖНО

Не тяните за провод – только за контактный разъем.

3. (Второй рисунок)

↗ Отсоедините контактный разъем фары, отжав вниз зажим большим пальцем.

↗ Одновременно другой рукой выньте контактный разъем.

4. Достаньте фару и положите ее на мягкую поверхность, чтобы не поцарапать рассеиватель.

5. Замените лампу накаливания.

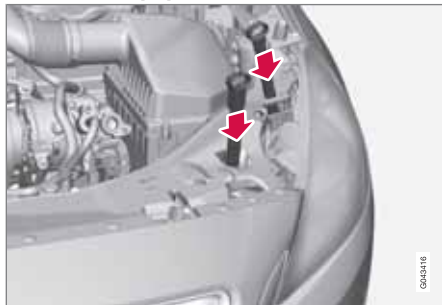
**Установка фары**

0401416

1. Подсоедините контактный разъем: Вы услышите щелчок.
2. Установите на место фару и стопорные штифты. Короткий штифт устанавливается ближе к решетке. Убедитесь, что они утоплены в правильном положении.
3. Проверьте освещение.

Перед включением освещения или установкой дистанционного ключа в замок зажигания фара должна быть установлена на место и правильно подсоединена.

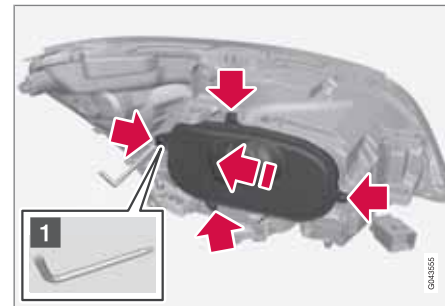
**Снятие защитной крышки**

0401055

Перед началом замены лампы накаливания см. стр. 362.

1. Открутите четыре винта защитной крышки с помощью инструмента (1) из набора инструментов, см. стр. 334. Оставьте винты в крышке (достаточно повернуть на 3-4 оборота.)

**!** ВАЖНО

Чтобы правильно снять и установить на место, пользуйтесь инструментом из набора.

2. Сдвиньте защитную крышку в сторону.
3. Снимите защитную крышку.



## Лампы

Установите на место защитную крышку в обратном порядке.

### Ближний свет фар, галогенный

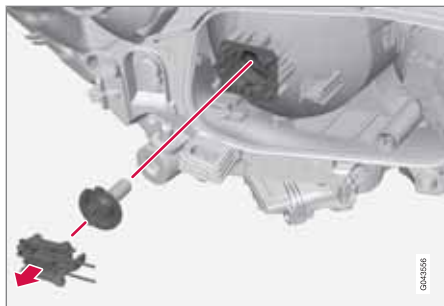

1. Снимите фару, см. стр. 362.
2. Снимите защитную крышку.
3. Отсоедините разъем от лампы.
4. Потянув наружу, освободите лампу.
5. При установке направляющий штифт на лампе должен быть направлен точно вверх, и когда он защелкнется, вы услышите щелчок.

Установите на место все детали в обратном порядке.

### Дальний свет, галогенный



1. Снимите фару.
2. Снимите защитную крышку, см. стр. 363
3. Чтобы снять лампу, поверните против часовой стрелки и затем выньте
4. Отсоедините разъем от лампы.
5. Замените лампу, вставьте в патрон и поверните по часовой стрелке, чтобы зафиксировать фонарь. Она может фиксироваться только в одном положении.

Установите на место все детали в обратном порядке.

### Дополнительный дальний свет фар, фары AVI\*

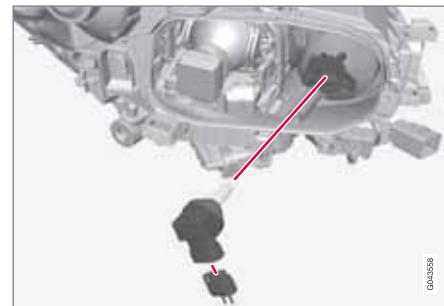

1. Снимите фару.
2. Снимите защитную крышку, см. стр. 363.
3. Чтобы снять лампу, поверните против часовой стрелки и затем выньте
4. Отсоедините разъем от лампы накаливания.
5. Замените лампу, вставьте в патрон и поверните по часовой стрелке, чтобы зафиксировать фонарь. Он может фиксироваться только в одном положении.

Установите на место все детали в обратном порядке.



## Лампы

## Указатели поворотов/мигающие сигналы

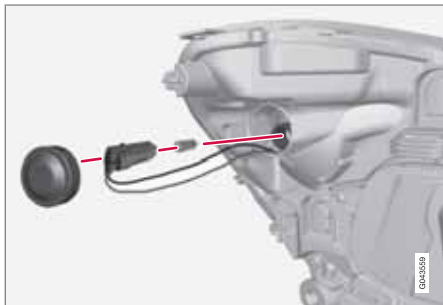

1. Снимите фару.
2. Потянув наружу, освободите крышку.
3. Потяните за ламподержатель, чтобы вынуть лампу накаливания.
4. Одновременно нажмите и поверните лампу накаливания, чтобы снять.

Установите на место все детали в обратном порядке.

## Держатель ламп сзади

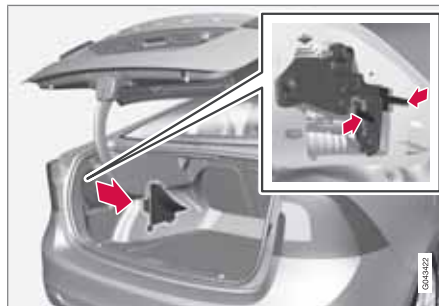

Лампы в задней комби-фаре заменяются изнутри багажного отделения (за исключением светодиодов).

1. Чтобы получить доступ к фонарям, снимите лючки в левой/правой панели. Лампы накаливания установлены в одном держателе.
2. Сожмите стопорные собачки и вытяните держатель лампы.
3. Нажав и повернув против часовой стрелки, выньте неисправную лампу накаливания.
4. Для установки новой лампы накаливания нажмите и поверните ее по часовой стрелке.

5. Вдавите на место ламподержатель и установите крышку.

**ВНИМАНИЕ**

Если сообщение о неисправности сохраняется после замены неисправной лампы, мы рекомендуем обратиться на официальную станцию техобслуживания Volvo.

## Расположение ламп в заднем фонаре

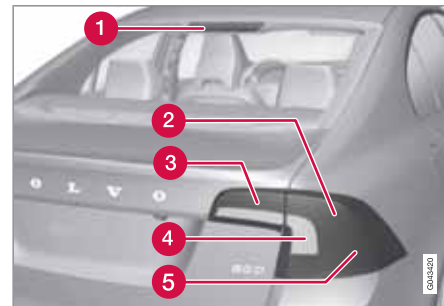

- 1 Стоп-сигналы (светодиоды)
- 2 Тормозной фонарь
- 3 Фонарь заднего хода



## Лампы

- 4 Мигающие сигналы
- 5 Задний противотуманный фонарь (с одной стороны)

### Фонарь заднего хода



1. Откройте панель в багажном отделении.
2. Поворотом против часовой стрелки освободите держатель лампы.
3. Нажав и повернув против часовой стрелки, выньте неисправную лампу накаливания.
4. Для установки новой лампы накаливания нажмите и поверните ее по часовой стрелке.
5. Поворотом по часовой стрелке установите на место держатель ламп.

### Освещение номерного знака



1. Отверткой открутите винты.
2. Осторожно освободите корпус лампы в сборе и выньте его.
3. Замените лампу.
4. Установите корпус лампы в сборе на место и закрепите винтами.

### Освещение багажного отделения



1. Вставьте отвертку и, осторожно отогнув, освободите корпус лампы.
2. Замените лампу.
3. Убедитесь, что лампа горит, и вдавите на место корпус фонаря.



## Лампы

## Освещение косметического зеркала

## Снятие плафона лампы

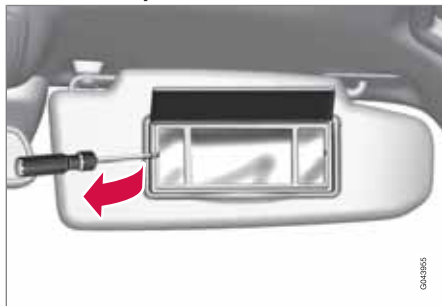

1. Вставьте отвертку под край плафона лампы и осторожно отогните вверх выступ.
2. Осторожно освободите и снимите плафон лампы.
3. Вытяните лампу с помощью плоскогубцев с тонкими концами прямо в сторону и замените новой. Внимание! Не зажимайте ее сильно! Иначе стекло лампы может разрушиться.

## Установка плафона лампы

1. Установите на место плафон лампы.
2. Нажмите и зафиксируйте.

## Лампы накаливания, технические характеристики

Освещение	W <sup>A</sup>	Тип
Ближний свет фар, галогенный	55	H7 LL
Дальний свет, галогенный	65	H9
Дополнительный дальний свет фар, ABL	65	H9
Мигающие сигналы спереди	21	HY21W
Освещение передних порогов	3	T10 патрон W2,1x9,5d
Освещение отделения для перчаток	5	Патрон SV8.5 длина 43 мм

Освещение	W <sup>A</sup>	Тип
Освещение косметического зеркала	1,2	T5 патрон W2x4,6d
Освещение багажного отделения	10	Патрон SV8.5 длина 38 мм
Освещение номерного знака	5	C5W LL
Задний мигающий сигнал	21	PY21W SV
Тормозной фонарь	21	P21W LL
Фонарь заднего хода	21	H21W LL
Задние противотуманные фары	21	H21W LL

A Ватты



## Щетки стеклоочистителей и омывающая жидкость

### Щетки стеклоочистителей

#### Сервисное положение



Щетка очистителя в сервисном положении.

Чтобы заменить, очистить или поднять щетки стеклоочистителей (например, для удаления льда с ветрового стекла скребком), необходимо установить их в сервисное положение.

#### **!** ВАЖНО

Перед переводом щеток стеклоочистителей в сервисный режим убедитесь, что они не приморожены.

1. Вставьте дистанционный ключ в замок стартера<sup>1</sup> и коротко нажмите на кнопку **START/STOP ENGINE**, чтобы включить электросистему автомобиля при положении ключа **I** (подробнее о положениях ключа см. см. стр. 87).
2. Чтобы включить электросистему автомобиля при положении ключа **START/STOP ENGINE**, еще раз коротко нажмите на кнопку **0**.
3. В течение 3 секунд отожмите правый подрулевой рычаг вверх и удерживайте его около 1 секунды.
  - > При этом очистители переместятся в вертикальное положение.

Стеклоочистители возвращаются в исходное положение при коротком нажатии кнопки **START/STOP ENGINE** для включения электросистемы автомобиля при положении ключа **I** (или при запуске автомобиля).

#### **!** ВАЖНО

Если в сервисном режиме рычаги стеклоочистителей отводились от ветрового стекла, то перед возвращением их в исходное положение их нужно снова прижать к ветровому стеклу. Это позволит избежать царапин на краске капота.

#### **i** ВНИМАНИЕ

Если рычаги стеклоочистителей переводились в сервисный режим, то перед повторным использованием сервисного режима их необходимо активировать и деактивировать.

### Замена щеток стеклоочистителей

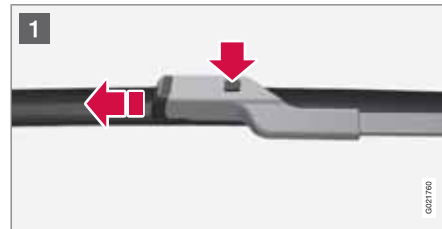

<sup>1</sup> В автомобилях с функцией Keyless в этом нет необходимости.



## Щетки стеклоочистителей и омывающая жидкость

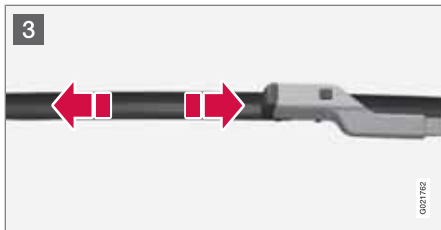

- 1 Поднимите рычаг стеклоочистителя, когда он находится в сервисном положении. Нажмите кнопку, расположенную на креплении щетки и вытяните параллельно рычагу стеклоочистителя.
- 2 Вставьте новую щетку до слышимого щелчка.
- 3 Проверьте надежность крепления щетки стеклоочистителя.
4. Отведите рычаг очистителя от ветрового стекла.

Стеклоочистители возвращаются из сервисного положения в исходное положение при коротком нажатии кнопки **START/STOP ENGINE** для включения электросистемы автомобиля при положении ключа I (или при запуске автомобиля).

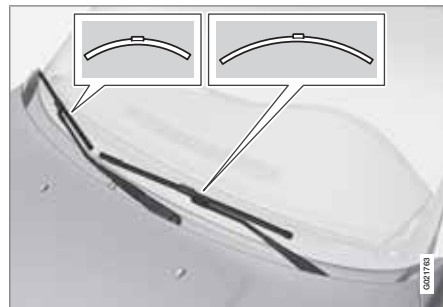
 **ВНИМАНИЕ**

Щетки стеклоочистителей имеют разную длину. Длина щетки стеклоочистителя на стороне водителя больше, чем на стороне пассажира.

**Чистка**

Чистка щеток стеклоочистителей и ветрового стекла см. стр. 387 и далее.

 **ВАЖНО**

Регулярно проверяйте состояние щеток. Несвоевременный уход сокращает срок службы щеток.

**Заправка омывающей жидкости**

Омыватели ветрового стекла и фар имеют общий бачок с жидкостью.

 **ВАЖНО**

В зимнее время заливajte омывающую жидкость с антифризом, чтобы предотвратить замерзание жидкости в насосе, бачке и шлангах.

Заправочные объемы см. стр. 407.



### Аккумулятор

#### Обращение

Срок службы и рабочее состояние пускового аккумулятора зависит от числа пусков двигателя, разрядов, манеры вождения, условий эксплуатации, климата и т.д.

- Никогда не отсоединяйте пусковой аккумулятор на работающем двигателе.
- Проверьте правильность подсоединения и крепление проводов к пусковому аккумулятору.



#### ПРЕДОСТЕРЕЖЕНИЕ

- В пусковом аккумуляторе может образовываться очень взрывоопасный гремучий газ. Одной искры, которая может появиться при неправильном подсоединении пускового провода, достаточно, чтобы аккумулятор взорвался.
- В пусковом аккумуляторе находится серная кислота, которая может стать причиной серьезных кислотных ожогов.
- Если серная кислота попадает в глаза, на кожу или одежду, нужно немедленно промыть пораженный участок большим количеством воды. При попадании брызг серной кислоты в глаза – немедленно обратитесь к врачу.



#### ВНИМАНИЕ

Если аккумуляторная батарея разряжается многократно, это отрицательно сказывается на сроке ее службы.

Срок службы аккумуляторной батареи зависит от ряда факторов, к которым относятся стиль вождения и климат. Емкость аккумуляторной батареи запуска со временем снижается, и поэтому аккумулятор необходимо подзаряжать, если автомобиль не используется в течение длительного времени или если используется для поездок на короткие расстояния. В сильный мороз способность запуска снижается еще больше.

Для поддержания аккумулятора в хорошем состоянии рекомендуется не менее 15 минут в неделю ездить на автомобиле или подключать аккумулятор к зарядному устройству с автоматическим поддержанием уровня зарядки.

Максимальный срок службы имеет аккумулятор, который постоянно находится в полностью заряженном состоянии.



#### ВАЖНО

Для зарядки пускового аккумулятора запрещается пользоваться устройством быстрой зарядки.



## Аккумулятор

**!** ВАЖНО

Энергосберегающая функция развлекательной системы временно отключается и/или после подсоединения дополнительного пускового аккумулятора или устройства для подзарядки аккумулятора сообщение в информационном дисплее о степени зарядки пускового аккумулятора временно не соответствует действительности, если не выполняется следующее условие:

- К отрицательному полюсу пускового аккумулятора автомобиля **запрещается** подсоединять дополнительный пусковой аккумулятор или зарядное устройство – для заземления можно использовать только **шасси автомобиля**.

Порядок подсоединения пусковых проводов см. в разделе "Пуск от вспомогательного источника".

## Символы на аккумуляторной батарее

	Пользуйтесь защитными очками.
	Дополнительную информацию см. в Руководстве по эксплуатации автомобиля.
	Храните аккумулятор в недоступном для детей месте.
	Аккумулятор содержит едкую кислоту.

	Избегайте искр открытого огня.
	Опасность взрыва.
	Подлежат утилизации.

**i** ВНИМАНИЕ

Использованный пусковой аккумулятор следует утилизировать безопасным для окружающей среды способом – в нем содержится свинец.



## Аккумулятор

### Замена пускового аккумулятора

#### Демонтаж

**В первую очередь:** Выньте дистанционный ключ из замка запуска и подождите не менее 5 минут перед тем, как отсоединять электрические соединения – электрическая система автомобиля должна сохранить в памяти модулей управления необходимую информацию.

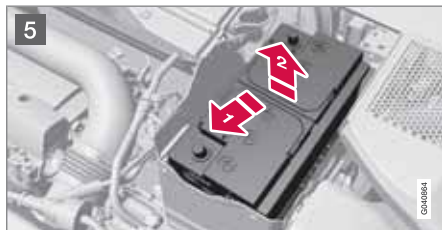
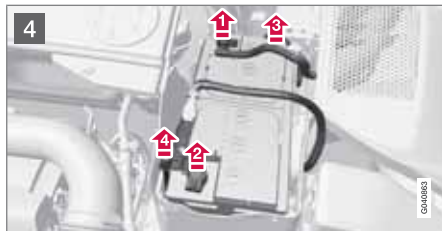
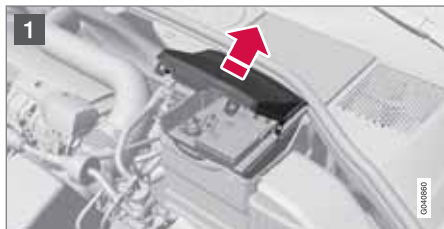

- 1 Откройте зажимы на передней защитной крышке и снимите крышку.

- 2 Снимите резиновую ленту и освободите заднюю защитную крышку.
- 3 Снимите заднюю защитную крышку, повернув на четверть оборота.

#### ПРЕДОСТЕРЕЖЕНИЕ

Соблюдайте правильную последовательность подсоединения и отсоединения положительного и отрицательного провода.

- 4
- 1 Отсоедините черный отрицательный провод.
- 2 Отсоедините красный положительный провод.
- 3 Отсоедините продувочный шланг от аккумулятора.
- 4 Открутите винт, удерживающий хомут аккумулятора.
- 5 Сдвиньте аккумулятор в сторону и поднимите.



## Аккумулятор

### Поперечная балка R-Design\*

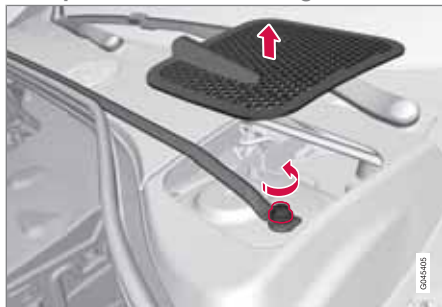

Поперечная балка и крышка.

В Автомобилях R-Design установлена поперечная балка, которую необходимо демонтировать для замены пускового аккумулятора.

1. Снимите крышки с правой и левой стороны. Осторожно отогните пластмассовым ножом или аналогичным предметом.
2. Открутите и снимите болты (один с правой и один с левой стороны), которые удерживают поперечную балку.
3. Снимите поперечную балку.
  - > Теперь вы можете демонтировать пусковой аккумулятор, как указано в предыдущем разделе.

- Монтаж поперечной балки выполняется в обратной последовательности.

### **i** ВНИМАНИЕ

Затяните винты с усилием 30 Нм. Проверьте момент затяжки динамометрическим ключом.

### МОНТАЖ



1. Опустите аккумулятор в подставку.
2. Задвиньте аккумулятор внутрь и в сторону до заднего края подставки.
3. Закрепите винт зажима, удерживающего аккумулятор.
4. Подсоедините продувочный шланг.
  - > Убедитесь в правильности подсоединения шланга к аккумулятору и выводу на кузове.

5. Подсоедините красный положительный провод.
6. Подсоедините черный отрицательный провод.
7. Надавив, зафиксируйте заднюю защитную крышку. (См. демонтаж.)
8. Установите на место резиновую ленту (см. демонтаж.)
9. Совместите переднюю крышку и закрепите хомутом (см. демонтаж.)

Дополнительную информацию о пусковом аккумуляторе автомобиля – см. см. стр. 414.

### Eco Start/Stop DRIVE\*

В автомобиле с функцией Start/Stop установлены два аккумулятора на 12 В – дополнительный мощный пусковой аккумулятор и вспомогательный аккумулятор, который участвует в последовательных действиях функции Eco Start/Stop DRIVE.

Дополнительную информацию о Start/Stop – см. стр. 141.

Дополнительную информацию о пусковом аккумуляторе автомобиля – см. стр. 131 и 414.



## Аккумулятор

Аккумулятор	Пусковой аккумулятор	Вспомогат. аккумулятор
Способность холодного запуска <sup>A</sup> , CCA (А)	760	180
Размер <sup>B</sup> , ДхШхВ (мм)	278×175×190	150×90×130
Емкость (А-ч)	70	10

<sup>A</sup> В соответствии с стандартом SAE.

<sup>B</sup> Максимально допустимый размер.

### **!** ВАЖНО

При замене аккумулятора в автомобиле с функцией Start/Stop необходимо устанавливать аккумуляторы типа AGM<sup>1</sup>.

### **i** ВНИМАНИЕ

- Чем выше токопотребление автомобиля (дополнительное охлаждение/обогрев, и т.п.) тем больше следует заряжать аккумуляторы = Повышенный расход топлива.
- Когда емкость пускового аккумулятора падает ниже допустимого уровня, функция Start/Stop отключается.

Временное ограничение функции Start/Stop вследствие высокого потребления тока означает:

- Двигатель автоматически запускается<sup>2</sup>, но водитель при этом не выжимает педаль сцепления (механическая коробка передач).
- Двигатель автоматически запускается, но водитель при этом не убирает ногу с педали тормоза (автоматическая коробка передач).

### Расположение аккумуляторов

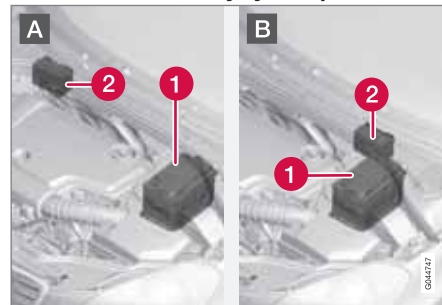

**A:** Автомобиль с левосторонним управлением.  
**B:** Автомобиль с правосторонним управлением. 1. Пусковой аккумулятор<sup>3</sup> 2. Вспомогательный аккумулятор.

Обычно вспомогательный аккумулятор не требуется обслуживать чаще стандартного пускового аккумулятора. По любым вопросам или с любыми проблемами следует обращаться в мастерскую – мы рекомендуем официальные станции техобслуживания Volvo.

<sup>1</sup> Absorbed Glass Mat

<sup>2</sup> Автоматический запуск возможен только, если рычаг переключения передач находится в нейтральном положении.

<sup>3</sup> Детальное описание пускового аккумулятора можно найти на стр. 371.



## Аккумулятор

**!** ВАЖНО

Если не выполняются приведенные ниже требования, действие функции Запуска/Остановки может временно прекратиться после подключения внешнего пускового аккумулятора или зарядного устройства:

- К отрицательному полюсу пускового аккумулятора автомобиля **запрещается** подсоединять дополнительный пусковой аккумулятор или зарядное устройство – для заземления можно использовать только **шасси автомобиля**.

Порядок подсоединения пусковых проводов см. в разделе "Пуск от вспомогательного источника".

**i** ВНИМАНИЕ

Если пусковой аккумулятор был разряжен до такой степени, что не включается ни один прибор, в автомобиле вообще отсутствуют все обычные электрические функции и двигатель в этой связи был запущен с использованием вспомогательного внешнего аккумулятора или пускателя, активируется функция Start/Stop. Двигатель при этом может автоматически останавливаться, но функция Start/Stop может не запустить автоматически двигатель после использования авто-стопа вследствие недостаточной емкости пускового аккумулятора.

Для того чтобы обеспечить автоматический пуск двигателя после активирования функции авто-стопа, необходимо предварительно зарядить аккумулятор. При наружной температуре +15 °C аккумулятор следует заряжать не менее 1 часа. При более низкой температуре рекомендуется увеличить время зарядки до 3-4 часов. Мы рекомендуем заряжать аккумулятор от внешнего зарядного устройства.

Если такая возможность отсутствует, мы рекомендуем временно отключить функцию Start/Stop до восстановления необходимой емкости пускового аккумулятора.

Дополнительную информацию о зарядке пускового аккумулятора см. в разделе "Аккумулятор" в главе "Уход и обслуживание".



### Предохранители

#### Общие сведения

Все электрические устройства и компоненты защищены плавкими предохранителями, которые предотвращают повреждение системы электрооборудования автомобиля в случае короткого замыкания или перегрузки.

Отказ электрического компонента или функции может быть вызван временной перегрузкой или перегоранием соответствующего предохранителя. Если один и тот же предохранитель перегорает несколько раз, причина заключается в неисправности соответствующего компонента. Volvo рекомендует проверить автомобиль на официальной станции техобслуживания Volvo.

#### Замена

1. Найдите обозначение предохранителя, чтобы найти его местоположение.
2. Выньте предохранитель и сбоку проверьте, не перегорела ли изогнутая проволока.
3. Если проволока перегорела, замените его новым такого же цвета и ампеража.



#### ПРЕДОСТЕРЕЖЕНИЕ

При замене предохранителя запрещается использовать посторонние предметы или более мощный по сравнению с указанным предохранитель. Это может привести к серьезным повреждениям системы электрооборудования и даже вызвать воспламенение.

#### Расположение блоков предохранителей



Расположение токораспределительных коробок в автомобиле с левосторонним управлением. В автомобиле с правосторонним управлением токораспределительные

коробки под перчаточным ящиком находятся с другой стороны.

- 1 Двигательный отсек
- 2 Под перчаточным ящиком
- 3 Под перчаточным ящиком
- 4 Багажное отделение
- 5 Двигательный отсек холодная зона (только Start/Stop\*)



## Предохранители

## Двигательный отсек

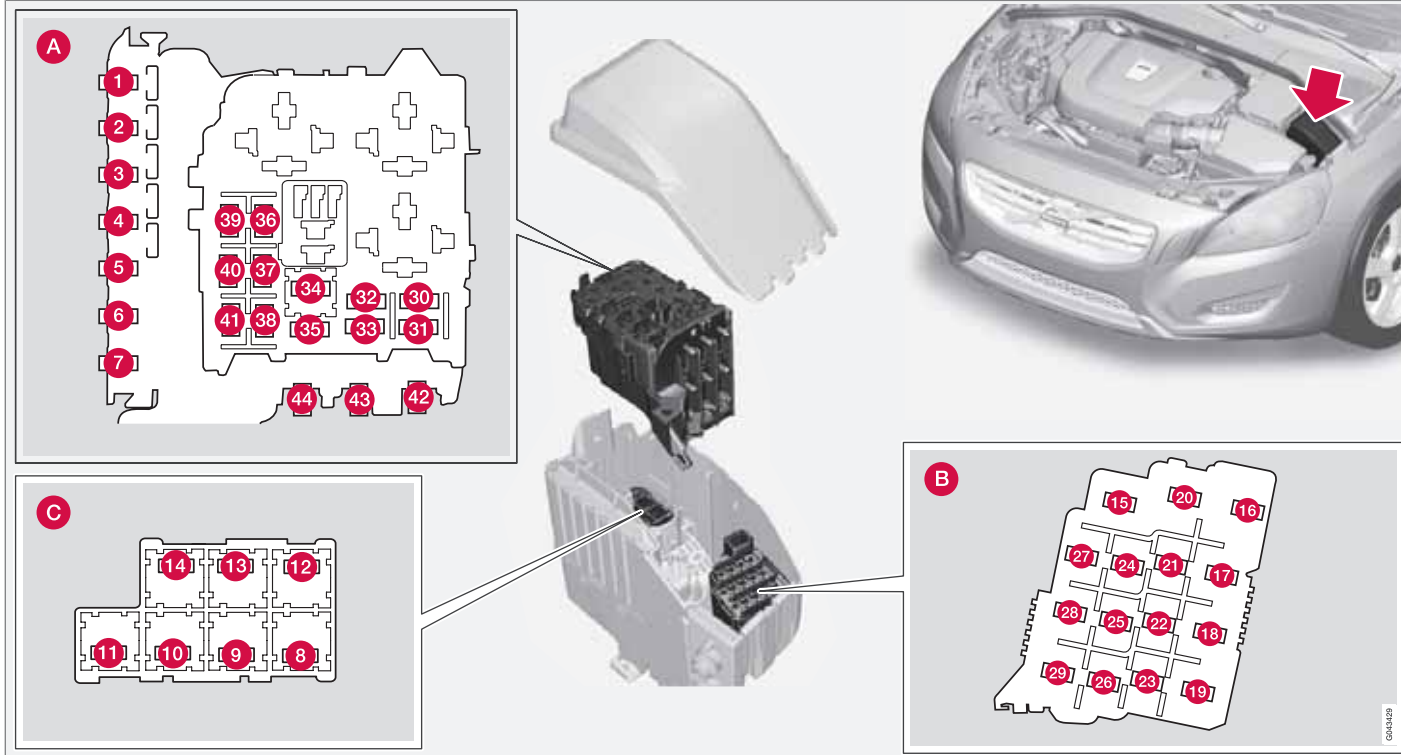

0903429



## Предохранители

### Предохранители общего назначения в двигательном отсеке

Под крышкой находятся щипцы, которые помогут вам снять и поставить на место предохранитель.

### Позиции (см. предыдущий рисунок)

- A** Двигательный отсек, верхний ряд
- B** Двигательный отсек, передний ряд
- C** Двигательный отсек нижний ряд

Все эти предохранители находятся в блоке в двигательном отсеке. Предохранители группы (C) расположены под группой (A).

С внутренней стороны крышки установлена табличка с расположением предохранителей.

- Предохранители 1–7 и 42–44 типа "Midi Fuse" и подлежат замене только в мастерской<sup>1</sup>.
- Предохранители 8–15 и 34 типа "JCASE" рекомендуется заменять в мастерской<sup>1</sup>.
- Предохранители 16–33 и 35–41 типа "Mini Fuse".

	Принцип действия	A
<b>1</b>	Первичный предохранитель для центрального электронного модуля (CEM) с блоком предохранителей B под перчаточным ящиком <sup>A</sup>	50
<b>2</b>	Первичный предохранитель для центрального электронного модуля (CEM) с блоком предохранителей B под перчаточным ящиком	50
<b>3</b>	Первичный предохранитель для токораспределительной коробки в багажном отделении <sup>A</sup>	60
<b>4</b>	Первичный предохранитель для токораспределительной коробки в салоне с блоком предохранителей A под перчаточным ящиком <sup>A</sup>	60
<b>5</b>	Первичный предохранитель для токораспределительной коробки в салоне с блоком предохранителей A под перчаточным ящиком <sup>A</sup>	60

	Принцип действия	A
<b>6</b>	-	-
<b>7</b>	Элемент PTC подогрева воздуха* <sup>A</sup>	100
<b>8</b>	Омыватели фар*	20
<b>9</b>	Стеклоочистители ветрового стекла	30
<b>10</b>	Стояночный отопитель*	25
<b>11</b>	Вентилятор в салоне <sup>A</sup>	40
<b>12</b>	-	-
<b>13</b>	Насос ABS	40
<b>14</b>	Клапаны ABS	20
<b>15</b>	-	-
<b>16</b>	Регулировка высоты света фар*: активные ксеноновые фары – ABL*	10

<sup>1</sup> Мы рекомендуем официальную станцию техобслуживания Volvo.



## Предохранители

	Принцип действия	A
17	Первичный предохранитель для центрального электронного модуля (CEM) с блоком предохранителей В под перчаточным ящиком	20
18	ABS	5
19	Адаптивный по скорости сервоусилитель руля*	5
20	Модуль управления двигателем; модуль управления трансмиссией; подушки безопасности	10
21	Форсунки омывателя с электрообогревом*	10
22	-	-
23	ручка регулировки света	5
24	-	-
25	-	-
26	-	-
27	Внутренние катушки реле	5

	Принцип действия	A
28	Дополнительные фары*	20
29	Звуковой сигнал	15
30	Катушка реле в главном реле системы управления двигателем, модуль управления двигателем (5-, 6-цил. бензиновый)	10
31	Модуль управления трансмиссией	15
32	Электромагнитная муфта A/C (за исключ. 5-цил. дизель); насос охлаждающей жидкости (5-цил. дизель Start/Stop)	15
33	Катушке реле в реле для магнитной муфты A/C (кроме 5-цил. дизелей); катушке реле в реле насоса для охлаждающей жидкости (5-цил. дизель Start/Stop); катушки реле в электрическом шкафу в зоне охлаждения двигательного отсека (Start/Stop)	5
34	Пусковое реле <sup>A</sup>	30

	Принцип действия	A
35	Катушки зажигания (4-цил. бензин); модуль управления накаливанием (5-цил. дизель)	10
	Катушки зажигания (5-, 6-цил. бензин); конденсатор (6-цил.)	20
36	Модуль управления двигателем (бензин)	10
	Модуль управления двигателем (дизель)	15
37	Клапаны (1,6 л бензин); расходомер воздуха (1,6 л бензин) Расходомер воздуха (D4162T); регулировочный клапан подачи топлива (D4162T)	10
	Расходомер воздуха (5-цил. дизель, 6-цил.); регулировочные клапаны (5-цил. дизель); форсунки (5-, 6-цил. бензин); модуль управления двигателем (5-цил. бензин, 6-цил.)	15

\* Опция/дополнительное оборудование, дополнительную информацию см. Введение.





## Предохранители

	Принцип действия	A
38	Электромагнитная муфта A/C (5-, 6-цил.); клапаны; модуль управления двигателем (6-цил.); соленоиды (6-цил. без турбо); установочные электродвигатели впускная труба (6-цил. без турбо); расходомер воздуха (4-цил. 2,0 л бензин, 5-цил. бензин); датчик уровня масла (5-цил. дизель) Насос охлаждающей жидкости (D4162T)	10
39	Лямбда-зонд (4-цил. бензин); лямбда-зонд (дизель); модуль управления жалюзи радиатора (ручной 5-цил. 2,0 л дизель)	10
	Клапан EVAP (5-, 6-цил. бензин); лямбда-зонды (5-, 6-цил. бензин)	15

	Принцип действия	A
40	Насос охлаждающей жидкости (1,6 л бензин Start/Stop, 5-цил. бензин Start/Stop); подогрев вентиляции картера (5-цил. бензин); масляный насос автоматической коробки передач (5-цил. бензин Start/Stop)	10
	Подогреватель фильтра дизельного топлива	20
41	Модуль управления жалюзи радиатора (5-цил. бензин)	5
	Подогрев вентиляции картера (5-цил. дизель); масляный насос автоматической коробки передач (5-цил. дизель Start/Stop)	10
42	Свечи накаливания (дизель)	70

	Принцип действия	A
43	Вентилятор охлаждения (4-цил. и 5-цил. бензин)	60
	Вентилятор охлаждения (6-цил., 5-цил. дизель)	80
44	Электрогидравлическое сервоуправление	100

<sup>A</sup> Для автомобилей с функцией Start/Stop в этой позиции предохранитель отсутствует – см. стр. 385.



## Предохранители

## Под перчаточным ящиком

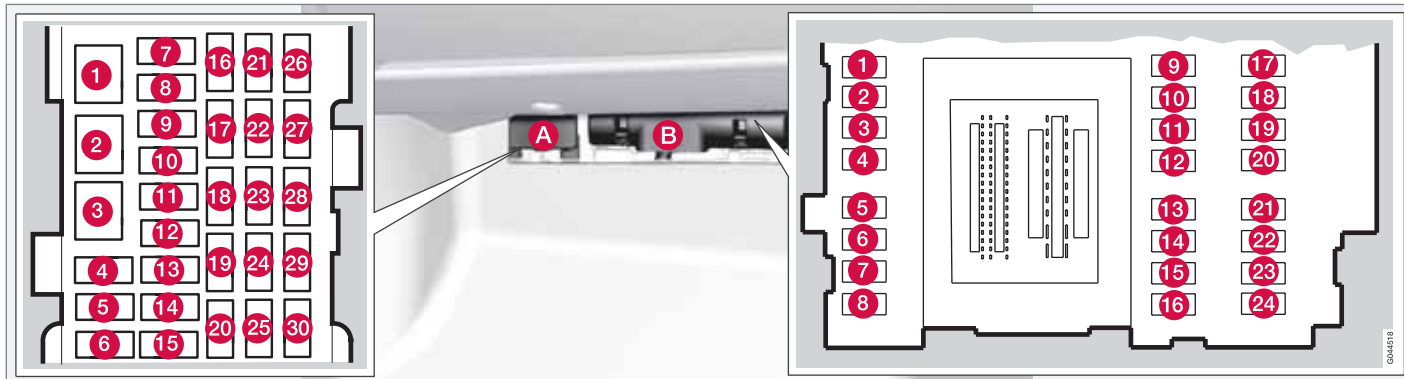

## Позиции

С внутренней стороны крышки установлена табличка с расположением предохранителей в коробке А.

Блок А	Принцип действия	А
1	Первичный предохранитель модуля управления аудиосистемой*; первичный предохранитель для предохранителей 16-20: Информационно-развлекательная система	40
2	-	-
3	-	-

Блок А	Принцип действия	А
4	-	-
5	-	-
6	Дверные ручки (Keyless*)	5
7	-	-
8	Панель управления, дверь водителя	20

\* Опция/дополнительное оборудование, дополнительную информацию см. Введение.





## Предохранители

Блок А	Принцип действия	А
9	Панель управления, передняя дверь пассажира	20
10	Панель управления, задняя правая дверь пассажира	20
11	Панель управления, задняя левая дверь пассажира	20
12	Keyless*	7,5
13	Кресло с электроприводом на стороне водителя*	20
14	Кресло с электроприводом на стороне пассажира*	20
15	-	-
16	Модуль управления развлекательной системы	5
17	Блок управления аудиосистемой (усилитель)* Цифровое радио*; TV*	10

Блок А	Принцип действия	А
18	Аудио	15
19	Телематика*; Bluetooth*	5
20	-	-
21	Люк в крыше*; потолочное освещение салона; датчик микро-климата*; электродвигатели заслонок воздухозабора	5
22	Гнездо на 12 В в туннельной консоли	15
23	Обогрев сидения заднего правого*	15
24	Обогрев сидения заднего левого*	15
25	-	-
26	Обогрев кресла на стороне пассажира	15
27	Обогрев кресла на стороне водителя	15

Блок А	Принцип действия	А
28	Помощь при парковке*; парковочная камера*; модуль управления буксирного устройства * BLIS*	5
29	Модуль управления AWD*	15
30	Активное шасси Four-C*	10

Блок В	Принцип действия	А
1	-	-
2	-	-
3	Освещение салона, панель управления стеклоподъемниками в двери водителя; передние кресла с электроприводом*; дистанционное открытие ворот гаража*	7,5
4	Информационный дисплей (DIM)	5



## Предохранители

Блок В	Принцип действия	А
5	Адаптивный круиз-контроль, ACC*; предупреждение о столкновении*	10
6	Освещение салона; датчик дождя	7,5
7	Модуль рулевого колеса	7,5
8	Центральный замок, крышка топливного бака	10
9	-	-
10	Омыватели ветрового стекла	15
11	Отпирание крышки багажника	10
12	Складывающийся подголовник*	10
13	Топливный насос	20
14	Датчик движения противоугонной сигнализации*; панель микро-климата	5
15	Замок рулевого колеса	15

Блок В	Принцип действия	А
16	Сирена противоугонной сигнализации*; диагностическое гнездо OBDII	5
17	-	-
18	Противоударные подушки	10
19	Система предупреждения о столкновении*	5
20	Датчик педали газа; элемент РТС подогрева воздуха*; защита от ослепления зеркала заднего вида в салоне*; обогрев заднего сидения*	7,5
21	-	-
22	Тормозной фонарь	5
23	Люк в крыше*	20
24	Блокировка старта	5



## Предохранители

### Багажное/грузовое отделение



#### Позиции

	Принцип действия	A
1	Электрический стояночный тормоз левый	30
2	Электрический стояночный тормоз правый	30
3	Заднее стекло с электрообогревом	30

	Принцип действия	A
4	Гнездо для прицепа 2*	15
5	-	-
6	Гнездо 12 В багажное отделение	15
7	-	-

	Принцип действия	A
8	-	-
9	-	-
10	-	-
11	Гнездо для прицепа 1*	40
12	-	-



## Предохранители

## Холодная зона\* в двигательном отсеке – Start/Stop\*

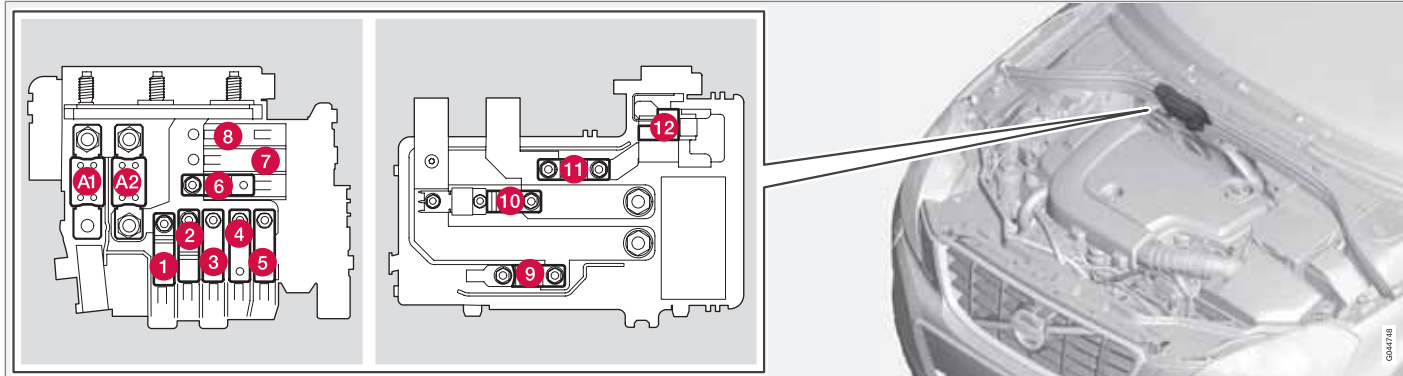

Расположение предохранителей для функции Start/Stop.

- Предохранители A1 и A2 типа "MEGA Fuse" и подлежат замене только в мастерской<sup>2</sup>.
- Предохранители 1–11 типа "Midi Fuse" и подлежат замене только в мастерской<sup>2</sup>.
- Предохранитель 12 типа "Mini Fuse".

Дополнительную информацию о Start/Stop – см. стр. 141.

## Позиции

	Принцип действия	A
A1	Главный предохранитель токораспределительной коробки в двигательном отсеке	175

	Принцип действия	A
A2	Главный предохранитель центрального электронного модуля (CEM) с блоком предохранителей В под перчаточным ящиком, токораспределительная коробка в салоне с блоком предохранителей А под перчаточным ящиком, токораспределительная	175

<sup>2</sup> Мы рекомендуем официальную станцию техобслуживания Volvo.



### Предохранители

	Принцип действия	A
	коробка в багажном отделении	
1	Элемент РТС подогрева воздуха*	100
2	Первичный предохранитель для центрального электронного модуля (СЕМ) с блоком предохранителей В под перчаточным ящиком	50
3	Первичный предохранитель для токораспределительной коробки в салоне с блоком предохранителей А под перчаточным ящиком	60
4	Первичный предохранитель для токораспределительной коробки в салоне с блоком предохранителей А под перчаточным ящиком	60
5	Первичный предохранитель для токораспределительной коробки в багажном отделении	60
6	Вентилятор в салоне	40
7	-	-

	Принцип действия	A
8	-	-
9	Пусковое реле	30
10	Внутренний диод	50
11	Вспомогательный аккумулятор	70
12	Центральный электронный блок управления (СЕМ): эталонное напряжение вспомогательного аккумулятора; точка зарядки вспомогательного аккумулятора	15



## Уход за автомобилем

**Мойка автомобиля**

Мойте автомобиль, как только он загрязняется. Поставьте автомобиль на специальной площадке для мойки с сепаратором для масла. Пользуйтесь автомобильным шампунем.

- Смывайте птичий помет с лакокрасочного покрытия как можно быстрее. Птичий помет содержит химические вещества, которые быстро воздействуют и обезцвечивают лакокрасочное покрытие. Мы рекомендуем такое обезцвечивание удалять на официальной станции техобслуживания Volvo.
- Промывайте днище автомобиля.
- Промойте весь автомобиль, чтобы удалить грязь и тем самым уменьшить риск царапин при мойке. Не направляйте струю прямо на замки.
- При необходимости мойте сильно загрязненные места в автомобиле средством для холодного обезжиривания. Следите, чтобы эти поверхности не были нагреты солнцем!
- Для мойки используйте губку, автошампунь и большое количество теплой воды.
- Вымойте щетки стеклоочистителя теплым мыльным раствором или автошампунем.

- Мойте сильно загрязненные места в автомобиле средством для холодного обезжиривания.
- Насухо вытрите автомобиль чистой, мягкой замшей или губкой для воды. Не допускайте высыхания капель воды на ярком солнечном свете, поскольку при этом могут возникать белые пятна, которые потом, возможно, придется полировать.

**ПРЕДОСТЕРЕЖЕНИЕ**

Мойку двигателя проводите только в мастерской. Если двигатель горячий, существует опасность пожара.

**ВАЖНО**

Функциональность грязных фар снижается. Регулярно чистите их, например, при заправке.

Не используйте абразивные чистящие средства, а пользуйтесь мягкой губкой и водой.

**ВНИМАНИЕ**

В элементах внешнего освещения, таких как фары, противотуманные фонари и задние комби-фары под стеклом может скапливаться конденсат. Это естественное явление, и в конструкции всего внешнего освещения предусмотрены меры борьбы с этим. Обычно конденсат выветривается из плафона через некоторое время после включения фонаря.

**Чистка щеток стеклоочистителей**

Срок службы щеток сокращается, если на щетки налипают частицы асфальта, пыли и соли, а на ветровое стекло останки насекомых, лед и пр.

Для чистки:

- Установите щетки стеклоочистителей в сервисное положение, см. стр. 368.

**ВНИМАНИЕ**

Регулярно мойте щетки стеклоочистителей и ветровое стекло теплым мыльным раствором или автошампунем.

Не используйте сильные растворители.

**Автоматическая мойка автомобилей**

Автоматическая мойка является быстрым и легким способом поддержания чистоты



### Уход за автомобилем

автомобиля, но не может очистить все точки поверхности. Для получения хорошего результата рекомендуется мыть автомобиль вручную.

#### ВНИМАНИЕ

Первые месяцы автомобиль следует мыть только вручную. Это связано с тем, что новое лакокрасочное покрытие менее стойкое.

#### Мойка под высоким давлением

Мойку под высоким давлением выполняйте маховыми движениями и следите за тем, чтобы форсунка распылителя находилась на расстоянии не менее 30 см от поверхности автомобиля (расстояние до всех внешних деталей). Не направляйте струю прямо на замки.

#### Проверка тормозов

#### ПРЕДОСТЕРЕЖЕНИЕ

После мойки обязательно, притормаживая, просушите тормоза, включая стояночный тормоз, чтобы тормозные колодки не подверглись воздействию влаги и коррозии, что отрицательно сказывается на работе тормозов.

Время от времени слегка нажимайте на педаль тормоза при продолжительных поездках в дождливую или снежную погоду. От трения тормозные колодки нагреваются и высушиваются. Это полезно делать после начала движения в условиях высокой влажности или низких температур.

#### Пластмассовые, резиновые и декоративные детали экстерьера

Для очистки и ухода за окрашенными пластмассовыми, резиновыми и декоративными деталями, например, глянцевыми планками, рекомендуется специальное чистящее средство, которое имеется у дилеров Volvo. При использовании такого чистящего средства четко выполняйте приложенные инструкции.

#### ВАЖНО

Не наносите воск и не полируйте пластмассовые и резиновые детали.

Если необходимо применять обезжиривающее средство на пластмассовых и резиновых деталях, протирайте только легкими движениями. Пользуйтесь мягкой моющей губкой.

При полировке блестящих планок можно снять или повредить блестящий слой.

Запрещается использовать полировочный материал, содержащий абразивы.

#### Колесные диски

Пользуйтесь только рекомендованными Volvo средствами для чистки колесных дисков.

Сильные чистящие средства для дисков могут повредить поверхность и привести к появлению пятен на хромированных алюминиевых дисках.

#### Полировка и нанесение воскового покрытия

Полируйте и наносите восковое покрытие, если краска автомобиля стала матовой или для обеспечения ей дополнительной защиты.

Автомобиль не нуждается в полировке, по меньшей мере, в течение первого года, а нанести восковое покрытие можно и раньше. Не полируйте и не наносите воск на прямых солнечных лучах.

Тщательно вымойте и просушите автомобиль перед полировкой или нанесением воскового покрытия. Удалите пятна битума и дегтя растворителем асфальтовых пятен или уайт-спиритом. Если пятна не удаляются, сошлифуйте их тонкой шлифовальной пастой (для полировки), предназначенной для автомобильных красок.

**Уход за автомобилем**

Сначала отполируйте специальным материалом, и затем нанесите жидкое или твердое восковое покрытие. Точно следуйте инструкциям на упаковке. Многие составы содержат, как полирующие, так и восковые материалы.

**! ВАЖНО**

Используйте только рекомендованные Volvo методы обработки лакокрасочного покрытия. Другие средства обработки, такие как консервация, герметизация, защитные покрытия, защитная полировка и т.п. могут повредить лак. Нарушения лакокрасочного покрытия, вызванные обработкой поверхности такими средствами, не покрываются гарантией Volvo.

**Водоотталкивающий слой\***

Никогда не применяйте такие материалы, как автовоск, обезжиривающие средства или им подобные для обработки поверхности стекол, так как это может нарушить их водоотталкивающие свойства.

Во время очистки следите за тем, чтобы не оставить царапин на поверхности стекла.

Чтобы не повредить поверхность стекла при удалении льда – пользуйтесь только пластмассовым скребком.

Водоотталкивающие покрытия подвержены естественному износу.

Для сохранения водоотталкивающих свойств рекомендуется обрабатывать поверхность специальным средством, которое имеется у дилеров Volvo. Его следует использовать первый раз через три года, а затем ежегодно.

**Антикоррозионная защита – проверка и уход**

Ваш автомобиль уже на заводе подвергся тщательной и всеобъемлющей антикоррозионной обработке. Элементы кузова изготовлены из оцинкованного листового металла. Днище защищено износостойчивым антикоррозионным покрытием. Балки, углубления, скрытые полости и боковые двери обработаны изнутри распылением жидкого, проникающего антикоррозионного состава.

Антикоррозионная защита автомобиля в обычных условиях не требует восстановления на протяжении примерно 12 лет. После этого срока необходимо обрабатывать автомобиль один раз в три года. Если автомобиль нуждается в дополнительной обработке, Volvo рекомендует обратиться за

помощью на официальную станцию техобслуживания Volvo.

Грязь и соль на дороге могут легко вызвать коррозию, поэтому важно содержать автомобиль чистым. Для сохранения антикоррозионную защиту необходимо регулярно проверять и восстанавливать.

**Чистка внутренних деталей**

Используйте только рекомендованные Volvo чистящие средства и продукты по уходу за автомобилем. Регулярно чистите и выполняйте инструкции, прилагаемые к средствам по уходу за автомобилем.

Перед применением чистящих средств обязательно вычистите салон пылесосом.

**Коврики и багажное отделение**

Выньте напольные коврики, чтобы вычистить их отдельно от коврового покрытия. Пользуйтесь пылесосом, чтобы удалить пыль и грязь.

Каждый коврик крепится кнопками.

– Возьмитесь за коврик у каждой кнопки и потяните коврик вверх.

Чтобы установить коврик на место, защелкните каждую кнопку.

\* Опция/дополнительное оборудование, дополнительную информацию см. Введение.



## Уход за автомобилем

### ПРЕДОСТЕРЕЖЕНИЕ

Перед началом поездки проверьте, правильно ли расправлен и закреплен жакетами коврик на месте водителя, чтобы он не был зажат на или под педалями.

Чтобы удалить пятна на коврике, мы рекомендуем после чистки пылесосом использовать специальное средство для чистки тканей. Чистите напольные коврики средствами, рекомендуемыми вашим дилером Volvo!

### Пятна на обивке из текстиля и потолка

Для того чтобы сохранить огнестойкие свойства обивки рекомендуется специальное чистящее средство для обивки из текстиля, которое можно найти у дилеров Volvo.

### ВАЖНО

Острые предметы и "липучие" застежки могут повредить ткань обивки.

### Обработка пятен на обивке из кожи

Кожаная обивка Volvo не содержит хром и обрабатывается для сохранения первоначального вида.

Кожаная обивка со временем стареет и приобретает красивую патинированную текстуру. При обработке и отделке кожа сохраняет естественные свойства. На нее наносится защитный слой, но для сохранения свойств и внешнего вида требуется регулярная чистка. Volvo предлагает полный спектр продуктов для чистки и последующей обработки обивки из кожи, при использовании которых в соответствии с инструкциями на коже сохраняется защитный слой. Все же со временем кожа изменяет в большей или меньшей степени свой естественный внешний вид в зависимости от структуры поверхности кожи. Это процесс естественного старения кожи, указывающий на то, что это натуральный продукт.

Для достижения оптимального результата Volvo рекомендует чистить и обрабатывать кожу защитным кремом от одного до четырех раз в год (при необходимости чаще). Volvo Leather Care – комплект по уходу за кожей, можно приобрести у дилера Volvo.

### ВАЖНО

- Некоторые окрашенные виды одежды (например, джинсы или замша) могут закрасить обивку.
- Никогда не используйте сильные растворители. Они могут повредить обивку из ткани, винила и кожи.

### Рекомендации по чистке кожаной обивки

1. Смочите губку средством для чистки кожи и выжмите ее так, чтобы образовалось много пены.
2. Удалите грязь легкими круговыми движениями.
3. Смочите пятна губкой. Подождите, пока пятно не "всосется" в губку. Не трите пятно.
4. Просушите мягкой бумажной салфеткой или тканью и полностью просушите кожу.

### Защитная обработка кожаной обивки

1. Нанесите небольшое количество защитного крема на фетровую ткань и вотрите в кожу тонкий слой крема легкими круговыми движениями.
2. Перед использованием просушите кожу в течение 20 минут.

**Уход за автомобилем**

Это усиливает защитные свойства кожи от пятен и ультрафиолета.

**Рекомендации по чистке рулевого колеса из кожи**

- Мягкой влажной губкой с нейтральным мылом удалите грязь и пыль.
- Кожа должна дышать. Не закрывайте кожу рулевого колеса защитным пластиком.
- Пользуйтесь натуральными маслами. Для достижения оптимального результата мы рекомендуем использовать средства Volvo по уходу за кожей.

**Если на руле появились пятна:**

**Группа 1** (чернила, вино, кофе, молоко, пот и кровь)

- Возьмите мягкую ткань или губку. Приготовьте 5%-раствор аммиака. (Для пятен крови используйте раствор из 25 г соли и 2 дл воды.)

**Группа 2** (жир, масло, соусы и шоколад)

1. Аналогично группе 1.
2. Отполируйте гигроскопической бумагой или тканью.

**Группа 3** (сухая грязь, пыль)

1. Удали грязь мягкой щеткой.
2. Аналогично группе 1.

**Обработка пятен на пластмассовых, металлических и деревянных деталях салона**

Для чистки деталей салона рекомендуется специальная смоченная в воде ткань из расщепленного волокна или микроволокна, которая имеется у дилеров Volvo.

Никогда не соскабливайте и не трите пятно. Никогда не используйте сильные пятновыводители. При сильном загрязнении можно использовать специальное чистящее средство, имеющееся у дилеров Volvo.

**Чистка ремней безопасности**

Используйте воду и синтетические моющие вещества; специальное моющее средство для тканей можно найти у вашего дилера Volvo. Высушите ремень перед тем, как снова намотать его на катушку.

**Восстановление небольших повреждений лака**

Лакокрасочное покрытие является важным компонентом антикоррозийной защиты автомобиля и поэтому нуждается в регулярных проверках. Во избежание образования ржавчины повреждения лакокрасочного покрытия необходимо устранять без промедления. Наиболее распространенными типами повреждений лакокрасочного покрытия являются небольшие сколы от камней, царапины и вмятины, например, на кромках крыльев, дверях и бампере.

**Материал**

- грунтовка<sup>1</sup> - например, специальная аэрозольная адгезионная грунтовка для бамперов с пластиковыми кожухами.
- базовый лак и прозрачный лак - в аэрозольных баллончиках или в виде красящего карандаша/стержня<sup>2</sup>
- маскировочная лента
- токая наждачная бумага<sup>1</sup>.

<sup>1</sup> Возможно.

<sup>2</sup> Выполните инструкции, прилагаемые к упаковке карандаша/стержня для подкраски.



## Уход за автомобилем

### Код цвета

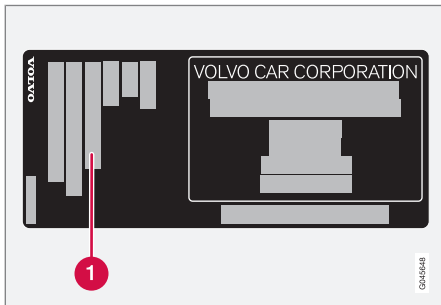

#### 1 Код цвета автомобиля

Важно правильно подобрать цвет. Расположение заводской таблички см. стр. 396.

### Ремонт незначительных повреждений краски, таких как сколы от камней и царапины

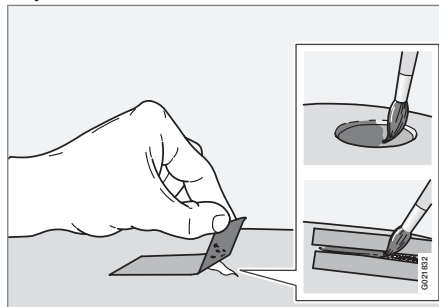

Перед началом работ по восстановлению лакокрасочного покрытия автомобиль необходимо вымыть и высушить, а его температура должна быть выше 15 °С.

1. Закрепите кусок маскирующей ленты на поврежденной поверхности. Затем удалите ленту так, чтобы возможные остатки краски остались на ней.

Если повреждение достигает металлической поверхности (листа), лучше использовать грунтовку. При повреждении пластиковой поверхности лучшие результаты дает использование агезивной грунтовки, наносимой путем распы-

ления из баллончиков или тонким слоем с помощью кисти.

2. Перед покраской при необходимости (например, при наличии острых кромок) рекомендуется выполнить в нужных местах легкую шлифовку с помощью очень тонкого абразивного материала. Поверхность необходимо тщательно очистить и просушить.
3. Тщательно перемешайте грунтовку (праймер) и нанесите ее с помощью тонкой кисти, спички и т. п. Когда грунтовка высохнет, нанесите базовый или прозрачный лак.
4. Обрабатывайте царапины так же, как описано выше, но наклейте маскирующую ленту вокруг участка, чтобы защитить неповрежденное лакокрасочное покрытие.



### ВНИМАНИЕ

Если след от камня не достигает поверхности металла (пластины) и один слой краски остается неповрежденным, заполните его базовой краской и покрывающей краской сразу после зачистки поверхности.



[Empty rectangular box]

Обозначения типа.....	396
Размеры и массы.....	398
Технические данные двигателя.....	402
Масло для двигателя.....	404
Жидкости и смазки.....	407
Топливо.....	410
Колеса и шины, размеры и давление .....	411
Электросистема.....	414
Тип разрешения.....	415
Символы на дисплее.....	427



# 10

## ТЕХНИЧЕСКИЕ ДАННЫЕ

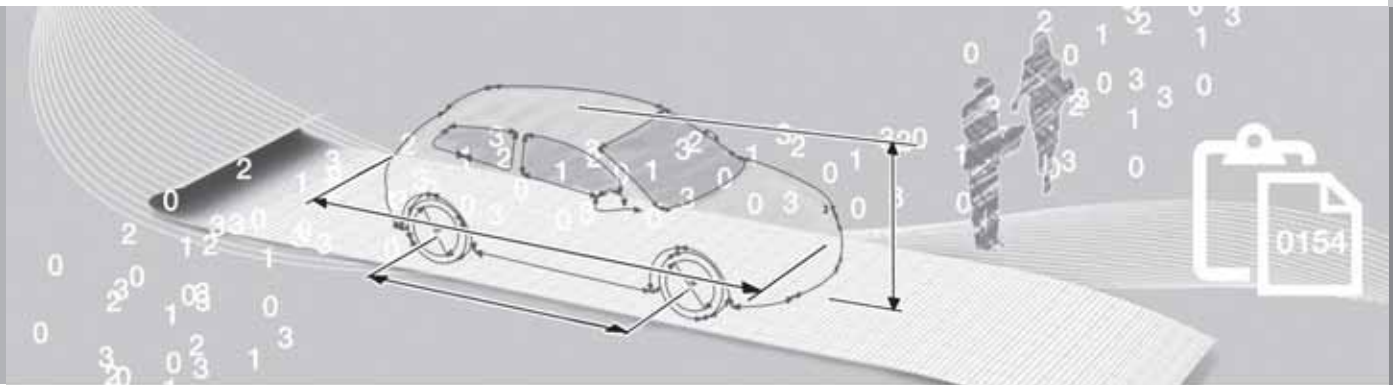

## Обозначения типа

### Расположение табличек

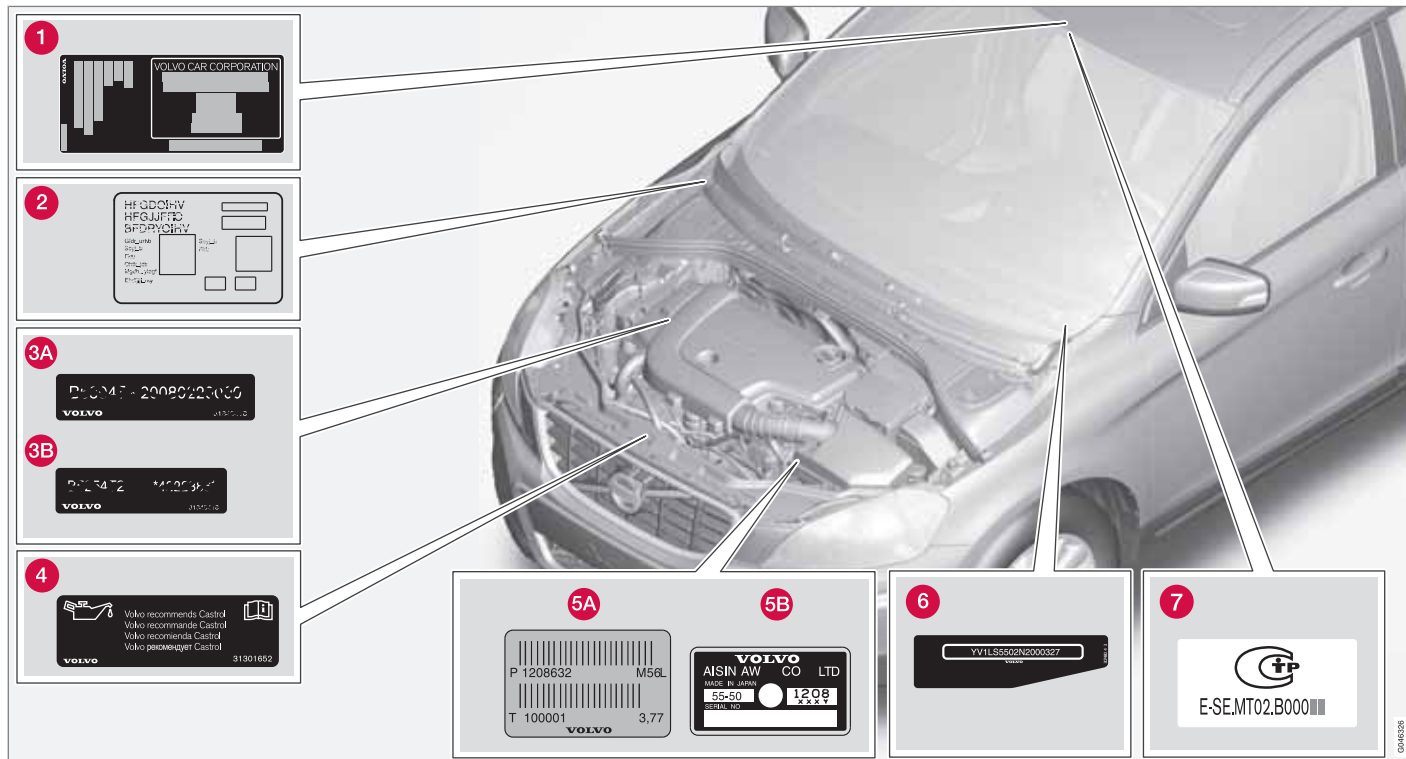

GM48326

## Обозначения типа

Общение с дилером Volvo или заказ запасных частей и аксессуаров для автомобиля существенно упрощается, если Вам известны обозначение типа, номер шасси и номер двигателя автомобиля.

- 1 Обозначение типа, номер шасси, максимально разрешенные веса и код цвета и обивки, а также номер типа разрешения. Табличка видна, когда открыта правая задняя дверь.
- 2 Наклейка стояночного отопителя.
- 3 Код и заводской номер двигателя.
  - A 6-цил.
  - B 4-цил. / 5-цил.
- 4 Наклейка с указанием масла для двигателя.
- 5 Обозначение типа коробки передач и серийный номер.
  - A Механическая коробка передач
  - B Автоматическая коробка передач
- 6 Идентификационный номер автомобиля. (VIN Vehicle Identification Number)
- 7 Номер типа разрешения (базовый). Полный номер типа разрешения можно найти в паспорте автомобиля.

В обоих регистрационных документах на автомобиль имеется дополнительная информация.

 **ВНИМАНИЕ**

Приводимые в данном руководстве таблички могут отличаться от табличек, установленных в вашем автомобиле. На иллюстрациях приводится лишь примерное изображение табличек и указывается их ориентировочное местоположение в автомобиле. Конкретная информация по вашему автомобилю приводится в соответствующих табличках, установленных на вашем автомобиле.

## Табличка на солнцезащитном козырьке



## Размеры и массы

## Размеры

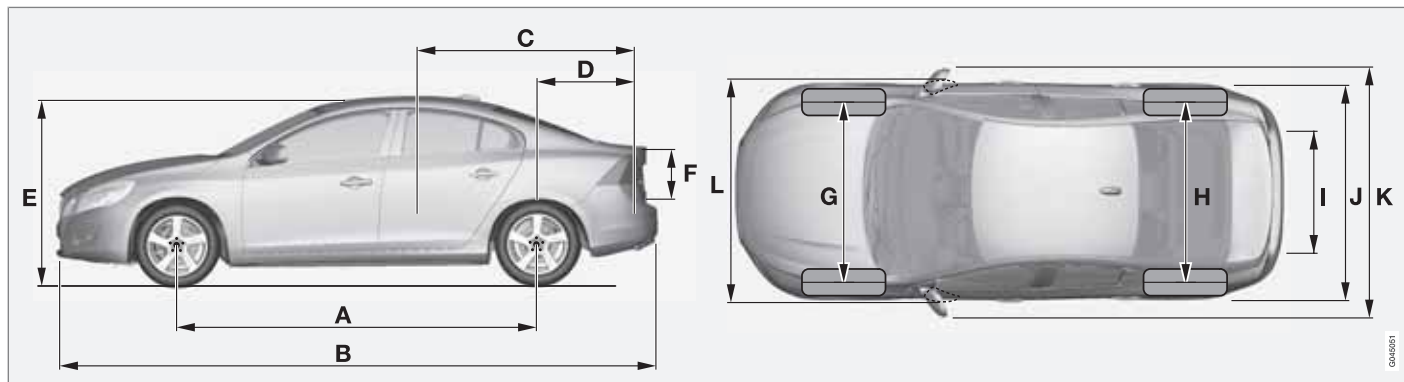

	Размеры	мм
A	Колесная база	2776
B	Длина	4628
C	Длина груза, пол, сложенное заднее сидение	1749
D	Длина груза, пол	965
E	Высота	1484
F	Высота груза	465

	Размеры	мм
G	Ширина передней колеи	1588 <sup>A</sup> / 1578 <sup>B</sup>
H	Ширина задней колеи	1585 <sup>A</sup> / 1575 <sup>B</sup>
I	Ширина груза, пол	919
J	Ширина	1865

	Размеры	мм
K	Ширина с учетом зеркал заднего вида	2097
L	Ширина, включая сложенные зеркала заднего вида	1899

A с колесами 16"  
B с колесами 17"

## Размеры и массы

**Массы**

В рабочий вес автомобиля включается вес водителя, вес топливного бака, заполненного на 90 %, общий вес масла и всех жидкостей.

Вес пассажиров и установленного дополнительного оборудования, а также давление на шаровое устройство прицепа (при наличии прицепа, см. таблицу на стр. 400) влияют на допустимую нагрузку и не включаются в рабочий вес.

Допустимая макс. нагрузка = Полный вес – Рабочий вес.

**ВНИМАНИЕ**

Подтвержденный в документации рабочий вес относится к автомобилю в базовой комплектации, т.е. автомобиль без дополнительного или опционного оборудования. Это означает, что каждая добавленная единица опционного оборудования снижает грузоподъемность автомобиля на вес данного оборудования.

Примеры опционного оборудования, снижающего грузоподъемность автомобиля – комплектация оборудования класса Kinetic/Momentum/Summum, а также другие опции, такие как буксирный крюк, багажник на крыше, кофр на крыше, аудиосистема, дополнительные фары, GPS, топливный отопитель, защитная решетка, коврики, защитная шторка, кресла с электроприводом, и пр.

Для того чтобы точно определить рабочий вес вашего автомобиля необходимо взвесить автомобиль.

**ПРЕДОСТЕРЕЖЕНИЕ**

Динамические свойства автомобиля изменяются в зависимости от груза и его расположения в автомобиле.

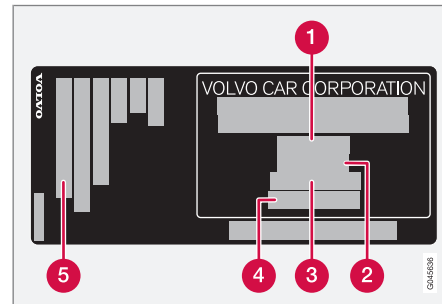

Информацию о положении наклейки см. стр. 396.

- 1 Макс. общий вес
- 2 Макс. вес автопоезда (автомобиль + прицеп)
- 3 Макс. нагрузка на переднюю ось
- 4 Макс. нагрузка на заднюю ось
- 5 Уровень комплектации

Макс. груз: См. регистрационные документы.

Макс. груз на крыше: 75 кг.

## Размеры и массы

## Масса, разрешенная для буксировки, и нагрузка на шаровое устройство прицепа

Двигатель	Код двигателя <sup>A</sup>	Коробка передач	Макс. вес прицепа с тормозами (кг)	Макс. давление на шаровое устройство (кг)
T3	B4164T3	Механическая, MMT6	1600	75
T3	B4164T3	Автоматическая, MPS6	1600	75
T4 <sup>B</sup>	B4164T	Механическая, MMT6	1600	75
T4 <sup>B</sup>	B4164T	Автоматическая, MPS6	1600	75
T4 <sup>E</sup>	B5204T8	Автоматическая, TF-80SC <sup>C</sup>	1800	90
T4 <sup>E</sup>	B5204T8	Автоматическая, TF-80SD <sup>D</sup>	1800	90
T4F	B4164T2	Механическая, MMT6	1600	75
T4F	B4164T2	Автоматическая, MPS6	1600	75
T5	B4204T7	Механическая, MMT6	1800	90
T5	B4204T7	Автоматическая, MPS6	1800	90
T5 <sup>E</sup>	B5204T9	Автоматическая, TF-80SC	1800	90
T5 <sup>E</sup>	B5254T12	Автоматическая, TF-80SC	1800	90
T6 AWD	B6304T4	Автоматическая, TF-80SC	1800	90
D2	D4162T	Механическая, MMT6	1300	75
D2	D4162T	Автоматическая, MPS6	1300	75
D3	D5204T7	Механическая, M66	1600	75

## Размеры и массы

Двигатель	Код двигателя <sup>A</sup>	Коробка передач	Макс. вес прицепа с тормозами (кг)	Макс. давление на шаровое устройство (кг)
D3	D5204T7	Автоматическая, TF-80SD <sup>D</sup>	1600	75
D4	D5204T3	Механическая, M66	1600	75
D4	D5204T3	Автоматическая, TF-80SC <sup>C</sup>	1600	75
D4	D5204T3	Автоматическая, TF-80SD <sup>D</sup>	1600	75
D5	D5244T11	Механическая, M66	1600	75
D5	D5244T15	Автоматическая, TF-80SC	1800	90
D5 AWD	D5244T15	Автоматическая, TF-80SC	1800	90

<sup>A</sup> Код двигателя, номер компонента и серийный номер можно прочитать на двигателе, см. стр. 396.

<sup>B</sup> DRIVE для некоторых рынков.

<sup>C</sup> Без функции Start/Stop.

<sup>D</sup> С функцией Start/Stop.

<sup>E</sup> Только некоторые рынки.

Макс. вес прицепа без тормозов (кг)	Макс. давление на шаровое устройство (кг)
750	50

## Технические данные двигателя

## Технические данные двигателя



## ВНИМАНИЕ

Не на всех рынках представлен полный ассортимент двигателей.

Двигатель	Код двигателя <sup>A</sup>	Мощность (кВт/об/м)	Мощность (л.с./об/мин)	Крутящий момент (Нм/об/м)	Число цилиндров	Диаметр цилиндра (мм)	Рабочий ход поршня (мм)	Рабочий объем цилиндров (литры)	Коэффициент сжатия
T3	B4164T3	110/5700	150/5700	240/1600–4000	4	79	81,4	1,596	10,0:1
T4 <sup>B</sup>	B4164T	132/5700	180/5700	240/1600–5000	4	79	81,4	1,596	10,0:1
T4 <sup>C</sup>	B5204T8	132/5000	180/5000	300/2700–4200	5	81,0	77	1,984	10,5:1
T4F	B4164T2	132/5700	180/5700	240/1600–5000	4	79	81,4	1,596	10,0:1
T5	B4204T7	177/5500	240/5500	320/1800–5000	4	87,5	83,1	1,999	10,0:1
T5 <sup>C</sup>	B5204T9	157/6000	213/6000	300/2700–5000	5	81,0	77	1,984	10,5:1
T5 <sup>C</sup>	B5254T12	187/5400	254/5400	360/1800–4200	5	83,0	92,3	2,497	9,5:1
T6	B6304T4	224/5600	304/5600	440/2100–4200	6	82,0	93,2	2,953	9,3:1
D2	D4162T	84/3600	115/3600	270/1750–2500	4	75	88,3	1,560	16,0:1
D3	D5204T7	100/3500	136/3500	400/1500–2750	5	81,0	77	1,984	16,5:1

## Технические данные двигателя

Двигатель	Код двигателя <sup>A</sup>	Мощность (кВт/об/м)	Мощность (л.с./об/мин)	Крутящий момент (Нм/об/м)	Число цилиндров	Диаметр цилиндра (мм)	Рабочий ход поршня (мм)	Рабочий объем цилиндров (литры)	Коэффициент сжатия
D4	D5204T3	120/3500	163/3500	400/1500-2750	5	81,0	77	1,984	16,5:1
D5	D5244T11 <sup>D</sup>	158/4000	215/4000	420/1500-3250	5	81,0	93,15	2,400	16,5:1
D5	D5244T15 <sup>E</sup>	158/4000	215/4000	440/1500-3000	5	81,0	93,15	2,400	16,5:1

<sup>A</sup> Код двигателя, номер компонента и серийный номер можно прочитать на двигателе, см. стр. 396.

<sup>B</sup> DRIVE для некоторых рынков.

<sup>C</sup> Только некоторые рынки.

<sup>D</sup> Ручная коробка передач

<sup>E</sup> Автоматическая коробка передач

## Масло для двигателя

### Экстремальные условия вождения

Эксплуатация в экстремальных условиях может привести к аномальному повышению температуры или расходу масла. Ниже приводятся несколько примеров неблагоприятных условий эксплуатации.

Проверяйте уровень масла более часто при длительной эксплуатации:

- во время буксировки кемпера или прицепа
- в гористой местности
- на высокой скорости
- при температуре ниже  $-30\text{ }^{\circ}\text{C}$  или выше  $+40\text{ }^{\circ}\text{C}$

Указанное выше распространяется на поездки на короткие расстояния при низких температурах.

В экстремальных условиях эксплуатации выбирайте полностью синтетическое масло для двигателя. Это дополнительная защита для двигателя.

Volvo рекомендует маслопродукты Castrol.



### ВАЖНО

Для соблюдения интервалов техобслуживания во все двигатели производителем заливается специализированное синтетическое моторное масло. При выборе масла большое внимание уделено сроку службы, пусковым характеристикам, нормам расхода топлива и вопросам охраны окружающей среды.

Рекомендуемые интервалы техобслуживания можно соблюдать в том случае, если используется одобренное моторное масло. Используйте масло только предписанного качества, как при дозправке, так и замене масла. Иначе это может повлиять на срок службы, пусковые характеристики, нормы расхода топлива и окружающую среду.

Volvo Car Corporation снимает с себя все гарантийные обязательства, если качество и вязкость используемого масла не отвечает указанным требованиям.

Volvo рекомендует замену масла проводить на официальной станции техобслуживания Volvo.

## Масло для двигателя

## Качество моторного масла

Двигатель	Код двигателя <sup>A</sup>	Рекомендуемое качество масла	Объем, включая масляный фильтр (литры)
T6	B6304T4	<b>Качество масла: ACEA A5/B5</b> <b>Вязкость: SAE 0W-30</b>	прим. 6,8
D4	D5204T3		прим. 5,9
D3	D5204T7		прим. 5,9
D5	D5244T11 <sup>B</sup>		прим. 5,9
D5	D5244T15 <sup>C</sup>		прим. 5,9
T5	B4204T7	<b>Качество масла: ACEA A5/B5</b> <b>Вязкость: SAE 5W-30</b> При эксплуатации в неблагоприятных условиях используйте ACEA A5/B5 SAE 0W-30.	прим. 5,4
D2	D4162T		прим. 3,8
T3	B4164T3	Сертифицированное масло, заправленное на заводе-изготовителе: <b>Качество масла WSS-M2C925-A</b> или при проведении техобслуживания: <b>Качество масла: ACEA A5/B5</b> <b>Вязкость: SAE 5W-30</b>	прим. 4,1
T4 <sup>D</sup>	B4164T		прим. 4,1
T4F	B4164T2		прим. 4,1

## Масло для двигателя

Двигатель	Код двигателя <sup>A</sup>	Рекомендуемое качество масла	Объем, включая масляный фильтр (литры)
T4 <sup>E</sup>	B5204T8	<b>Качество масла: ACEA A5/B5</b> <b>Вязкость: SAE 5W-30</b>	прим 5,5
T5 <sup>E</sup>	B5204T9		прим 5,5
T5 <sup>E</sup>	B5254T12		прим 5,5

<sup>A</sup> Код двигателя, номер компонента и серийный номер можно прочесть на двигателе, см. стр. 396.

<sup>B</sup> Ручная коробка передач.

<sup>C</sup> Автоматическая коробка передач.

<sup>D</sup> DRIVE для некоторых рынков.

<sup>E</sup> Только некоторые рынки.

Долив масла в двигатель см. стр. 356.

## Жидкости и смазки

**Охлаждающая жидкость**

**Рекомендуемое качество:** Рекомендованная Volvo охлаждающая жидкость в смеси с 50 % воды<sup>1</sup>, см. упаковку.

Двигатель <sup>A</sup>		Объем (литры)
T5	B4204T7	10,5
D2	D4162T <sup>D</sup>	
D2	D4162T <sup>E</sup>	11,1
T4 <sup>B</sup>	B5204T8	8,9
T5 <sup>B</sup>	B5204T9	
T5 <sup>B</sup>	B5254T12	
T6	B6304T4	
D4	D5204T3	
D3	D5204T7	
D5	D5244T15	
D5	D5244T11	

Двигатель <sup>A</sup>		Объем (литры)
T3	B4164T3 <sup>D</sup>	9,2
T4 <sup>C</sup>	B4164T <sup>D</sup>	
T4F	B4164T2 <sup>D</sup>	
T3	B4164T3 <sup>E</sup>	9,8
T4 <sup>C</sup>	B4164T <sup>E</sup>	
T4F	B4164T2 <sup>E</sup>	

<sup>A</sup> Код двигателя, номер компонента и серийный номер можно прочитать на двигателе, см. стр. 396.

<sup>B</sup> Только некоторые рынки.

<sup>C</sup> DRiVE для некоторых рынков.

<sup>D</sup> Ручная коробка передач

<sup>E</sup> Автоматическая коробка передач

<sup>1</sup> Качество воды должно соответствовать нормам STD 1285,1.

**Жидкости и смазки****Прочие жидкости и смазочные вещества**

Ручная коробка передач	Объем (литры)	Требования по качеству трансмиссионного масла
MMT6	1,7	BOT 350M3
M66	1,9	

Автоматическая коробка передач	Объем (литры)	Требования по качеству трансмиссионного масла
MPS6	7,3	BOT 341
TF-80SC	7,0	AW1
TF-80SD	7,0	AW1

Жидкость	Система	Объем (литры)	Рекомендуемое качество
Тормозная жидкость	Тормозная система	0,6	DOT 4+
Жидкость сервоусилителя руля	Сервоусилитель руля	-	WSS M2C204-A2 или аналогичный продукт.
Омывающая жидкость	Автомобили с очистителями фар	5,4	Омывающая жидкость, рекомендуемая Volvo, – жидкость с антифризом для холодной погоды и ниже точки замерзания.
	Автомобили без очистителей фар	4,0	

## Жидкости и смазки

Жидкость	Система	Объем (литры)	Рекомендуемое качество
Топливо	Бензиновый двигатель	прим. 67	Бензин: см. стр. 315
	Дизельный двигатель	прим. 67	Дизель: см. стр. 315

**ВНИМАНИЕ**

При эксплуатации в обычных условиях масло в коробке передач не требуется заменять в течение всего срока службы. При эксплуатации в экстремальных условиях это, однако, может оказаться необходимым, см. стр. 407.

**Топливо****Расход топлива**

Существует несколько причин, отрицательно влияющих на расход топлива.

Например:

- Стель вождения.
- Сопротивление возрастает, если вы выбираете колеса большего размера по сравнению со стандартными, устанавливаемыми на базовую версию модели.
- На высокой скорости возрастает сопротивление воздуха.
- Качество топлива, состояние дорог и дорожная ситуация, погода и состояние автомобиля.

Даже комбинация перечисленных здесь примеров может привести к значительному повышению расхода топлива.

**Что следует помнить**

Некоторые советы владельцу автомобиля по снижению расхода топлива:

- Ведите автомобиль плавно, избегая резких ускорений и торможений.
- Следите и регулярно проверяйте давление в шинах – оптимальный результат обеспечивает давление ECO, см. таблицу давления в шинах на стр. 411.
- Расход топлива зависит от выбора шин – проконсультируйтесь у дилера Volvo, какие шины подходят для автомобиля.

Дополнительную информацию и советы можно найти на стр. 13 и 310.

Общую информацию о топливе см. стр. 314.

## Колеса и шины, размеры и давление

## Допустимое давление в шинах

Двигатель	Размер шины	Скорость (км/ч)	Нагрузка, 1-3 чел.		Макс. груз		Давление ЕСО <sup>A</sup>
			Спереди (кПа) <sup>B</sup>	Сзади (кПа)	Спереди (кПа)	Сзади (кПа)	Спереди/сзади (кПа)
Т3 (B4164T3) Т4 (B4164T) <sup>C</sup> Т4F (B4164T2) D2 (D4162T)	205/60 R 16	0 - 160	230	230	260	260	260
	215/55 R 16	160 +	260	240	280	260	-
	215/50 R 17						
	235/45 R 17						
	235/40 R 18						
	235/45 R 17 SST	0 - 160	230	230	260	260	260
160 +		260	260	280	280	-	
Т6 (B6304T4)	215/55 R 16	0 - 160	230	230	260	260	260
	235/45 R 17	160 +	280	240	300	260	-
	215/50 R 17	0 - 160	240	240	260	260	260
	235/40 R 18	160 +	300	240	320	280	-
	235/45 R 17 SST	0 - 160	230	230	260	260	260
		160 +	280	280	300	300	-

## Колеса и шины, размеры и давление

Двигатель	Размер шины	Скорость (км/ч)	Нагрузка, 1-3 чел.		Макс. груз		Давление ECO <sup>A</sup>
			Спереди (кПа) <sup>B</sup>	Сзади (кПа)	Спереди (кПа)	Сзади (кПа)	Спереди/сзади (кПа)
T4 (B5204T8) <sup>D</sup>	215/55 R 16	0 - 160	230	230	260	260	260
T5 (B5204T9) <sup>D</sup>	215/50 R 17	160 +	260	240	280	260	-
T5 (B4204T7)	235/45 R 17						
T5 (B5254T12) <sup>D</sup>	235/40 R 18						
D4 (D5204T3)	235/45 R 17 SST	0 - 160	230	230	260	260	260
D3 (D5204T7)		160 +	260	260	280	280	-
D5 (D5244T11)							
D5 (D5244T15) <sup>E</sup>							

## Колеса и шины, размеры и давление

Двигатель	Размер шины	Скорость (км/ч)	Нагрузка, 1-3 чел.		Макс. груз		Давление ECO <sup>A</sup>
			Спереди (кПа) <sup>B</sup>	Сзади (кПа)	Спереди (кПа)	Сзади (кПа)	Спереди/сзади (кПа)
D4 AWD (D5244T17) D5 AWD (D5244T15)	215/55 R 16	0 - 160	230	230	260	260	260
	235/45 R 17	160 +	260	240	280	260	-
	215/50 R 17	0 - 160	240	240	260	260	260
	235/40 R 18	160 +	280	240	300	260	-
	235/45 R 17 SST	0 - 160	230	230	260	260	260
		160 +	260	260	280	280	-
Запасное колеса "Temporary Spare"		макс. 80	420	420	420	420	-

A Экономичное вождение.

B В некоторых странах одновременно с единицей системы СИ "паскаль" используется единица измерения "бар": 1 бар = 100 кПа.

C DRiVe для некоторых рынков.

D Только некоторые рынки.

E FWD



## ВНИМАНИЕ

Не всегда на всех рынках представлен полный ассортимент двигателей, шин или их комбинаций.

## Электросистема

### Электросистема

В автомобиле установлен генератор переменного тока, регулируемый напряжением. Однополюсная электросистема, в которой шасси и станина двигателя используются как проводники.

Мощность аккумуляторной батареи зависит от комплектации автомобиля.

### ВАЖНО

При замене аккумуляторной батареи убедитесь, что новая аккумуляторная батарея имеет такую же способность холодного старта и резервную емкость, как и оригинальная (см. наклейку на аккумуляторной батарее).

### Аккумуляторная батарея

Двигатель	Напряжение (В)	Способность холодного старта, Сила тока для холодного пуска, CCA (Cold Cranking Amperes) (А)	Резервная мощность (минуты)
Бензин (этанол)	12	520–800	100–160
Дизель	12	700–800	135–160
Бензин/дизель с функцией Start/Stop	12	760 <sup>A</sup>	135

A В автомобилях с функцией Start/Stop должен использоваться аккумулятор типа AGM (Absorbed Glass Mat) .

### ВНИМАНИЕ

- Размер батарейки должен соответствовать размеру оригинальной батарейки.
- Высота батарейки зависит от ее размера.

### Eco Start/Stop DRIVE\*

В автомобилях с Eco Start/Stop DRIVE информацию об аккумуляторах см. стр. 373.



## Тип разрешения

## Bluetooth®

## Декларация соответствия (Declaration of Conformity)

Страна	
Страны ЕС:	 <p>Экспортер: Япония Производитель: Alpine Electronics Inc. Тип оборудования: <b>Модуль Bluetooth®</b> Дополнительную информацию можно получить на сайте <a href="http://ec.europa.eu/enterprise/rtte/faq.htm#informing">http://ec.europa.eu/enterprise/rtte/faq.htm#informing</a></p>

## Тип разрешения

Страна

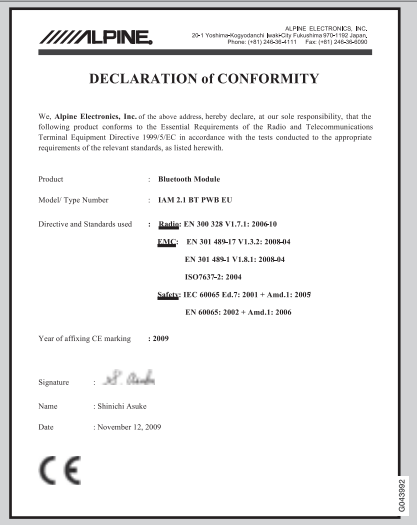

Чехия: Alpine Electronics, Inc. tímto prohlašuje, že tento **Bluetooth**® Module je ve shodě se základními požadavky a dalšími příslušnými ustanoveními směrnice 1999/5/ES.

Дания: Undertegnede Alpine Electronics, Inc. erklærer herved, at følgende udstyr **Bluetooth**® Module overholder de væsentlige krav og øvrige relevante krav i direktiv 1999/5/EF.

Германия: Hiermit erklärt Alpine Electronics, Inc., dass sich das Gerät **Bluetooth**® Module in Übereinstimmung mit den grundlegenden Anforderungen und den übrigen einschlägigen Bestimmungen der Richtlinie 1999/5/EG befindet.

10

## Тип разрешения

Страна	
Эстония:	Käesolevaga kinnitab Alpine Electronics, Inc. seadme <b>Bluetooth</b> ® Module vastavust direktiivi 1999/5/EÜ põhinõuetele ja nimetatud direktiivist tulenevatele teistele asjakohastele sätetele.
Велико-британия:	Hereby, Alpine Electronics, Inc., declares that this <b>Bluetooth</b> ® Module is in compliance with the essential requirements and other relevant provisions of Directive 1999/5/EC.
Испания:	Por medio de la presente Alpine Electronics, Inc. declara que el <b>Bluetooth</b> ® Module cumple con los requisitos esenciales y cualesquiera otras disposiciones aplicables o exigibles de la Directiva 1999/5/CE.
Греция:	ΜΕ ΤΗΝ ΠΑΡΟΥΣΑ Alpine Electronics, Inc. ΔΗΛΩΝΕΙ ΟΤΙ <b>Bluetooth</b> ® Module ΣΥΜΜΟΡΦΩΝΕΤΑΙ ΠΡΟΣ ΤΙΣ ΟΥΣΙΩΔΕΙΣ ΑΠΑΙΤΗΣΕΙΣ ΚΑΙ ΤΙΣ ΛΟΙΠΕΣ ΣΧΕΤΙΚΕΣ ΔΙΑΤΑΞΕΙΣ ΤΗΣ ΟΔΗΓΙΑΣ 1999/5/ΕΚ.
Франция:	Par la présente Alpine Electronics, Inc. déclare que l'appareil <b>Bluetooth</b> ® Module est conforme aux exigences essentielles et aux autres dispositions pertinentes de la directive 1999/5/CE.
Италия:	Con la presente Alpine Electronics, Inc. dichiara che questo <b>Bluetooth</b> ® Module è conforme ai requisiti essenziali ed alle altre disposizioni pertinenti stabilite dalla direttiva 1999/5/CE.
Латвия:	Ar šo Alpine Electronics, Inc. deklarē, ka <b>Bluetooth</b> ® Module atbilst Direktīvas 1999/5/EK būtiskajām prasībām un citiem ar to saistītajiem noteikumiem.
Литва:	Šiuo Alpine Electronics, Inc. deklaruoja, kad šis <b>Bluetooth</b> ® Module atitinka esminius reikalavimus ir kitas 1999/5/EB Direktyvos nuostatas.
Нидерланды:	Hierbij verklaart Alpine Electronics, Inc. dat het toestel <b>Bluetooth</b> ® Module in overeenstemming is met de essentiële eisen en de andere relevante bepalingen van richtlijn 1999/5/EG.
Мальта:	Hawnhekk, Alpine Electronics, Inc., jiddikjara li dan <b>Bluetooth</b> ® Module jikkonforma mal-ħtiġġijiet essenzjali u ma provvedimenti oħrajn relevanti li hemm fid-Dirrettiva 1999/5/EC.
Венгрия:	Alulírott, Alpine Electronics, Inc. nyilatkozom, hogy a <b>Bluetooth</b> ® Module megfelel a vonatkozó alapvető követelményeknek és az 1999/5/EC irányelv egyéb előírásainak.

## Тип разрешения

Страна	
Польша:	Niniejszym Alpine Electronics, Inc. oświadcza, że <b>Bluetooth</b> ® Module jest zgodny z zasadniczymi wymogami oraz pozostałymi stosownymi postanowieniami Dyrektywy 1999/5/EC.
Португалия:	Alpine Electronics, Inc. declara que este <b>Bluetooth</b> ® Module está conforme com os requisitos essenciais e outras disposições da Directiva 1999/5/CE.
Словения:	Alpine Electronics, Inc. izjavlja, da je ta <b>Bluetooth</b> ® Module v skladu z bistvenimi zahtevami in ostalimi relevantnimi določili direktive 1999/5/ES.
Словакия:	Alpine Electronics, Inc. týmto vyhlasuje, že <b>Bluetooth</b> ® Module splna základné požiadavky a všetky príslušné ustanovenia Smernice 1999/5/ES.
Финляндия:	Alpine Electronics, Inc. vakuuttaa täten että <b>Bluetooth</b> ® Module tyyppinen laite on direktiivin 1999/5/EY oleellisten vaatimusten ja sitä koskevien direktiivin muiden ehtojen mukainen.
Швеция:	Härmed intygar Alpine Electronics, Inc. att denna <b>Bluetooth</b> ® Module står i överensstämmelse med de väsentliga egenskapskrav och övriga relevanta bestämmelser som framgår av direktiv 1999/5/EG.
Исландия:	Настоящим Alpine Electronics, Inc. подтверждает, что данный модуль <b>Bluetooth</b> ® соответствует основным требованиям по качеству и другим аналогичным постановлениям, вытекающим из директивы 1999/5/EG.
Норвегия:	Alpine Electronics, Inc. erklærer herved at utstyret <b>Bluetooth</b> ® Module er i samsvar med de grunnleggende krav og øvrige relevante krav i direktiv 1999/5/EF.

## Тип разрешения

Страна	
Китай:	<p>第十三条 进口和生产厂商在其产品的说明书或使用手册中，应刊印下述有关内容：</p> <ol style="list-style-type: none"> <li>1. 标明附件中所规定的技术指标和使用范围，说明所有控制、调整及开关等使用方法； <ul style="list-style-type: none"> <li>■ 使用频率：2.4 - 2.4835 GHz</li> <li>■ 等效全向辐射功率 (EIRP)：天线增益 &lt; 10dBi 时：≤100 mW 或 ≤20 dBm ①</li> <li>■ 最大功率谱密度：天线增益 &lt; 10dBi 时：≤20 dBm / MHz (EIRP) ①</li> <li>■ 载频容限：20 ppm</li> <li>■ 杂散发射 (辐射) 功率 (对应载波 ± 2.5 倍信道带宽以外)： <ul style="list-style-type: none"> <li>● ≤-36 dBm / 100 kHz (30 - 1000 MHz)</li> <li>● ≤-33 dBm / 100 kHz (2.4 - 2.4835 GHz)</li> <li>● ≤-40 dBm / 1 MHz (3.4 - 3.53 GHz)</li> <li>● ≤-40 dBm / 1 MHz (5.725 - 5.85 GHz)</li> <li>● ≤-30 dBm / 1 MHz (其它 1 - 12.75 GHz)</li> </ul> </li> </ul> </li> <li>2. 不得擅自更改发射频率、加大发射功率 (包括额外加装射频功率放大器)，不得擅自外接天线或改用其它发射天线；</li> <li>3. 使用时不得对各种合法的无线电通信业务产生有害干扰；一旦发现有害干扰现象时，应立即停止使用，并采取措施消除干扰后方可继续使用；</li> <li>4. 使用微功率无线电设备，必须忍受各种无线电业务的干扰或工业、科学及医疗应用设备的辐射干扰；</li> <li>5. 不得在飞机和机场附近使用。</li> </ol>

## Тип разрешения

Страна	
Тайвань:	<p data-bbox="229 244 590 266">低效率電波輻射性電機管理辦法第十條</p> <p data-bbox="229 281 316 303">第十二條</p> <p data-bbox="229 318 1439 340">經型式認證合格之低功率射頻電機，非經許可，公司、商號或使用者均不得擅自 變更頻率、加大功率或變更原設計之特性及功能。</p> <p data-bbox="229 355 316 377">第十四條</p> <p data-bbox="229 392 1490 440">低功率射頻電機之使用不得影響飛航安全及干擾合法通信；經發現有干擾現象時，應立即停用，並改善至無干擾時方得繼續使用。前項合法通信，指依電信法規定 作業之無線電通信。低功率射頻電機須忍受合法通信或工業、科學及醫療用電波 輻射性電機設備之干擾。</p> <div data-bbox="229 454 373 600">  </div> <p data-bbox="229 605 400 628">CCAB10LP0230T7</p>

## Тип разрешения

Страна	
Южная Корея:	<b>제품 정보</b> Volvo Car Korea 신청자 코드: N25-IAM2101V 제품 명: Bluetooth Audio Navigation Radio 모델 명: IAM2.1 산 날짜: March/2010 Alpine Electronics, Inc Made in Japan <b>고객 정보</b> Volvo Car Korea 볼보자동차코리아 서울시 용산구 한남 2 동 726-173 볼보빌딩 4 층 볼보자동차 고객센터 1588-1777 <a href="http://www.volvocars.com/kr">http://www.volvocars.com/kr</a> <b>사용자 주의사항</b> ※ 당해 무선설비는 전파혼신 가능성이 있으므로 인명안전과 관련된 서비스는 할 수 없습니다

## Тип разрешения

Страна		
Сингапур:		
Объединенные Арабские Эмираты:	<div style="border: 2px solid black; padding: 10px; text-align: center;"> <p><b>TRA</b></p> <p><b>REGISTERED      No:</b></p> <p>0020557/09</p> <p><b>DEALER          No:</b></p> <p>0014517/08</p> </div>	
Иордания:	<p>Продукт, в который входит модуль Bluetooth, утвержден и имеет следующий номер сертификата.</p> <p>Номер сертификата модуля BT: TRC/LPD/2010/4.</p> <p>Обозначение модуля BT: IAM2.1BT PWB EU</p>	

## Тип разрешения

Страна

Южная  
Африка:



Уругвай:

Данный продукт содержит сертифицированное передающее устройство URSEC [название модуля и модели (IAM2.1 BT PWB EU + BVJG905A, BVVE905A, BVLV905A)]



0044970

## Тип разрешения

Страна	
Ямайка:	Утвержден для использования на Ямайке, SMA EI: IAM2.1
Таиланд:	This telecommunication equipment conforms to NTC technical requirement.
Нигерия:	<div style="border: 1px solid black; padding: 5px; text-align: center;"> <p><u>Connection and use of this communications</u> equipment is permitted by the Nigerian <u>Communications Commission</u></p> </div>
Мексика:	<p><b>Предупреждение</b></p> <p>"Este equipo opera a titulo secundario, consecuentemente, debe aceptar interferencias perjudiciales incluyendo equipos de la misma clase y puede no causar interferencias a sistemas operando a titulo primario."</p> <p>Информация по установке модуля <b>Bluetooth®</b></p> <p>Данный модуль может устанавливаться только квалифицированным оператором связи и использоваться только для аудиосистемы автомобиля производства компании ALPINE ELECTRONICS, INC. После установки платы модуля Bluetooth® в аудиосистеме автомобиля мы должны рассмотреть следующие положения: 1. В связи с тем, что "IAM2.1 BT PWB US" является владельцем FCC ID/IC Number, мы должны прикрепить наружную метку на внешней стороне продукта, если идентификационный номер FCC не виден. На наружной метке должно быть указано: "Содержит плату передатчика FCC ID: A269ZUA130 / IC: 700B-IAM2101" или "Содержит FCC ID: A269ZUA130 / IC: 700B-IAM2101". 2. "IAM2.1 BT PWB US" соответствует требованиям подразделов 15.19(a)(3) в FCC Rules Part 15 Subpart C. В руководстве выписки 15.19 (a)(3) содержит руководство по использованию продукта.</p> <p><b>COFETEL No. RCPALIA10-0353</b></p>



## Символы на дисплее

## Общие сведения

На дисплее автомобиля появляется целый ряд символов. Они подразделяются на предупреждающие, контрольные и информационные символы. Ниже приведены наиболее часто встречающиеся символы, их значение и ссылка на данное руководство, где можно найти подробную информацию об этом. Дополнительную информацию о символах и текстовых сообщениях см. на стр. 80, 82 и 220.

 – Красный предупреждающий символ загорается при регистрации неисправности, которая может повлиять на безопасность и/или динамические показатели автомобиля. Одновременно на информационном дисплее показывается поясняющее текстовое сообщение.

 – Желтый предупреждающий символ загорается в комбинации с текстом на информационном дисплее при регистрации отклонения в работе одной из систем автомобиля. Желтый информационный символ может также включаться в комбинации с другими символами.

## Символы на дисплее

## Контрольные и предупреждающие символы в комбинированном приборе







Символ	Значение	Страница
	Низкое давление масла	82
	Стояночный тормоз	82, 151, 153
	Подушки безопасности – SRS	22, 82
	Напоминание о ремне безопасности	18, 82
	Генератор не дает тока	82
	Неисправность в тормозной системе	82, 150
	Предупреждение, режим безопасности	22, 34, 82, 84, 138

## Контрольные и информационные символы в комбинированном приборе

Символ	Значение	Страница
	Неисправность в системе ABL*	81, 99
	Система очистки выхлопных газов	81
	Неисправность в системе ABS	81, 150
	Включен задний противотуманный свет	81, 100
	Система курсовой устойчивости DSTC, стабилизатор прицепа	81, 161, 328
	Система курсовой устойчивости, спортивный режим	81, 161
	П?едпусковой обогреватель двигателя (? изель)	81

\* Опция/дополнительное оборудование, дополнительную информацию см. Введение.

## Символы на дисплее

Символ	Значение	Страница
	Низкий уровень топлива в баке	81, 244
	Информация, Прочтите текст на дисплее	81
	Включен дальний свет фар	81, 99
	Левые мигающие сигналы	81
	Правые мигающие сигналы	81
	DRiVe – Start/Stop*	81, 141, 146
	Система контроля давления в шинах*	345

## Прочие информационные символы в комбинированном приборе

Символ	Значение	Страница
	Адаптивный круиз-контроль*	167, 172, 179
	Адаптивный круиз-контроль*	179
	Адаптивный круиз-контроль*, дистанция сближения* (Distance Alert)	179, 183
	Адаптивный круиз-контроль*, дистанция сближения* (Distance Alert)	179, 183
	Адаптивный круиз-контроль*	179
	Адаптивный круиз-контроль*, дистанция сближения* (Distance Alert)	172, 182

Символ	Значение	Страница
	Адаптивный круиз-контроль*, дистанция сближения* (Distance Alert)	172, 182
	Адаптивный круиз-контроль*	172
	Радиолокационный датчик*	179, 183, 197
	Start/Stop*, адаптивный круиз-контроль*	146, 179
	Ограничитель скорости	165
	Датчик камеры*, лазерный датчик*	187, 197, 201, 204

## Символы на дисплее

Символ	Значение	Страница
	Автоторможение*, дистанция сближения* (Distance Alert), City Safety™, Предупреждение о столкновении*	183, 187, 197
	Топливный обогреватель двигателя и салона*	244
	Система ABL*	99
	Крышка топливного бака, правая сторона	313
	Аккумулятор разряжен	244
	Стояночный тормоз	153
	Датчик дождя*	107
	Система Driver Alert*	201

Символ	Значение	Страница
	Система Driver Alert*, Lane Departure Warning*	201, 204
	Система Driver Alert*, Lane Departure Warning*	204
	Система Driver Alert*, время отдохнуть	201

## Информационные символы на дисплее потолочной консоли

Символ	Значение	Страница
	Напоминание о ремне безопасности	20
	Подушка безопасности пассажира активирована	25, 26
	Подушка безопасности на стороне пассажира отключена	26

10

**A**

Аварийная мигающая сигнализация....	101
Аварийное оборудование треугольный знак аварийной оста- новки.....	344
Автоматическая коробка передач.....	134
буксировка и эвакуация.....	329
прицеп.....	323
ручные положения передачи (Geartronic).....	135
Автоматическая мойка автомобилей... 387	
Автоматическое запираение.....	64
Автоматическое повторное запираение. 62	
Адаптация.....	130
Адаптивный круиз-контроль.....	169
поиск неисправности.....	178
радиолокационный датчик.....	176
Аккумулятор.....	370
дистанционный ключ/РСС.....	56
предупреждающие символы.....	371
символы на аккумуляторе.....	371
уход.....	370
Аккумуляторная батарея.....	414
пуск от вспомогательного источ- ника.....	131

Активное шасси – FOUR-C.....	251
Активные ксеноновые фары.....	99
Алкотестер.....	119
Антикоррозионная защита.....	389
Аптечка .....	344
Аптечка первой помощи.....	344
Аудио	
surround.....	258
настройки.....	264
Аудиосистема.....	258, 259
обзор.....	259
функции.....	264

**Б**

Багажное отделение	
погрузка.....	318
проушины для крепления груза.....	319
Батарейки/аккумулятор	
дистанционный пульт .....	307
Беременные женщины, ремень безопас- ности.....	20
Биоэтанол E85.....	315
Блокиратор включения передачи заднего хода.....	134
Блокиратор переключения передач....	136
Блокиратор переключения передач, механическое отключение.....	137
блокировка замков	
временное отключение.....	67
деактивирование.....	66
Блокировка замков.....	66
блокировка старта.....	49
Блок предохранителей.....	376
перчаточный ящик.....	381
Блок реле/предохранителей, см. Пре- дохранители.....	376
Боковые подушки безопасности.....	27
Бортовой компьютер.....	249
Буксирная скоба.....	330
Буксирный крюк	
съемный, снятие .....	326
съемный, установка .....	325
Буксирный крюк, см. Сцепное устройс- тво.....	324
Буксировка.....	329
буксирная скоба.....	330

**В**

Вентилятор.....	237
Вентиляционные сопла.....	233
Вентиляция.....	233
Вещества, вызывающие аллергию и астму.....	232
Виброгаситель.....	324
Внешние зеркала заднего вида.....	111
Внутреннее зеркало заднего вида.....	113
автоматическая защита от ослепления.....	114
Водо- и грязеотталкивающее покрытие.....	109
Водоотталкивающий слой, чистка.....	389
Вождение	
система охлаждения.....	310
с прицепом.....	322
Возврат в исходное положение стеклоподъемников.....	111
Возврат зеркал заднего вида.....	112
Временная герметизация шин.....	347
Вход сигналов, внешний.....	259, 282
Выброс CO <sub>2</sub> .....	410

Высокая температура двигателя.....	322
------------------------------------	-----

**Г**

Габаритные/стояночные огни.....	100
Габариты.....	398
Гибкое топливо.....	129
адаптация.....	130
Гнездо прикуривателя.....	253
Громкость звука .....	259
сигнал звонка, телефон.....	292
скоростная/шумовая компенсация.....	265
телефон.....	292
телефон/медиапроигрыватель.....	292
Груз на крыше, макс. вес .....	399

**Д**

Давление ЕСО.....	343
Дальний/ближний света фар, см. Освещение.....	96
Дальний свет, автоматическое включение.....	97
Датчик дождя.....	107

Датчик камеры.....	186, 195
--------------------	----------

**Двигатель**

перегрев.....	322
пуск.....	124

**Двигательный отсек**

масло.....	356
масло сервоусилителя руля.....	361
обзор.....	355
охлаждающая жидкость.....	359

Держатель для сумок .....	320
---------------------------	-----

Дети.....	35
безопасность.....	35
детское кресло и боковая подушка безопасности.....	27
замок для безопасности детей.....	40
размещение в автомобиле.....	35

Детское кресло.....	35
---------------------	----

Дефростер.....	239
----------------	-----

Дизель.....	315
-------------	-----

Дист. освещения при подходе.....	50, 103
----------------------------------	---------

Дистанционный запуск - ERS.....	125
---------------------------------	-----

Дистанционный ключ.....	48
вставной плоский ключ.....	52
замена батареек.....	56
радиус действия.....	50
функции.....	49

Дистанционный пульт ..... 306  
замена батареек ..... 307

Дистанционный пульт HomeLink®  
программируемый ..... 155

Дополнительный обогреватель  
(дизель)..... 247

Дополнительный отопитель..... 247

## Е

Езда..... 310  
с открытой крышкой багажника..... 311

Езда в зимнее время..... 312

Езда по воде..... 310

Езда с прицепом  
масса, разрешенная для букси-  
ровки..... 399  
нагрузка на шаровое устройство  
прицепа..... 399

## Ж

Жидкости, заправочные объемы..... 407

Жидкости и масла..... 407

Жидкость для тормозов и сцепления.. 360

## З

Загрузка  
проушины для крепления груза..... 319

Заднее стекло с электрообогревом.... 113

Задние фонари  
расположение..... 365

Замки  
автоматическое запираение..... 62  
запираение..... 62  
крышка багажника..... 65  
отпирание..... 62

Замок для безопасности детей..... 69

Замок рулевого колеса..... 125

Запасное колесо..... 339

Запираение/отпирание  
изнутри..... 62

Запотевание..... 239

конденсат внутри фар..... 387

обработка стекол..... 231

устранение с помощью вентиляцион-  
ных сопел..... 241

функция таймера..... 240

Заправка топливом..... 313  
заправка топливом..... 313

крышка топливного бака, открытие  
вручную..... 313

крышка топливного бака, электро-  
привод..... 313

пробка заливной горловины..... 313

Защита от заземления, люк в крыше.. 118

Защита пешеходов..... 189

Звонки  
входящие..... 291  
обращение..... 291

Звук  
объемный ..... 264

Звуковой сигнал..... 94

Звук предупреждения  
система предупреждения о столкно-  
вении..... 192

Зеркала заднего вида  
внешние..... 111  
внутреннее..... 113  
компас..... 115  
складные с электроприводом..... 113  
электрообогрев..... 113

Зимние шины..... 336

**И****Измеритель**

спидометр.....	80
счетчик топлива.....	80
тахометр.....	80

Индикация блокировки .....	48
----------------------------	----

Интервальный режим работы.....	107
--------------------------------	-----

Информационная кнопка, РСС.....	51
---------------------------------	----

Информационная система .....	258
------------------------------	-----

Кнопки выбора источника звуча-	
ния .....	259
обзор .....	259
обращение с меню .....	262
управление голосом.....	298

Информационные дисплеи.....	80
-----------------------------	----

Информация о дорожных знаках.....	163
-----------------------------------	-----

Использование меню и сообщений.....	220
-------------------------------------	-----

**К**

Капот, открытие.....	355
----------------------	-----

Катализатор.....	314
------------------	-----

эвакуация.....	330
----------------	-----

Качество бензина.....	315
-----------------------	-----

Клавиатура на рулевом	
колесе.....	94, 167, 224, 260

Климатическая установка	
ремонт.....	361

Климат-контроль.....	231
датчики.....	231
общие сведения.....	231

Ключ.....	48
-----------	----

Ключи запуска.....	87
--------------------	----

Коврики.....	253
--------------	-----

Код цвета, краска.....	392
------------------------	-----

Код цвета, лакокрасочное покрытие...	392
--------------------------------------	-----

Кожаная обивка, рекомендации по	
чистке.....	390

Колеса	
--------	--

замена.....	340
запасное колесо.....	339
колесные диски.....	335
установка на место.....	341
цепи противоскольжения.....	337

Колеса и шины.....	334
--------------------	-----

Колесные диски	
чистка.....	388

Комбинированный прибор.....	80, 220
-----------------------------	---------

Компас.....	115
калибровка.....	115

Комфорт в салоне.....	252
-----------------------	-----

Конденсат внутри фар.....	387
---------------------------	-----

Кондиционирование воздуха.....	239
общие сведения.....	231

Кондиционирование воздуха, АС.....	239
------------------------------------	-----

Контрольные символы.....	80
--------------------------	----

Контроль остановки двигателя .....	160
------------------------------------	-----

Контроль пробуксовки.....	160
---------------------------	-----

Коробка передач.....	133
автомат.....	134
механическая.....	133

Коробка передач Powershift.....	137, 329
---------------------------------	----------

Косметическое зеркало.....	102, 254
----------------------------	----------

Краска	
Код цвета.....	392

Кресло, см. сидения.....	89
--------------------------	----

Кресло с электроприводом.....	90
-------------------------------	----

Круиз-контроль.....	167
---------------------	-----

Крышка багажника	
запирание/отпирание.....	65

**Л**

Лазерный датчик.....	9
Лакокрасочное покрытие повреждения лакокрасочного покрытия и устранение.....	391
Ламинированное стекло.....	109
лампа накаливания, см. Освещение....	362
Лампы, см. Освещение.....	362
Люк в крыше защита от заземления.....	118
открытие и закрытие.....	117
положение вентиляции.....	117
солнцезащитная шторка.....	118
Люк в крыше с электроприводом.....	117
Люк для лыж.....	321

**М**

Макс. груз на крыше .....	399
Масло, см. также Масло для двигателя	404
Масло для двигателя.....	356, 404
заправочные объемы.....	404
качество масла.....	404

фильтр.....	356
экстремальные условия вождения.	404
Масломерный щуп, электронный.....	358
Масса, разрешенная для буксировки..	399
Массы рабочий вес.....	399
Медиа Bluetooth® .....	285
Медиапроигрыватель .....	277
Меню/функции.....	225
Мертвая зона (BLIS).....	213
Места для хранения в салоне.....	252
механическая коробка передач GSI – Помощь при переключении передач.....	133
Мигающие сигналы.....	101
Микрофон.....	288
Мобильный телефон "свободные руки".....	288
подключение.....	289
регистрация телефона.....	289
управление голосом.....	298
Мойка автомобиля.....	387

**Н**

надувной занавес.....	29
Наклейки.....	396
Нанесение воскового покрытия.....	388
Напоминание о ремне безопасности....	20
Настройки шасси.....	251
Низк.уров. масла.....	356

**О**

Обзор приборов автомобиль с левосторонним управ- лением.....	76
автомобиль с правосторонним управлением.....	78
Обивка автомобиля.....	389
Обнаружение туннеля.....	99
Обогрев.....	239
Обогреваемые форсунки омывателя...	108
Обогреватель салона топливный.....	243
Обозначение типа.....	396

- Оборудование для защиты детей..... 35  
 верхние точки крепления детских кресел..... 44  
 классы размеров для защиты детей с системой крепления ISOFIX..... 40  
 рекомендуемое..... 37  
 система крепления детских кресел ISOFIX..... 40
- Обращение с меню информационной системы ..... 262
- Общее открытие..... 232
- Общий вес..... 399
- Омывание ветрового стекла..... 108
- Омыватель  
 ветровое стекло..... 108  
 омывающая жидкость, заправка..... 369
- Омыватель высокого давления для фар..... 108
- Омывающая жидкость, заправка..... 369
- Органы управления  
 центральная консоль..... 223, 259
- Органы управления, освещение..... 95
- Освещение..... 362  
 автоматический режим освещения, салон..... 102  
 Активные ксеноновые фары..... 99  
 в салоне..... 102  
 габаритный/стояночный свет..... 100  
 дальний/ближний свет фар..... 96  
 дист. освещения при подходе... 50, 103  
 лампа накаливания, спецификация 367  
 обнаружение туннеля..... 99  
 органы управления..... 102  
 освещение при выходе из автомобиля..... 103  
 подсветка дисплеев..... 95  
 подсветка приборов..... 95  
 противотуманный свет сзади..... 100  
 регулировка высоты света фар..... 95
- Освещение, замена ламп..... 362  
 багажное отделение..... 366  
 ближний свет фар, галоген..... 364  
 дальний свет, галоген..... 364  
 дальний свет фар, ксеноновая лампа..... 364  
 косметическое зеркало..... 367  
 мигающие сигналы..... 365  
 освещение номерного знака..... 366  
 патрон лампы, мигающие сигналы.. 365
- Освещение при выходе из автомобиля 103
- Отделение для перчаток..... 253  
 запираение..... 64
- Отключение блокиратора переключения передач..... 137
- Отпирание  
 изнутри..... 63  
 снаружи..... 62
- Охлаждающая жидкость, проверка и заправка..... 359
- Очистители и омыватели..... 107
- П**
- Парковочная камера..... 209
- Перегрев..... 322
- Плечевые травмы шеи, WHIPS..... 30
- Плоский ключ..... 52
- Погрузка  
 багажное отделение..... 318  
 груз на крыше..... 318  
 общие сведения..... 318
- Подача звукового сигнала..... 94
- Подголовник  
 складывание..... 92  
 среднее место сзади..... 91
- Подогреватель двигателя..... 129

Подсветка дисплеев.....	95	Предпусковой подогреватель двигателя топливный.....	243	Прицеп.....	322
Подсветка панели.....	95	Предупреждающая лампа адаптивный круиз-контроль.....	169	автоколебания.....	327
Подсветка приборов, см. Освещение....	95	система динамической стабилизации и силы тяги.....	160	езда с прицепом.....	322
Подушка безопасности		система предупреждения о столкновении.....	192	кабель.....	322
активирование/отключение, PACOS.	25	Предупреждающие лампы		Проверка уровня масла в двигателе... ..	356
на стороне водителя и пассажира....	23	генератор не дает тока.....	82	Программа техобслуживания.....	354
отключение ключом.....	25	надувные подушки безопасности		Противобуксовочная функция .....	160
Подушки SIPS.....	27	SRS.....	82	Противотуманные фары	
Поиск неисправностей		напоминание о ремне безопасности.	82	сзади.....	100
Адаптивный круиз-контроль.....	178	неисправность в тормозной системе	82	Пуск без ключа (keyless drive).....	58, 124
Поиск неисправности для датчика		низкое давление масла.....	82	Пуск от вспомогательного источника..	131
камеры.....	186, 196	предупреждение.....	82	Пятна.....	389
Полировка.....	388	стояночный тормоз затянут.....	82		
Положения ключа.....	87	Предупреждающие символы.....	80	<b>Р</b>	
Помощь при "движении в пробках" .....	175	Предупреждающий символ, система подушек безопасности.....	22	Рабочие тормоза.....	149
Помощь при парковке.....	206	Предупреждение о столкновении		Рабочий вес.....	399
датчики помощи при парковке.....	208	189, 190		Радио .....	269
Предохранители.....	376	Предупреждение о столкновении с		AM/FM .....	269
блок в багажном/грузовом отсеке. .	384	автоторможением*.....	189	DAB .....	274
блок реле/предохранителей в двигательном отсеке.....	377	Приборы и органы управления.....	76	Радио DAB.....	274
замена.....	376	Привод на четыре колеса, AWD.....	148	Радиолокационный датчик.....	169
общие сведения.....	376			ограничения.....	176
Старт/Стоп.....	385			Распределение воздуха.....	233, 241
холодная зона.....	385				

- Расстояние предупреждения..... 181
- Регулировка высоты света фар..... 95
- Регулировка направления света фар.. 103  
галогенные фары..... 104
- Регулировка рулевого колеса..... 94
- Регулировка температуры..... 239
- Регулировка формы светового пятна фар  
Active Bending Lights ..... 104
- Регулировка ходовых характеристик.. 251
- Регуляторы света..... 95
- Режим безопасности..... 34
- Рекомендации во время езды..... 310
- Рекомендуемое оборудование для  
защиты детей, таблица..... 37
- Ремни безопасности..... 18  
заднее сиденье..... 20  
преднатяжитель ремня безопас-  
ности..... 21
- Рециркуляция..... 239
- Руководство по эксплуатации, экологи-  
ческая маркировка..... 14
- Рулевое колесо..... 94  
клавиатура..... 94, 167, 224, 260
- клавиатура адаптивного круиз-кон-  
троля..... 171  
регулировка руля..... 94
- Ручная коробка передач..... 133  
буксировка и эвакуация..... 329
- Ручной тормоз..... 151
- Ручные положения передачи  
(Geartronic)..... 135
- [**
- Саж.фильтр полн..... 317
- Сажевый фильтр..... 317
- Салон..... 252
- Салон, освещение, см. Освещение..... 102
- Свет "для настроения"..... 103
- Световая индикация, РСС..... 51
- Сервисный режим..... 368
- сигнализация  
деактивировать..... 72
- Сигнализация..... 71  
включение..... 71  
индикатор сигнализации..... 71
- отключение сработавшей сигнали-  
зации..... 72
- проверка сигнализации..... 51
- сигналы охранной сигнализации..... 72
- частичная сигнализация..... 72
- Сидения..... 89  
Подголовники заднего сидения..... 91  
складывание спинки переднего  
сидения..... 89, 92  
с электроприводом..... 90  
электрообогрев..... 237
- Символы..... 161  
контрольные символы..... 80  
предупреждающие символы..... 80
- Символы и сообщения  
Driver Alert Control..... 201  
Lane Departure Warning..... 204  
Адаптивный круиз-контроль..... 179  
Контроль сближения..... 183  
Предупреждение о столкновении с  
автоторможением..... 187, 197
- Система динамической стабилизации и  
силы тяги..... 160
- Система дистанционного ключа, тип  
разрешения..... 415
- Система контроля качества воздуха  
IAQS ..... 240

- Система меню MY CAR..... 223
- Система охлаждения..... 310
- Система поддержания постоянной скорости..... 167
- Система подушек безопасности ..... 22
- Система предупреждения о столкновении радиолокационный датчик 176, 185, 189
- Система стабилизации..... 160
- Складные зеркала заднего вида с электроприводом..... 113
- Сколы от камней и царапины..... 391
- Скрытое запираение..... 54
- Смазки..... 407
- Смазки, заправочные объемы..... 407
- Совершение вызова..... 291
- Солнцезащитная шторка..... 111
- Солнцезащитная шторка, люк в крыше 118
- Сообщения в комбинированном приборе..... 220
- Сообщения и неисправности  
 Driver Alert Control..... 201  
 Lane Departure Warning..... 204  
 см. Сообщения и символы..... 153, 179
- Сообщения и символы  
 Driver Alert Control..... 201  
 Lane Departure Warning..... 204  
 Адаптивный круиз-контроль..... 179  
 Контроль сближения..... 183  
 Предупреждение о столкновении с автоторможением..... 187, 197
- Сообщения на информационном дисплее..... 161
- Сообщения об ошибках  
 Адаптивный круиз-контроль..... 179
- Сообщения о неисправности в системе BLIS..... 215
- Сообщения о неисправности функции Контроль сближения..... 183
- Сообщения системы BLIS..... 215
- Спинка..... 89  
 переднее кресло, складывание..... 89
- Спинка заднего сидения, складывание. 92
- Стабилизатор прицепа..... 327
- Стабилизатор прицепа автомобиля ... 160
- Стекла и зеркала заднего вида..... 109
- Стекло  
 ламинированное/усиленное..... 109
- Стеклоочистители ветрового стекла . 107  
 датчик дождя..... 107
- Стеклоподъемники..... 109
- Столкновение..... 34
- Стояночный отопитель..... 243  
 аккумулятор и топливо..... 243  
 стоянка на подъеме..... 243  
 установка времени..... 245
- Стояночный тормоз..... 151
- Сцепное устройство..... 324  
 технические данные..... 324
- Счетчики пройденного пути..... 84
- ## T
- Таблица предохранителей  
 предохранители в двигательном отсеке..... 378
- Таблички..... 396
- Таймер..... 240
- ТВ..... 302
- Телефон  
 "свободные руки"..... 288  
 входящие звонки..... 291  
 подключение..... 289

прием звонка.....	291	тормозной фонарь.....	100	<b>Ф</b>	
регистрация телефона.....	289	усиление тормозного действия, ЕВА .....	149	Фары.....	362
совершение вызова.....	291	электрический стояночный тормоз	151	Фильтр в салоне.....	232
телефонная книжка.....	293	Тормозной фонарь.....	100	Фильтр грубой очистки дизельного топ- лива.....	317
телефонная книжка, быстрый вызов.....	293	Трансмиссия.....	133	Форма светового пятна фар, регули- ровка.....	103
управление голосом.....	298	Транспондер.....	109	Форсунки омывателя с обогревом.....	108
<b>Температура</b>		Треугольный знак аварийной оста- новки.....	344	Функция антиюза.....	160
фактическая температура.....	231			Функция общего проветривания....	64, 232
Теплоотражающее ветровое стекло...	109	<b>У</b>		Функция памяти кресла.....	90
Технические данные двигателя.....	402	Удар, см. Столкновение.....	34	Функция паники.....	50
Тип разрешения, система дистанцион- ного ключа.....	415	Указатели поворотов.....	101		
<b>Топливо</b> .....	314	Управление мобильным телефоном с помощью голоса.....	298	<b>Х</b>	
расход топлива.....	410	Уровень рулевой силы, адаптивный по скорости.....	251	Хладагент.....	361
топливный фильтр.....	316	Установка временного интервала.....	182		
экономичный расход топлива.....	343	<b>Уход</b>		<b>Ц</b>	
<b>Тормоза</b> .....	149	антикоррозионная защита.....	389	Центральная консоль.....	223
антиблокировочная система тормо- зов ABS.....	149	Уход за автомобилем.....	387		
дозаправка тормозной жидкости....	360	Уход за автомобилем, кожаная обивка	390		
ручной тормоз.....	151				
символы в комбинированном при- боре.....	150				
стоп-сигнал экстренного торможе- ния.....	100				
тормозная система.....	149				

**Ч**

Часы, установка.....	84
<b>Чистка</b>	
автоматическая мойка автомоби- лей.....	387
колесные диски.....	388
мойка автомобиля.....	387
обивка.....	389
ремни безопасности.....	391

**Ш**

<b>Шины</b>	
герметизация шин.....	347
зимние шины.....	336
индикатор износа протектора.....	335
классы скорости.....	337
Нажмите.....	343
направление вращения.....	334
система контроля давления в шинах.....	345
технические данные.....	337
уход.....	334
ходовые характеристики.....	334
Шины, устойчивые к проколам.....	346

**Щ**

Щетки стеклоочистителей.....	368
замена.....	368
сервисное положение.....	368
чистка.....	369

**Э**

Эвакуация.....	331
Экологическая маркировка, FSC, руко- водство по эксплуатации.....	14
Экономичное вождение.....	310
Эко-Старт/Стоп DRIVE.....	141
Электрический стояночный тормоз....	151
автоматическое освобождение.....	152
низкий заряд аккумуляторной бата- реи.....	151
освобождение вручную.....	152
электрическое гнездо.....	254
Электрическое гнездо	
багажное отделение.....	320
переднее сиденье.....	254
Электронная блокировка запуска дви- гателя.....	49

**Электрообогрев**

заднее стекло.....	113
зеркала заднего вида.....	113
сидения.....	237
Эффект усиления рулевого управле- ния, см. Уровень рулевой силы.....	251

**А**

ACC – Адаптивный круиз-контроль.....	169
Active Bending Lights (ABL).....	99
AIRBAG .....	23
All Wheel Drive (Привод на четыре колеса).....	148
Auto	
настройка климат-контроля.....	238
AUX-порт.....	259, 282
AWD, привод на четыре колеса.....	148

**B**

BLIS.....	213
Bluetooth®	
громкая связь .....	288
звуковой поток .....	285
медиа .....	285
микрофон выкл. ....	291
переключение разговора на мобиль- ный телефон .....	291

**C**

CD .....	277
City Safety™.....	184
Clean Zone Interior Package (CZIP).....	232
Corner Traction Control .....	160
CZIP (Clear Zone Interior Package).....	232

**D**

Dolby Surround Pro Logic II.....	258
Driver Alert Control.....	200
Driver Alert System.....	199

DSTC, см. также система устойчи- вости.....	161
DVD .....	277

**E**

ECC, электронная климатическая уста- новка.....	235
ERS - дистанционный запуск.....	125
ETC, электронный контроль темпера- туры .....	236

**F**

FOUR-C – Активное шасси.....	251
FSC, экологическая маркировка.....	14

**G**

Geartronic.....	135
GSI – Помощь при переключении пере- дач.....	133

**H**

HomeLink® .....	155
-----------------	-----

**I**

IAQS – Interior Air Quality System.....	232
IC – Inflatable Curtain.....	29
iPod®, подключение.....	282

**K**

Keyless drive.....	58, 124
--------------------	---------

**L**

Lane Departure Control.....	203
-----------------------------	-----

**M**

MY CAR.....	223
-------------	-----

**P**

---

PACOS.....	25
PACOS, переключатель.....	25
PCC – Personal Car Communicator	
радиус действия.....	50, 52
функции.....	49

**Q**

---

Queue Assist.....	175
-------------------	-----

**S**

---

Sensus.....	86
SST – Self Supporting run flat Tires.....	346
Surround.....	258, 264

**T**

---

TPMS – Tyre Pressure Monitoring.....	345
Traction control.....	160

TSA – стабилизатор прицепа автомо- биля .....	160, 327
--	----------

**U**

---

USB, подключение.....	282
-----------------------	-----

**V**

---

Volvo Sensus.....	86
-------------------	----

**W**

---

WHIPS	
детское кресло/опорная подушка....	30
плечевые травмы шеи.....	30



