



VOLVO S80

РУКОВОДСТВО ПО ЭКСПЛУАТАЦИИ

Web Edition



Volvo. for life



УВАЖАЕМЫЕ ВЛАДЕЛЬЦЫ АВТОМОБИЛЯ VOLVO!

СПАСИБО ЗА ВАШ ВЫБОР АВТОМОБИЛЯ VOLVO!

Мы надеемся, что Вы в течение многих лет получите наслаждение от управления Вашим автомобилем Volvo. Этот автомобиль создан для обеспечения комфорта и безопасности Вам и Вашим пассажирам. Volvo — это один из самых безопасных легковых автомобилей в мире. Ваш Volvo разработан с учетом всех действующих требований по безопасности и охране окружающей среды.

Для того чтобы этот автомобиль доставил Вам истинное удовольствие, мы рекомендуем ознакомиться с информацией об оборудовании, эксплуатации и техническом обслуживании, которая содержится в данном Руководстве по эксплуатации.



00 введение

Важная информация.....	8
Volvo и окружающая среда.....	11

00



01 Безопасность

Ремни безопасности	16
Подушки безопасности.....	19
Активирование/отключение подушки безопасности*.....	22
Боковая подушка безопасности (SIPS-bag)	25
Надувной занавес (IC)	27
WHIPS	28
Когда срабатывают системы	30
Аварийный режим.....	31
Безопасность детей.....	32

01



02 Замки и сигнализация

Дистанционный ключ/плоский ключ.....	40
Скрытое запираение*.....	46
Замена батарейки в дистанционном ключе/РСС*.....	48
Keyless drive*.....	50
Запираение/отпираение.....	53
Замок для безопасности детей.....	57
Сигнализация*.....	58

02



03 Среда обитания водителя

Приборы и органы управления.....	64
Приборы и органы управления – Executive	73
Положения ключа.....	74
Сидения.....	76
Сидения – Executive.....	81
Рулевое колесо.....	83
Освещение.....	84
Очистители и омыватели.....	94
Стекла и зеркала заднего вида.....	96
Компас*.....	101
Люк в крыше с электроприводом*.....	102
Alcoguard*.....	104
Пуск двигателя.....	108
Запуск двигателя – Гибкое топливо.....	110
Запуск двигателя – вспомогательный аккумулятор.....	112
Коробки передач.....	114
Привод на четыре колеса – AWD (All Wheel Drive)*.....	121
Рабочие тормоза.....	122
Стояночный тормоз.....	124
HomeLink® *.....	127



04 Комфорт и удовольствие от вождения

Использование меню и сообщений.....	132
Климат-контроль.....	140
Топливный обогреватель двигателя и отопитель салона*.....	150
Дополнительный обогреватель*.....	153
Аудиосистема.....	154
RSE – система Rear Seat Entertainment – двойной экран*	169
Бортовой компьютер.....	174
DSTC – Система курсовой устойчивости и тяги.....	176
Регулировка ходовых характеристик.....	178
Круиз-контроль*.....	179
Адаптивный круиз-контроль*.....	181
Контроль сближения*.....	190
Предупреждение о столкновении с автоторможением*.....	193
Driver Alert System – DAC*.....	200
Driver Alert System – LDW*.....	203
Помощь парковки*.....	206
BLIS* – Blind Spot Information System..	209
Комфорт в салоне.....	214
Комфортабельный салон – Executive.....	217
Bluetooth, "свободные руки"*.....	218

Встроенный телефон*.....	224
--------------------------	-----

04



05 В поездке

Рекомендации во время езды.....	232
Заправка топливом.....	235
Топливо.....	236
Погрузка.....	240
Багажное отделение	243
Езда с прицепом.....	244
Буксировка и эвакуация.....	250



06 Колеса и шины

Общие сведения	256
Замена колес	261
Давление воздуха в шинах	264
Треугольный знак аварийной остановки и аптечка*	265
Временный шиноремонтный комплект (ТМК)*	266



07 Уход и обслуживание

Двигательный отсек.....	272
Лампы.....	279
Щетки стеклоочистителей и омывающая жидкость.....	286
Аккумулятор.....	288
Предохранители.....	291
Уход за автомобилем.....	300

01 10
00 11

08 Технические данные

Обозначения типа.....	308
Размеры и массы.....	310
Технические данные двигателя.....	314
Масло для двигателя.....	315
Жидкости и смазки.....	317
Топливо.....	319
Колеса и шины, размеры и давление .	320
Электросистема.....	324
Тип разрешения.....	325
Символы на дисплее.....	326

A-Z

09 Алфавитный указатель

Алфавитный указатель.....	330
---------------------------	-----



Важная информация

Читайте Руководство по эксплуатации

Введение

Лучший способ познакомиться с Вашим новым автомобилем — это прочитать настоящее руководство, желательно до первой поездки. Из руководства Вы можете узнать о новых функциях, о том, как лучше управлять автомобилем в различных ситуациях и как наиболее эффективно использовать различные свойства и возможности автомобиля. Особое внимание уделяйте приведенным в руководстве инструкциям по безопасности.

Технические характеристики, особенности конструкции и иллюстрации в настоящем руководстве по эксплуатации не являются обязательными. Мы сохраняем за собой право вносить изменения без предварительного уведомления.

© Volvo Car Corporation

Опция

Все типы опций/дополнительного оборудования обозначены звездочкой*.

Помимо стандартного оборудования в настоящем руководстве по эксплуатации описаны также опции (оборудование, устанавливаемое на заводе-изготовителе) и

некоторые аксессуары (дополнительное оборудование, устанавливаемое позднее).

Оборудование, описанное в настоящем руководстве по эксплуатации, установлено не на всех автомобилях. Автомобили комплектуются в зависимости от требований различных рынков сбыта и национальных или местных законов и правил.

Если вы не уверены в том, что входит в стандартный или опционный/дополнительный комплект поставки, обратитесь к дилеру Volvo.

Специальные рубрики



ПРЕДОСТЕРЕЖЕНИЕ

Тексты под рубрикой "Предостережение" указывают на опасность получения травм.



ВАЖНО

Тексты под рубрикой "Важно" свидетельствуют об опасности повреждения автомобиля.



ВНИМАНИЕ

В текстах под рубрикой "Внимание" содержатся советы или рекомендации, которые помогут Вам использовать различные свойства и функциональные возможности автомобиля.

Сноска

В Руководстве по эксплуатации приводится информация в виде сносок внизу страницы. Эта информация дополняет текст, в котором указывается номер сноски. Для обозначения сноски к тексту в таблице вместо цифр используются буквы.

Тексты сообщений

В автомобиле установлены дисплеи, на которых появляются текстовые сообщения. Такие сообщения приведены в Руководстве по эксплуатации более крупным шрифтом серого цвета. Пример такого текста приводится в текстах меню и сообщений на информационном дисплее (например, **Настройки аудио**).

Таблички

В автомобиле имеются различные таблички, в которых ясно и четко приводится важная информация. Эти таблички в автомобиле по нисходящей указывают сте-



Важная информация

пень важности предупреждения/информации.

Предупреждение о возможных травмах



Символы ISO черного цвета на желтом фоне предупреждения, текст/рисунок белого цвета на черном поле сообщения. Используются для указания об опасности, которая в случае, если предупреждение игнорируется, может приводить к опасным или смертельным травмам.

Повреждение имущества



Символы ISO белого цвета и текст/рисунок белого цвета на черном или синем фоне предупреждения и сообщения. Используются для указания об опасности, которая в случае если предупреждение игнорируется, может приводить к повреждению имущества.

Информация

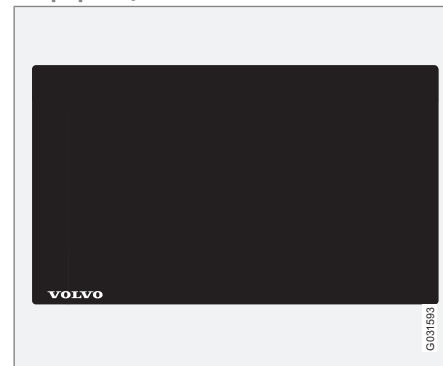

Символы ISO белого цвета и текст/рисунок белого цвета на черном поле сообщения.

i ВНИМАНИЕ

Приводимые в данном руководстве таблички могут отличаться от табличек, установленных в вашем автомобиле. На иллюстрациях приводится лишь примерное изображение табличек и указывается их ориентировочное местоположение в автомобиле. Конкретная информация по вашему автомобилю приводится в соответствующих табличках, установленных на вашем автомобиле.



Важная информация

Списки операций

В Руководстве по эксплуатации процедуры, которые необходимо выполнять в определенной последовательности, пронумерованы.

1 Если поэтапная инструкция оснащена серией рисунков, то нумерация каждого момента аналогична соответствующему рисунку.

A Серии рисунков сопровождаются пронумерованными списками с буквенными обозначениями, в которых взаимный порядок инструкций может отличаться.

f Стрелки с цифрами и без цифр используются для наглядности перемещений.

Если к поэтапной инструкции отсутствует серия из рисунков, то различные этапы обозначаются обычными цифрами.

Списки позиций

1 Для обозначения различных участков на обзорных рисунках используются красные кружки с цифрой. Эта же цифра приводится в списке позиций с описанием объекта, соответствующего данному рисунку.

Маркированные списки

При перечислении в Руководстве по эксплуатации используется маркированный список.

Пример:

- Охлаждающая жидкость
- Масло для двигателя

Продолжение следует

▶▶ Если раздел продолжается на следующем развороте, данный символ расположен справа внизу.

Запись данных

Компьютеры контролируют и обмениваются информацией о работе автомобиля, используя данные систем управления и безопасности автомобиля. Один или несколько таких компьютеров могут хранить информацию о системах, которые они контролируют в стандартных условиях вождения, во время столкновения или при обмене информацией. Хранимая в памяти информация может использоваться:

- Volvo Car Corporation
- Мастерскими по ремонту и обслуживанию автомобиля
- Милицией или другими органами власти
- Другими лицами, имеющими право на законных основаниях или с разрешения владельца автомобиля пользоваться данной информацией.

Аксессуары и дополнительная оснастка

Неправильное подключение или установка дополнительного оборудования могут отрицательно повлиять на электронную систему автомобиля. Некоторые аксессуары функционируют только при условии, что соответствующее программное обеспечение установлено в компьютерной системе Вашего автомобиля. Поэтому перед установкой дополнительных принадлежностей, подключаемых или влияющих на электрическую систему автомобиля, Volvo рекомендует обязательно обратиться на официальную станцию техобслуживания Volvo.

Информация в сети Интернет

На сайте www.volvocars.com можно найти дополнительную информацию о вашем автомобиле.

Volvo и окружающая среда

Экологическая концепция Volvo Car Corporation



Забота об окружающей среде является одним из основополагающих принципов деятельности всех подразделений Volvo Car Corporation. Мы также верим, что наши клиенты разделяют нашу заботу об окружающей среде.

Ваш автомобиль Volvo отвечает жестким международным стандартам по охране окружающей среды и, кроме того, изготавливается на одном из самых экологически чистых и ресурсосберегающих заводов в мире. Volvo Car Corporation сертифицирован согласно глобальному сертификату ISO, включающему экологический стандарт ISO

14001, в соответствии с которым действуют все наши заводы и большинство других наших подразделений. Мы требуем также, чтобы и наши партнеры систематически занимались вопросами охраны окружающей среды.

Расход топлива

Все автомобили Volvo конкурентоспособны в отношении расхода топлива в соответствующих классах. Чем меньше расход топлива, тем ниже в общем случае уровень выбросов двуоксида углерода — газа, создающего парниковый эффект.

Расход топлива зависит от водителя. С дополнительной информацией можно ознакомиться в рубрике **Охрана окружающей среды**, расположенной ниже.

Эффективная очистка отработавших газов

Ваш автомобиль Volvo изготовлен в соответствии с концепцией "Чистота внутри и снаружи" — концепция, которая предусматривает как чистую среду в салоне, так и высокую степень очистки отработанных газов. Во многих случаях уровень выбросов отработанных газов намного ниже действующих нормативов.



Volvo и окружающая среда

Чистый воздух в салоне

Фильтр в салоне препятствует проникновению в салон пыли и пыльцы через воздухозаборник.

Совершенная система контроля качества воздуха IAQS* (Interior Air Quality System), следит за тем, чтобы воздух, поступающий в салон, был чище, чем снаружи в транспортном потоке.

Система состоит из электронного датчика и угольного фильтра. Поступающий воздух постоянно контролируется, и воздухозаборник закрывается при повышенном содержании некоторых вредных для здоровья газов, например, оксида углерода. Подобная ситуация может встречаться, например, в плотном транспортном потоке, пробках или туннелях.

Угольный фильтр препятствует поступлению оксидов азота, приповерхностного озона и углеводородов.

Стандарт для текстильных покрытий

В салоне Volvo создается уютная и приятная атмосфера даже для страдающих контактной аллергией и астмой. Особое внимание уделено выбору экологически безопасных материалов, которые отвечают требованиям стандарта Oeko-Tex 100¹ – большой

успех в создании еще более здорового климата в салоне.

Сертификации согласно Oeko-Tex подлежат, например, ремни безопасности, коврики и текстиль. Не содержащие хрома дубильные вещества для кожаной обивки отвечают требованиям этого стандарта.

Станции техобслуживания Volvo и экология

Регулярное обслуживание создает условия для увеличения срока службы автомобиля с сохранением низкого расхода топлива. Это способствует сохранению более чистой окружающей среды. Ваш автомобиль становится частью нашей системы, если Вы доверяете мастерским Volvo проводить сервис и обслуживание автомобиля. Volvo уделяет внимание организации помещений в наших мастерских с целью предотвращения проливов и выбросов в окружающую среду. Персонал наших станций техобслуживания обладает необходимыми знаниями и оборудованием, что гарантирует максимальную экологическую безопасность.

Охрана окружающей среды

Мы можете внести свой вклад в сохранение окружающей среды – здесь вы найдете ряд советов:

- Не допускайте, чтобы двигатель работал на холостом ходу – выключайте двигатель при длительном ожидании. Выполняйте местные предписания.
- Используйте экономичное вождение – предвидение дорожной ситуации.
- Выполняйте рекомендации по уходу и обслуживанию в соответствии с руководством по эксплуатации – соблюдайте интервалы техобслуживания как указано в книжке по гарантии и сервису.
- Перед холодным пуском обязательно включайте предпусковой подогреватель*, если он установлен в автомобиле. В холодную погоду это позволяет повысить способность холодного старта и уменьшить износ. Двигатель быстрее достигает нормальной рабочей температуры, в результате снижается расход топлива и уровень выбросов в атмосферу.
- Расход топлива значительно возрастает на высоких скоростях в связи с увеличением сопротивления воздуха. При увеличении скорости в два раза сопротивление воздуха возрастает в четыре раза.
- Утилизируйте опасные для окружающей среды отходы, например, батарейки и масло, экологически безопасным спосо-

¹ Более подробно см. www.oekotex.com



Volvo и окружающая среда

бом. Если вы не знаете точно, как поступить с этими отходами, спросите совета в мастерской – мы рекомендуем обращаться на официальную станцию техобслуживания Volvo.

Следуя этим советам, вы сэкономите свой автомобиль, деньги и ресурсы планеты.

Утилизация

Утилизация автомобиля по оптимальной схеме с учетом экологических требований – один из важных аспектов деятельности Volvo по охране окружающей среды. Восстановлению подлежит практически весь автомобиль. Поэтому мы просим последнего владельца автомобиля обратиться к дилеру, который укажет организацию, имеющую сертификат/разрешение на проведение работ по утилизации.

Руководство по эксплуатации и окружающая среда

Символ FSC указывает на то, что источником бумажной массы, использованной для публикации данного издания, послужили леса, сертифицированные FSC, или другие контролируемые источники.



Ремни безопасности	16
Подушки безопасности.....	19
Активирование/отключение подушки безопасности*	22
Боковая подушка безопасности (SIPS-bag)	25
Надувной занавес (IC)	27
WHIPS	28
Когда срабатывают системы	30
Аварийный режим.....	31
Безопасность детей.....	32



01

БЕЗОПАСНОСТЬ





Ремень безопасности

Общая информация



Если не пристегнуть ремень безопасности, резкое торможение может иметь серьезные последствия. Поэтому проверьте, чтобы все пассажиры пристегнули ремни безопасности.

Для того чтобы ремень безопасности обеспечивал максимальную защиту, необходимо, чтобы он плотно прилегал к телу. Не отклоняйте спинку сидения слишком далеко назад. Ремень безопасности рассчитан так, чтобы обеспечивать защиту при нормальном положении спинки.

Пристегивание ремня безопасности

Медленно вытяните ремень и застегните его, вставив язычок в замок ремня. Громкий щелчок указывает на фиксацию ремня.

На заднем сидении определенный язычок подходит только к соответствующему замку¹.

Отстегивание ремня безопасности

Нажмите на красную кнопку в замке и дайте катушке втянуть ремень. Если ремень не втянулся полностью, подайте его вручную, чтобы он не провисал.

Ремень безопасности блокируется и не вытягивается:

- если вытягивать его резко
- во время торможения и ускорения
- если автомобиль сильно наклонен.

Всегда помните следующее:

- нельзя использовать застёжки и т.п., мешающие нормальному прилеганию ремня безопасности
- необходимо следить, чтобы ремень безопасности не был перекручен и не зацепился за что-либо
- набедренная часть ремня должна располагаться низко (не на животе)

- необходимо натянуть набедренную ленту по бедрам, протянув диагональную ленту ремня вверх к плечу.

! ПРЕДОСТЕРЕЖЕНИЕ

Ремень безопасности и подушка безопасности срабатывают согласованно. Если ремень безопасности не пристегнут или используется неправильно, это может снизить защитные свойства надувной подушки безопасности в случае столкновения.

! ПРЕДОСТЕРЕЖЕНИЕ

Каждый ремень безопасности рассчитан только на одного человека.

¹ Некоторые рынки.



Ремень безопасности

! ПРЕДОСТЕРЕЖЕНИЕ

Запрещается самостоятельно вносить изменения или проводить ремонт ремня безопасности. Volvo рекомендует обратиться на официальную станцию техобслуживания Volvo.

Если ремень безопасности подвергался сильным перегрузкам, например, во время столкновения, замене подлежит весь ремень. Даже если ремень безопасности выглядит неповрежденным, его защитные свойства могут быть частично утрачены. Заменяйте также изношенный или поврежденный ремень безопасности. Новый ремень безопасности должен быть одобрен и предназначен для установки на то же место, что и заменяемый.

Ремень безопасности и беременность



Следует обязательно пользоваться ремнем безопасности во время беременности, при это очень важно использовать его правильно. Ремень безопасности должен плотно прилегать к плечу, а диагональная часть ремня должна располагаться посередине на груди и сбоку живота.

Набедренная часть ремня безопасности должна плоско лежать на бедрах как можно ниже под животом. Не допускайте, – чтобы она скользила вверх по животу. Необходимо, чтобы ремень безопасности плотно прилегал к телу, не провисая. Следите также за тем, чтобы ремень безопасности не был перекручен.

Вследствие того, что беременность изменяет фигуру спереди, беременным водителям следует регулировать кресло и рулевое колесо с тем, чтобы не терять возможность управлять автомобилем (это означает, что водитель должен легко доставать рулевое колесо и ножные педали). Следует устанавливать максимальное расстояние между животом и рулевым колесом.

Напоминание о ремне безопасности



Напоминание пассажирам, не пристегнутым ремнями безопасности, подается в виде звукового и светового сигнала. Звуковое напоминание зависит от скорости, а иногда подается по времени. Световое напоминание расположено в потолочной консоли и в комбинированном приборе.



Ремни безопасности

На детские кресла действие системы напоминания о ремне безопасности не распространяется.

Заднее сиденье

Напоминание о ремне безопасности на заднем сидении включает две составляющие функции:

- Информирует о том, какие ремни безопасности используются на заднем сидении. При использовании ремней безопасности или если открывается одна из задних дверей, на информационном дисплее появляется сообщение. Сообщение удаляется автоматически прим. через 30 секунд после начала движения или после нажатия кнопки **READ** на рычаге указателей поворотов.
- Напоминает о том, что во время движения отстегнут один из ремней безопасности на заднем сидении. Напоминание поступает в виде сообщения на информационном дисплее в сочетании со звуковым и световым сигналом. Напоминание аннулируется, если ремень безопасности вновь пристегивается, но может также подтверждаться вручную нажатием кнопки **READ**.

К сообщению на информационном дисплее, показывающему, какие ремни безопасности используются, имеется постоянный доступ.

Чтобы просмотреть сохраненные сообщения, нажмите клавишу **READ**.

Некоторые рынки

Напоминание водителю и пассажиру на переднем сидении, не пристегнутому ремнем безопасности, подается в виде звукового и светового сигнала. На низкой скорости звуковое напоминание подается первые 6 секунд.

Натяжитель ремня безопасности

Все ремни безопасности оснащены преднатяжителем ремня. Механизм в преднатяжителе ремня натягивает ремень безопасности при достаточно сильном столкновении. При этом ремень безопасности более эффективно удерживает пассажира.



ПРЕДОСТЕРЕЖЕНИЕ

Запрещается застегивать язычок ремня безопасности пассажира в замок на стороне водителя. Следите за тем, чтобы застегивать язычок ремня безопасности в замок с соответствующей стороны. Берегите от повреждений ремни безопасности и не вставляйте посторонние предметы в замок ремня. В этом случае при столкновении возможны отклонения в функционировании ремней безопасности и замков. Опасность серьезных травм.



Подушки безопасности

Предупреждающий символ в комбинированном приборе

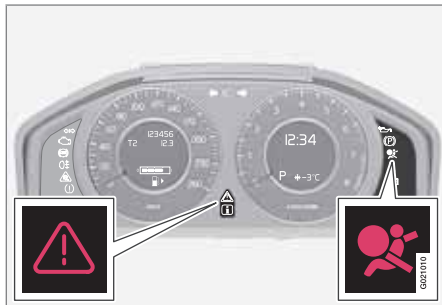

Предупреждающий символ в комбинированном приборе включается, когда дистанционный ключ находится в положении II или III. Этот символ гаснет прим. через 6 секунд, если система надувных подушек безопасности исправна.

⚠ ПРЕДОСТЕРЕЖЕНИЕ

Если предупреждающий символ системы подушек безопасности продолжает гореть или включается во время движения, это свидетельствует о неправильном функционировании системы подушек безопасности. Символ указывает на неисправность в системе ремней безопасности, SIPS, в системе IC или другую неисправность системы. Volvo рекомендует без промедления обратиться на официальную станцию техобслуживания Volvo.

Если это необходимо, то одновременно с предупреждающим символом на информационном дисплее появляется сообщение. Если предупреждающий символ неисправен, загорается предупреждающий треугольник, и на дисплее появляется **Возд.подуш. SRS Требуется обслуж** или **Возд.подуш. SRS Треб.сроч.обслуж.** Volvo рекомендует незамедлительно обратиться на официальную станцию техобслуживания Volvo.

Система подушек безопасности

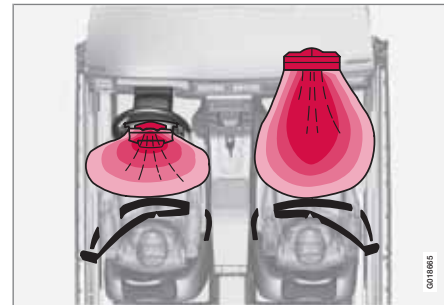

Система подушек безопасности, автомобиль с левосторонним управлением.

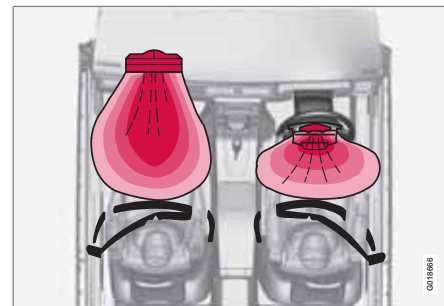

Система подушек безопасности, автомобиль с правосторонним управлением.



Подушки безопасности

Система состоит из подушек безопасности и датчиков. Датчики реагируют на достаточно сильное столкновение, и подушка/подушки безопасности надуваются, одновременно нагреваясь при этом. Для амортизации удара подушка безопасности выпускает воздух при сжатии. При этом в салоне появляется небольшое количество дыма, что абсолютно нормально. Весь процесс, включая надувание и сдувание подушки безопасности, происходит в десятки доли секунды.



ПРЕДОСТЕРЕЖЕНИЕ

Volvo рекомендует обратиться на официальную станцию техобслуживания Volvo для проведения ремонта. Неправильное обращение с системой подушек безопасности может привести к неправильному функционированию и как следствие тяжелым травмам.



ВНИМАНИЕ

Датчики срабатывают по-разному в зависимости от силы столкновения и от того, пристегнут ли ремень безопасности водителя или пассажира на переднем сидении соответственно.

При столкновении возможны ситуации, когда срабатывает только одна подушка безопасности (или ни одной). Система подушек безопасности распознает силу, приложенную к автомобилю при столкновении, и реагирует на это срабатыванием одной или нескольких надувных подушек безопасности.

Мощность подушек безопасности также согласовывается с силой, приложенной к автомобилю при столкновении.



Расположение подушки безопасности на стороне пассажира в автомобиле с левосторонним управлением.



Расположение подушки безопасности на стороне пассажира в автомобиле с правосторонним управлением.



Подушка безопасности на стороне водителя

В качестве дополнения к ремню безопасности на стороне водителя автомобиль оснащен подушкой безопасности. Которая в сложенном виде смонтирована в центре рулевого колеса. Такое рулевое колесо имеет маркировку **AIRBAG**.

ПРЕДОСТЕРЕЖЕНИЕ

Ремень безопасности и подушка безопасности срабатывают согласованно. Если ремень безопасности не пристегнут или используется неправильно, это может снизить защитные свойства надувной подушки безопасности в случае столкновения.

Подушка безопасности на стороне пассажира

В качестве дополнения к ремню безопасности на стороне пассажира автомобиль оснащен подушкой безопасности. Которая сложена в отделении над перчаточным ящиком. Такая панель имеет маркировку **AIRBAG**.

ПРЕДОСТЕРЕЖЕНИЕ

Для максимальной травмобезопасности при срабатывании надувной подушки безопасности пассажир должен сидеть как можно прямее, его ноги должны стоять на полу, а спина опираться на спинку кресла. Ремень безопасности должен быть натянут и пристегнут.

ПРЕДОСТЕРЕЖЕНИЕ

Не кладите какие-либо предметы перед или на приборной панели там, где находится надувная подушка безопасности пассажира.

ПРЕДОСТЕРЕЖЕНИЕ

Запрещается перевозить ребенка в детском кресле или опорной подушке на переднем сиденье, если подушка безопасности активирована.

Не разрешайте никому стоять или сидеть перед креслом пассажира.

На переднем сиденье запрещено находиться пассажирам ростом менее 140 см, если подушка безопасности активирована.

Нарушение вышеперечисленных правил может быть опасно для жизни.



Активирование/отключение подушки безопасности*

Отключение с помощью автомобильного ключа – PACOS*

Общая информация

Подушку безопасности пассажира на переднем сидении можно отключить, если автомобиль оснащен переключателем PACOS (Passenger Airbag Cut Off Switch). Информацию о включении/отключении подушки см. в разделе Активирование/отключение.

Отключение с помощью автомобильного ключа/переключатель

Переключатель подушки безопасности пассажира (PACOS) расположен в торце приборной панели на стороне пассажира и доступен, когда дверь открыта (см. далее в разделе "Активирование/отключение").

Контролируйте правильное положение переключателя. Для изменения положения переключателя Volvo рекомендует пользоваться вставным плоским ключом дистанционного ключа.

Информацию о плоском ключе, см. стр. 44.

⚠ ПРЕДОСТЕРЕЖЕНИЕ

Нарушение вышеперечисленных правил может быть опасно для жизни пассажиров.

⚠ ПРЕДОСТЕРЕЖЕНИЕ

Если в автомобиле установлена подушка безопасности для пассажира на переднем сиденье, но отсутствует переключатель PACOS (Passenger Airbag Cut Off Switch), эта подушка безопасности активирована всегда.

⚠ ПРЕДОСТЕРЕЖЕНИЕ

Запрещено сажать детей в детское кресло или на опорную подушку на переднем сиденье, если надувная подушка безопасности активирована и горит символ  в потолочной консоли. Нарушение вышеуказанного правила может быть опасно для жизни ребенка.

⚠ ПРЕДОСТЕРЕЖЕНИЕ

Не разрешайте садиться на место пассажира, если текстовое сообщение в потолочной панели (см. стр. 23) указывает, что подушка безопасности отключена, и одновременно в комбинированном приборе показывается предупреждающий символ системы Airbag. Это означает наличие серьезной неисправности. Незамедлительно обратитесь на станцию техобслуживания. Volvo рекомендует обратиться на официальную станцию техобслуживания Volvo.

Активирование/отключение



Расположение переключателя

- A** Подушка безопасности активирована. Если переключатель находится в этом положении, пассажир ростом выше 140 см может сидеть на переднем



Активирование/отключение подушки безопасности*

кресле, а ребенок в детском кресле и на опорной подушке никогда не должен сидеть на этом месте.

- В** Подушка безопасности отключена. Если переключатель находится в этом положении, ребенок в детском кресле или на опорной подушке может сидеть на месте пассажира на переднем сидении, а пассажирам ростом выше 140 см запрещается занимать это место.

! ПРЕДОСТЕРЕЖЕНИЕ

Активированная подушка безопасности (место пассажира):

Запрещено сажать детей в детское кресло или детскую опорную подушку на переднем сиденье, если надувная подушка безопасности активирована. Это относится ко всем лицам ростом менее 140 см.

Отключенная подушка безопасности (место пассажира):

Пассажирам ростом выше 140 см запрещается занимать переднее сиденье при отключенной подушке безопасности.

Нарушение вышеперечисленных правил может быть опасно для жизни.

Сообщения



Индикация, которая указывает, что подушка безопасности на стороне пассажира отключена.

Текстовое сообщение и символ в потолочной панели указывают, что подушка безопасности пассажира на переднем сидении отключена (см. предыдущий рисунок).



Индикация, которая указывает, что подушка безопасности на стороне пассажира активирована.

Предупреждающий символ в потолочной панели указывает, что подушка безопасности переднего пассажира активирована (см. предыдущий рисунок).



Активирование/отключение подушки безопасности*

ВНИМАНИЕ

Когда дистанционный ключ устанавливается в положение II или III, в комбинационном приборе в течение прим. 6 секунд показывается предупреждающий символ подушки безопасности (см. стр. 19).

Затем включается индикация в потолочной консоли, которая показывает, что подушка безопасности пассажира исправна. Дополнительную информацию о различных положениях дистанционного ключа см. стр. 74.



Боковая подушка безопасности (SIPS-bag)

Боковая подушка безопасности



При боковом столкновении SIPS (Side Impact Protection System) направляет большую часть силы удара на балки, стойки, пол, крышу и другие элементы кузова автомобиля. Боковые подушки безопасности на стороне водителя и пассажира защищают грудь и бедра и являются важным элементом системы SIPS.

Система SIPS-bag состоит из двух основных частей: боковой подушки безопасности и датчиков. Боковая подушка безопасности смонтирована на раме спинки переднего сидения.

ПРЕДОСТЕРЕЖЕНИЕ

- Volvo рекомендует проводить ремонт только на официальной станции техобслуживания Volvo. Неправильное обращение с системой боковых подушек SIPS может привести к неправильному функционированию и как следствие тяжелым травмам.
- Между внешней боковой поверхностью сиденья и панелью двери не должны находиться посторонние предметы, так как эта зона находится в пределах досягаемости боковой подушки безопасности.
- Volvo рекомендует использовать только чехлы, одобренные для использования Volvo. Другие чехлы могут помешать функционированию боковых подушек безопасности.
- Боковая подушка безопасности является дополнением к ремню безопасности. Обязательно пристегивайтесь ремнем безопасности.

Детское кресло и боковая подушка безопасности

Боковая подушка безопасности не снижает защитные свойства автомобиля в отноше-

нии детского кресла или детской опорной подушки.

Детское кресло/опорная подушка может размещаться на переднем сиденье только, если автомобиль не оборудован активной боковой подушкой безопасности на стороне пассажира.

Расположение

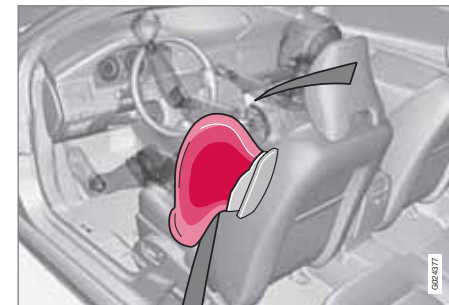

Место водителя, автомобиль с левосторонним управлением.

¹ Информацию об активировании/отключении подушки безопасности см. стр. 22.



Боковая подушка безопасности (SIPS-bag)

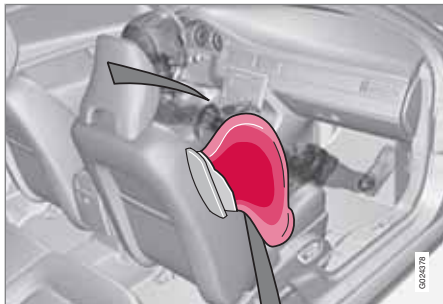

Место пассажира, автомобиль с левосторонним управлением.

Система подушек SIPS состоит из боковых подушек безопасности и датчиков. При достаточно сильном столкновении датчики реагируют, и боковая подушка надувается. Боковая подушка безопасности надувается между пассажиром и дверной панелью и тем самым гасит силу удара, направленную на пассажира, в момент столкновения. Когда в момент удара подушка сдавливается, она сдувается. Обычно боковая подушка безопасности срабатывает только на стороне удара.



Надувной занавес (IC)

Назначение

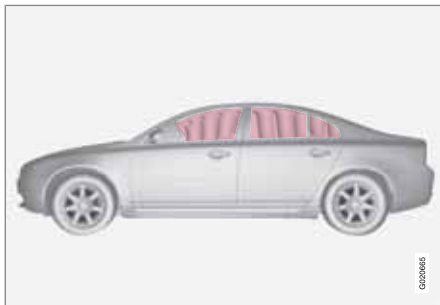

Надувной занавес IC (Inflatable Curtain) является составной частью SIPS и подушек безопасности. Он смонтирован в облицовке потолка вдоль боковин автомобиля и защищает пассажиров на внешних местах в автомобиле. При достаточно сильном столкновении датчики реагируют, и занавес надувается. Надувной занавес помогает во время столкновения защитить голову водителя и пассажиров от ударов о внутренние поверхности автомобиля.

ПРЕДОСТЕРЕЖЕНИЕ

Запрещается вешать или крепить посторонние предметы за ручки, расположенные в потолке. Крючок предназначен только для легкой верхней одежды (а не для тяжелых предметов типа зонтов).

Не прикручивайте и не крепите посторонние предметы на потолке, дверных стойках или боковых панелях автомобиля. Надувной занавес может потерять свои защитные свойства. Volvo рекомендует использовать только оригинальные детали Volvo, одобренные для установки в этих зонах.

ПРЕДОСТЕРЕЖЕНИЕ

Груз в автомобиле должен располагаться на 50 мм ниже верхнего края стекла в дверях. В противном случае может пропасть защитный эффект надувного занавеса, спрятанного за обшивкой потолка автомобиля.

ПРЕДОСТЕРЕЖЕНИЕ

Надувной занавес является дополнением к ремню безопасности.

Обязательно пристегивайтесь ремнем безопасности.



WHIPS

Защита от плетевых травм шеи – WHIPS

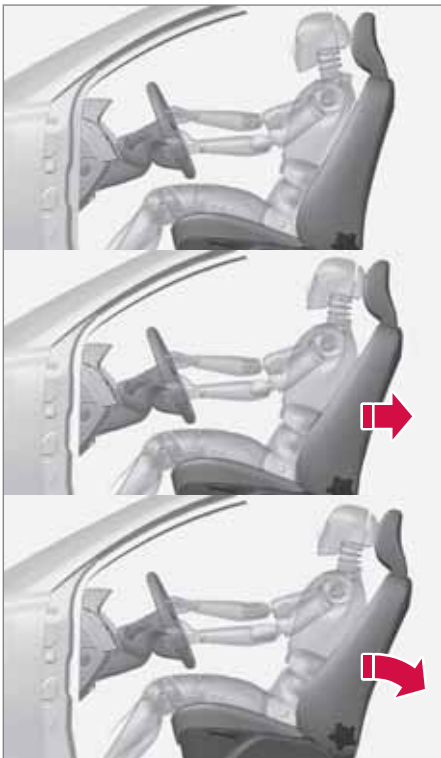

Система WHIPS (Whiplash Protection System) состоит из энергопоглощающей спинки и специально модернизированного для данной системы подголовника в передних сиденьях. Система активируется в момент удара сзади, и ее срабатывание зависит от угла удара, скорости и вида транспортного средства, нанесшего удар.

ПРЕДОСТЕРЕЖЕНИЕ

Система WHIPS является дополнением к ремню безопасности. Обязательно пристегивайтесь ремнем безопасности.

Функции кресла

При активировании системы WHIPS спинки передних кресел откидываются назад, изменяя положение водителя и пассажира на переднем сиденье. Это снижает опасность повреждения шейных позвонков при резком ударе, т.н. плетевых травмы.

ПРЕДОСТЕРЕЖЕНИЕ

Запрещается самостоятельно вносить изменения или проводить ремонт кресла или системы WHIPS. Volvo рекомендует обратиться на официальную станцию техобслуживания Volvo.

Система WHIPS и детское кресло/ опорная подушка

Система WHIPS не снижает защитные свойства детского кресла или детской опорной подушки.

Правильная посадка

Максимальная защита водителя и пассажира на переднем сиденье обеспечивается, когда они сидят посередине своих сидений с минимальным расстоянием между головой и подголовником.

Не создавайте помех для функционирования системы WHIPS



Не размещайте посторонние предметы на полу за креслом водителя/пассажира, так как они могут препятствовать правильному функционированию системы WHIPS.



WHIPS

ПРЕДОСТЕРЕЖЕНИЕ

Не кладите коробки и другой аналогичный багаж так, чтобы он оказался зажатым между подушкой заднего сидения и спинкой переднего сидения. Не создавайте помех функционированию системы WHIPS.



Не размещайте посторонние предметы на заднем сидении, так как они могут препятствовать правильному функционированию системы WHIPS.

ПРЕДОСТЕРЕЖЕНИЕ

Если спинка заднего сидения опущена вниз, следует переместить переднее кресло вперед так, чтобы оно не соприкасалось с опущенной спинкой.

ПРЕДОСТЕРЕЖЕНИЕ

Если кресло подвергалось сильным перегрузкам, например, при наезде сзади, необходимо проверить работу системы WHIPS. Volvo рекомендует провести проверку на официальной станции техобслуживания Volvo.

Даже если кресло не имеет видимых повреждений, защитные свойства системы WHIPS могут быть частично утрачены.

Volvo рекомендует обратиться на официальную станцию техобслуживания Volvo для проверки системы даже при незначительных наездах сзади.



Когда срабатывают системы

Когда срабатывают системы

Система	Активирование
Преднатяжитель ремня безопасности, передние сидения	При фронтальном и/или боковом столкновении и/или наезде сзади
Преднатяжители ремней безопасности задних сидений	При фронтальном столкновении
Надувные подушки безопасности SRS	При фронтальном столкновении ^A
Боковые подушки безопасности SIPS	При боковом столкновении ^A
Надувной занавес IC	При боковом столкновении ^A
Защита от травм шеи WHIPS	При наезде сзади

^A В результате столкновения автомобиль может быть сильно деформирован, но подушки безопасности при этом могут не срабатывать. На способ активирования различных систем безопасности автомобиля влияют ряд факторов, как, например, жесткость и вес объекта столкновения, скорость автомобиля, угол, под которым произошло столкновение и пр.

Если подушки безопасности сработали, рекомендуется следующее:

- Доставка автомобиля. Volvo рекомендует доставить автомобиль на официальную станцию техобслуживания Volvo. Запрещается управлять автомобилем со сработавшими подушками безопасности.
- Volvo рекомендует доверить официальной станции техобслуживания Volvo замену компонентов в системах безопасности автомобиля.
- Обязательно обратитесь к врачу.



ВНИМАНИЕ

Активирование системы SRS, SIPS, IC и ремней безопасности во время столкновения происходит только однократно.



ПРЕДОСТЕРЕЖЕНИЕ

Модуль управления системами подушек безопасности расположен в центральной консоли. Если центральная консоль окажется погруженной в воду или другую жидкость, отсоедините провода аккумуляторной батареи. Не запускайте двигатель, так как могут сработать подушки безопасности. Доставка автомобиля. Volvo рекомендует доставить автомобиль на официальную станцию техобслуживания Volvo.



ПРЕДОСТЕРЕЖЕНИЕ

Запрещается управлять автомобилем со сработавшими подушками безопасности. Это может затруднить управление автомобилем. Другие системы защиты также могут быть повреждены. Интенсивное задымление и запыление во время срабатывания подушек безопасности может вызвать раздражение/травмы глаз и кожи. При раздражении промойте холодной водой. Быстрое срабатывание подушек безопасности в сочетании с материалом подушек может также вызвать ожоги кожи и раздражение вследствие трения.



Аварийный режим

Вождение после столкновения



Если автомобиль участвовал в столкновении, на информационном дисплее может появиться текст **Аварийный режим См. руководство**. Это означает, что не все функции автомобиля выполняются в полном объеме. Режим безопасности это защита, которая задействуется, когда во время столкновения могли быть повреждены важные функции автомобиля, например, топливopроводы, датчики одной из систем защиты или система тормозов.

Попытка пуска двигателя

Сначала убедитесь, что из автомобиля не вытекает топливо. Запах топлива также не допускается.

Если все выглядит нормально, то после проверки отсутствия утечки топлива можно попытаться завести двигатель.

Выньте из замка дистанционный ключ и откройте дверь водителя. Если после этого появляется сообщение о том, что зажигание включено, нажмите кнопку пуска. Затем закройте дверь и вставьте в замок дистанционный ключ. После этого электронные системы автомобиля попытаются восстановить нормальный режим работы. После этого попытайтесь запустить двигатель.

Если сообщение **Аварийный режим См. руководство** остается на дисплее, автомобилем запрещается управлять или буксировать; его необходимо эвакуировать. Скрытые повреждения могут препятствовать управлению автомобилем во время движения, даже если Вам кажется, что автомобиль не потерял управление.

Перемещение

Если **Normal mode** показывается после сброса **Аварийный режим См. руководство**, автомобиль можно осторожно убрать с проезжей части. Не перемещайте автомобиль дальше, чем это необходимо.

ПРЕДОСТЕРЕЖЕНИЕ

Не пытайтесь самостоятельно отремонтировать автомобиль или возвращать электронику в исходное положение после регистрации аварийного режима. Это может привести к травмам или неправильной работе систем автомобиля. Volvo рекомендует доверить официальной станции техобслуживания Volvo провести проверку и возврат автомобиля в нормальный режим работы после того, как было показано сообщение **Аварийный режим См. руководство**.

ПРЕДОСТЕРЕЖЕНИЕ

Ни при каких обстоятельствах не заводите двигатель после появления сообщения **Режим безопасности**, если чувствуется запах топлива. Без промедления покиньте автомобиль.

ПРЕДОСТЕРЕЖЕНИЕ

Если автомобиль остается в аварийном режиме, его запрещается буксировать. Его следует эвакуировать с места аварии. Volvo рекомендует доставить автомобиль на официальную станцию техобслуживания Volvo.



Безопасность детей

Дети должны сидеть так, чтобы им было удобно и безопасно

Volvo рекомендует перевозить детей в повернутом назад детском кресле как можно дольше, пока они не достигнут возраста как минимум 3–4 лет, а затем в повернутой по ходу движения детской опорной подушке/кресле до 10-летнего возраста.

Место ребенка в автомобиле и необходимое оборудование выбирается в зависимости от веса и роста ребенка; подробную информацию см. стр. 34.

ВНИМАНИЕ

В разных странах существуют разные правила, регламентирующие размещение ребенка в автомобиле. Ознакомьтесь с действующими правилами.

Дети любого возраста и роста должны всегда сидеть в автомобиле правильно пристегнутыми. Ребенок, ни при каких обстоятельствах не должен сидеть на коленях пассажира.

Volvo использует оборудование для обеспечения безопасности детей (детские кресла, опорные подушки и крепежные устройства), разработанное специально для вашего

автомобиля. Если вы используете оборудование Volvo для безопасности детей, то вы можете быть абсолютно уверены в том, что дети надежно защищены в автомобиле, а также что простое в использовании оборудование монтируется правильно.

ВНИМАНИЕ

С вопросами по монтажу оборудования для безопасности детей обращайтесь к его изготовителю за более четкими инструкциями.

Детские кресла



Детское кресло и надувная подушка безопасности несовместимы.

ВНИМАНИЕ

При использовании изделий для безопасности детей необходимо ознакомиться с прилагаемыми инструкциями по монтажу.

Не закрепляйте крепежные ленты детского кресла на штоке продольного перемещения кресла, пружинах или различных направляющих и балках под сидением. Острые края могут повредить крепежные ленты.

Для правильной установки ознакомьтесь с инструкциями по монтажу детского кресла.

Местоположение детских кресел

Следует размещать:

- детское кресло/опорную подушку на кресле пассажира, если на месте пассажира отсутствует активированная подушка безопасности¹.
- одно или несколько детских кресел/опорных подушек на заднем сидении.

Детские кресла/опорные подушки должны устанавливаться только на заднее сидение, если подушка безопасности на стороне пассажира активирована. Если ребенок находится на месте пассажира, то, когда

¹ Информацию об активированной/отключенной подушке безопасности см. стр. 22.

**Безопасность детей**

подушка безопасности надувается, он может получить серьезные травмы.

⚠ ПРЕДОСТЕРЕЖЕНИЕ

Запрещается сажать детей в детское кресло или опорную подушку на переднем сидении, если надувная подушка безопасности (SRS) активирована.

На переднем сиденье запрещено находиться пассажирам ростом менее 140 см, если подушка безопасности (SRS) активирована.

Нарушение вышеперечисленных правил может быть опасно для жизни.

⚠ ПРЕДОСТЕРЕЖЕНИЕ

Запрещается использовать детские опорные подушки/детские кресла, оснащенные стальными скобами или другими элементами, которые могут соприкасаться с кнопкой замка ремня безопасности, так как это может привести к случайному открытию замка ремня.

Следите за тем, чтобы верхняя часть детского кресла не опиралась на ветровое стекло.

Табличка с информацией о подушке безопасности

Табличка расположена в торце приборной панели на стороне пассажира, см. рисунок на стр. 22.



Безопасность детей

Рекомендуемое детское защитное оборудование²

Вес	Переднее сидение (с отключенной подушкой безопасности)	Внешние места заднего сидения	Среднее место заднего сидения
Группа 0 макс. 10 кг Группа 0+ макс. 13 кг	Младенческая вставка Volvo (Volvo Infant Seat) – Повернутое назад детское защитное кресло, крепится с помощью системы ISOFIX. Тип разрешения: E5 04301146.	Младенческая вставка Volvo (Volvo Infant Seat) – Повернутое назад детское защитное кресло, крепится с помощью системы ISOFIX. Тип разрешения: E5 04301146.	
	Младенческая вставка Volvo (Volvo Infant Seat) – Повернутое назад детское защитное кресло, крепится с помощью ремня безопасности автомобиля. Тип разрешения: E1 04301146	Младенческая вставка Volvo (Volvo Infant Seat) – Повернутое назад детское защитное кресло, крепится с помощью ремня безопасности автомобиля. Тип разрешения: E1 04301146	Младенческая вставка Volvo (Volvo Infant Seat) – Повернутое назад детское защитное кресло, крепится с помощью ремня безопасности автомобиля. Тип разрешения: E1 03301146
	Повернутое назад детское кресло (Child Seat) – Повернутое назад детское защитное кресло, крепится с помощью ремня безопасности автомобиля и крепежной ленты. Используйте защитную подушку между детским креслом и приборной панелью. Тип разрешения: E5 03135.	Повернутое назад детское кресло (Child Seat) – Повернутое назад детское защитное кресло, крепится с помощью ремня безопасности автомобиля и крепежной ленты. Тип разрешения: E5 03135.	Повернутое назад детское кресло (Child Seat) – Повернутое назад детское защитное кресло, крепится с помощью ремня безопасности автомобиля и крепежной ленты. Тип разрешения: E5 03135.
	Детские кресла соответствуют в целом нормативным требованиям.	Детские кресла соответствуют в целом нормативным требованиям.	Детские кресла соответствуют в целом нормативным требованиям.

² В отношении другого оборудования для защиты детей Ваш автомобиль должен быть включен в соответствующий перечень производителя или соответствовать в целом нормативным требованиям ECE R44.



Безопасность детей

01

Вес	Переднее сидение (с отключенной подушкой безопасности)	Внешние места заднего сидения	Среднее место заднего сидения
Группа 1 9-18 кг	<p>Повернутое назад/вращаемое детское кресло Volvo (Volvo Convertible Child Seat) – Повернутое назад детское защитное кресло, крепится с помощью ремня безопасности автомобиля и крепежной ленты.</p> <p>Тип разрешения: E5 04192.</p>	<p>Повернутое назад/вращаемое детское кресло Volvo (Volvo Convertible Child Seat) – Повернутое назад детское защитное кресло, крепится с помощью ремня безопасности автомобиля и крепежной ленты.</p> <p>Тип разрешения: E5 04192.</p>	
	<p>Повернутое назад детское кресло (Child Seat) – Повернутое назад детское защитное кресло, крепится с помощью ремня безопасности автомобиля и крепежной ленты. Используйте защитную подушку между детским креслом и приборной панелью.</p> <p>Тип разрешения: E5 03135.</p>	<p>Повернутое назад детское кресло (Child Seat) – Повернутое назад детское защитное кресло, крепится с помощью ремня безопасности автомобиля и крепежной ленты. Используйте защитную подушку между детским креслом и приборной панелью.</p> <p>Тип разрешения: E5 03135.</p>	<p>Повернутое назад детское кресло (Child Seat) – Повернутое назад детское защитное кресло, крепится с помощью ремня безопасности автомобиля и крепежной ленты. Используйте защитную подушку между детским креслом и приборной панелью.</p> <p>Тип разрешения: E5 03135.</p>
	<p>Britax Fixway – Повернутое назад детское защитное кресло с системой крепления ISOFIX и крепежной лентой.</p> <p>Тип разрешения: E5 03171</p>	<p>Britax Fixway – Повернутое назад детское защитное кресло с системой крепления ISOFIX и крепежной лентой.</p> <p>Тип разрешения: E5 03171</p>	
	<p>Детские кресла соответствуют в целом нормативным требованиям.</p>	<p>Детские кресла соответствуют в целом нормативным требованиям.</p>	<p>Детские кресла соответствуют в целом нормативным требованиям.</p>





Безопасность детей

Вес	Переднее сидение (с отключенной подушкой безопасности)	Внешние места заднего сидения	Среднее место заднего сидения
Группа 2 15-25 кг	Повернутое назад/вращаемое детское кресло Volvo (Volvo Convertible Child Seat) – Повернутое назад детское защитное кресло, крепится с помощью ремня безопасности автомобиля и крепежной ленты Тип разрешения: E5 04192	Повернутое назад/вращаемое детское кресло Volvo (Volvo Convertible Child Seat) – Повернутое назад детское защитное кресло, крепится с помощью ремня безопасности автомобиля и крепежной ленты Тип разрешения: E5 04192	Повернутое назад/вращаемое детское кресло Volvo (Volvo Convertible Child Seat) – Повернутое назад детское защитное кресло, крепится с помощью ремня безопасности автомобиля и крепежной ленты Тип разрешения: E5 04192
	Повернутое назад/вращаемое детское кресло Volvo (Volvo Convertible Child Seat) – Повернутое по ходу движения детское защитное кресло, крепится с помощью ремня автомобиля. Тип разрешения: E5 04191	Повернутое назад/вращаемое детское кресло Volvo (Volvo Convertible Child Seat) – Повернутое по ходу движения детское защитное кресло, крепится с помощью ремня автомобиля. Тип разрешения: E5 04191	
Группа 2/3 15-36 кг	Фиксируемая ремнем опорная подушка со спинкой (Volvo Booster Seat with backrest). Тип разрешения: E1 04301169	Фиксируемая ремнем опорная подушка со спинкой (Volvo Booster Seat with backrest). Тип разрешения: E1 04301169	Фиксируемая ремнем опорная подушка со спинкой (Volvo Booster Seat with backrest). Тип разрешения: E1 04301169
	Опорная подушка с/без спинки (Booster Cushion with and without backrest). Тип разрешения: E5 03139	Опорная подушка с/без спинки (Booster Cushion with and without backrest). Тип разрешения: E5 03139	Опорная подушка с/без спинки (Booster Cushion with and without backrest). Тип разрешения: E5 03139



Безопасность детей

Замок для безопасности детей

Ручки управления стеклоподъемниками и дверные ручки задних дверей можно заблокировать, чтобы они не срабатывали изнутри. Более подробно см. стр. 57.

Система крепления детской защиты ISOFIX

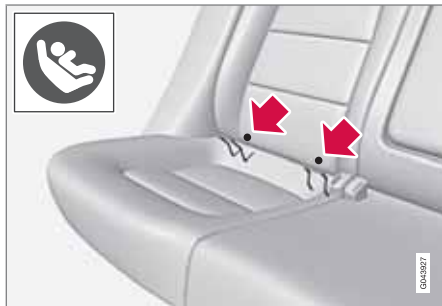

Точки крепления системы ISOFIX спрятаны сзади в нижней части спинки внешних мест заднего сидения.

Местоположение точек крепления показано символами на обивке спинки (см. предыдущий рисунок).

Для доступа к точкам крепления нажмите на подушку сидения.

ВНИМАНИЕ

Система креплений ISOFIX дополнительное оборудование для кресла пассажира.

Крепление защиты для детей к точкам крепления ISOFIX проводите только согласно инструкциям по монтажу производителя.

Верхние точки крепления детских кресел



В автомобиле имеются верхние точки крепления детских кресел. Эти точки крепления расположены в полке для шляп и закрыты пластмассовыми крышками. Отогните вниз пластмассовые крышки, чтобы получить

доступ к соответствующим точкам крепления.

Если в автомобиле установлены складывающиеся подголовники внешних мест, то для облегчения монтажа их следует сложить.

Верхние точки крепления предназначены, прежде всего, для использования вместе с детскими креслами, устанавливаемыми по ходу движения. Volvo рекомендует как можно дольше сажать маленьких детей в повернутые назад детские кресла.

Детальную информацию о креплении детских кресел в верхних точках см. инструкции по монтажу от производителя детских кресел.

ПРЕДОСТЕРЕЖЕНИЕ

Перед тем, как крепежные ленты детского кресла натянуть и закрепить в точках крепления, их следует обязательно протянуть под задними подголовниками.

Дистанционный ключ/плоский ключ.....	40
Скрытое запирание*.....	46
Замена батарейки в дистанционном ключе/РСС*.....	48
Keyless drive*.....	50
Запирание/отпирание.....	53
Замок для безопасности детей.....	57
Сигнализация*.....	58



02

ЗАМКИ И СИГНАЛИЗАЦИЯ





Дистанционный ключ/плоский ключ

Общие сведения

Автомобиль поставляется с двумя дистанционными ключами или двумя коммуникаторами PCC (Personal Car Communicator). Они используются для пуска двигателя, а также для запираения и отпираения автомобиля.

Вы можете заказать ключи дополнительно – к одному автомобилю можно запрограммировать и использовать до 6 ключей.

В PCC входит больше функций по сравнению с дистанционным ключом. Далее в данной главе приводится описание функций, общих для PCC и дистанционного ключа.

ПРЕДОСТЕРЕЖЕНИЕ

Если в автомобиле находятся дети:

Если водитель покидает автомобиль, обязательно, вынув дистанционный ключ, отключите питание от стеклоподъемников и люка в крыше.

Утрата дистанционного ключа

В случае утраты дистанционного ключа новый ключ можно заказать в мастерской – рекомендуется обращаться на официальную станцию техобслуживания Volvo. При этом на станцию техобслуживания следует взять все оставшиеся ключи. Для предот-

вращения возможности угона автомобиля необходимо удалить код утраченного ключа из системы.

Число ключей, зарегистрированных для данного автомобиля, можно проверить в **Настройки машины** → **Память ключа машины** → **Количество ключей**. Описание системы меню см. стр. 132.

Память ключа¹ – внешние зеркала заднего вида и кресло водителя
Настройки автоматически подсоединяются к соответствующему дистанционному ключу, см. страницы 77 и 98.

Функцию можно активировать/отключить в **Настройки машины** → **Память ключа машины** → **Распол. сиден. и зерк.**

Описание системы меню см. стр. 132.

Для автомобилей с системой Keyless drive см. стр. 50.

Индикация при запираении/отпираении
Когда автомобиль запирается или отпирается дистанционным ключом, мигающие сигналы следующим образом указывают на правильное запираение/отпираение.

- Запирание – однократное мигание
- Отпираение – двукратное мигание.

При запираении индикация включается только, если после закрытия дверей все замки были заперты.

Выбор функции

Функцию можно активировать/отключить в **Настройки машины** → **Настройки освещения** → **Блок. подтверж. свет и Настройки машины** → **Настройки освещения** → **Разблок. подтв. свет** соответственно.

Описание системы меню см. стр. 132.

Электронная блокировка запуска двигателя

Каждому дистанционному ключу соответствует однозначно определяемый код. Автомобилем можно управлять только при использовании подходящего дистанционного ключа с правильным кодом.

В информационном дисплее комбинированного прибора с электронной блокировкой старта связаны следующие сообщения о неисправности:

¹ Только в комбинации с электроуправляемыми креслом водителя и зеркалами заднего вида.



Дистанционный ключ/плоский ключ

Сообщение	Значение
Ошибка ключа Вын./встав. ключ	Ошибка при считывании дистанционного ключа при запуске – Выньте ключ, вновь вставьте ключ и повторите запуск.
Ключ автомобиля не найден (Только Keyless drive с PCC.)	Ошибка при считывании PCC во время запуска – Вновь повторите запуск. Если ошибка сохраняется: Вставьте дистанционный ключ в замок зажигания и повторите попытку запуска.





Сообщение	Значение
Иммобилайзер Повтор. попытку	Ошибка системы блокировки старта во время пуска. Если ошибка сохраняется, рекомендуется обратиться на официальную станцию техобслуживания Volvo.

Пуск двигателя см. стр. 108.

Функции



Дистанционный ключ.

-  Запирание
-  Отпирание
-  Прод. удал. вкл. свет
-  Крышка багажника
-  Функция паники



Дистанционный ключ/плоский ключ



PCC* – Personal Car Communicator.

Информация

Функциональные клавиши

Запирание – одновременно с активированием сигнализации запираются двери и крышка багажника.

При длительном нажатии (не менее 2-х секунд) одновременно закрываются все стекла и люк в крыше*.

ПРЕДОСТЕРЕЖЕНИЕ

Если люк в крыше и стекла закрываются дистанционным ключом, следите за тем, чтобы не зажать руки.

Отпирание – двери и крышка багажника отпираются одновременно с отключением сигнализации.

При длительном нажатии (не менее 4-х секунд) одновременно открываются все стекла.

Данная функция может быть изменена, и вместо одновременного отпирания всех дверей можно установить: если нажать один раз, открывается дверь водителя, а еще один раз (в течение 10 секунд) отпираются остальные двери.

Функцию можно изменить в системе меню в **Настройки машины** → **Настройки блокировки** → **Разблокирование дверей**, выбирая один из вариантов **Все двери** и **Дверь водителя**, затем **все**. Описание системы меню см. стр. 132.

Комфортное освещение – Используется для дистанционного включения освещения автомобиля. Более подробно см. стр. 89.

Крышка багажника – Отпирается и снимается с сигнализации только крышка багажника. Более подробно см. стр. 54.

Функция паники – Используется в экстренной ситуации для привлечения внимания окружающих.

Если кнопку удерживать нажатой в течение не менее 3-х секунд или нажать 2 раза в течение 3-х секунд, включаются мигающие сигналы и подается звуковой сигнал.

Функцию можно выключить этой же кнопкой минимум через 5 секунд после ее включения, или же она отключается автоматически через 2 минуты и 45 секунд.

Радиус действия

Функции дистанционного ключа действуют в радиусе 20 м от автомобиля.

Если автомобиль не подтвердил нажатие кнопки, подойдите ближе и повторите попытку.

ВНИМАНИЕ

Функционирование дистанционного ключа может быть нарушено помехами от радиоволн, строений, топографических особенностей местности и пр. Автомобиль можно всегда запереть/отпереть вставным плоским ключом, см. стр. 44.



Дистанционный ключ/плоский ключ

Особые функции PCC*



PCC* – Personal Car Communicator.

- 1 Информационная кнопка
- 2 Индикаторные лампы

С использованием информационной кнопки определенная информация из автомобиля может считываться с помощью индикаторных ламп.

Использование информационной кнопки

- Нажмите на информационную кнопку .
 - > В течение 7 секунд мигают все индикаторные лампы с круговым перемещением света по PCC. Это указывает

на считывание информации из автомобиля.

Если в течение этого времени нажать какую-либо другую кнопку, считывание прерывается.

ВНИМАНИЕ

 Если индикаторные лампы не горят при неоднократном использовании информационной кнопки со сменой местоположения (а также через 7 секунд или после того, как на PCC световая индикация совершила круг), обратитесь в мастерскую – рекомендуется обращаться на официальную станцию техобслуживания Volvo.

Индикаторные лампы предоставляют информацию, как показано на следующем рисунке:

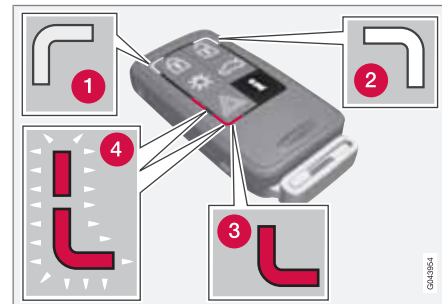

- 1 Постоянный зеленый свет – Автомобиль заперт.
- 2 Постоянный желтый свет – Автомобиль не заперт.
- 3 Постоянный красный свет – Сигнализация сработала после того, как автомобиль был заперт.
- 4 Красный свет мигает попеременно в обеих индикаторных лампах – Сигнализация сработала менее 5 минут назад.

Радиус действия PCC

Радиус действия PCC для запираения, отпираения и крышки багажника составляет прим. 20 м от автомобиля, а для прочих функций прим. до 100 м.



Дистанционный ключ/плоский ключ

Если автомобиль не подтвердил нажатие кнопки, подойдите ближе и повторите попытку.

ВНИМАНИЕ

Работа информационной кнопки может быть нарушена помехами от радиоволн, строений, топографических особенностей местности и пр.

Радиус действия РСС

Если для считывания информации РСС находится слишком далеко от автомобиля, показывается последнее состояние, в котором автомобиль был оставлен, но без кругового перемещения света по РСС.

Если в автомобиле используется несколько РСС, то правильный статус показывает только тот РСС, который последним использовался для отпирания/запирания автомобиля.

ВНИМАНИЕ

Если ни одна индикаторная лампа не загорается при нажатии кнопки информации в радиусе действия коммуникатора, это может быть связано с тем, что последний раз коммуникация между РСС и автомобилем была нарушена окружающими радиоволнами, зданиями, топографией ландшафта и пр.

Вставной плоский ключ

В дистанционный ключ вставлен плоский металлический ключ, с помощью которого вы можете активировать некоторые функции и выполнять ряд операций.

Оригинальный код плоского ключа имеется на официальных станциях техобслуживания Volvo, где рекомендуется заказывать новые плоские ключи.

Функции плоского ключа

С помощью плоского ключа, находящегося в дистанционном ключе, Вы можете:

- открыть вручную дверь водителя, если центральный замок не срабатывает от дистанционного ключа, см. стр. 51.
- активировать/отключить механический замок для безопасности детей в задних дверях, см. стр. 57.
- запереть доступ в перчаточный ящик и багажное отделение (скрытое запираение*), см. стр. 46.
- открыть вручную крышку багажника, если автомобиль обесточен, см. стр. 55.
- активировать/отключить подушку безопасности для переднего пассажира (PACOS)*, см. стр. 22.

Как достать плоский ключ



- 1 Потяните в сторону подпружиненную защелку.
- 2 Одновременно вытяните плоский ключ назад.

Как установить на место плоский ключ

Осторожно установите плоский ключ на место в дистанционном ключе.

1. Держите дистанционный ключ прорезью вверх, и отпустите плоский ключ в прорезь.
2. Слегка нажмите на плоский ключ. При фиксации плоского ключа Вы услышите щелчок.

* Опция/дополнительное оборудование, дополнительную информацию см. Введение.

**Дистанционный ключ/плоский ключ**

02

Отпирание двери плоским ключом

Если центральный замок не срабатывает от дистанционного ключа, например, из-за разряженной батарейки, дверь водителя можно открыть следующим образом:

1. Отпирите дверь водителя, вставив плоский ключ в замковый цилиндр в дверной ручке.

 ВНИМАНИЕ

Когда дверь отпирается плоским ключом и затем открывается, срабатывает сигнализация.

2. Отключите сигнализацию, вставив дистанционный ключ в замок зажигания.

Для автомобиля с системой без ключа Keyless см. стр. 51.



Скрытое запирание*

Общие сведения о скрытом запирании



Точки запирания дистанционным ключом с плоским ключом.



Точки запирания дистанционным ключом без плоского ключа, когда скрытое запирание активировано.

Предполагается, что функция скрытого запирания используется при передаче автомобиля персоналу на станции техобслуживания, отеля и т.п. Перчаточный ящик в этом случае заперт, и замок крышки багажника отключен от центрального замка – крышка багажника не открывается ни кнопкой центрального замка в передних дверях, ни дистанционным ключом.

Это означает, что дистанционный ключ без плоского ключа можно использовать только для включения/отключения сигнализации, открытия дверей и управления автомобилем.

После этого дистанционный ключ без плоского ключа можно передать персоналу мастерской или гостиницы, а плоский ключ остается у владельца автомобиля.

Активирование/отключение



Активирование скрытого запирания.

Для активирования скрытого запирания:

- 1 Вставьте плоский ключ в замковый цилиндр отделения для перчаток.
- 2 Поверните плоский ключ на 180 градусов по часовой стрелке. В положении скрытого запирания замочная скважина расположена вертикально.
- 3 Выньте плоский ключ. Одновременно на информационном дисплее показывается сообщение.

Теперь перчаточный ящик заперт, и крышка багажника не может отпираться дистанционным ключом или кнопкой центрального замка.

**Скрытое запираение*****ВНИМАНИЕ**

Не устанавливайте плоский ключ на место в дистанционный ключ, а сохраните его отдельно в надежном месте.

- Отключение проводится в обратном порядке.

Информацию о запираении только перчаточного ящика см. стр. 54.

02



Замена батарейки в дистанционном ключе/РСС*

Замена батарейки

Батарейки следует заменить, если:

- включается информационный символ и на дисплее показывается **Заменить батарейку ключа**

и/или

- в пределах 20 м от автомобиля замки при многократных попытках не реагируют на сигнал дистанционного ключа.

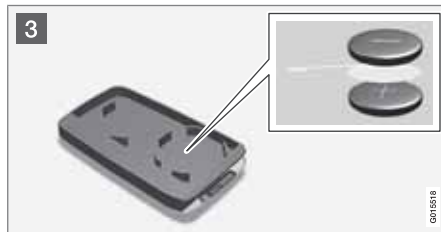

Открытие

- 1 Потяните в сторону подпружиненную защелку.

- 2 Одновременно вытяните плоский ключ назад.

- 2 Вставьте шлицевую отвертку 3 мм в отверстие за подпружиненной защелкой и осторожно отогните вверх дистанционный ключ.

ВНИМАНИЕ

При открытии поверните дистанционный ключ кнопками вверх, чтобы батарейки не выпали из ключа.

ВАЖНО

Не прикасайтесь пальцами к новым батарейкам и контактным поверхностям, так как это может снизить эффективность их работы.

Замена батареек

- 3 Внимательно изучите, как под крышкой ориентированы стороны батарейки/батареек (+ и -).

Дистанционный ключ (1 батарейка)

1. Осторожно отжав, выньте батарейку.
2. Установите новую батарейку стороной, обозначенной (+), вниз.

РСС* (2 батарейки)

1. Осторожно отжав, выньте батарейки.
2. Сначала установите новую батарейку стороной, обозначенной (+), вверх.
3. Положите белую пластмассовую прокладку, а затем установите еще одну батарейку стороной, обозначенной (+), вниз.

Тип батареек

Используйте батарейки с обозначением CR2430, 3 В – одну для дистанционного ключа и две для РСС.

* Опция/дополнительное оборудование, дополнительную информацию см. Введение.



Замена батарейки в дистанционном ключе/РСС*

Сборка

1. Соедините вместе части дистанционного ключа.
2. Держите дистанционный ключ прорезью вверх, и отпустите плоский ключ в прорезь.
3. Слегка нажмите на плоский ключ. При фиксации плоского ключа Вы услышите щелчок.



ВАЖНО

Обеспечьте утилизацию отработанных батареек безопасным для окружающей среды способом.



Keyless drive*

Система запирания и запуска без ключа (только РСС¹)

Общие сведения

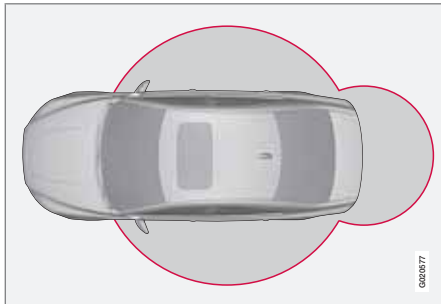

С помощью функции keyless drive в РСС автомобиль можно отпереть, управлять и запирать без использования ключа. Достаточно иметь с собой РСС. Используя эту систему, можно легко открыть автомобиль, например, когда у вас заняты руки.

В двух РСС автомобиля предусмотрена функция keyless. Вы можете заказать дополнительные РСС, см. стр. 40.

Радиус действия РСС

Для того чтобы открыть дверь или крышку багажника, необходимо, чтобы РСС нахо-

дился на расстоянии не более прим. 1,5 м от дверной ручки или крышки багажника автомобиля. Это означает, что тот, кто собирается запереть или отпереть дверь должен иметь РСС с собой. Нельзя запереть или отпереть дверь, если РСС находится по другую сторону автомобиля.

Красные окружности на рисунке слева указывают зону действия антенн системы.

Если все РСС удалены от автомобиля, когда двигатель работает или активировано положение ключа II (см. стр. 74) и если все двери закрыты, на информационном дисплее появляется предупреждающее сообщение с одновременным звуковым напоминанием.

Когда РСС возвращен к автомобилю, предупреждающее сообщение гаснет и звуковое напоминание отключается после того, как:

- дверь открыта и закрыта
- РСС установлен в замок зажигания
- нажата кнопка **READ**.

Меры предосторожности при обращении с РСС

Если РСС с бесключевой функцией оставлен в автомобиле, при запирании автомо-

биля он временно блокируется. При этом посторонние лица не могут открыть двери.

Если, при этом, кто-то проникает внутрь автомобиля, открывает дверь и находит РСС, то он вновь активируется. Поэтому обращайтесь очень внимательно со всеми РСС.



ВАЖНО

Никогда не оставляйте РСС в автомобиле.

Нарушения функционирования РСС

Бесключевая функция может быть нарушена электромагнитными полями и помехами. Поэтому не кладите РСС вблизи мобильного телефона или металлических предметов.

Если помехи сохраняются, в качестве дистанционного ключа используйте РСС и плоский ключ, см. стр. 41.

¹ Personal Car Communicator, см. стр. 43.



Keyless drive*

Запирание



В автомобилях с системой Keyless во внешних дверных ручках имеется кнопка.

Запирайте двери и крышку багажника, нажав кнопку запирания на одной из наружных дверных ручек.

Перед тем как запереть автомобиль, все двери и крышка багажника должны быть закрыты – иначе автомобиль не запирается.

i ВНИМАНИЕ

В автомобиле с автоматической коробкой передач необходимо, чтобы селектор передач находился в положении **P** – иначе автомобиль невозможно запереть или поставить на сигнализацию.

Отпирание

Отпирание происходит, если рукой взяться за дверную ручку или дотронуться до обремененной нажимной пластины крышки багажника – дверь или крышка багажника открывается, как обычно.

Отпирание плоским ключом



Для доступа к замковому цилиндру снимите пластиковую крышку с дверной ручки:

1. Введите плоский ключ прим. на 1 см. точно вверх в отверстие, расположенное снизу на дверной ручке/пластиковой крышке – не сгибайте.
 - > Пластиковая крышка отогнется автоматически в тот момент, когда вы

ключом надавите вверх и внутрь отверстия.

2. Вставьте плоский ключ в замковый цилиндр и отожмите дверь.
3. Когда замок открыт, установите на место пластиковую крышку.

i ВНИМАНИЕ

Когда дверь водителя отпирается плоским ключом и затем открывается, срабатывает сигнализация. Она отключается, если вставить ПСС в замок запуска, см. стр. 59.

Память ключа² – кресло водителя и внешние зеркала заднего вида

Функция памяти в ПСС

Если несколько человек каждый со своим ПСС находятся вблизи автомобиля, настройки кресла и зеркала заднего вида выполняются для того, кто открывает дверь водителя.

После того, как дверь водителя открыта человеком А с ПСС-А, а человек В с ПСС-В будет управлять автомобилем, настройки можно изменить тремя способами:

² Только в комбинации с электроуправляемыми креслом водителя и зеркалами заднего вида.



Keyless drive*

- Стоя у двери водителя или сев за руль автомобиля, человек В нажимает кнопку отпирания на своем PCC, см. стр. 41.
- Кнопками 1-3 выбрать одну из трех сохраненных в памяти установок кресла, см. стр. 77.
- Отрегулировать положение кресла и зеркал вручную, см. стр. 77 и 98.

Настройки блокировки

Функцию без ключа Keyless можно настроить, указав, какие двери следует отпирать, в системе меню в разделе **Настройки машины** → **Настройки блокировки** → **Без ключа**.

Описание системы меню см. стр. 132.

Расположение антенн

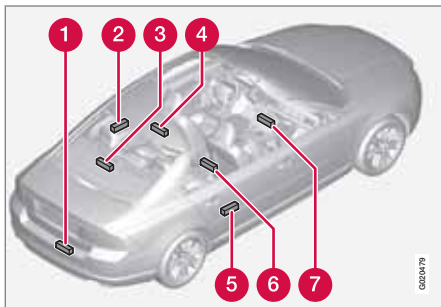

В систему Keyless входит ряд антенн, расположенных в различных точках в автомобиле:

- 1 В середине заднего бампера изнутри
- 2 Дверная ручка, левая задняя
- 3 Полка для шляп, внизу посередине
- 4 Крыша, посередине над задним сидением
- 5 Дверная ручка, правая задняя
- 6 Центральная консоль, под задней частью
- 7 Центральная консоль, под передней частью.



ПРЕДОСТЕРЕЖЕНИЕ

Лица с имплантированным электрокардиостимулятором не должны подходить к антеннам системы Keyless на расстояние менее 22 см. Это позволит избежать помех между кардиостимулятором и системой Keyless.



Запирание/отпирание

Снаружи

Дистанционным ключом можно запирать/отпирать одновременно все двери и крышку багажника. Вы можете выбрать различный порядок отпирания, см. "Отпирание дистанционным ключом" на стр. 42.

Если запирание/отпирание с помощью дистанционного ключа не работает, это может быть связано с выходом из строя батареек. В этом случае вы можете запереть или отпереть дверь водителя вставным плоским ключом, см. стр. 44.

⚠ ПРЕДОСТЕРЕЖЕНИЕ

Помните, что при запирании автомобиля снаружи, существует опасность оказаться запертым внутри автомобиля.

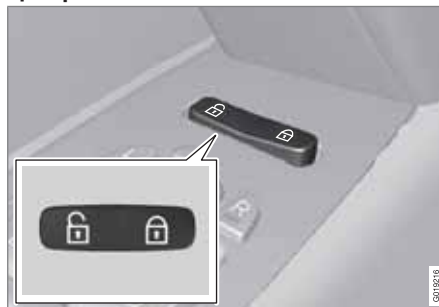

Автоматическое повторное запирание

Если ни одна из дверей или крышка багажника не были открыты в течение 2-х минут после отпирания, все замки вновь запираются автоматически. Эта функция снижает риск случайно оставить автомобиль незапертым. (Автомобили с охранной сигнализацией см. стр. 58.)

Изнутри**Центральный замок**

Центральный замок.

С помощью кнопки центрального замка на передних дверях можно одновременно запереть или отпереть все двери и крышку багажника.

- Нажмите на одну сторону кнопки , чтобы запереть, а на другую  – чтобы отпереть.

Отпирание

Изнутри дверь можно отпереть двумя способами:

- Нажмите кнопку центрального замка, .

При длительном нажатии (не менее 4 секунд) одновременно открываются также все боковые стекла*.

- Потяните один раз за дверную ручку и отпустите – дверь отпирается. Дверь открывается, если потянуть за ручку еще один раз.

Запирание

- Нажмите на кнопку центрального замка  после того, как были закрыты передние двери.

При длительном нажатии (не менее 2-х секунд) одновременно закрываются также все боковые стекла и люк в крыше*.

Каждую дверь можно также отдельно запереть вручную с помощью кнопки запирания в двери – при этом дверь должна быть закрыта.

Функция проветривания

При длительном нажатии кнопки центрального замка  (не менее 4 секунд) одновременно открываются все стекла, например, для того чтобы быстро проветрить салон в жаркую погоду.

Автоматическое запирание

Двери и крышка багажника запираются автоматически, если автомобиль начинает катиться.

* Опция/дополнительное оборудование, дополнительную информацию см. Введение.



Запирание/отпирание

Функцию можно активировать/отключить в **Настройки машины** → **Настройки блокировки** → **Автомат. блокр. дверей**. (Описание системы меню см. стр. 132.)

Отделение для перчаток

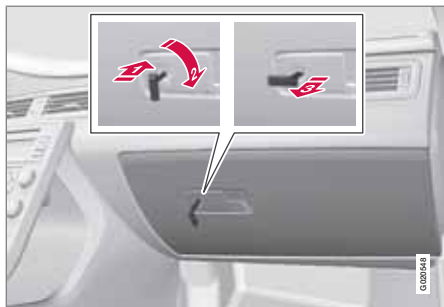

Отделение для перчаток можно запирать/отпирать только плоским ключом пульта дистанционного управления. (Информацию о плоском ключе см. стр. 44).

Чтобы запереть перчаточный ящик:

- 1) Вставьте плоский ключ в замковый цилиндр отделения для перчаток.
- 2) Поверните плоский ключ на 90 градусов по часовой стрелке. В запертом поло-

жении замочная скважина расположена горизонтально.

➔ Выньте плоский ключ.

- Отпирание проводится в обратном порядке.

Информацию о скрытом запирании см. стр. 46.

Крышка багажника

Отпирание дистанционным ключом



С помощью кнопки  дистанционного ключа можно снять с сигнализации*, отпереть и открыть только крышку багажника.

Если в автомобиле установлена охранная сигнализация*, индикатор сигнализации на приборной панели гаснет, указывая, что

сигнализация частично отключена. Датчики уровня и движения, а также датчики открытия крышки багажника отключаются.

Двери остаются запертыми под сигнализацию.

Крышку багажника можно открыть двумя способами

Нажмите один раз – Крышка отпирается, но не открывается – нажмите слегка на обрезиненную нажимную пластину под внешней ручкой и поднимите крышку.

Если крышка не открывается в течение 2-х минут, она вновь запирается, и включается сигнализация.

Нажмите дважды – Крышка отпирается и освобождается шток замка, при этом крышка приоткрывается на несколько сантиметров – чтобы открыть, поднимите крышку за внешнюю ручку. Дождь, холод, мороз или снег могут препятствовать освобождению крышки от штока замка.



Запирание/отпирание

ВНИМАНИЕ

- Если крышка открыта двойным нажатием кнопки, автоматическое запирание не происходит, так как крышка открыта – крышку следует закрыть вручную.
- После того как крышка закрыта, она остается не запертой и не под сигнализацией – вновь запирайте крышку и поставьте на сигнализацию с помощью кнопки запирания  на дистанционном ключе.

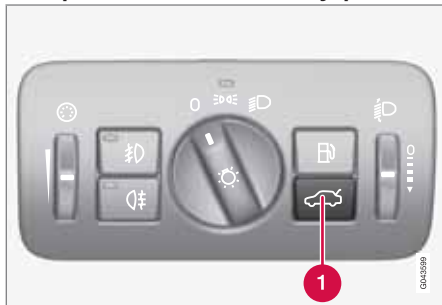
Отпирание автомобиля изнутри

Чтобы отпереть/открыть крышку багажника:

- Нажмите кнопку (1) на панели освещения – шток замка отпускает, и крышка приоткрывается на несколько сантиметров.

Отпирание плоским ключом

Крышку багажника можно открыть вручную с помощью плоского ключа, если аккумулятор автомобиля разряжен – в этом случае

крышку невозможно открыть кнопкой на панели освещения.

- 1 Отогните и снимите с цилиндра замка защитную крышку.
- 2 Отоприте крышку багажника, повернув плоский ключ на половину оборота против часовой стрелки, как показано на рисунке.
3. Установите на место защитную крышку.

Запирание дистанционным ключом

- Чтобы запереть, нажмите кнопку на дистанционном ключе , см. стр. 41.

Если в автомобиле установлена охранная сигнализация*, индикатор сигнализации на приборной панели начинает мигать, указывая, что сигнализация подключена.

Блокировка замков*¹

Блокировка замков означает, что все кнопки блокировки и дверные ручки механически освобождаются, что не позволяет открыть двери изнутри.

Блокировка замков активируется дистанционным ключом и включается примерно с 10-секундным запозданием с момента запирания дверей.

¹ Только в комбинации с сигнализацией.



Запирание/отпирание

ВНИМАНИЕ

Если в период задержки дверь открывается, последовательность прерывается, и сигнализация отключается.

Если активирована блокировка замков, автомобиль можно отпереть только дистанционным ключом. Дверь водителя можно также отпереть вставным плоским ключом.

Временное отключение

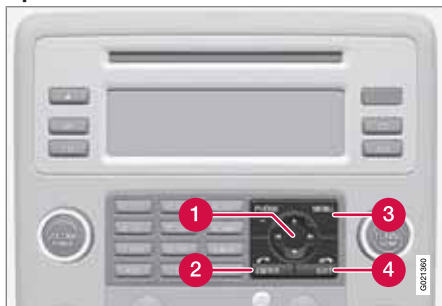

Активированный выбор меню отмечен крестом.

- 1** Навигация
- 2** ENTER
- 3** MENU
- 4** EXIT

Если кто-либо хочет остаться в автомобиле, а двери должны быть заперты снаружи, функцию блокировки замков можно временно отключить. Для этого:

1. В системе меню откройте **Настройки машины** (подробное описание системы меню см. стр. 132).
2. Выберите **Режим частичной охраны**.
3. Выберите **Активировать один раз**.
 - > На дисплее приборной панели отображается сообщение **Реж.частичн.охр. См. руководство**, и, когда автомобиль запирается, блокировка замков отключается.

или

- Выберите **Спросить при выходе**.
 - > Каждый раз при остановке двигателя на дисплее аудиосистемы отображается сообщение **Наж. ENTER для уд.част.охр. до пуска двигателя. Нажать EXIT для отмены**. – в этом случае выберите один из вариантов:

Если вы хотите отключить блокировку замков

- Нажмите **ENTER** и закройте автомобиль. (Помните, что одновременно отклю-

чаются датчики движения и крена*, см. стр. 59.)

- > В следующий раз при пуске двигателя система сбрасывается, и на дисплее приборной панели отображается сообщение **Полная охрана**. Это означает, что блокировка замков, а также датчики движения и крена вновь подключены.

Если вы не хотите изменить систему блокировки

- Заприте автомобиль, не сделав выбора.
- или
- Нажмите **EXIT** и закройте автомобиль.

ВНИМАНИЕ

- Помните, что при запирании автомобиля включается сигнализация.
- Если одна из дверей открывается изнутри, сигнализация срабатывает.

ПРЕДОСТЕРЕЖЕНИЕ

Чтобы не запереть кого-нибудь по ошибке в автомобиле, не позволяйте никому оставаться в автомобиле, не отключив перед этим функцию блокировки замков.

**Замок для безопасности детей****Блокировка вручную задних дверей**

Блокировка для безопасности детей не позволяет детям открыть заднюю дверь изнутри.

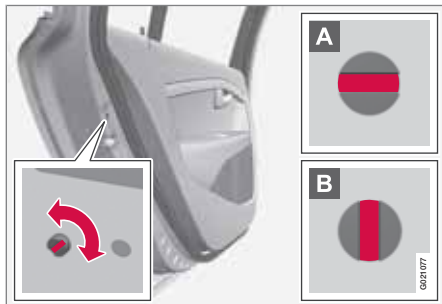

Регулятор замка для безопасности детей находится на задней кромке задних дверей, и доступ к нему возможен только при открытой двери.

Чтобы включить/отключить замок для безопасности детей:

- Повернуть фиксатор можно с помощью вставного плоского ключа от дистанционного ключа, см. стр. 44.

- A** Дверь блокируется от открытия изнутри.
- B** Дверь можно открыть, как снаружи, так и изнутри.

ВНИМАНИЕ

- Поворотный замок в двери блокирует только конкретную дверь, а не обе задние двери одновременно.
- В автомобилях с электрическим замком для безопасности детей замок для блокировки вручную отсутствует.

Электрическая блокировка замков задних дверей* и стекол

Панель управления, дверь водителя.

Когда активирован электрический замок для безопасности детей, задние:

- стекла можно открыть только с панели управления на двери водителя
- двери не открываются изнутри.

Блокировка для безопасности детей включается/отключается в любом положении ключа (см. стр. 74) и в течение 2-х минут после того, как дистанционный ключ вынут из замка запуска. Если в течение этого времени одна из дверей открывается, функция отключается.

- Нажмите кнопку на панели управления в двери водителя.
 - > На информационном дисплее появляется сообщение **Блок.детей сзади** **Активирована**, и когда блокировка включена, в кнопке горит лампа.

* Опция/дополнительное оборудование, дополнительную информацию см. Введение.



Сигнализация*

Общие сведения

Включенная сигнализация срабатывает:

- если открываются дверь, капот или крышка багажника
- при регистрации движения в салоне (если установлен датчик движения*)
- при поднятии и буксировке автомобиля (если он оснащен датчиком крена*)
- при отсоединении провода аккумуляторной батареи
- если отключается звуковая сирена.

Если в системе охранной сигнализации возникает неисправность, на информационном дисплее показывается сообщение. В этом случае обратитесь в мастерскую – рекомендуется официальная станция техобслуживания Volvo.

ВНИМАНИЕ

При движении в салоне сигнализация срабатывает от датчиков движения – регистрируются даже потоки воздуха. Поэтому сигнализация может срабатывать, если автомобиль оставлен с открытыми окнами или люком в крыше или включенным обогревателем салона.

Чтобы это не произошло: Покидая автомобиль, закройте окна/люк в крыше. Если в автомобиле используется встроенный обогреватель салона (или переносной электрический), воздушный поток от вентиляционных сопел не следует направлять вверх к потолку салона.

ВНИМАНИЕ

Не пытайтесь самостоятельно проводить ремонт или вносить изменения в компоненты системы сигнализации. Не пытайтесь самостоятельно производить ремонт или модифицировать компоненты системы сигнализации. Все попытки такого рода влияют на условия страхования.

Индикатор сигнализации



Красный светодиод в панели приборов показывает статус системы охранной сигнализации:

- Диод не горит – охранная сигнализация отключена
- Диод мигает один раз в две секунды – сигнализация подключена
- Диод часто мигает после отключения сигнализации (и до момента, когда дистанционный ключ вставлен в замок запуска и установлен в положение I) – сигнализация срабатывала.

Включение сигнализации

- Нажмите кнопку запираения на дистанционном ключе.

**Сигнализация*****Отключение сигнализации**

- Нажмите кнопку отпирания на дистанционном ключе.

Отключение сработавшей сигнализации

- Нажмите кнопку отпирания на дистанционном ключе или вставьте дистанционный ключ в замок зажигания.

Прочие функции охранной сигнализации**Автоматическое повторное подключение сигнализации**

Данная функция предотвращает возможность по ошибке оставить автомобиль с отключенной сигнализацией.

Если автомобиль отпирается дистанционным ключом (и сигнализация отключается), но ни одна из дверей или крышка багажника не открываются в течение 2 минут, сигнализация автоматически вновь включается. При этом автомобиль вновь запирается.

Сигналы охранной сигнализации

При срабатывании охранной сигнализации:

- Сирена звучит в течение 30 секунд или до отключения сигнализации. Сирена снабжена отдельным аккумулятором,

который работает независимо от аккумулятора автомобиля.

- Все указатели поворотов мигают в течение 5 минут или до отключения сигнализации.

Дистанционный ключ не работает

Если сигнализация не отключается дистанционным ключом, например, разряжены батарейки в ключе, автомобиль можно снять с сигнализации и запустить двигатель следующим образом:

1. Откройте дверь водителя плоским ключом.
 - > Сигнализация срабатывает, индикатор сигнализации быстро мигает и звучит сирена.
2. Вставьте дистанционный ключ в замок запуска.
 - > Сигнализация отключается и индикатор гаснет.
3. Запустите двигатель.

Частичная сигнализация

Чтобы не допустить случайное активирование сигнализации, например, если в автомобиле оставлена собака или при транспортировке автомобиля на поезде или пароме, вы можете временно отключить датчик движения и крена.

Процедура отключения не отличается от процедуры временного отключения блокировки замков, см. стр. 55.

Проверка системы охранной сигнализации**Проверка датчика движения в салоне**

1. Закройте все окна. Не выходите из автомобиля.
2. Включите охранную сигнализацию, см. стр. 58.
3. Подождите 15 секунд.
4. Запустите срабатывание сигнализации, помахав руками вперед-назад на уровне спинки сидений.
 - > Звучит сирена, и мигают все указатели поворотов.
5. Чтобы отключить сигнализацию, отойдите от автомобиля и нажмите кнопку отпирания на дистанционном ключе.



Сигнализация*

Проверка датчиков сигнализации в дверях

1. Включите охранную сигнализацию, см. стр. 58.
2. Подождите 15 секунд.
3. Откройте дверь водителя плоским ключом.
4. Откройте дверь водителя.
 - > Звучит сирена, и мигают все указатели поворотов.
5. Чтобы отключить сигнализацию, отожмите автомобиль дистанционным ключом.

5. Чтобы отключить сигнализацию, отожмите автомобиль дистанционным ключом.

Проверка датчиков сигнализации капота

1. Находясь внутри автомобиля, отключите датчики движения, см. предыдущий раздел Частичная сигнализация.
2. Включите сигнализацию, см. стр. 58. Не выходя из автомобиля, закройте двери кнопкой на дистанционном ключе.
3. Подождите 15 секунд.
4. Ручкой, расположенной под приборной панелью, откройте капот.
 - > Звучит сирена, и мигают все указатели поворотов.



Empty rectangular box for content.

Приборы и органы управления.....	64
Приборы и органы управления – Executive	73
Положения ключа.....	74
Сидения.....	76
Сидения – Executive.....	81
Рулевое колесо.....	83
Освещение.....	84
Очистители и омыватели.....	94
Стекла и зеркала заднего вида.....	96
Компас*.....	101
Люк в крыше с электроприводом*.....	102
Alcoguard*.....	104
Пуск двигателя.....	108
Запуск двигателя – Гибкое топливо.....	110
Запуск двигателя – вспомогательный аккумулятор.....	112
Коробки передач.....	114
Привод на четыре колеса – AWD (All Wheel Drive)*.....	121
Рабочие тормоза.....	122
Стояночный тормоз.....	124
HomeLink® *.....	127



G044142

03

СРЕДА ОБИТАНИЯ ВОДИТЕЛЯ





Приборы и органы управления

Обзор приборов

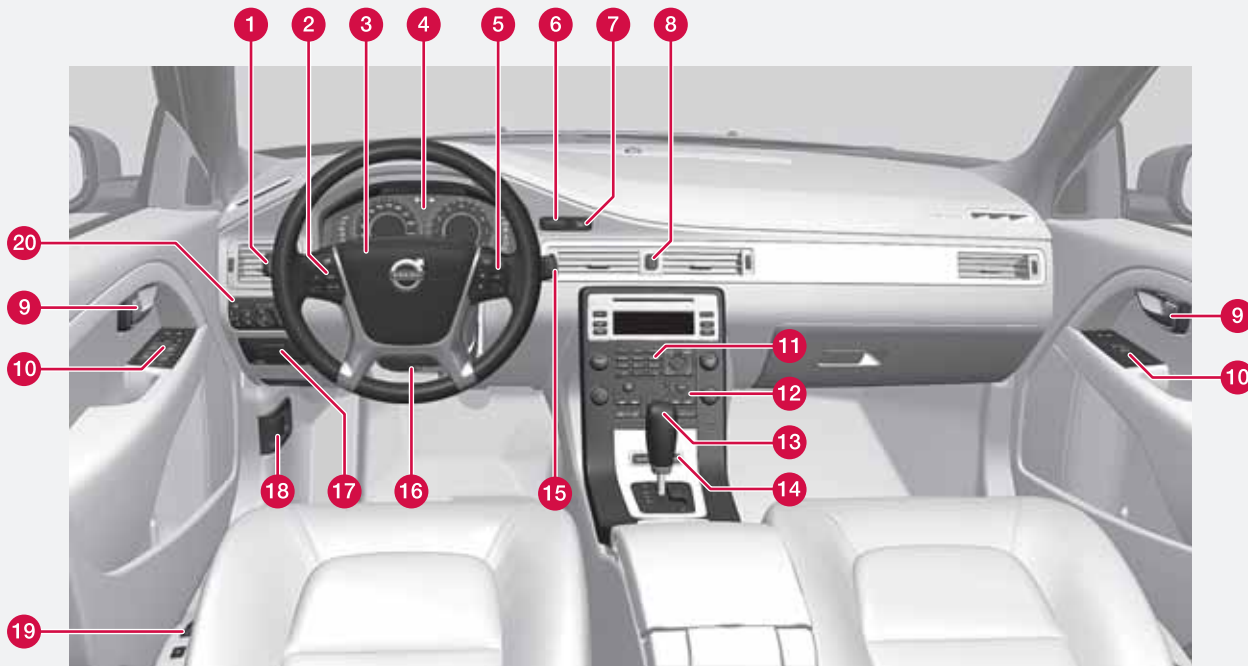

Автомобиль с левосторонним управлением.

040721



Приборы и органы управления

	Принцип действия	Стр.
1	Использование меню и сообщений, указатели поворотов, ближний/дальний свет фар, бортовой компьютер	84, 87, 136, 174
2	Круиз-контроль	179, 181
3	Сигнальный рожок, подушка безопасности	21, 83
4	Комбинированный прибор	67, 71
5	Панель управления меню, настройки звука и телефона	132, 154, 218
6	Замок зажигания	74
7	Кнопка пуска/останова	108
8	Аварийные мигающие сигналы	87
9	Ручка открытия двери	–
10	Панель управления	53, 57, 96, 98

	Принцип действия	Стр.
11	Управление меню и звуковоспроизведение	132, 155
12	Климатическая установка, ECC	143
13	Селектор передач	114
14	Регулятор настройки активного шасси (Four-C)*	178
15	Очистители и омыватели	94, 95
16	Регулировка руля	83
17	Стояночный тормоз	124
18	Открытие капота	272
19	Установка кресла*	76
20	Регулировка света, открытие топливного бака и крышки багажника	54, 84, 235



Приборы и органы управления

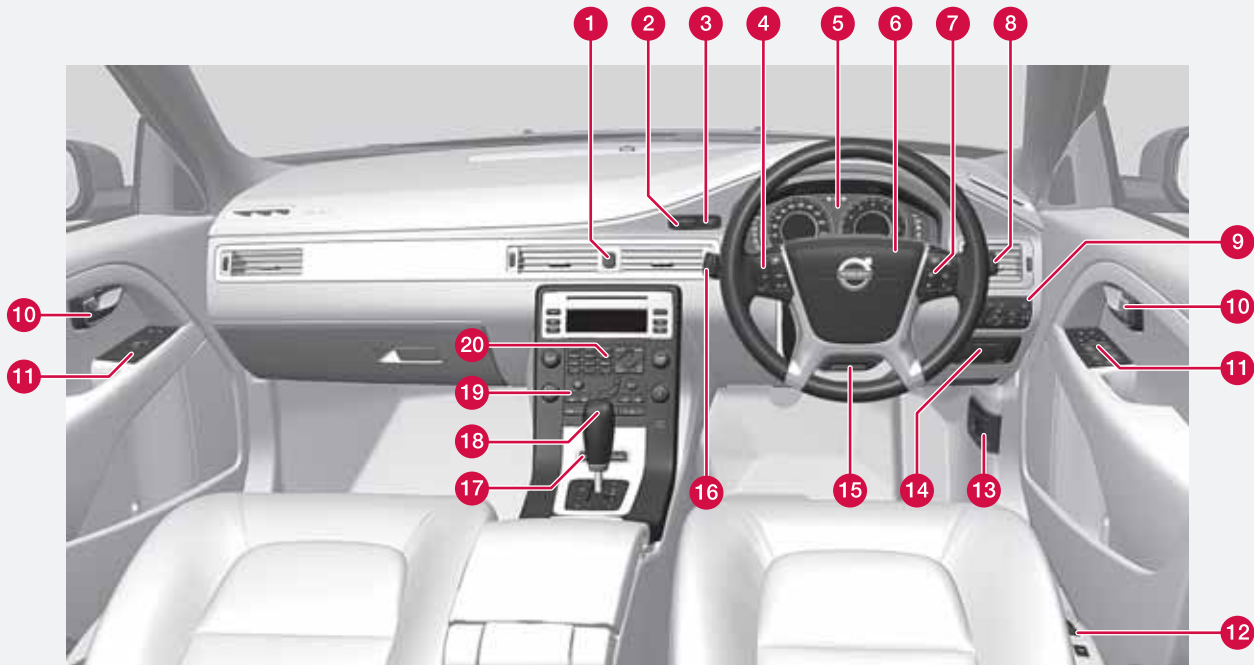

Автомобиль с правосторонним управлением.

0640723



Приборы и органы управления

	Принцип действия	Стр.
1	Аварийные мигающие сигналы	87
2	Замок зажигания	74
3	Кнопка пуска/останова	108
4	Круиз-контроль	179, 181
5	Комбинированный прибор	67, 71
6	Сигнальный рожок, подушка безопасности	21, 83
7	Панель управления меню, настройки звука и телефона	132, 154, 218
8	Очистители и омыватели	94, 95
9	Регулировка света, открытие топливного бака и крышки багажника	54, 84, 235
10	Ручка открытия двери	–
11	Панель управления	53, 57, 96, 98

	Принцип действия	Стр.
12	Установка кресла*	76
13	Открытие капота	272
14	Стояночный тормоз	124
15	Регулировка руля	83
16	Использование меню и сообщений, указатели поворотов, ближний/дальний свет фар, бортовой компьютер	84, 87, 136, 174
17	Регулятор настройки активного шасси (Four-C)*	178
18	Селектор передач	114
19	Климатическая установка, ECC	143
20	Управление меню и звуковоспроизведение	132, 155

Информационные дисплеи



На информационных дисплеях показывается информация о некоторых функциях автомобиля, например, круиз-контроле, бортовом компьютере и сообщениях. Эта информация показывается с помощью текста и символов.

Дополнительное описание можно найти в разделах для функций, используемых на информационных дисплеях.

* Опция/дополнительное оборудование, дополнительную информацию см. Введение.

Приборы и органы управления

Измерительные приборы

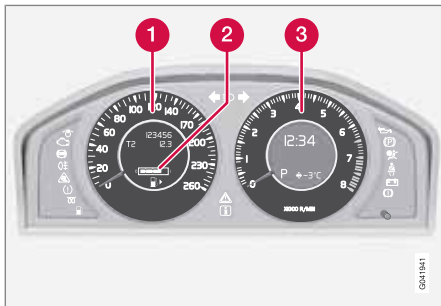

Счетчики в комбинированном приборе.

- 1 Спидометр
- 2 Счетчик топлива. См. также бортовой компьютер стр. 174, и заправка топливом, стр. 235.
- 3 Тахометр. На тахометре указывается частота вращения двигателя в тысячах оборотов/минуту.

Контрольные, информационные и предупреждающие символы

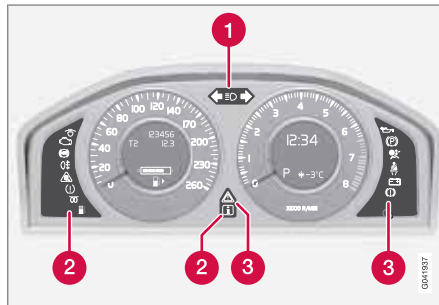

Контрольные и предупреждающие символы.

- 1 Символы дальнего света фар и мигающих сигналов
- 2 Контрольные и информационные символы
- 3 Контрольные и предупреждающие символы¹

Проверка функционирования

Все контрольные и предупреждающие символы включаются в положении ключа II или при пуске двигателя. После запуска двигателя все символы должны гаснуть, за

исключением стояночного тормоза, который гаснет после отпускания тормоза.

Если двигатель не запущен или если проверка функционирования проводится в положении ключа II, все символы гаснут через 5 секунд, за исключением символа, отвечающего за неисправность системы отработанных газов автомобиля, и символа низкого давления масла.

Контрольные и информационные символы

Символ	Значение
	Неисправность в системе ABL
	Система очистки отработанных газов
	Неисправность в системе ABS
	Включен задний противотуманный свет
	Система курсовой устойчивости

¹ На некоторых вариантах двигателей символ низкого давления масла не используется. Предупреждение поступает в виде текста на дисплее. Информацию о проверке уровня масла см. стр. 273.



Приборы и органы управления

Символ	Значение
	Предпусковой обогреватель двигателя (дизель)
	Низкий уровень топлива в баке
	Информация, прочтите текст на дисплее
	Дальний свет включен
	Левый мигающий сигнал
	Правый мигающий сигнал

Неисправность в системе ABL

Символ горит, если неисправна функция ABL (Active Bending Lights).

Система очистки отработанных газов

Если символ горит, это может быть связано с неисправностью в системе очистки отработанных газов автомобиля. Для проверки обратитесь в мастерскую. Volvo рекомендует обращаться в официальную станцию техобслуживания Volvo.

Неисправность в системе ABS

Если символ горит, то система не работает. Традиционная система тормозов продолжает работать без функции ABS.

1. Остановите автомобиль в безопасном месте и выключите двигатель.
2. Снова запустите двигатель.
3. Если символ продолжает гореть, следуйте своим ходом в мастерскую для контроля системы ABS. Volvo рекомендует обращаться в официальную станцию техобслуживания Volvo.

Включен задний противотуманный свет

Символ горит при включенном противотуманном свете. Установлен только один противотуманный фонарь – на стороне водителя.

Система курсовой устойчивости

Мигающий символ указывает на работу системы курсовой устойчивости. Если символ горит постоянным светом, в системе возникла неисправность.

Предпусковой обогреватель двигателя (дизель)

Символ горит, когда идет предпусковой подогрев двигателя. Подогрев происходит, если температура ниже -2 °С. Двигатель можно запускать, когда символ гаснет.

Низкий уровень топлива в баке

Символ включается при низком уровне топлива в баке. Без промедления заправьте автомобиль топливом.

Информация, прочтите текст на дисплее

Информационный символ горит в комбинации с текстом на информационном дисплее при наличии отклонения в одной из систем автомобиля. Текст сообщения гасится кнопкой **READ**, см. стр. 136, или исчезает автоматически через определенное время (время зависит от показываемой функции). Информационный символ может также включиться в комбинации с другими символами.

ВНИМАНИЕ

Когда появляется сообщение о техобслуживании, символ и сообщение можно погасить с помощью кнопки **READ**, или он отключается автоматически через некоторое время.

Дальний свет включен

Символ горит, когда включен дальний свет фар, а также при мигании дальним светом

Левый/правый мигающие сигналы

Оба сигнала мигают при использовании аварийных сигналов.



Приборы и органы управления

Контрольные и предупреждающие символы

Символ	Значение
	Низкое давление масла ^A
	Стояночный тормоз затянут
	Надувные подушки безопасности – SRS
	Напоминание о ремне безопасности
	Генератор не дает тока
	Неисправность в тормозной системе
	Предупреждение

^A На некоторых вариантах двигателей символ низкого давления масла не используется. Предупреждение поступает в виде текста на дисплее, см. стр. 273 и 274.

Низкое давление масла

Символ загорается во время движения при слишком низком давлении масла. Незамедлительно остановите двигатель и проверьте уровень масла в двигателе, при необходимости, долейте. Если символ горит при нор-

мальном уровне масла, обратитесь в мастерскую. Volvo рекомендует обращаться в официальную станцию техобслуживания Volvo.

Стояночный тормоз затянут

Символ горит, когда затянут стояночный тормоз. При затягивании тормоза символ мигает, а затем переходит в постоянный режим.

Мигающий символ означает наличие неисправности. Прочтите сообщение в информационном дисплее.

Надувные подушки безопасности – SRS

Если символ не гаснет или загорается во время движения, в замке ремня безопасности, системе SRS, SIPS или IC установлена неисправность. Немедленно следуйте своим ходом в мастерскую для проверки системы. Volvo рекомендует обращаться в официальную станцию техобслуживания Volvo.

Напоминание о ремне безопасности

Этот символ горит, если водитель или пассажир на переднем сиденье не пристегнул ремень безопасности или если один из пассажиров на заднем сиденье отстегнул ремень безопасности.

Генератор не дает тока

Символ загорается во время движения, если возникает неисправность в электрической системе. Обратитесь в мастерскую. Volvo рекомендует обращаться в официальную станцию техобслуживания Volvo.

Неисправность системы тормозов

Этот символ загорается при возможном низком уровне тормозной жидкости. Остановитесь в безопасном месте и проверьте уровень тормозной жидкости в бачке, см. стр. 277.

Если контрольные символы тормозов и ABS загораются одновременно, возможна неисправность в системе распределения тормозных усилий.

1. Остановите автомобиль в безопасном месте и выключите двигатель.
2. Снова запустите двигатель.
 - Если оба символа погасли, можно продолжать движение.
 - Если символы продолжают гореть, проверьте уровень тормозной жидкости в бачке, см. стр. 277. Если уровень жидкости в бачке в норме, а символы горят, автомобиль можно очень осторожно своим ходом доставить в мастерскую для контроля системы тормозов. Volvo рекомендует обра-



Приборы и органы управления

щаться в официальную станцию техобслуживания Volvo.

ПРЕДОСТЕРЕЖЕНИЕ

Если уровень тормозной жидкости в бачке находится ниже отметки **MIN**, дальнейшее движение автомобиля разрешается только после заправки тормозной жидкости.

Причину потери тормозной жидкости необходимо выяснить в мастерской. Volvo рекомендует обратиться на официальную станцию техобслуживания Volvo.

ПРЕДОСТЕРЕЖЕНИЕ

Если одновременно загораются символы тормозов и ABS, то при резком торможении существует опасность заноса задней части автомобиля.

Предупреждение

Красный предупреждающий символ горит, когда установлена неисправность, которая может повлиять на безопасность и/или динамические характеристики автомобиля. В информационном дисплее одновременно показывается текстовое сообщение с пояснениями. Символ остается до тех пор, пока

не будет устранена неисправность, а сообщение можно удалить кнопкой **READ**, см. стр. 137. Предупреждающий символ может также включиться в комбинации с другими символами.

Ваши действия:

1. Остановитесь в безопасном месте. Автомобилем управлять далее запрещается.
2. Прочитайте информацию на дисплее. Примите меры в соответствии с сообщением на дисплее. Удалите сообщение кнопкой **READ**.

Напоминание – не закрыты двери

Если одна из дверей, капот² или крышка багажника закрыта неплотно, информационный или предупреждающий символ загорается вместе с поясняющим текстовым сообщением в комбинированном приборе. Незамедлительно остановите автомобиль в безопасном месте и закройте дверь или крышку.

 Информационный символ загорается, если автомобиль движется со скоростью ниже прим. 7 км/ч.

 Предупреждающий символ загорается, если автомобиль движется на скорости выше прим. 7 км/ч.

Счетчики пройденного пути



Счетчик пройденного пути и органы управления.

- 1 Дисплей счетчика пройденного пути
- 2 Ручка переключения между счетчиками пройденного пути **T1** и **T2** и обнуление счетчика.

Счетчики используются для коротких дистанций.

Кратким нажатием на ручку осуществляется переключение с одного счетчика на другой **T1** и **T2**. Длительным нажатием (более 2-х секунд) обнуляется активированный счетчик пройденного пути. Пройденный путь показывается на дисплее.

² Только автомобили с охранной сигнализацией*.



Приборы и органы управления

Часы

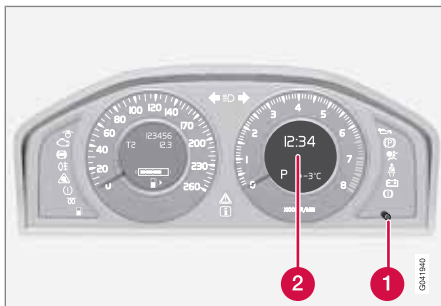

Часы и ручка установки.

- 1 Ручка установки часов.
- 2 Информационный дисплей часов.

Для установки времени поверните регулятор по/против часовой стрелки. Установленное время показывается на информационном дисплее.

Часы временно могут заменяться символом в комбинации с сообщением, см. стр. 137.



Приборы и органы управления – Executive

Аналоговые часы



Аналоговые часы.

- 1 Кнопка для перемещения стрелок назад.
- 2 Кнопка для перемещения стрелок вперед.

Аналоговые часы расположены в приборной панели над перчаточным ящиком.

Для установки времени:

- Соответствующей кнопкой переместите стрелки либо вперед, либо назад. Установку можно выполнить двумя способами:
 - Удерживайте кнопку – стрелка перемещается сначала медленно, с шагом примерно 5 минут, а затем быстрее.

Отпустите кнопку, когда часы покажут точное время.

- Нажмите один раз на кнопку – стрелка переместится прим. на 10 секунд.



Положения ключа

Установка дистанционного ключа



Замок зажигания со вставленным дистанционным ключом.

ВНИМАНИЕ

Автомобили с функцией без ключа*, см. стр. 50.

Установка ключа

Возьмитесь за дистанционный ключ со стороны вставного плоского ключа и установите его в замок запуска. После легкого нажатия на ключ, он втягивается в замок.

ВАЖНО

Посторонние предметы в замке могут вызвать сбой в функционировании замка или повредить замок.

Не вставляйте дистанционный ключ, повернутый неправильно – Держите за конец со вставным плоским ключом, см. стр. 44.

Извлечение ключа

Дистанционный ключ извлекается легким нажатием. (Автоматическая коробка передач* должна находиться в положении **P**).

Функции

3 различных положения дистанционного ключа можно установить без пуска двигателя. В таблице приводятся различные функции, доступные при соответствующем положении ключа.

ВНИМАНИЕ

Для установки ключа в положение **I** или **II** без пуска двигателя – при выполнении различных действий **не** выжимайте педаль тормоза/сцепления.

Положение ключа 0

Установите дистанционный ключ в замок зажигания и легко нажмите – Ключ втягивается в замок.

Положение ключа I

Дистанционный ключ втянут в замок зажигания – Кратко нажмите **START/STOP ENGINE**.

Положение ключа II

Дистанционный ключ втянут в замок зажигания – Нажмите в течение прим. 2 секунд на **START/STOP ENGINE**.

Возврат к положению ключа 0

Для возврата в положение ключа **0** из положения **I** или **II** – Кратко нажмите **START/STOP ENGINE**.



Положения ключа

Положение	Принцип действия
0	Загорается счетчик пройденных километров, часы и указатель температуры. Замок рулевого колеса отключен. Аудиосистемой можно пользоваться.
I	Вы можете пользоваться люком в крыше*, стеклоподъемниками, гнездом на 12 В в салоне, RTI*, телефоном*, вентилятором в салоне, ЕСС и стеклоочистителями ветрового стекла.
II	Включаются фары. Предупреждающие/контрольные лампы горят 5 секунд. Работает все оборудование за исключением электрообогрева кресел и заднего стекла, которые включаются при работающем двигателе.

Информацию о работе аудиосистемы при вынутом дистанционном ключе см. стр. 154.

Пуск и остановка двигателя

Информацию о пуске/остановке двигателя см. стр. 108.

Буксировка

Важную информацию о положении дистанционного ключа во время буксировки см. стр. 250.



Сиденья

Передние кресла



- 1 Регулировка опоры поясницы, поворот ручки¹.
- 2 Вперед/назад, поднимите ручку, чтобы отрегулировать расстояние до рулевого колеса и педалей. По окончании регулировки проверьте фиксацию кресла.
- 3 Подъем/опускание* переднего края сидения; подкачивание вверх/вниз.
- 4 Регулировка наклона спинки сидения, вращение рукоятки.
- 5 Подъем/опускание кресла, подкачивание вверх/вниз.
- 6 Панель управления кресла с электроприводом*.

¹ Относится также к креслу с электроприводом.

ПРЕДОСТЕРЕЖЕНИЕ

Придайте правильное положение креслу водителя перед поездкой, ни в коем случае не во время езды. Убедитесь, что кресло зафиксировано - это поможет избежать травм при резком торможении или аварии.

Складывание спинки переднего сидения

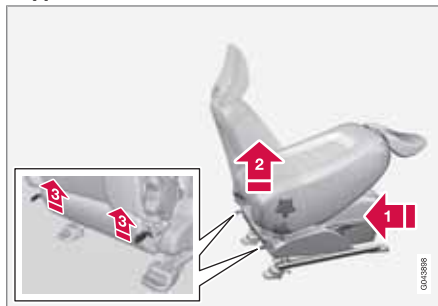

Спинка кресла пассажира может складываться вперед для перевозки длинномерных грузов.

- 1 Переместите кресло максимально назад/вниз.

- 2 Установите спинку кресла в вертикальное положение.
- 3 Поднимите защелки сзади на спинке и сложите ее вперед.
4. Переместите кресло вперед так, чтобы заблокировать подголовник под отделением для перчаток.

Откидывание на место проводится в обратном порядке.

ПРЕДОСТЕРЕЖЕНИЕ

Возьмитесь за спинку сидения и убедитесь, что после установки в вертикальное положение она надежно зафиксирована. Это поможет избежать травм при резком торможении или аварии.



Сидения

Кресло с электроприводом*



- 1 Подъем/опускание переднего края подушки сиденья
- 2 Положение кресла вверх/вниз и вперед/назад
- 3 Наклон спинки сиденья

На передние кресла с электроприводом установлена защита от перегрузки, которая срабатывает, если кресло блокируется посторонним предметом. В этом случае установите ключ в положение **I** или **0** и подождите мгновение перед повторной установкой кресла.

Одновременно можно выполнять только одно движение (вперед/назад/вверх/вниз).

Подготовка

Установку кресло можно проводить определенное время после того, как дверь отпирается дистанционным ключом, а ключ не находится в замке зажигания. Обычно установка кресла проводится, когда ключ находится в положении **I**, и может всегда проводиться при работающем двигателе.

Кресло с функцией памяти*

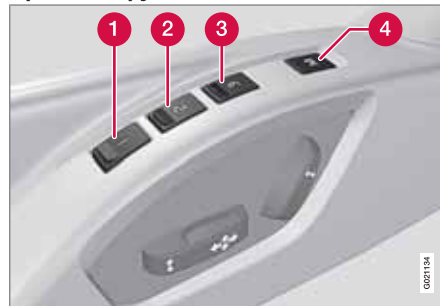

Сохранение установки в памяти

- 1 Кнопка функции памяти
- 2 Кнопка функции памяти
- 3 Кнопка функции памяти
- 4 Кнопка для сохранения настроек

1. Отрегулируйте положение кресла и внешних зеркал заднего вида.
2. Удерживайте кнопку сохранения настроек нажатой и одновременно нажмите одну из кнопок функции памяти.

Использование сохраненной установки

Нажмите и удерживайте одну из кнопок функции памяти до тех пор, пока кресло и внешние зеркала заднего вида не остановятся. Если кнопку отпустить, перемещение кресла прерывается.

Память ключа* в дистанционном ключе²

Положение кресла водителя и внешних зеркал заднего вида³ сохраняются в памяти ключа при запираии автомобиля этим дистанционным ключом.

² Память ключа для функции "управление без ключа", см. стр. 51.

³ Только если в автомобиле установлены кресло с электроприводом и электрические складывающиеся зеркала заднего вида.



Сидения



Когда автомобиль отпирается тем же дистанционным ключом, которым он запирался, и открывается дверь водителя, кресло водителя и внешние зеркала заднего вида автоматически устанавливаются в положения, хранящиеся в памяти ключа.

ВНИМАНИЕ

Кресло и два внешних зеркала заднего вида не двигаются, если они уже находятся в заданном положении.

Память ключа можно также использовать, когда дверь водителя открыта. Для этого нажмите кнопку отпирания на дистанционном ключе.

Память ключа можно активировать/отключить в **Память ключа машины** → **Распол. сиден. и зерк.** Описание системы меню см. стр. 132.

ВНИМАНИЕ

Память ключа в двух дистанционных ключах и трех ячейках памяти кресла полностью независимы друг от друга.

Аварийная остановка

Если кресло случайно придет в движение, нажмите на одну из кнопок для того, чтобы его остановить.

Для повторного запуска с целью установить кресло в положение, сохраненное в памяти, нажмите кнопку отпирания на дистанционном ключе. В этом случае дверь водителя должна быть открыта.

ПРЕДОСТЕРЕЖЕНИЕ

Опасность защемления! Следите, чтобы дети не играли с регуляторами. Во время установки, следите, чтобы посторонние предметы не находились перед, позади и под креслом. Будьте внимательны, чтобы пассажиры на заднем сидении не оказались зажатыми.

Сидения с электрообогревом/вентилируемые*

Электрообогреваемые/вентилируемые сидения см. стр. 143.

Задние сидения

Складывание спинки заднего сидения

ВАЖНО

Когда вы складываете спинку, на заднем сидении не должны находиться посторонние предметы. Ремни безопасности также не должны быть пристегнуты. В противном случае это может привести к повреждению обивки заднего сидения.





Сидения

Спинка сидения состоит из двух секций, которые можно складывать вперед вместе или отдельно друг от друга.

1. Потяните на ручку/ручки. Если подголовники опущены, сначала их поднимите.
2. Сложите спинку сидения вперед. Полностью опустите средний подголовник, если вы складываете широкую часть спинки.

⚠ ПРЕДОСТЕРЕЖЕНИЕ

Возьмитесь за спинку сидения и убедитесь, что после установки в вертикальное положение она надежно зафиксирована. Это поможет избежать травм при резком торможении или аварии.

Средний подголовник заднего сидения

Подголовник регулируется по высоте в зависимости от роста пассажира. Верхний край подголовника должен находиться на уровне середины затылка. При необходимости, переместите его вверх.

Для того чтобы вновь опустить подголовник, кнопку у левой штанги следует нажать одновременно с тем, как подголовник опускается.

Складывание с помощью электропривода внешних подголовников заднего сидения*

1. Дистанционный ключ должен находиться в положении I или II.
2. Для улучшения обзора сзади, нажав кнопку, опустите внешние подголовники на заднем сидении.

⚠ ПРЕДОСТЕРЕЖЕНИЕ

Не опускайте внешние подголовники, если эти места заняты пассажирами.

Переместите подголовник на место вручную до слышимого щелчка.



Сидения



ПРЕДОСТЕРЕЖЕНИЕ

После того, как подголовники подняты, они должны быть зафиксированы.



Сиденья – Executive

Комфортные кресла, передние



- 1 Регулировка кресла в продольном направлении.
- 2 Панель управления для массажа и опоры поясницы.

Массаж

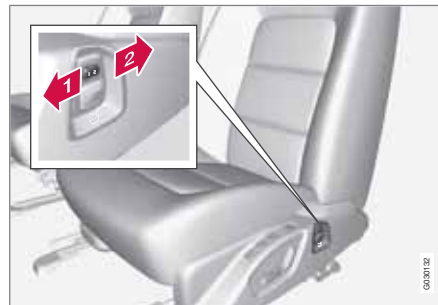

Кнопка включения массажа.

- 1 Жесткий массаж
- 2 Мягкий массаж

В спинке каждого кресла предусмотрена функция массажа. Массаж выполняется с помощью воздушных подушек, которые могут массировать в двух режимах – жестком и мягком. После выбора одного из режимов выполняется следующий цикл массажа: 6 минут массажа – 4 минуты перерыв – 6 минут массажа, и т.д.

Если кнопка находится в среднем положении или дистанционный ключ находится в положении 0, массаж отключен.

Установка опоры поясницы

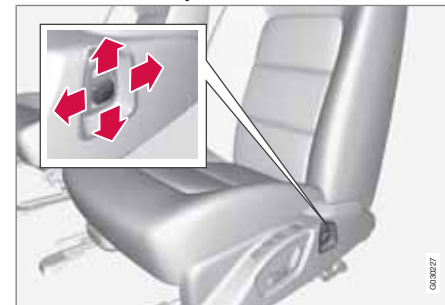

Кнопка установки опоры поясницы.

Опора поясницы устанавливается с помощью тех же воздушных подушек, которые используются для массажа. Регулировка проводится плавно, как по глубине, так и по высоте с помощью регулировочной кнопки, см. рисунок выше.

Опора поясницы может устанавливаться, когда массаж отключен.

Когда массаж прерывается или давление в воздушных подушках сбрасывается, например, после длительной парковки, в памяти сохраняется установка для опоры поясницы.



Сидения – Executive

Регулировка кресла в продольном направлении



На рисунке выше показан автомобиль с левосторонним управлением.

Кресло пассажира можно регулировать в продольном направлении. Сидение перемещается вперед или назад до тех пор, пока передняя или соответственно задняя часть кнопки удерживается нажатой, см. рисунок выше. Наклон спинки сидения не изменится.



Рулевое колесо

Регулировка

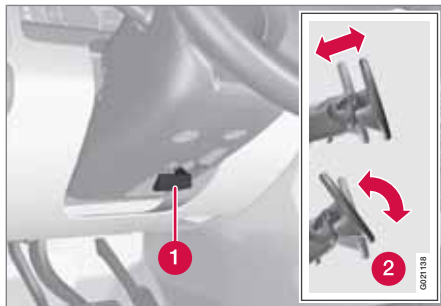

Регулировка рулевого колеса.

- ❶ Рычаг — освобождение рулевого колеса
- ❷ Возможные положения рулевого колеса

Рулевое колесо можно регулировать по высоте и в глубину:

1. Для освобождения рулевого колеса потяните на себя рычаг.
2. Установите рулевое колесо в наиболее удобное положение.
3. Для блокировки рулевого колеса вдавите на место рычаг. Если движение рычага затруднено, при возвращении рычага на место слегка нажмите на рулевое колесо.

ПРЕДОСТЕРЕЖЕНИЕ

До поездки отрегулируйте и зафиксируйте рулевое колесо.

Для адаптивного (по скорости) сервоуправления* можно регулировать уровень рулевого усилия, см. стр. 178.

Клавиатуры*



Набор кнопок на рулевом колесе.

- ❶ Круиз-контроль, см. стр. 179
Адаптивный круиз-контроль, см. стр. 181
- ❷ Настройки звука и управление телефоном, см. стр. 154

Звуковой сигнал



Звуковой сигнал.

Для подачи звукового сигнала нажмите на середину рулевого колеса.



Освещение

Регуляторы света

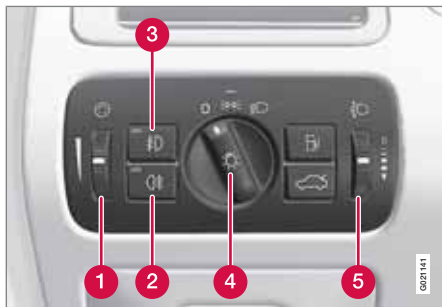

Общий вид регуляторов света.

- 1 Регулировочное кольцо¹ подсветки дисплея и приборов
- 2 Задние противотуманные фары
- 3 Противотуманные фары*
- 4 Регуляторы света
- 5 Регулировочное кольцо² для регулировки высоты светового пучка

Подсветка приборов

В зависимости от положения ключа включается различная подсветка дисплеев и приборной панели, см. стр. 74.

¹ В автомобилях комплектации Executive регулировочным кольцом устанавливается также дополнительная подсветка ручек, отделения для хранения в двери, аналоговых часов, подстаканника в туннельной консоли и передней части пола.

² Отсутствует в автомобилях с ксеноновыми фарами*.

Подсветка дисплея автоматически ослабевает в темное время; яркость регулируется кольцом.

Сила подсветки приборов регулируется кольцом.

Регулировка высоты света фар

Груз в автомобиле изменяет положение света фар по высоте, что может приводить к ослеплению водителей встречного транспорта. Избегайте этого регулировкой высоты света фар. Уменьшите высоту пучка света, если в автомобиле тяжелый груз.

1. Запустите двигатель или установите дистанционный ключ в положение I.
2. Вращением вверх/вниз регулировочного кольца измените выше/ниже высоту пучка света фар.

Автомобили с ксеноновыми фарами* оснащены автоматической регулировкой высоты пучка фар, и поэтому регулировочное кольцо на таких автомобилях отсутствует.

Дальний/ближний свет фар





Ручка регулировки света и подрулевой рычаг.

- 1 Положения для мигания дальним светом фар
- 2 Положение для дальнего света фар



Освещение

Положение	Значение
0	Автоматический ^А /отключенный ближний свет фар. Только мигание дальним светом.
	Габаритные/стояночные огни
	Ближний свет. В этом положении можно включить дальний свет фар и мигать дальним светом.

^А Только некоторые рынки.

ВНИМАНИЕ

Дальний свет можно активировать только в положении .

Мигание дальним светом фар

Без усилия переместите подрулевой рычаг в сторону рулевого колеса в положение для мигания дальним светом. Дальний свет горит, пока вы не отпустите рычаг.

Ближний свет

При запуске двигателя ближний свет фар включается автоматически³, если ручка регулировки света установлена в положение . При необходимости автоматический ближний свет в этом положении можно отключить в мастерской. Volvo рекомендует обратиться на официальную станцию техобслуживания Volvo.

В положении  ближний свет фар включается автоматически всегда при запуске двигателя или когда дистанционный ключ находится в положении II.

Дальний свет

Дальний свет можно включить, только когда регулятор света находится в положении . Для включения/отключения дальнего света переместите подрулевой рычаг до упора в сторону рулевого колеса и отпустите.

При включенном дальнем свете фар в комбинационном приборе горит символ



Активные ксеноновые фары – ABL*

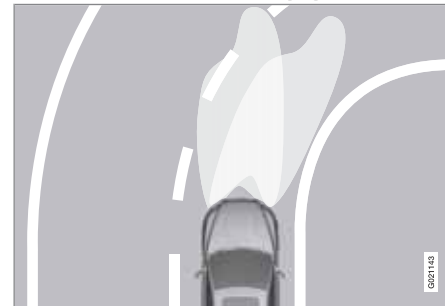

Форма светового пятна с отключенной функцией (слева) и активированной функцией (справа).

Если в автомобиле установлены активные ксеноновые фары (Active Bending Lights – ABL), свет фар следует за движением рулевого колеса, обеспечивая максимальное освещение при прохождении поворотов и перекрестков и повышая, таким образом, безопасность.

Функция активируется автоматически при пуске двигателя. При ошибке в функционировании в комбинационном приборе включается символ  и одновременно на информационном дисплее показывается

³ Только некоторые рынки.

* Опция/дополнительное оборудование, дополнительную информацию см. Введение.

Освещение

поясняющий текст и включается еще один символ.

Символ	Дисплей	Значение
	Неиспр. фара Требуется обслуж	Система не работает. Если сообщение сохраняется, обратитесь в мастерскую. Volvo рекомендует обратиться на официальную станцию техобслуживания Volvo.

Функция действует только в сумерках или темное время и только, если автомобиль находится в движении.

Функцию⁴ можно отключить/активировать в **Настройки машины → Настройки**

освещения → **Активные фары**. Описание системы меню см. стр. 132.

Выбор формы светового пятна см. стр. 90.

Габаритные/стояночные огни



Ручка регулировки света в положении для габаритных/стояночных огней.

Поверните ручку регулировки света в среднее положение (одновременно включается подсветка номерного знака).

Задние габаритные огни включаются даже, когда крышка багажника открывается, чтобы привлечь внимание находящихся позади автомобиля.

Тормозной фонарь

При торможении стоп-сигналы включаются автоматически. Информацию о стоп-сигналах экстренного торможения и аварийных мигающих сигналах см. стр. 122.

Противотуманные фары



Кнопка противотуманных фар.

Противотуманные фары* можно включать в комбинации с дальним/ближним светом фар или габаритным/стояночным светом.

Для включения/выключения нажмите кнопку. Лампа в клавише горит при включенных противотуманных фарах.

⁴ При поставке функция активирована на заводе-изготовителе.



Освещение

ВНИМАНИЕ

Правила использования противотуманными фарами отличаются в разных странах.

Противотуманный свет сзади

Кнопка противотуманного света сзади.

Задний противотуманный свет состоит из заднего фонаря и может включаться только вместе с дальним/ближним светом фар или противотуманными фарами.

Нажмите кнопку для включения/выключения. Контрольный символ заднего противотуманного света  в комбинированном приборе и лампа в кнопке горят при включенном заднем противотуманном свете.

Задний противотуманный свет отключается автоматически после остановки двигателя.

ВНИМАНИЕ

Правила использования противотуманного света сзади отличаются в разных странах.

Аварийные мигающие сигналы

Кнопка аварийных мигающих сигналов.

Нажмите на кнопку для включения аварийных мигающих сигналов. При использовании аварийных мигающих сигналов мигают оба соответствующих символа в комбинированном приборе.

Аварийные мигающие сигналы включаются автоматически при резком торможении, вызывающем активирование стоп-сигналов

экстренного торможения на скорости не выше 30 км/ч. Они работают до тех пор, пока автомобиль не остановится, и отключаются автоматически, когда вы вновь начинаете движение или нажмете кнопку. Дополнительную информацию о стоп-сигналах экстренного торможения и автоматических аварийных мигающих сигналах см. стр. 122.

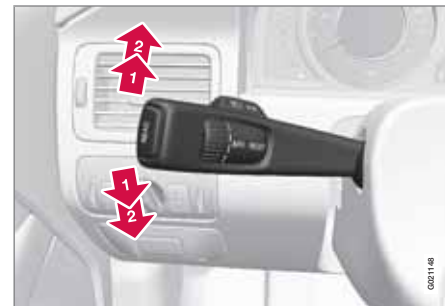
Указатели поворотов/мигающие сигналы

Указатели поворотов/мигающие сигналы.



Освещение

Непродолжительное мигание

➔ Переместите подрулевой рычаг вверх или вниз в первое положение и отпустите. Указатели поворотов мигнут три раза. Функцию можно активировать/отключить в **Настройки машины** → **Настройки освещения** → **Указат. повор., 3-миг.**. Описание системы меню см. стр. 133.

Непрерывное мигание

➔ Переместите подрулевой рычаг вверх или вниз в крайнее положение.

Рычаг остается в этом положении и перемещается назад вручную или автоматически при повороте рулевого колеса.

Символы мигающих сигналов

Символы мигающих сигналов, см. стр. 68.

Освещение салона



Клавиши управления в потолочной консоли передними лампами для чтения и освещением салона.

- ➊ Лампа для чтения, левая сторона
- ➋ Лампа для чтения, правая сторона
- ➌ Освещение салона

Освещение в салоне можно включить и выключить вручную в течение 30 минут после того, как:

- двигатель остановлен, и дистанционный ключ находится в положении **0**
- автомобиль отперт, но двигатель не запущен.

Полочное освещение впереди

Передние лампы для чтения включаются и выключаются нажатием на соответствующую кнопку в потолочной консоли.

Потолочное освещение сзади



Потолочное освещение сзади.

Лампы включаются или выключаются нажатием на соответствующую кнопку.

Освещение порогов

Освещение порогов (и освещение салона) включается и выключается, когда боковая дверь соответственно открывается и закрывается.

Освещение отделения для перчаток

Освещение перчаточного ящика включается и выключается, когда крышка открывается и закрывается соответственно.



Освещение

Косметическое зеркало

Освещение косметического зеркала, см. стр. 216, включается и выключается, когда крышка отрывается и закрывается соответственно.

Автоматический режим освещения

С помощью кнопки можно выбрать одно из трех положений освещения салона:

- **Выкл** – нажата правая сторона, автоматический режим освещения отключен.
- **Нейтральное положение** – включен автоматический режим освещения.
- **Вкл** – левая сторона нажата, освещение салона включено.

Нейтральное положение

Когда кнопка установлена в нейтральное положение, освещение салона включается и выключается автоматически в следующих режимах.

Освещение салона включается и горит в течение 30 секунд, если:

- автомобиль отпирается дистанционным ключом или вставным плоским ключом, см. стр. 41 или 45
- двигатель остановлен, и дистанционный ключ находится в положении **0**.

Освещение салона отключается, когда:

- двигатель запускается
- автомобиль запирается.

Освещение салона включается и горит две минуты, если одна из дверей открыта.

Если какое-то освещение включается вручную и автомобиль запирается, оно гаснет автоматически через две минуты.

Прод. огней безопас.

После того как автомобиль заперт, часть внешнего освещения можно оставить включенным и использовать в качестве освещения при выходе из автомобиля.

1. Выньте дистанционный ключ из замка запуска.
2. Переместите левый подрулевой рычаг до упора в сторону рулевого колеса и отпустите. Функция активируется аналогично миганию дальним светом, см. стр. 84.
3. Выйдите из автомобиля и закройте дверь.

При активировании функции включаются ближний свет фар, стояночные огни, лампы во внешних зеркалах заднего вида, освещение номерного знака, внутренние потолочные лампы и освещение порогов.

Продолжительность освещения при подходе к автомобилю можно установить в **Настройки машины** → **Настройки освещения** → **Прод. огней безопас.** Описание системы меню см. стр. 132.

Прод. удал. вкл.свет

Комфортное освещение включается дистанционным ключом, см. стр. 41, и используется для дистанционного включения освещения автомобиля.

При активировании функции с помощью дистанционного ключа включаются стояночные огни, лампы во внешних зеркалах заднего вида, освещение номерного знака, внутренние потолочные лампы и освещение порогов.

Продолжительность комфортного освещения можно установить в **Настройки машины** → **Настройки освещения** → **Прод. удал. вкл.свет**. Описание системы меню см. стр. 132.

Освещение

Регулировка формы светового пятна фар

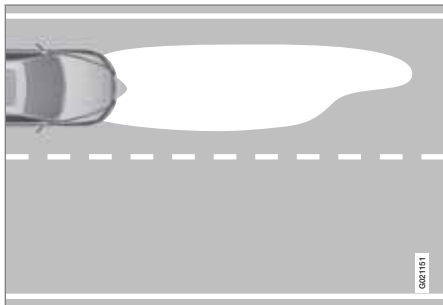

Форма светового пятна фар, левостороннее движение.

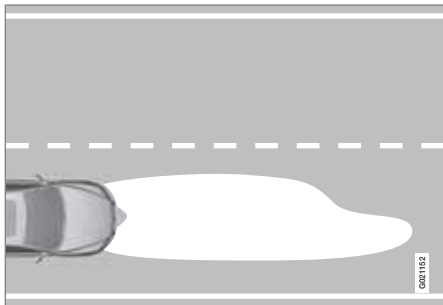

Форма светового пятна фар, правостороннее движение.

Для предотвращения ослепления встречного транспорта форму светового пятна фар можно отрегулировать для право- или левостороннего движения. Правильно отрегулированные фары более эффективно освещают края дороги.

Ксеноновые фары*

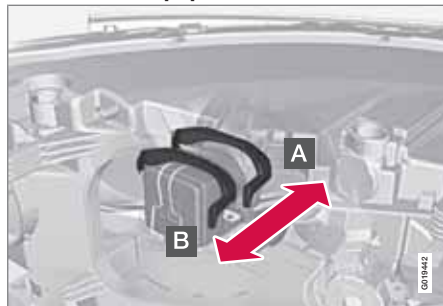

Регулировка формы светового пятна фар.

- A** Нормальное положение – форма светового пятна отрегулирована для страны, в которую поставляется автомобиль.
- B** Регулировочное положение – для противоположного светового пятна.

ПРЕДОСТЕРЕЖЕНИЕ

Такие фары требуют очень осторожного обращения, так как питание на ксеноновую лампу подается от высоковольтного агрегата.

Соответствует ли нормальное положение право- или левостороннему движению определяется страной, в которую поставляется автомобиль.

Пример 1

Если автомобиль, поставленный в Швецию, будет эксплуатироваться в Великобритании, следует установить соответствующее положение фар, см. предыдущий рисунок.

Пример 2

Автомобиль, поставляемый в Великобританию, предназначен для левостороннего движения, и поэтому в Великобритании фары устанавливаются в нормальное положение, см. предыдущий рисунок.

Галогенные фары

Для галогенных фар форма светового пятна изменяется маскировкой стекла фары. Форма пятна будет несколько слабее.

Маскировка фар

1. Перенесите шаблоны А и В для автомобилей с левосторонним управлением



или С и D для автомобилей с правосторонним управлением в масштабе 1:2; см. стр. 93. Воспользуйтесь, например, копировальным оборудованием с функцией масштабирования:

- A = LHD Right (левостороннее управление, правое стекло)
 - B = LHD Left (левостороннее управление, левое стекло)
 - C = RHD Right (правостороннее управление, правое стекло)
 - D = RHD Left (правостороннее управление, левое стекло)
2. Перенесите шаблон на самоклеящийся водостойкий материал и вырежьте.
3. Используйте расчетную линию на стекле фары, см. пунктирную линию на стр. 92. Расположите самоклеящиеся шаблоны на правильном расстоянии от соответствующей расчетной линии с помощью рисунка и размеров, приведенных ниже:
- A = ПР правая – прим. 86 мм
 - B = ЛР левая – прим. 40 мм
 - C = ПР правая – 0 мм
 - D = ПР левая – прим. 96 мм

Освещение

Расположение шаблонов



Верхний ряд: маскировка автомобиля с левосторонним управлением, шаблоны А и В. Нижний ряд: маскировка автомобиля с правосторонним управлением, шаблоны С и D.



Освещение

Шаблоны для галогенных фар

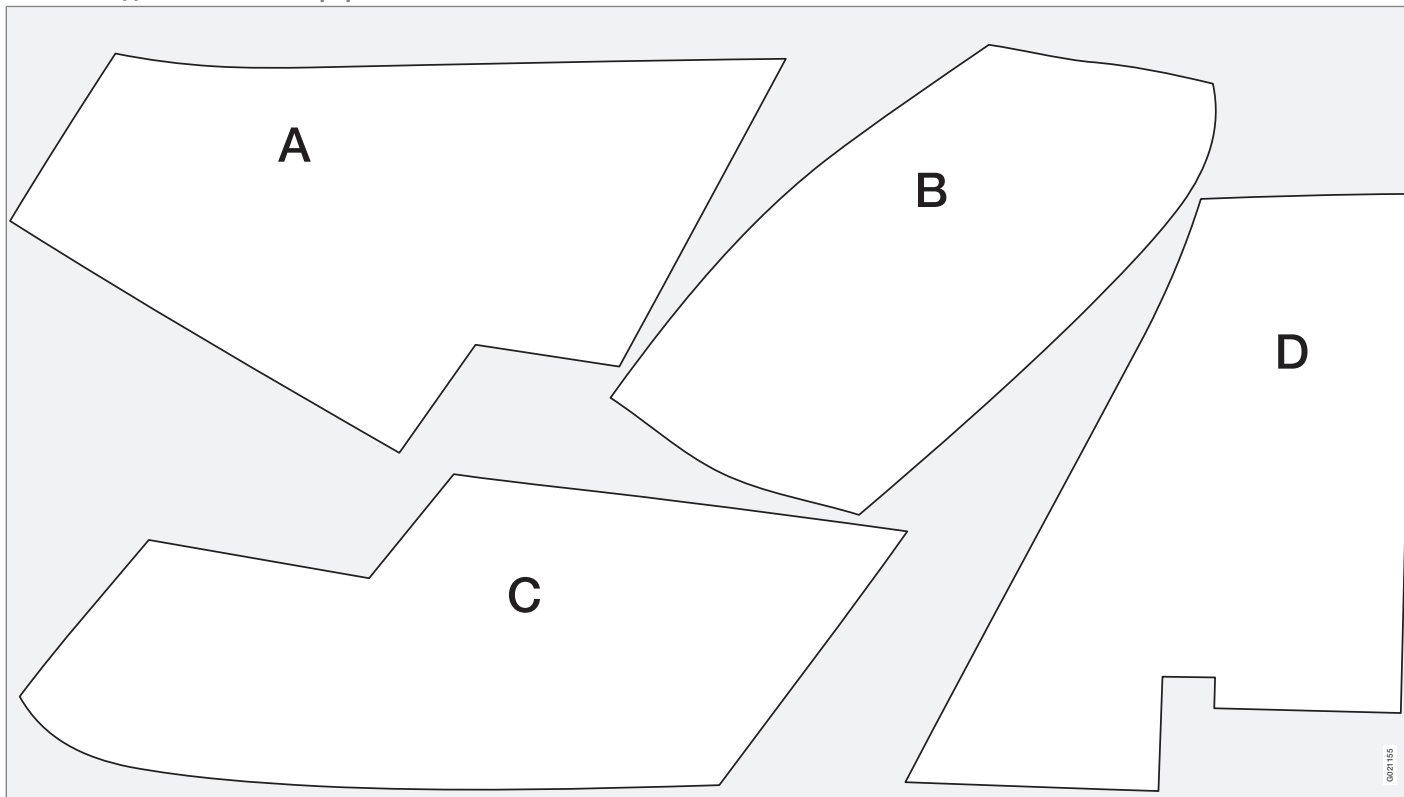

03



Очистители и омыватели

Очистители ветрового стекла¹

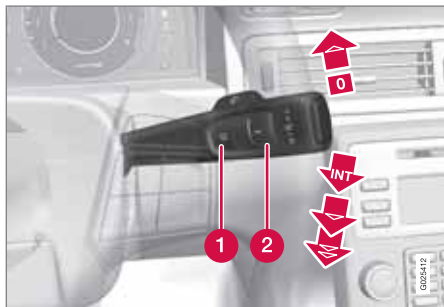

Очистители и омыватели ветрового стекла.

- 1** Датчик дождя, вкл/выкл
- 2** Регулирующее кольцо, чувствительность/частота

Выключение стеклоочистителя ветрового стекла

- 0** Переместите рычаг к положению **0**, чтобы отключить очистители ветрового стекла.



Оди́нарный ход

-  Потяните рычаг вверх и отпустите, чтобы щетки сделали один ход.

Интервальный режим работы

- INT** После выбора интервального режима очистки установите число ходов в единицу времени с помощью регулировочного кольца.

Непрерывный режим работы

-  Очистители двигаются с нормальной скоростью.
-  Очистители двигаются с высокой скоростью.

! ВАЖНО

Перед включением очистителей в зимнее время убедитесь, что щетки не примерзли к ветровому стеклу, с которого удален снег и лед.

! ВАЖНО

Используйте достаточное количество омывающей жидкости при очистке стеклоочистителями ветрового стекла. Ветровое стекло должно быть мокрым, когда работают стеклоочистители.

Сервисное положение щеток стеклоочистителей

Очистка ветрового стекла/щеток стеклоочистителей и замена щеток см. стр. 286 и 300.

Датчик дождя*

Датчик дождя контролирует количество воды на ветровом стекле и автоматически включает стеклоочистители. Чувствительность датчика дождя изменяется при помощи регулировочного кольца.

Когда датчик дождя активирован, горит лампа в кнопке и символ датчика дождя

 показывается в правом дисплее комбинированного прибора.

Включение и регулировка чувствительности

Для активирования датчика дождя необходимо, чтобы двигатель работал или дистанционный ключ находился в положении **I** или **II**, и одновременно рычаг стеклоочистителей ветрового стекла находился в положении **0** или положении одиночного хода.

Включите датчик дождя, нажав кнопку

. Очистители ветрового стекла делают один ход.

¹ Замена щеток стеклоочистителей см. стр. 286, сервисное положение щеток стеклоочистителей см. стр. 286 и долив омывающей жидкости см. стр. 287.



Очистители и омыватели

Если рычаг перевести вверх, щелки делают дополнительный ход.

Поверните регулировочное кольцо вверх для повышения чувствительности и вниз для понижения чувствительности. (При вращении кольца вверх очистители делают дополнительный ход.)

Отключение

Отключите датчик дождя, нажав на кнопку , или переместите рычаг вниз на другую программу очистки.

Датчик дождя выключается автоматически после извлечения дистанционного ключа из замка запуска или через пять минут после остановки двигателя.

ВАЖНО

При автоматической мойке очистители ветрового стекла могут включиться и получить повреждения. Отключите датчик дождя на работающем двигателе или когда дистанционный ключ находится в положении I или II. Символ в комбинированном приборе и лампа в кнопке гаснут.

Омывание фар и стекла



Функция омывания.

Омывание ветрового стекла

Чтобы включить омывание ветрового стекла и фар, переместите рычаг к рулевому колесу.

Когда вы отпускаете подрулевой рычаг, стеклоочистители совершают несколько дополнительных махов с одновременным омыванием фар.

Обогреваемые форсунки омывателя*

Форсунка омывателя обогревается автоматически в холодную погоду, чтобы не допустить замерзания жидкости.

Омыватель высокого давления для фар*

Омыватель высокого давления для фар расходуют большое количество омывающей жидкости. Для экономии жидкости фары омываются автоматически при каждом пятом омывании ветрового стекла.



Стекла и зеркала заднего вида

Общие сведения

Ламинированное стекло



Усиленное стекло - это дополнительная защита от взлома и повышенная звукоизоляция салона. В ветровом и боковых* окнах установлено многослойное стекло.

Водо- и грязеотталкивающее покрытие*



Передние боковые стекла обработаны специальным слоем, который повышает видимость в тяжелых погодных условиях. Уход, см. стр. 302.



ВАЖНО

Не пользуйтесь металлическим скребком для удаления льда со стекол. Для удаления льда с зеркал пользуйтесь функцией электрообогрева, см. стр. 100.

Теплоотражающее ветровое стекло*

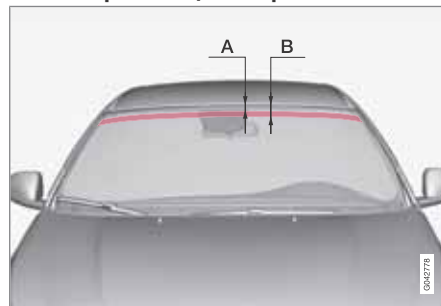

Область, где ИК пленка отсутствует.

Размеры	
A	47 мм
B	87 мм

На ветровое стекло нанесена теплоотражающая пленка (ИК), снижающая поток тепловых солнечных лучей в салоне.

Установка электронного оборудования, например, транспондера, за стеклом, покрытым теплоотражающей пленкой, может отрицательно повлиять на рабочие параметры пленки.

Для оптимального функционирования электронного оборудования его следует устано-

вливать в той части ветрового стекла, где отсутствует теплоотражающая пленка (область обозначена на рисунке выше).

Стеклоподъемники

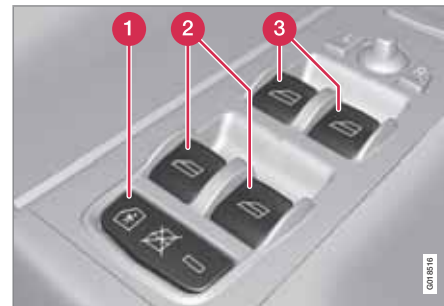

Панель управления в двери водителя.

- 1 Электрическая блокировка замков в дверях* и задних стекол, см. стр. 57.
- 2 Управление стеклами сзади
- 3 Управление стеклами впереди



ПРЕДОСТЕРЕЖЕНИЕ

Если окна закрываются с двери водителя, следите, чтобы никто из пассажиров на заднем сидении не был зажат стеклами.



Стекла и зеркала заднего вида

! ПРЕДОСТЕРЕЖЕНИЕ

При закрытии стекол следите за тем, чтобы никто из детей или других пассажиров не оказался зажат даже при использовании дистанционного ключа.

! ПРЕДОСТЕРЕЖЕНИЕ

Если в автомобиле остаются дети, помните, что необходимо всегда обесточить стеклоподъемники, вынув ключ из замка зажигания, когда водитель покидает автомобиль.

Управление



Управление стеклоподъемниками.

- 1** Управление без автоматик
- 2** Управление с автоматикой

Все стеклоподъемники управляются с панели в двери водителя. С панели управления в других дверях можно управлять только стеклоподъемником соответствующей двери. Стеклоподъемниками можно управлять одновременно только с одной панели.

Для работы стеклоподъемников дистанционный ключ должен быть установлен в положение I или II. После выключения двигателя стеклоподъемниками можно пользоваться несколько минут даже, если ключ вынут из замка зажигания, но до того, как открыта дверь.

Закрытие окон прерывается, и если что-то мешает перемещению стекла, оно открывается. Предусмотрена функция форсирования защиты от заземления, если закрытие прервано, например, из-за наледи, путем удерживания кнопки в вытянутом положении, пока окно не закроется. Через короткое время защита от заземления активизируется вновь.

i ВНИМАНИЕ

Для снижения пульсирующего шума ветра при открытых задних стеклах Вы можете немного приоткрыть также и передние стекла.

Управление без автоматик

Слегка потяните один из регуляторов вверх/вниз. Стеклоподъемники перемещаются вверх/вниз до тех пор, пока регулятор удерживается в положении.

Управление с автоматикой

Потяните один из регуляторов до упора вверх/вниз, а затем отпустите. Стекло автоматически перемещается в крайнее положение.

Управление с помощью дистанционного ключа и центрального замка

Дистанционное управление электрическими стеклоподъемниками снаружи автомобиля с помощью дистанционного ключа или изнутри с помощью центрального замка, см. на стр. 42 и 53

Возврат в исходное положение

В случае отключения аккумуляторной батареи для правильной работы необходимо вернуть функцию автоматического открытия в исходное положение.

1. Потяните вверх переднюю часть клавиши, чтобы поднять стекло в крайнее положение, и удерживайте одну секунду.
2. Быстро отпустите клавишу.



Стекла и зеркала заднего вида

3. Потяните вверх переднюю часть клавиши еще раз на одну секунду.

⚠ ПРЕДОСТЕРЕЖЕНИЕ

Для работы защиты от заземления необходимо установить исходное положение.

Солнцезащитные шторки*

Задняя дверь



- 1 Крюк с фиксатором

Солнцезащитная шторка встроена в панель обеих задних дверей.

1. Вытяните солнцезащитную шторку и навесьте ее на крюк в верхней части дверной коробки.

2. Зафиксируйте солнцезащитную шторку, переместив фиксатор вверх.

Окно можно открыть и закрыть, даже когда солнцезащитная шторка вытянута.

Заднее стекло



Солнцезащитная шторка встроена в полку у заднего стекла.

- Поднимите солнцезащитную шторку и навесьте два крюка в потолочные зажимы.
- > Пружины натянут шторку, и крюки закрепятся в зажимах.

Если солнцезащитная шторка не используется – снимите крюки и, удерживая шторку, дайте ее медленно свернуться.

Внешние зеркала заднего вида



Управление внешними зеркалами заднего вида.

Регулировка

1. Нажмите кнопку **L** для левого зеркала или **R** для правого зеркала заднего вида. Лампа в кнопке горит.
2. Отрегулируйте положение с помощью джойстика посередине.
3. Нажмите кнопку **L** или **R** еще раз. Лампа должна погаснуть.

⚠ ПРЕДОСТЕРЕЖЕНИЕ

Зеркала широкоугольного типа, улучшающие обзор. Поэтому кажется, что расстояние до отражающихся в нем объектов больше, чем в действительности.



Стекла и зеркала заднего вида

Складные зеркала заднего вида с электроприводом*

Для парковки/проезда в узком месте наружные зеркала можно сложить:

1. Одновременно нажмите кнопки **L** и **R** (дистанционный ключ должен находиться как минимум в положении **I**).
2. Отпустите их прим. через 1 секунду. Зеркала автоматически установятся в полностью сложенное положение.

Раскройте зеркала, нажав одновременно на кнопки **L** и **R**. Зеркала автоматически установятся в полностью открытое положение.

Сохранение положения в памяти*

Положения зеркал заднего вида сохраняются в памяти ключа, когда автомобиль запирается дистанционным ключом. Когда автомобиль отпирается тем же дистанционным ключом, зеркала заднего вида и кресло водителя занимают хранящиеся в памяти положения при открытии двери водителя.

Функцию можно активировать/отключить в **Память ключа машины** → **Распол. сиден. и зерк.** Описание системы меню см. стр. 132.

Наклон зеркал заднего вида во время парковки¹

Зеркала заднего вида наклоняются вниз, что позволяет водителю видеть, например, край дороги во время парковки.

- Включите передачу заднего хода и нажмите кнопку **L** или **R**.

При выключении передачи заднего хода зеркало заднего вида автоматически наклоняется в исходное положение прим. через 10 секунд или раньше, если нажать кнопку **L** или **R**.

Автоматический наклон зеркала заднего вида во время парковки¹

При включении передачи заднего хода зеркало заднего вида автоматически наклоняется вниз, что позволяет водителю видеть, например, край дороги во время парковки. Когда передача заднего хода отключается, зеркало заднего вида с небольшой задержкой автоматически возвращается в исходное положение.

Функцию можно активировать/отключить в разделе **Настройки машины** → **Установки бок. зеркала** → **Автонаклон лев. зерк. или Автонаклон прав. зерк.** Описание системы меню см. стр. 132.

Автоматическое складывание при запираении

Если автомобиль запирается/отпирается дистанционным ключом, зеркала заднего складываются/раскрываются автоматически.

Функцию можно активировать/отключить в **Настройки машины** → **Установки бок. зеркала** → **Сложить зерк. при блок.** Описание системы меню см. стр. 132.

Возврат в нейтральное положение

Возврат в нейтральное положение необходимо выполнить с помощью электропривода для восстановления функции электроуправляемого складывания/раскладывания наружных зеркал после их смещения со своего места вследствие внешнего воздействия:

1. Сложите зеркала кнопками **L** и **R**.
2. Вновь раскройте зеркала кнопками **L** и **R**.
3. При необходимости повторите описанную выше процедуру.

Зеркала после этого возвращены в нейтральное положение.

¹ Только в сочетании с электроприводным креслом с памятью, см. стр. 77.



Стекла и зеркала заднего вида

Комфортное освещение и освещение при выходе из автомобиля

При выборе комфортного освещения или освещения при подходе к автомобилю загорается лампа в зеркалах заднего вида, см. стр. 89.

Электрообогрев заднего стекла и наружных зеркал заднего вида



Пользуйтесь электрообогревом для удаления обледенения и запотевания с заднего стекла и внешних зеркал заднего вида.

Обогрев начинается, если нажать на кнопку. Лампа в кнопке горит, когда функция активирована. Отключайте обогрев сразу, как только лед/запотевание удаляется со стекла, чтобы не перегружать аккумулятор без необходимости. Обогрев отключается

автоматически через определенное время. После этого обогрев включается и выключается автоматически до тех пор, пока наружная температура ниже +7 °С.

Обогрев может включаться автоматически, если двигатель запускается при наружной температуре ниже +7 °С. Для этого в **Настройки климата** → **Автом. зад. антиоблед.** необходимо активировать функцию автоматического антиобледенения. Описание системы меню см. стр. 132.

Внутреннее зеркало заднего вида



- 1 Установка противоослепляющего положения

Установка вручную противоослепляющего положения

Мощный свет от автомобиля сзади может отражаться в зеркале заднего вида и ослеплять водителя. Если вас раздражает свет от автомобилей сзади, затемните зеркало с помощью регулятора противоослепляющего положения:

1. Для установки противоослепляющего положения, переместите регулятор на себя.
2. Возврат в нормальное положение – переместите регулятор в сторону ветрового стекла.

Автоматическая защита от ослепления*

В случае яркого света сзади зеркало заднего вида затемняется автоматически. Регулятор на зеркалах с автоматическим затемнением отсутствует.

Компас* можно выбирать только вместе с зеркалом заднего вида с автоматической защитой от ослепления, см. стр. 101.

* Опция/дополнительное оборудование, дополнительную информацию см. Введение.



Компас*

Использование



Зеркало заднего вида с компасом.

В верхнем правом углу зеркала заднего вида установлен дисплей, который показывает, в каком направлении по компасу направлена передняя часть автомобиля. Восемь различных направлений обозначаются сокращениями на английском языке: **N** (север), **NE** (северо-восток), **E** (восток), **SE** (юго-восток), **S** (юг), **SW** (юго-запад), **W** (запад) и **NW** (северо-запад).

Компас включается автоматически при пуске двигателя или когда активировано положение ключа II, см. стр. 74. Для отключения/включения компаса нажмите, например, скрепкой кнопку на задней стороне зеркала заднего вида.

Калибровка

Для правильной работы компас должен калиброваться. Если необходимо провести калибровку, на дисплее зеркала появляется **C**.

1. Остановите автомобиль на большом открытом участке без металлических конструкций и высоковольтных линий электропередачи.
2. Запустите двигатель.

 **ВНИМАНИЕ**

Для наиболее точной калибровки – отключите все электрические приборы (климатическую установку, очистители и пр.) и закройте все двери.

3. Удерживайте нажатой кнопку на задней стороне зеркала (пользуйтесь, например, скрепкой) до тех пор пока **C** не появится снова (прим. 6 секунд).
4. Поезжайте, как обычно. **C** исчезнет с дисплея, когда калибровка будет завершена.

Другой метод калибровки: Медленно ведите автомобиль по кругу со скоростью макс. 8 км/ч до тех пор, пока **C** не исчезнет с дисплея после завершения калибровки.

Выбор зоны

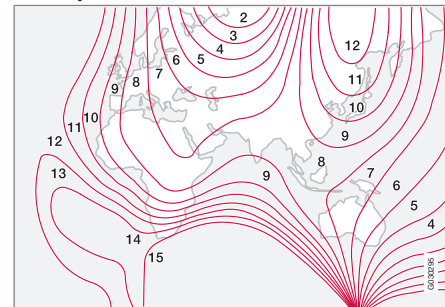

Магнитные зоны.

Земной шар разделен на 15 магнитных зон. Для корректной работы компаса необходимо выбрать правильную зону.

1. Дистанционный ключ должен находиться в положении II, см. стр. 74.
2. Удерживайте нажатой кнопку на задней стороне зеркала не менее 3 секунд (пользуйтесь, например, скрепкой). Показывается номер данного региона.
3. Нажмите на кнопку несколько раз, пока не появится номер требуемого географического региона (1–15).
4. Через несколько секунд дисплей возвращается к показу направления на компасе.

* Опция/дополнительное оборудование, дополнительную информацию см. Введение.



Люк в крыше с электроприводом*

Общие сведения

Органы управления люком в крыше расположены на потолке. Люк в крыше можно открыть за задний край вверх или в горизонтальном направлении. Для того чтобы открыть люк в крыше следует установить ключ в положение I или II.

Горизонтальное открытие



Горизонтальное открытие, назад/вперед.

- 1 Открытие, автоматическое
- 2 Открытие, вручную
- 3 Закрытие, вручную
- 4 Закрытие, автоматическое

Открытие

Чтобы максимально открыть люк в крыше, потяните регулятор назад в положение для автоматического открытия и отпустите.

Открывается вручную, если потянуть регулятор назад до положения ручного открытия. Люк перемещается в направлении полного открытия до тех пор, пока кнопка управления нажата.

Закрытие

Закрывается вручную, если потянуть регулятор вперед до положения ручного закрытия. Люк перемещается в направлении полного закрытия до тех пор, пока кнопка управления нажата.

⚠ ПРЕДОСТЕРЕЖЕНИЕ

Опасность защемления при закрытии люка в крыше. Защита от защемления в люке крыши функционирует только при автоматическом, а не при ручном закрытии.

Закрывается автоматически, если переместить регулятор в положение для автоматического закрытия и отпустить.

Подача питания на люк в крыше прекращается, если вынуть дистанционный ключ из замка зажигания.

⚠ ПРЕДОСТЕРЕЖЕНИЕ

Если в автомобиле находятся дети:

Когда водитель покидает автомобиль, не забывайте обязательно отключить питание от люка в крыше, вынув дистанционный ключ.

Вертикальное открытие

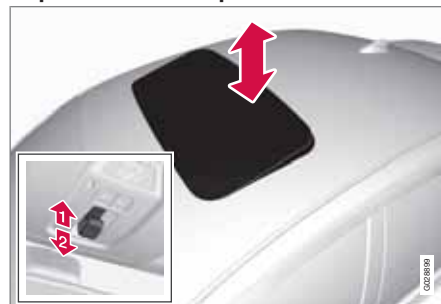

Вертикальное открытие, задний край вверх.

- 1 Чтобы открыть, выжмите задний край регулятора вверх.
- 2 Чтобы закрыть, потяните задний край регулятора вниз.



Люк в крыше с электроприводом*

Закрытие дистанционным ключом или кнопкой центрального замка



Длительным нажатием на кнопку запираения закрывается люк в крыше и все окна, см. стр. 41 и 53. Двери и крышка багажника запираются. Если необходимо прервать закрытие, нажмите на кнопку замка еще раз.

ПРЕДОСТЕРЕЖЕНИЕ

Если люк в крыше закрывается дистанционным ключом, следите за тем, чтобы никто не был зажат.

Солнцезащитная шторка

У люка также имеется внутренняя солнцезащитная шторка, перемещаемая вручную. Когда люк открывается, солнцезащитная шторка автоматически сдвигается назад.

Чтобы закрыть шторку, сдвиньте ее вперед за ручку.

Защита от заземления

Люк в крыше снабжен защитой от заземления, которая срабатывает, если при автоматическом закрытии он блокируется посторонним предметом. В этом случае люк останавливается, а затем автоматически открывается в установленное ранее положение.

Воздухоотражатель



В люке крыши имеется воздухоотражатель, который откидывается, когда люк открыт.



Alcoguard*

Общие сведения об алкотестере

Алкотестер предназначен для того, чтобы не допустить управление автомобилем водителем в нетрезвом состоянии. Перед пуском двигателя водитель должен выполнить тест выдыхаемого воздуха, подтверждающий отсутствие действия алкоголя. Алкотестер калибруется в соответствии с требованиями рынка в отношении граничных значений, установленных законодательством, по управлению автомобилем.

ПРЕДОСТЕРЕЖЕНИЕ

Алкотестер является вспомогательным средством, которое не освобождает водителя от ответственности. Только водитель несет ответственность за безопасное управление автомобилем в трезвом виде.

Функции

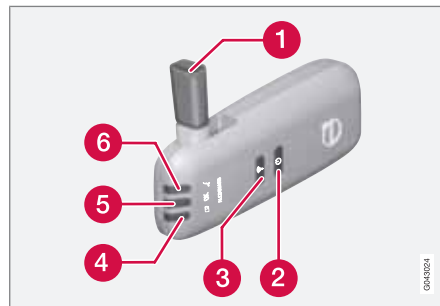

1. Мундштук для тестирования выдыхаемого воздуха.
2. Выключатель.
3. Кнопка отправки.
4. Лампа статуса батареи.
5. Лампа проверки выдыхаемого воздуха.
6. Лампа готовности выполнения проверки выдыхаемого воздуха.

Использование

Батарейка

Контрольная лампа (4) алкотестера показывает статус батарейки:

Лампа (4)	Статус батарейки
Мигающий зеленый	Идет зарядка
Зеленый	Заряжена полностью
Желтый	Разряжена на половину
Красный	Разряжена – установите зарядное устройство в держатель или подключите питающий провод из отделения для перчаток.

ВНИМАНИЕ

Храните алкотестер в держателе. В этом случае сохраняется полный заряд встроенного аккумулятора, и алкотестер активируется автоматически, когда автомобиль открывается.



Alcoguard*

Перед пуском двигателя

Алкотестер активируется автоматически и готов к работе, когда автомобиль открывается.

1. Если лампа (6) горит зеленым светом, алкотестер готов к работе.
2. Выньте алкотестер из держателя. Если при отпирании автомобиля алкотестер находится вне автомобиля, его необходимо сначала активировать с помощью выключателя (2).
3. Поднимите мундштук (1), глубоко вдохните и подуйте с равномерным усилием до появления слышимого "щелчка" прим. через 5 секунд. Один из возможных результатов представлен в таблице ниже **Результат тестирования выдыхаемого воздуха**.
4. Если сообщение отсутствует, возможно, не выполнена передача данных в автомобиль – в этом случае нажмите кнопку (3) для передачи результатов в автомобиль вручную.
5. Закройте мундштук и установите алкотестер в держатель.
6. После положительного тестирования выдыхаемого воздуха запустите двигатель в течение 5 минут – иначе вы должны выполнить тест еще раз.

Результат тестирования выдыхаемого воздуха

Лампа (5) + текст на дисплее	Значение
Зеленая лампа + Alcoguard Тест пройден	Пуск двигателя разрешен – алкоголь не найден.
Желтая лампа + Alcoguard Тест пройден	Пуск двигателя возможен – измеренное содержание алкоголя превышает 0,1 промилле, но находится ниже действующего граничного значения ^A .
Красная лампа + Тест не пройден Подождите 1 мин	Запуск двигателя невозможен – измеренное содержание алкоголя превышает действующее граничное значение ^A .

^A Предельно допустимые значения различаются в разных странах, и поэтому вам следует узнать заранее, какие значения действуют в данной стране. См. также раздел Общие сведения об алкотестере на стр. 104

**ВНИМАНИЕ**

Автомобиль можно запустить в течение 30 минут после завершения поездки без проведения нового дыхательного теста.

Не забывайте**Перед проведением теста на выдыхание**

Для правильной работы аппарата и получения максимально точных результатов необходимо:

- Не есть и не пить в течение прим. 5 минут перед выполнением теста.
- Не оmyивайте ветровое стекло большим количеством жидкости – алкоголь, содержащийся в оmyивающей жидкости, может привести к ошибочным результатам измерений.

Смена водителя

Для того, чтобы обеспечить проведение нового теста при смене водителя, удерживайте одновременно выключатель (2) и кнопку передачи данных (3) в течение прим. 3 секунд. В этом случае автомобиль возвращается в режим блокировки запуска, и для пуска двигателя требуется проведение нового теста на выдох.



Alcoguard*

Калибровка и обслуживание

Проверку и калибровку алкотестера необходимо проводить в мастерской¹ через каждые 12 месяцев.

За 30 дней до проведения очередной калибровки на дисплее показывается **Alcoguard Треб. калибровка**. Если калибровка не выполняется в течение 30 дней, обычный запуск двигателя блокируется – запуск возможен только с помощью функции Байпас, см. стр. 106 раздел "Экстренная ситуация".

Сообщение можно погасить, если нажать на кнопку передачи данных (3). Сообщение гаснет автоматически прим. через 2 минуты, но появляется вновь при каждом пуске двигателя – только калибровка в мастерской¹ позволяет полностью погасить сообщение.

Холодная или жаркая погода

Чем холоднее погода, тем дольше времени требуется для готовности алкотестера к работе:

Температура (°C)	Максимальное время разогрева (секунды)
+10 — +85	10
-5 — +10	60
-40 — -5	180

При температуре ниже -20 °C и выше +60 °C на алкотестер необходима подача дополнительного питания. На дисплее показывается **Alcoguard Требуется подкл.** В этом случае подсоедините к алкотестеру питающий провод из отделения для перчаток и подождите, пока в контрольной лампе (6) не включится зеленый свет.

В очень холодную погоду время разогрева можно сократить, если алкотестер перенести в помещение.

Экстренная ситуация

В экстренной ситуации или если алкотестер не работает или отсутствует, вы можете запустить двигатель в обход алкотестера.

ВНИМАНИЕ

Все активирования в обход (Bypass) регистрируются и сохраняются в памяти, см. стр. 10 в разделе Запись данных.

После активирования функции Байпас, на дисплее на всем протяжении пути показывается **Alcoguard Байпас разрешен**. Это сообщение можно сбросить только в мастерской¹.

Функцию Байпас можно проверить без сохранения сообщения об ошибке – для этого выполните все этапе без пуска двигателя. Сообщение об ошибке удаляется, когда автомобиль запирается.

При установке алкотестера выбирается обходная функция – Байпас или Экстренная функция. Эту установку можно в дальнейшем изменить в мастерской¹.

Активирование функции Байпас

- Одновременно нажмите и удерживайте в течение прим. 5 секунд кнопку **READ** левого подрулевого рычага и кнопку аварийных мигающих сигналов – на дисплее сначала показывается **Байпас активир.** Подождите 1 мин, а затем

¹ Рекомендуется официальная станция техобслуживания Volvo.

* Опция/дополнительное оборудование, дополнительную информацию см. Введение.



Alcoguard*

Alcoguard Байпас разрешен. После этого вы можете запускать двигатель.

Эту функцию можно активировать неоднократно. Сообщение об ошибке, которое показывается на всем пути движения, можно погасить только в мастерской¹.

Активирование Экстренной функции

- Одновременно нажмите и удерживайте в течение прим. 5 секунд кнопку **READ** левого подрулевого рычага и кнопку аварийных мигающих сигналов – на дисплее показывается **Alcoguard Байпас разрешен**, и вы можете запускать двигатель.

Эту функцию можно использовать только один раз – возврат в исходное положение выполняется в мастерской¹.

Символы и сообщения на дисплее

Кроме описанных выше сообщений на дисплее комбинированного прибора могут появляться следующие сообщения:

Текст на дисплее	Значение/Меры по устранению
Alcoguard Повторн. пуск	Двигатель был выключен менее 30 минут – пуск двигателя возможен без проведения нового теста.
Alcoguard Требуется обслуж.	Обратитесь в мастерскую ¹ .
Alcoguard Нет сигнала	Передача данных не выполнена – отправьте ручную кнопкой (3) или выполните новый тест на выдыхание.
Alcoguard Тест недейств.	Тест не пройден – выполните новый тест на выдыхание.
Alcoguard Выдыхайте длинее	Выдох слишком короткий – сделайте более длинный выдох.

Текст на дисплее	Значение/Меры по устранению
Alcoguard Выдыхайте слабее	Выдох слишком сильный – сделайте выдох слабее.
Alcoguard Выдыхайте сильно	Выдох слишком слабый – выдыхайте сильнее.
Alcoguard ожид. Предв. подогрев	Разогрев не завершен – дождитесь появления текста Alcoguard Выдыхайте 5 сек..

¹ Рекомендуется официальная станция техобслуживания Volvo.



Пуск двигателя

Бензиновые и дизельные двигатели



Замок зажигания со вставленным дистанционным ключом и кнопка **START/STOP ENGINE**.

! ВАЖНО

Не вставляйте дистанционный ключ, повернутый неправильно – Держите за конец со вставным плоским ключом, см. стр. 44.

1. Вставьте дистанционный ключ в замок зажигания – Легко нажмите на ключ так, чтобы он втянулся в замок. Помните, что если автомобиль оснащен алкотестером, то перед пуском двигателя необходимо пройти тестирование выдыхаемого воздуха, см. стр. 104.

2. Удерживайте полностью нажатой педаль сцепления¹. (Автомобили с автоматической коробкой передач – Выжмите педаль тормоза.)
3. После этого нажмите и отпустите кнопку **START/STOP ENGINE**.

i ВНИМАНИЕ

В автомобилях с дизельным двигателем запуск двигателя происходит с некоторой задержкой – в это время на дисплее показывается **Предв. подогрев двигателя**.

Стартер работает до пуска двигателя, но не более 10 секунд (дизель до 60 секунд).

Если двигатель не запускается - повторите попытку, удерживая кнопку **START/STOP ENGINE** до пуска двигателя.

! ПРЕДОСТЕРЕЖЕНИЕ

Покидая автомобиль, не оставляйте дистанционный ключ в замке зажигания, особенно, если в автомобиле находятся дети. Информацию о том, как извлекать ключ из замка запуска см. стр. 74.

i ВНИМАНИЕ

Для некоторых моделей двигателей число холостых оборотов при холодном старте может быть значительно выше нормального. Это делается для того, чтобы уменьшить выброс токсичных веществ и не загрязнять окружающую среду за счет максимально быстрого прогрева системы очистки отработанных газов двигателя до рабочей температуры.

Keyless drive

Выполните пункты 2–3 для пуска бензиновых и дизельных двигателей. Более подробно о функции Keyless drive см. стр. 50.

i ВНИМАНИЕ

Необходимым условием для пуска двигателя является наличие одного из дистанционных ключей с функцией Keyless drive* в салоне или багажнике автомобиля.

! ПРЕДОСТЕРЕЖЕНИЕ

Во время движения или буксировки автомобиля **запрещается** выносить ключ с функцией Keyless drive* из автомобиля.

¹ Если автомобиль катится, то достаточно нажать кнопку **START/STOP ENGINE**, чтобы запустить двигатель.

* Опция/дополнительное оборудование, дополнительную информацию см. Введение.



Остановка двигателя

Чтобы заглушить двигатель – Нажмите **START/STOP ENGINE**.

Если в автомобиле с автоматической коробкой передач селектор передач не установлен в положение **P** или если автомобиль катится – Нажмите 2 раза или удерживайте нажатой кнопку до остановки двигателя.

Замок рулев.упр.

Замок рулевого колеса открывается в момент, когда нажимается кнопка **START/STOP ENGINE**, после того, как дистанционный ключ утоплен в замке зажигания.

Замок рулевого колеса активируется, когда после остановки двигателя открывается дверь водителя.

Положения ключа

Информацию о различных положениях дистанционного ключа см. стр. 74



Запуск двигателя – Гибкое топливо

Общие сведения о пуске двигателя с гибким топливом

Двигатель запускается аналогично автомобилю с бензиновым двигателем.

Трудности запуска

Если двигатель не запускается с первой попытки:

- С помощью кнопки **START/STOP ENGINE** повторите запуск несколько раз.

Если и при этом двигатель не запускается

Если наружная температура ниже +5 °С:

1. Подключите электрический предпусковой подогреватель двигателя не менее, чем на 1 час.
2. С помощью кнопки **START/STOP ENGINE** повторите запуск несколько раз.

! ВАЖНО

Если двигатель не запускается после нескольких попыток, рекомендуется обратиться на официальную станцию техобслуживания Volvo.

Подогреватель двигателя*



Гнездо для подключения подогревателя двигателя.

Если ожидается температура ниже -10 °С, а в автомобиль залит биоэтанол E85, необходимо использовать предпусковой подогреватель двигателя в течение прим. 2-х часов, чтобы облегчить быстрый пуск двигателя.

Чем ниже температура, тем дольше должен работать подогреватель двигателя. При температуре -20 °С предпусковой подогреватель должен работать в течение прим. 3-х часов.

В автомобилях, предназначенных для использования биоэтанола E85, устанавливается электрический подогреватель двигателя*. Запуск и езда на предварительно прогретом двигателе означает существенное сокращение количества выбросов и снижение расхода топлива. Поэтому старайтесь пользоваться подогревом двигателя в течение всего зимнего полугодия.

! ПРЕДОСТЕРЕЖЕНИЕ

Предпусковой подогреватель двигателя приводится в действие высоким напряжением. Поиск неисправности и ремонт предпускового подогревателя двигателя и его электрических соединений разрешается проводить только в мастерской – мы рекомендуем официальную станцию техобслуживания Volvo.

i ВНИМАНИЕ

Напоминание тем, кто хочет иметь запас топлива в автомобиле:

- Если двигатель заглох из-за отсутствия топлива в баке, биоэтанол E85 из запасной канистры может затруднить пуск двигателя в сильный мороз. Вы можете избежать этого, если заполните канистру бензином с октановым числом 95.



Запуск двигателя – Гибкое топливо

Более подробно о гибком топливе биоэтаноле Е 85 см. стр. 237 и 319.

Адаптация топлива

Если в топливный бак заливается бензин после того, как двигатель работал на биоэтаноле Е85 (или наоборот), короткое время может наблюдаться неровная работа двигателя. Поэтому важно дать двигателю возможность "привыкнуть" (адаптироваться) к новой топливной смеси.

Адаптация проводится автоматически, когда автомобиль короткий отрезок времени движется с постоянной скоростью.



ВАЖНО

После изменения соотношения топливной смеси в баке необходимо проводить адаптацию, проехав с постоянной скоростью прим. 15 минут.

Если аккумулятор был разряжен или отключен, то для адаптации потребуется несколько больше времени, так как в электронной памяти отсутствует информация.

Запуск двигателя – вспомогательный аккумулятор

Пуск от вспомогательного источника

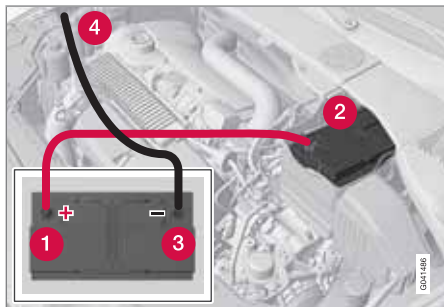

Если аккумуляторная батарея разряжена, автомобиль можно запустить током от другой аккумуляторной батареи.

Чтобы при пуске от вспомогательного источника избежать опасности взрыва, рекомендуется следующее:

1. Установите дистанционный ключ в положение **0**, см. стр. 74.
2. Убедитесь, что напряжение вспомогательного аккумулятора составляет 12 В.
3. Если вспомогательный аккумулятор находится в другом автомобиле, оставьте двигатель этого автомобиля и

убедитесь, что автомобили не касаются друг друга.

4. Присоедините красный пусковой провод к положительному выводу вспомогательной аккумуляторной батареи **1**.
5. Откройте зажим на передней крышке аккумуляторной батареи Вашего автомобиля и снимите крышку, см. стр. 289.
6. Подсоедините пусковой провод к положительному выводу собственного аккумулятора **2**.
7. Закрепите один зажим черного пускового провода на отрицательном выводе **3** вспомогательной аккумуляторной батареи.

! ВАЖНО

Подсоединяйте пусковой провод осторожно, чтобы не допустить короткого замыкания на другие компоненты в двигательном отсеке.

8. Закрепите другой зажим на клемму массы, (верхний край правого крепления двигателя, шляпка внешнего болта) **4**. Убедитесь, что клеммы пусковых прово-

дов надежно закреплены, чтобы избежать появления искр при попытке пуска.

9. Запустите двигатель "вспомогательного автомобиля". Дайте двигателю поработать примерно минуту на повышенных холостых оборотах, 1500 об/мин.
10. Запустите двигатель автомобиля с разряженным аккумулятором. При попытке пуска не трогайте соединения. Риск искрообразования.
11. Снимите пусковые провода, сначала черный, а затем красный.

Следите, чтобы зажимы черного пускового провода не коснулись положительного вывода аккумуляторной батареи или соединительной клеммы красного пускового провода.



Запуск двигателя – вспомогательный аккумулятор

ПРЕДОСТЕРЕЖЕНИЕ

В аккумуляторной батарее может образовываться очень взрывоопасный гремучий газ. Достаточно одной искры, образовавшейся из-за неправильного подсоединения пусковых проводов, чтобы вызвать взрыв аккумуляторной батареи. В аккумуляторной батарее находится серная кислота, которая может стать причиной серьезных кислотных ожогов. Если серная кислота попадает в глаза, на кожу или одежду, нужно немедленно промыть пораженный участок большим количеством воды. При попадании брызг в глаза немедленно обратитесь к врачу.



Коробки передач

Ручная коробка передач



Схема переключения передач, 5-ступенчатая коробка передач



Схема переключения передач, 6-ступенчатая коробка передач

- Полностью выжимайте педаль сцепления при каждом переключении передачи.
- Снимайте ногу с педали сцепления между переключениями передач.

Блокировка передачи заднего хода

Блокиратор включения передачи заднего хода затрудняет случайное включение задней передачи при движении вперед.

- Включайте заднюю передачу **R** из нейтрального положения **N** и только, когда автомобиль неподвижен.

Автоматическая коробка передач Geartronic*



D: Положения в автоматическом режиме. **M (+/-):** Положения в ручном режиме.

На информационном дисплее следующие обозначения указывают положение селектора передач: **P, R, N, D, S, 1, 2, 3, 4, 5** или **6**, см. стр. 67.

Положения передач

Положение для стоянки (P)

Выбирайте **P** при пуске двигателя или на стоянке. Чтобы переместить селектор передач из положения **P**, необходимо выжать педаль тормоза.

В положении **P** коробка передач механически заблокирована. Активируйте электрический стояночный тормоз, нажав на кнопку, см. стр. 124.

! ВАЖНО

Автомобиль должен стоять неподвижно, когда выбирается положение **P**.

Положение передачи заднего хода (R)

Автомобиль должен стоять неподвижно, когда выбирается положение **R**.

Нейтральное положение (N)

Ни одна из передач не включена, и можно пускать двигатель. Затяните стояночный тормоз, если автомобиль стоит неподвижно и селектор передач находится в положении **N**.



Коробки передач

Положение для вождения (D)

D – это нормальное положение для вождения. Повышение и понижение передачи происходит автоматически в зависимости от ускорения и скорости. Автомобиль должен стоять неподвижно при выборе положения **D** из положения **R**.

Geartronic – Положения передач в ручном режиме (M+/-)

Автоматическая коробка передач Geartronic позволяет также водителю переключать передачи вручную. Когда педаль газа отпускается, происходит торможение двигателем.

Положение ручного переключения передач выбирается при перемещении рычага из положения **D** в крайнее положение **+/-**. На информационном дисплее символ **D** меняется на одну из цифр **1–6** – в зависимости от того, какая передача включена, см. стр. 67.

- Отведите рычаг вперед к **+** (плюс), чтобы переключиться на одну передачу вверх, и отпустите – рычаг возвращается в положение покоя между **+** и **-**.

или

- Потяните рычаг назад к **-** (минус), чтобы переключиться на одну передачу вниз, и отпустите.

Положение ручного переключения передач (**+/-**) может выбираться в любое время во время движения.

Во избежание неравномерной работы и остановки двигателя Geartronic автоматически понижает передачу, если водитель позволяет скорости упасть ниже значения, допустимого для выбранной передачи.

Для возврата в автоматический режим движения.

- Переместите рычаг в крайнее положение **D**.

**ВНИМАНИЕ**

Если в коробке передач предусмотрена программа Sport, ручное управление коробкой передач включается, только когда рычаг перемещается вперед или назад в положение (**+/-**). При этом на информационном дисплее символ **S** сменяется символом **1–6**, указывающим, какая скорость включена.

Geartronic – Спортивный режим (S)¹

Спортивная программа придает автомобилю спортивный характер и допускает переключение передач на повышенных оборотах. При этом автомобиль реагирует быстрее на подачу газа. При активном вождении приоритет отдается вождению на низкой передаче с более поздним включением высокой передачи.

Спортивный режим устанавливается перемещением рычага из положения **D** в крайнее положение **+/-**. На информационном дисплее символ **D** меняется на **S**.

Положение спортивного режима может выбираться в любое время во время движения.

Geartronic – Зимний режим

Трогаться с места на скользком дорожном покрытии легче, если 3-я передача включается вручную.

1. Выжмите педаль тормоза и переместите рычаг переключения передач из положения **D** в крайнее положение **+/-** – на дисплее приборной панели символ **D** изменится на цифру **1**.
2. Перейдите к 3-ей передаче, переместив рычаг вперед в сторону **+** (плюс) 2 раза

¹ Только модели D5 и T6.

Коробки передач

– на дисплее обозначение 1 изменится на 3.

- Отпустите тормоз и осторожно добавьте газ.

"Зимний режим" коробки передач позволяет автомобилю начать движение на более низких оборотах двигателя и с меньшим моментом на ведущих колесах.

Kickdown

При полностью выжатой педали акселератора (дальше обычного положения "полного газа") автоматически происходит немедленное понижение передачи, т.н. kickdown.

При отпускании педали акселератора из положения kickdown, происходит автоматическое повышение передачи.

Kickdown используется, когда требуется резкое ускорение, например, при обгоне.

Функция защиты

Для предотвращения резкого повышения оборотов двигателя в программе управления коробкой передач предусмотрена защита от понижения передач – kick-down.

Geartronic не допускает понижение передач/kick-down, которые приводят к такому резкому повышению частоты вращения, что двигатель может быть поврежден. Если водитель все же пытается провести такое

понижение передач на высоких оборотах двигателя, то никаких изменений не происходит – сохраняется исходная передача.

В режиме kickdown автомобиль может переключиться сразу на одну или несколько ступеней вниз, что зависит от частоты вращения двигателя. В целях предупреждения повреждения двигателя автомобиль переключается на высокие передачи, когда достигается максимальная частота вращения двигателя.

Механический блокиратор переключения передач

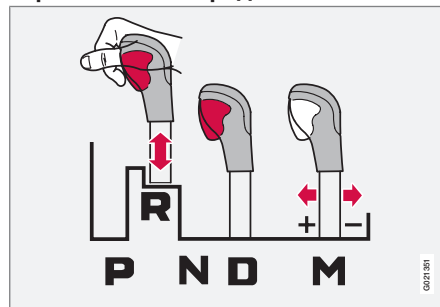

Рычаг можно свободно переводить вперед или назад между **N** и **D**. Остальные положения заблокированы и управляются кнопкой блокировки на селекторе передач.

Если нажать кнопку блокировки, рычаг можно перемещать вперед или назад между положениями **P**, **R**, **N** и **D**.

Автоматический блокиратор переключения передач

В автоматической коробке передач предусмотрены специальные системы безопасности:

Блокировка ключа – Keylock

Для того чтобы вынуть дистанционный ключ из замка зажигания, необходимо, чтобы селектор передач находился в положении **P**. Во всех других положениях дистанционный ключ заблокирован.

Положение для стоянки (P)

Автомобиль стоит неподвижно, двигатель работает:

Держите ногу на педали тормоза при переключении селектора передач в другое положение.

Электрический блокировка переключения передач – Стояночное положение Shiftlock (P)

Для переключения селектора передач из положения **P** в любое другое положение необходимо, чтобы педаль тормоза была выжата, а дистанционный ключ находился в положении **II**, см. стр. 74.



Коробки передач

Электрическая блокировка переключения передач – Нейтральное положение (N)

Если селектор передач находится в положении **N** и автомобиль стоит неподвижно в течение не менее 3-х секунд (независимо от того, работает двигатель или нет), то селектор передач блокируется.

Для переключения селектора передач из положения **N** в другое положение необходимо, чтобы педаль тормоза была выжата, а дистанционный ключ находился в положении **II**, см. стр. 74.

Отмена автоматической блокировки переключения передач



Если автомобиль находится в нерабочем состоянии, например, разряжена аккумуляторная батарея, то для перемещения автомобиля необходимо вывести рычаг переключения передач из положения **P**.

- 1 Поднимите резиновый коврик в отделении позади центральной консоли и откройте лючок.
- 2 Вставьте плоский ключ до упора. Нажмите на плоский ключ и удерживайте в этом положении. (Информацию о плоском ключе см. стр. 44.)
- 3 Выведите селектор передач и положения **P**.

Автоматическая коробка передач Powershift*2



D: Положения в автоматическом режиме. **M (+/-):** Положения в ручном режиме.

Powershift – это шестиступенчатая автоматическая коробка передач, в которой в отличие от традиционной автоматической коробки передач установлены двойные механические фрикционные диски. В обычной автоматической коробке передач установлен гидравлический преобразователь момента, передающий усилие от двигателя на коробку передач.

Принцип действия, функции и органы управления коробки передач Powershift аналогичны автоматической коробке Geartronic,

² Только 4-цил. модель 2.0, 2.0T, 2.0F.



Коробки передач

описание которой приведено в предыдущем разделе.

HSA

Функция HSA (Hill Start Assist) означает, что при трогании с места или движении в гору задним ходом давление в тормозной системе сохраняется на несколько секунд, пока нога перемещается с педали тормоза на педаль газа.

Временное тормозное усилие пропадает через несколько секунд или при подаче газа.

Не забывайте

На двойном сцеплении коробки передач установлена защита от перегрузки, которая активируется в случае перегрева коробки передач, например, если автомобиль дли-

тельное время удерживается неподвижно на подъеме при помощи педали газа.

Если коробка передач перегрета, ощущаются потряхивания и вибрация автомобиля, включается предупреждающий символ и на информационном дисплее появляется сообщение. Коробка передач может перегреваться даже при медленном движении (10 км/ч или ниже) на подъеме или с прицепом. Коробка передач остывает, когда автомобиль неподвижен, педаль тормоза выжата и двигатель работает на холостых оборотах.

Перегрева при медленном движении в "пробках" можно избежать, если двигаться поэтапно: Оставайтесь на месте, держа ногу на педали тормоза до тех пор, пока перед

вами не образуется достаточный отрезок дороги. Переместитесь на этот отрезок, остановитесь, и вновь подождите, не убирая ногу с педали тормоза.



ВАЖНО

Чтобы удерживать автомобиль неподвижно пользуйтесь ножным тормозом – не используйте для этого педаль газа. В этом случае коробка передач может перегреться.

Текстовые сообщения и меры по устранению

В некоторых ситуациях на дисплее одновременно с символом может появляться сообщение.



Коробки передач

Символ	Дисплей	Динамические характеристики	Меры по устранению
	Перегрев КПП затормозить	Трудно двигаться с равномерной скоростью при постоянных оборотах двигателя.	Коробка передач перегрета. Удерживайте автомобиль неподвижно с помощью рабочего тормоза. ^А
	Перегрев КПП остановиться	Движение автомобиля вперед резкими рывками.	Коробка передач перегрета. Без промедления остановите автомобиль, соблюдая меры безопасности. ^А
	Охлажд. трансмис. Не глушить двиг.	Автомобиль не двигается, так как перегрета коробка передач.	Коробка передач перегрета. Для быстрого охлаждения: Дайте двигателю поработать на холостых оборотах, когда рычаг переключения передач находится в положении N - или P , до исчезновения сообщения.

^А Для быстрого охлаждения: дайте двигателю поработать на холостых оборотах, установив рычаг переключения передач в положение **N** или **P**, до исчезновения сообщения.

В таблице по возрастающей приводятся примеры трех степеней опасности при перегреве коробки передач. Параллельно с текстом на дисплее электроника автомобиля привлекает внимание водителя временным изменением динамических характеристик автомобиля. В таком случае выполняйте рекомендации на информационном дисплее.

И ВНИМАНИЕ

Примеры, приведенные в таблице, ни в коей мере не означают неисправность автомобиля, а только указывают на активирование защитной функции с целью не допустить повреждения каких-либо компонентов автомобиля.

ВНИМАНИЕ

Если игнорировать предупреждающий символ, появляющийся вместе с текстом **Перегрев КПП остановиться**, то перегрев коробки передач может привести к тому, что передача усилия между двигателем и коробкой передач временно прерывается, защищая сцепление от выходов из строя. В этом случае автомобиль теряет ход и остается неподвижным до тех пор, пока температура в коробке передач не упадет до приемлемого значения.



Коробки передач

Другие возможные сообщения на дисплее относительно автоматической коробки передач и возможные пути устранения см. стр. 137.

Текст на дисплее гаснет автоматически после выполнения необходимых мер или нажатия кнопки **READ** на подрулевом рычаге указателей поворотов.



Привод на четыре колеса – AWD (All Wheel Drive)*

Привод на четыре колеса всегда подключен

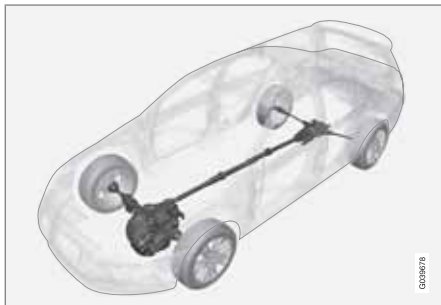

Привод на четыре колеса означает, что автомобиль приводится в движение одновременно всеми четырьмя колесами.

Усилие распределяется автоматически между передними и задними колесами. Система сцепления с электронным управлением распределяет усилие на те колеса, которые в данной ситуации имеют наилучший захват. Это обеспечивает наилучшее сцепление с дорогой и предотвращает проскальзывание колес. При нормальных условиях эксплуатации большая часть усилия распределяется на передние колеса.

Благодаря приводу на четыре колеса повышаются динамические качества автомобиля в дождь, снег и гололедицу.

* Опция/дополнительное оборудование, дополнительную информацию см. Введение.



Рабочие тормоза

Общие сведения

В автомобиле смонтированы два тормозных контура. Если один тормозной контур выходит из строя, это означает, что тормоза схватываются позднее и для нормального тормозного эффекта потребуется приложение большего усилия на педаль тормоза.

Давление на педаль тормоза, оказываемое водителем, усиливается сервоусилителем тормозов.



ПРЕДОСТЕРЕЖЕНИЕ

Усилитель привода тормозной системы работает только при включенном двигателе.

Если тормоз используется при выключенном двигателе, педаль кажется менее податливой, и для торможения автомобиля требуется приложение большего усилия.

При движении по сильно пересеченной местности или с тяжелым грузом тормоза могут разгружаться за счет торможения двигателем. Торможение двигателем наиболее эффективно, когда одна и та же скорость используется, как для движения вверх, так и вниз.

Более общую информацию о перегрузке автомобиля см. стр. 315.

Антиблокировочная система тормозов

В автомобиле установлена система ABS (Anti-lock Braking System), препятствующая блокированию колес при торможении. Благодаря этому автомобиль сохраняет управляемость, что позволяет легче объезжать, например, препятствия. При воздействии ощущается вибрация педали тормоза, что вполне нормально.

После пуска двигателя и после того, как водитель отпускает педаль тормоза, автоматика проводит экспресс-проверку системы ABS. Еще одна автоматическая проверка системы ABS может проводиться, когда скорость автомобиля достигает 40 км/ч. Эта проверка может ощущаться, как биение педали тормоза.

Стоп-сигналы экстренного торможения и автоматические аварийные мигающие сигналы

Стоп-сигналы экстренного торможения активируются при резком торможении для привлечения внимания участников движения, находящихся сзади вас. Эта функция означает, что стоп-сигналы мигают вместо того, чтобы гореть ровным светом, как в обычном режиме торможения.

Стоп-сигналы экстренного торможения активируются на скорости выше 50 км/ч,

если задействуется система ABS и/или при резком торможении. Когда скорость автомобиля падает ниже 10 км/ч, стоп-сигналы переходят из режима мигания в нормальный режим работы без мигания; при этом одновременно активируются аварийные мигающие сигналы, которые мигают до тех пор, пока водитель не изменит обороты двигателя с помощью педали газа или не отключит их с помощью соответствующей кнопки, см. стр. 87.

Чистка тормозных дисков

Запоздание в действии тормозов может быть связано с отложениями грязи и наливом воды на тормозных дисках. Чистка тормозных накладок снижает такое запоздание.

В случае мокрого дорожного покрытия перед постановкой на длительную стоянку и после мойки автомобиля удобно провести чистку вручную. Для этого во время движения слегка притормозите ненадолго.

Экстренное усиление тормозного действия

Экстренное усиление тормозного действия ЕВА (Emergency Brake Assist) помогает повысить тормозное усилие и, следовательно, снизить тормозной путь. ЕВА распознает, как водитель тормозит, и при необходи-





Рабочие тормоза

мости повышает тормозное усилие. Тормозное усилие можно увеличить до уровня включения системы ABS. Действие функции ЕВА прерывается, когда давление на педаль тормоза уменьшается.



И ВНИМАНИЕ

Когда активирована функция ЕВА, ход педали тормоза вниз несколько замедляется; нажмите (удерживайте) педаль тормоза столько, сколько это необходимо. Если отпустить педаль тормоза, торможение прекращается.

Символы в комбинированном приборе

Символ	Значение
	Постоянный свет – проверьте уровень тормозной жидкости в бачке. Если уровень низкий, долейте тормозную жидкость и проверьте, в чем причина потери жидкости.
	Постоянный свет в течение 2-х секунд при пуске двигателя – неисправность в работе функции ABS системы тормозов возникла, когда двигатель работал последний раз.

! ПРЕДОСТЕРЕЖЕНИЕ

Если  и  загораются одновременно, это указывает на неисправность в системе тормозов.

Если при этом уровень тормозной жидкости в бачке нормальный, осторожно двигайтесь своим ходом в ближайшую мастерскую для проверки системы тормозов – мы рекомендуем официальную станцию техобслуживания Volvo.

Если уровень тормозной жидкости в бачке находится ниже отметки **MIN**, дальнейшее движение автомобиля разрешается только после заправки тормозной жидкости.

Необходимо выяснить причину снижения уровня тормозной жидкости.



Стояночный тормоз

Стояночный тормоз, электрический

Принцип действия

Когда стояночный тормоз действует, слышится слабый звук электромотора. Этот звук появляется также во время автоматических функциональных проверок стояночного тормоза.

Если при затягивании стояночного тормоза автомобиль неподвижен, он действует только на задние колеса. Если затягивание происходит, когда автомобиль двигается, используются обычные рабочие тормоза, т.е. тормоз действует на все четыре колеса. Когда автомобиль практически стоит неподвижно, действие тормоза переносится на задние колеса.

Низкий заряд аккумуляторной батареи

При низком напряжении аккумуляторной батареи стояночный тормоз невозможно отпустить или задействовать. При низком напряжении аккумуляторной батареи подсоедините вспомогательный аккумулятор, см. стр. 112.

Приложение стояночного тормоза



Ручка управления стояночным тормозом.

1. Выжмите с усилием педаль тормоза.
 2. Нажмите на ручку.
 3. Отпустите педаль тормоза и убедитесь, что автомобиль неподвижен.
- При постановке на парковку следует включить 1-ую передачу (механическая коробка передач) или установить селектор передач в положение **P** (автоматическая коробка передач).

 Символ в комбинированном приборе мигает до тех пор, пока стояночный тормоз не будет затянут полностью. Когда символ горит, стояночный тормоз затянут.

В экстренной ситуации, если автомобиль находится в движении, стояночный тормоз

можно приложить, удерживая ручку нажатой. Если ручку отпустить или нажать педаль газа, торможение прекращается.

ВНИМАНИЕ

При экстренном торможении на скорости выше 10 км/ч во время действия тормозов раздается звуковой сигнал.

Стоянка на подъеме

Если автомобиль ставится на подъеме: поверните колеса в сторону **от** тротуара.

Если автомобиль ставится на спуске: поверните колеса по направлению **к** тротуару.

ПРЕДОСТЕРЕЖЕНИЕ

При стоянке на склоне обязательно затягивайте стояночный тормоз – включенной передачи или положения **P** (автоматическая коробка передач) недостаточно для того, чтобы надежно удержать автомобиль на месте.

**Стояночный тормоз****Освобождение стояночного тормоза**

Ручка управления стояночным тормозом.

Автомобиль с механической коробкой передач**Освобождение вручную**

1. Вставьте дистанционный ключ в замок зажигания.
2. Выжмите с усилием педаль тормоза.
3. Потяните за ручку.

ВНИМАНИЕ

Стояночный тормоз можно также отпустить вручную, выжав педаль сцепления вместо педали тормоза. Volvo рекомендует пользоваться педалью тормоза.

Автоматическое освобождение

1. Запустите двигатель.
2. Отпустите сцепление и прибавьте газ.

Автомобиль с автоматической коробкой передач**Освобождение вручную**

1. Вставьте дистанционный ключ в замок зажигания.
2. Выжмите с усилием педаль тормоза.
3. Потяните за ручку.

Автоматическое освобождение

1. Пристегните ремень безопасности.
2. Запустите двигатель.
3. Переместите селектор передач в положение **D** или **R** и прибавьте газ.

ВНИМАНИЕ

В целях безопасности стояночный тормоз отпускается только автоматически, если двигатель работает, и водитель пристегнут ремнем безопасности. В автомобилях с автоматической коробкой передач стояночный тормоз отпускается немедленно, если выжимается педаль газа и селектор передач находится в положении **D** или **R**.

Тяжелый груз на подъеме

Тяжелый груз, например, прицеп, может стать причиной откатывания автомобиля назад, когда стояночный тормоз освобождается автоматически на крутом подъеме. Чтобы не допустить этого, удерживая ручку нажатой, одновременно трогайтесь с места. Отпустите ручку, когда двигатель потянет.

Автомобиль с функцией Keyless drive

Отпускается вручную, если нажать кнопку **START/STOP ENGINE**, выжать педаль тормоза или сцепления и потянуть за ручку.

Символы

Символ	Значение
(P)!	Прочтите сообщение в информационном дисплее
	Мигающий символ означает, что стояночный тормоз задействован. Мигающий символ в любой другой ситуации означает, что возникла неисправность. Прочтите сообщение в информационном дисплее.



Стояночный тормоз

Сообщения



Стояноч.тормоз не полн. откл. – Неисправность не позволяет отпустить стояночный тормоз. Обратитесь в мастерскую – рекомендуется официальная станция техобслуживания Volvo. Если Вы трогаетесь с места при наличии такого сообщения, звучит предупреждающий сигнал.

Стояноч.тормоз не задействован – Неисправность не позволяет затянуть стояночный тормоз. Попробуйте затянуть и отпустить тормоз. Если сообщение сохраняется, обратитесь в мастерскую – рекомендуется официальная станция техобслуживания Volvo.

Сообщение включается также на автомобилях с механической коробкой передач, когда автомобиль двигается на низкой ско-

рости с открытой дверью, привлекая внимание водителя к тому, что стояночный тормоз мог быть отпущен случайно.

Стояноч.тормоз Требуется обслуж – Возникла неисправность. Если неисправность сохраняется, обратитесь в мастерскую – рекомендуется станция техобслуживания Volvo.

Если автомобиль необходимо поставить на стоянку до устранения неисправности, колеса следует повернуть, как в случае стоянки на склоне, и выбрать 1-ю передачу (механическая коробка передач) или установить селектор передач в положение **P** (автоматическая коробка передач).

Замена тормозных колодок

Тормозные колодки задних колес должны заменяться в мастерской вследствие особенностей конструкции электрического стояночного тормоза – рекомендуется обращаться на официальную станцию техобслуживания Volvo.



Общие сведения



HomeLink® – это программируемый дистанционный пульт, с помощью которого можно управлять работой до трех различных устройств (например, ворота гаража, система охранной сигнализации, освещение внутри и снаружи помещения и т.п.), заменяя, таким образом, пульты дистанционного управления этих устройств. HomeLink® встроен в левый солнцезащитный козырек.

Панель HomeLink® состоит из трех программируемых кнопок и индикаторной лампы.

ВНИМАНИЕ

Система HomeLink® не действует, если автомобиль заперт снаружи.

Сохраните оригинальные дистанционные пульты для программирования (например, при замене автомобиля).

При продаже автомобиля удалите программирование кнопок.

Металлические солнцезащитные козырьки запрещается использовать в автомобилях, оснащенных системой HomeLink®, так как они препятствуют нормальному функционированию системы.

Использование

После программирования HomeLink® можно использовать вместо отдельных дистанционных пультов исходных устройств.

Нажмите запрограммированную кнопку для активирования ворот гаража, системы охранной сигнализации и т.п. В то время когда нажата кнопка, горит индикаторная лампа.

ВНИМАНИЕ

Если зажигание выключено, система HomeLink® работает в течение 30 минут с момента открытия двери водителя.

Естественно, что исходные пульты дистанционного управления можно использовать параллельно с HomeLink®.

ПРЕДОСТЕРЕЖЕНИЕ

Если HomeLink® используется для управления воротами гаража или решеткой, убедитесь, что во время движения в опасной близости от ворот или решетки отсутствуют люди.

Не используйте дистанционный пульт HomeLink® для ворот гаража, в которых отсутствует функция аварийной остановки и отхода назад. В случае, когда регистрируется какое-либо препятствие движению, ворота гаража должны немедленно останавливаться и отходить назад. Ворота гаража, в которых отсутствует данная функция, могут стать причиной травм. Дополнительную информацию можно получить у поставщика на сайте: www.homelink.com.

Первое программирование

При выполнении первого пункта происходит очистка памяти HomeLink®, и его не следует выполнять, если перепрограммируется только одна кнопка.

1. Нажмите две внешние кнопки и не отпускайте до тех пор, пока индикаторная лампа не начинает мигать прим. через 20



HomeLink® *

секунд. Мигание означает, что HomeLink® установлен в "режим обучения" и готов к программированию.

2. Расположите исходный дистанционный пульт на расстоянии 5-30 см от HomeLink®. Наблюдайте за индикаторной лампой.

Расстояние, которое следует установить между оригинальным дистанционным пультом и HomeLink®, зависит от программируемого устройства. Может потребоваться несколько попыток программирования с разного расстояния. Перед новой попыткой сохраняйте каждое положение в течение прим. 15 секунд.

3. Одновременно нажмите кнопку на исходном дистанционном пульте и кнопку, которая программируется на HomeLink®. Не отпускайте кнопки до тех пор, пока индикаторная лампа не перейдет из режима медленного мигания в режим быстрого мигания. Быстрое мигание указывает, что программирование выполнено успешно.
4. Проверьте программирование, нажав запрограммированную кнопку на

HomeLink® и наблюдая за индикаторной лампой:

- **Постоянный свет:** Индикаторная лампа горит ровным светом, когда кнопка удерживается нажатой. Это означает, что программирование завершено. После этого, когда нажимается запрограммированная кнопка HomeLink®, ворота гаража, решетка или т.п. срабатывают.
 - **Не постоянный свет:** Индикаторная лампа часто мигает в течение прим. 2 секунд, а затем вновь горит ровным светом в течение прим. 3 секунд. Этот режим повторяется в течение прим. 20 секунд и означает, что в устройство заложен "непрерывно изменяющийся код". При нажатии запрограммированной кнопки HomeLink®/ворот гаража, решетка и т.п. не срабатывают. Продолжите программирование следующим образом.
5. Найдите "обучающую кнопку"¹ на приемном устройстве, например, к воротам гаража, которая обычно расположена вблизи крепления антенны. Если вам не удастся найти кнопку, прочтите руководство поставщика или свяжитесь с

поставщиком по сети Internet: www.homelink.com.

6. Нажмите и отпустите "обучающую кнопку". Кнопка мигает прим. 30 секунд, и за это время вы должны выполнить следующий пункт.
7. Пока "обучающая кнопка" мигает, нажмите программируемую кнопку на HomeLink®, удерживайте ее нажатой прим. 3 секунды и затем отпустите. Для завершения программирования повторите последовательность "нажать/удерживать/отпустить" до 3-х раз.

Программирование одной кнопки

Для программирования одной кнопки выполните следующие действия:

1. Нажмите кнопку на HomeLink® и не отпускайте до выполнения пункта 3.
2. Когда прим. через 20 секунд индикаторная лампа на HomeLink® начинает мигать, установите исходный дистанционный пульт на расстоянии 5-30 см от HomeLink®. Наблюдайте за индикаторной лампой.

Расстояние, которое следует установить между оригинальным дистанцион-

¹ Название и цвет кнопки варьирует у разных производителей.



ным пультом и HomeLink, зависит от программируемого устройства. Может потребоваться несколько попыток программирования с разного расстояния. Перед новой попыткой сохраняйте каждое положение в течение прим. 15 секунд.

3. Нажмите кнопку на исходном дистанционном пульте. Индикаторная лампа начинает мигать. Когда медленное мигание переходит в быстрое мигание, отпустите обе кнопки. Быстрое мигание указывает, что программирование выполнено успешно.
4. Проверьте программирование, нажав запрограммированную кнопку на HomeLink и наблюдая за индикаторной лампой:
 - **Постоянный свет:** Индикаторная лампа горит ровным светом, когда кнопка удерживается нажатой. Это означает, что программирование завершено. После этого, когда нажимается запрограммированная кнопка HomeLink®, ворота гаража, решетка или т.п. срабатывают.
 - **Не постоянный свет:** Индикаторная лампа часто мигает в течение прим. 2 секунд, а затем вновь горит ровным

светом в течение прим. 3 секунд. Этот режим повторяется в течение прим. 20 секунд и означает, что в устройство заложен "непрерывно изменяющийся код". При нажатии запрограммированной кнопки HomeLink® ворота гаража, решетка и т.п. не срабатывают. Продолжите программирование следующим образом.

5. Найдите "обучающую кнопку"² на приемном устройстве, например, к воротам гаража, которая обычно расположена вблизи крепления антенны. Если вам не удастся найти кнопку, прочтите руководство поставщика или свяжитесь с поставщиком по сети Internet: www.homelink.com.
6. Нажмите и отпустите "обучающую кнопку". Кнопка мигает прим. 30 секунд, и за это время вы должны выполнить следующий пункт.
7. Пока "обучающая кнопка" мигает, нажмите программируемую кнопку на HomeLink®, удерживайте ее нажатой прим. 3 секунды и затем отпустите. Для завершения программирования повторите последовательность "нажать/удерживать/отпустить" до 3-х раз.

Удаление программирования

Вы можете удалить программирование только для всех, а не для одной из кнопок HomeLink®.

- Нажмите две внешние кнопки и не отпускайте до тех пор, пока индикаторная лампа не начинает мигать прим. через 20 секунд.
- > Теперь HomeLink® установлен в т.н. "режим обучения" и готов к новому программированию, см. стр. 127.

² Название и цвет кнопки варьирует у разных производителей.

Использование меню и сообщений.....	132
Климат-контроль.....	140
Топливный обогреватель двигателя и отопитель салона*.....	150
Дополнительный обогреватель*.....	153
Аудиосистема.....	154
RSE – система Rear Seat Entertainment – двойной экран*.....	169
Бортовой компьютер.....	174
DSTC – Система курсовой устойчивости и тяги.....	176
Регулировка ходовых характеристик.....	178
Круиз-контроль*.....	179
Адаптивный круиз-контроль*.....	181
Контроль сближения*.....	190
Предупреждение о столкновении с автоторможением*.....	193
Driver Alert System – DAC*.....	200
Driver Alert System – LDW*.....	203
Помощь парковки*.....	206
BLIS* – Blind Spot Information System.....	209
Комфорт в салоне.....	214
Комфортабельный салон – Executive.....	217
Bluetooth, "свободные руки"*.....	218
Встроенный телефон*.....	224



04

КОМФОРТ И УДОВОЛЬСТВИЕ ОТ ВОЖДЕНИЯ





Использование меню и сообщений

Использование

Для некоторых функций автомобиля не предусмотрены отдельные кнопки. Такие функции вы можете изменять/активировать/отключать в системе меню.

Навигация в системе меню выполняется с помощью ряда кнопок на центральной консоли или правого набора кнопок на рулевом колесе.

Многие функции стандартные; некоторые - опционные. Набор функций зависит от рынка.

Органы управления в центральной консоли

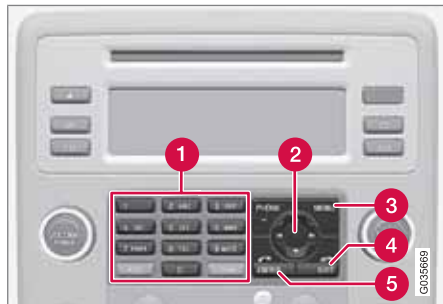

Центральная консоль с информационным дисплеем и клавишами управления для обращения с меню.

- 1 Цифровая клавиатура 1–9
- 2 Джойстик – переход по структуре меню и выбор вариантов меню
- 3 **MENU** – вход в систему меню
- 4 **EXIT** – возврат на один уровень по структуре меню. Длительное нажатие приводит к выходу из системы меню.
- 5 **ENTER** – выбор вариантов меню

Набор кнопок* на рулевом колесе

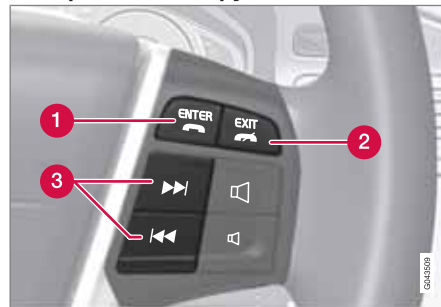

- 1 **ENTER**
- 2 **EXIT**
- 3 Клавиши навигации – вверх/вниз.

Если на клавиатуре рулевого колеса имеются кнопки **ENTER** и **EXIT**, функции этих кнопок, а также кнопок навигации аналогичны клавишам в центральной консоли.

Клавиши быстрого вызова

Действующий уровень меню показывается наверху справа на дисплее центральной консоли. Поиск функций в системе меню представлен в данном руководстве следующим образом:

Настройки машины → Настройки блокировки



Использование меню и сообщений

Здесь приводится пример поиска и настройки функции с помощью кнопок на центральной консоли:

1. Нажмите **MENU**.
2. Выберите меню, например, **Настройки машины**, с помощью джойстика и нажмите **ENTER** – открывается подменю.
3. Перейдите к **Настройки блокировки** и нажмите **ENTER**: открывается новое подменю.
4. Перейдите к **Разбл. дверей** и нажмите **ENTER**: открывается подменю с функциями по выбору.
5. Выберите из представленных функций и нажмите **ENTER**: в пустом окошке выбранной функции появляется метка.
6. Для завершения программирования вернитесь по структуре меню назад, несколько раз кратко нажимая кнопку **EXIT**, или одним длительным нажатием этой кнопки.

При навигации по структуре меню кнопки джойстика можно использовать вместо кнопок **ENTER** и **EXIT**. Правая стрелка соответствует **ENTER**, а левая стрелка **EXIT**.

Варианты меню пронумерованы, и их можно выбирать непосредственно с помощью цифровых клавиш (только **1–9**).

Обзор меню

Основные меню телефона и источников звучания разделены. Основное меню источника звучания (например, CD) можно открыть только, когда данный источник звучания активирован, см. стр. 155.

В **Основное меню** входят следующие выборы меню:

Память ключа машины

Распол. сиден. и зерк*

Настройки машины

Информация

Настройки освещения

Настройки блокировки

Режим частичной охраны¹

Давление в шинах*

Установки бок. зеркала*

Настр. предуп. о столк.*

Настройки камеры парк.*

Lane departure warning*

Уровень рулевого усил*

Настройки единиц

Driver Alert Вкл

Настройки климата

Авт. настройка вентил.

Таймер рециркуляции

Автом. зад. антиоблед.

Обогрев кресла, огранич. времени

Обогрев кресла выкл. при пуске

Сбросить настройки климата

Основное меню AM

Настройки аудио

Настройка звука

Передний эквалайзер

Задний эквалайзер

Автом. контроль звука

Сбросить все настройки аудио

Основное меню FM

Настройки FM

Новости

¹ Некоторые модели.



Использование меню и сообщений

ТР (дорож.информация)

Радио текст

PTY (тип программы)

Допол. настройки радио

Настройки аудио²

Основное меню DAB*³

Основное меню CD

Случайный выбор

Выкл

Папка⁴

Диск⁴

Один диск⁵

Все диски⁵

Настройки CD

Информация о дорожке*

Новости

ТР (дорож.информация)

Настройки аудио²

Основное меню AUX

Входная громкость AUX

Настройки аудио²

Основное меню USB

Настройки USB

Информация о дорожке

Новости

ТР (дорож.информация)

Настройки аудио²

Основное меню iPod

Настройки iPod

Новости

ТР (дорож.информация)

Настройки аудио²

Информация о дорожке

Основное меню Bluetooth⁶

Реестр звонков

Посл. 10 пропуц. звонок.

Посл. 10 получ. звонок.

Последние 10 набранных номеров

Телефонная книга

Поиск

Копир. из моб.телеф.

Bluetooth*

Сменить телефон⁷

Подключить телефон⁸

Удалить телефон

Подкл. от моб. телефона

Инф. о Bluetooth автом.

Опции звонка

Авто-ответ

Номер голосовой почты

Настройки телефона

Звук и громкость

Синхрон. тел. книгу

² Подменю см. "Основное меню AM/настройки аудио".

³ См. стр. 165.

⁴ Только в системе, которая позволяет проигрывать звуковые файлы в формате mp3 и wma.

⁵ Только в системе с чейнджером компакт-дисков.

⁶ Относится к автомобилям без встроенного телефона.

⁷ Появляется только при подключенном телефоне.

⁸ Появляется только при отсутствии подключенного телефона.

* Опция/дополнительное оборудование, дополнительную информацию см. Введение.



Использование меню и сообщений

Основное меню Bluetooth⁹

Реестр звонков

Посл. 10 пропущ. звонк.

Посл. 10 получ. звонк.

Последние 10 набранных номеров

Телефонная книга

Поиск

Копир. из моб.телеф.

Bluetooth*

Подключить телефон¹⁰

Удалить телефон

Подкл. от моб. телефона

Инф. о Bluetooth автом.

Опции звонка

Авто-ответ

Номер голосовой почты

Сменить телефон

Телефон в автомобиле

Добавить телефон

Зарегистрированные телефоны¹¹

Настройки телефона

Звук и громкость

Синхрон. тел. книгу

Основное меню встроенного телефона

Реестр звонков

Посл. 10 пропущ. звонк.

Посл. 10 получ. звонк.

Последние 10 набранных номеров

Стереть список

Продолж. звонка

Телефонная книга

Поиск

Новый контакт

Копировать весь

Однокнопочный набор

Стереть SIM

Стереть телефон

Статус памяти

Сообщения

Читать

Написать новое

Удалить все сообщения

Настройки сообщений

Опции звонка

Послать мой номер

Ожидание звонка

Авто-ответ

Автом. повт. набор

Номер голосовой почты

Переадресация

Сменить телефон⁹

Телефон в автомобиле

Добавить телефон

Зарегистрированные телефоны¹¹

Настройки телефона

Выбор сети

⁹ Относится к автомобилям со встроенным телефоном и громкой связью Bluetooth™.¹⁰Появляется только при отсутствии подключенного телефона.¹¹Максимум 5 телефонов.



Использование меню и сообщений

- Безопасность SIM
- Редактировать PIN код
- Звук и громкость
- IDIS
- Сбросить настр. тел.

Комбинированный прибор

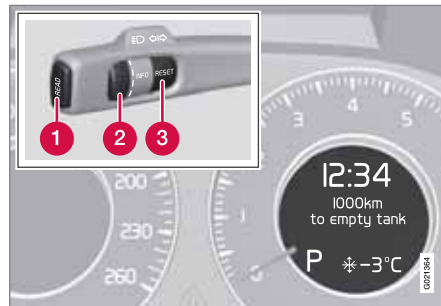

Информационный дисплей и органы управления меню.

- 1 READ** – доступ к списку сообщений и подтверждение сообщений.
- 2** Регулировочное кольцо – перелистать выборы меню.
- 3 RESET** – обнуление активированной функции. В некоторых случаях используется для выбора/активирования функции, см. пояснение соответствующей функции.

С помощью правого подрулевого рычага управляется меню в информационном дисплее комбинированного прибора. Показ меню зависит от положения зажигания, см.

стр. 74. Чтобы показать меню при наличии сообщения, его следует подтвердить с помощью **READ**.

Обзор меню

Для некоторых из перечисленных ниже вариантов меню необходимо, чтобы в автомобиле имелась соответствующая функция и оборудование.

До пустого бака

Средний расход топлива

Мгновенный расход топлива

Средняя скорость

DSTC

Текущая скорость¹²

Давление в шинах Калибровка*

Таймер доп.отоп 1/2^{13*}

Таймер доп.вент 1/2*

Реж. доп.таймера*

Прямой пуск Доп.отопитель*

Прямой пуск Доп. эл.отопитель*

Прямой пуск Доп. вентилятор*

Доп. обогрев авто*

¹²Только некоторые рынки.

¹³Настройка только, когда двигатель не работает.



Использование меню и сообщений

Пуск остат.отоп.*

Сообщение



Текстовые сообщения информационного дисплея.

Если загорается предупреждающий, информационный или контрольный символ, то одновременно на информационном дисплее отображается поясняющее сообщение. Сообщения о неисправности хранятся в памяти, пока неисправность не будет устранена.

Нажмите **READ**, чтобы подтвердить и пролистать сообщения.

ВНИМАНИЕ

Если предупреждающее сообщение отображается во время использования бортового компьютера, работу можно возобновить только после прочтения сообщения (нажать кнопку **READ**).

Сообщение	Значение
Остановиться ^A	Остановиться и заглушить двигатель. Опасность серьезного повреждения. Volvo рекомендует обратиться на официальную станцию техобслуживания Volvo.
Заглушить двиг. ^A	Остановиться и заглушить двигатель. Опасность серьезного повреждения. Volvo рекомендует обратиться на официальную станцию техобслуживания Volvo.

Сообщение	Значение
Треб.сроч.обслуж ^A	Volvo рекомендует незамедлительно доверить проверку автомобиля официальной станции техобслуживания Volvo.
Требует обслуж ^A	Volvo рекомендует как можно быстрее доверить проверку автомобиля официальной станции техобслуживания Volvo.
См. руководство ^A	Прочитайте Руководство по эксплуатации.
Заказать время техобслуживания	Время заказать техобслуживание. Volvo рекомендует обратиться на официальную станцию техобслуживания Volvo.



04 Комфорт и удовольствие от вождения

Использование меню и сообщений

Сообщение	Значение
Время планового техобслуживания	Пора на техобслуживание. Volvo рекомендует обратиться на официальную станцию техобслуживания Volvo. Это время техобслуживания зависит от пробега, количества месяцев, прошедших с момента последнего техобслуживания, наработки двигателя и марки масла.
Срок техобслуж. истек	Если нарушаются интервалы техобслуживания, то гарантия не распространяется на поврежденные детали. Volvo рекомендует обратиться на официальную станцию техобслуживания Volvo для проведения техобслуживания.

Сообщение	Значение
Масло КПП Треб. заменить	Volvo рекомендует как можно быстрее доверить проверку автомобиля официальной станции техобслуживания Volvo.
Коробка передач огранич. функц.	Коробка передач не может работать на полную мощность. Двигайтесь с особой осторожностью до тех пор, пока сообщение не погаснет ^B . При повторном появлении: Volvo рекомендует обратиться на официальную станцию техобслуживания Volvo.

Сообщение	Значение
Выс. темп. КПП Замедлить ход	Сбросьте скорость или остановитесь, соблюдая меры безопасности. Выключите передачу и дайте двигателю поработать на холостых оборотах, пока сообщение не погаснет ^B .
Выс. темп. КПП Остановиться	Серьезная неисправность. Остановитесь без промедления, соблюдая меры безопасности. Volvo рекомендует обратиться на официальную станцию техобслуживания Volvo ^B .



Использование меню и сообщений

Сообщение	Значение
Временно ВЫКЛ ^A	Функция временно отключена и вернется в исходное положение автоматически во время движения или при повторном пуске двигателя.
Аккумуляторная батарея разряжена. Огранич. режим	Звуковая система отключена для сохранения мощности. Зарядите аккумуляторную батарею.

^A Часть сообщений появляется вместе с информацией о том, где возникла неисправность.

^B Более подробно сообщения, связанные с автоматической коробкой передач, можно найти на см. стр. 118.



Климат-контроль

Общие сведения

Кондиционирование воздуха

В автомобиле установлена система электронного климат-контроля (ЕСС). Климатическая установка охлаждает или нагревает, а также осушает воздух в салоне.

i ВНИМАНИЕ

Кондиционирование воздуха (АС) можно отключить, но его следует всегда держать включенным для создания хорошего климата в салоне и чтобы избежать запотевания стекол.

Фактическая температура

Выбранное значение температуры соответствует субъективным ощущениям, зависящим от скорости перемещения воздуха, влажности воздуха, интенсивности солнечного излучения и других факторов, действующих внутри и снаружи автомобиля.

В системе имеется солнечный датчик, который распознает, с какой стороны в салоне светит солнце. В этой связи температура в правом и левом воздушных соплах может отличаться, несмотря на то, что на обеих сторонах установлено одинаковое значение температуры.

Местоположение датчиков

- Солнечный датчик расположен сверху на приборной панели.
- Датчик температуры в салоне расположен под панелью климатической установки.
- Датчик наружной температуры установлен во внешнем зеркале заднего вида.
- Датчик контроля влажности* установлен во внутреннем зеркале заднего вида.

i ВНИМАНИЕ

Не закрывайте или не блокируйте датчики одеждой или другими предметами.

Боковые окна и люк в крыше

Для обеспечения нормального кондиционирования воздуха необходимо, чтобы боковые окна и люк в крыше были закрыты.

Запотевание окон с внутренней стороны

Чтобы удалить запотевание на окнах с внутренней стороны, следует в первую очередь использовать дефростер.

Чтобы снизить вероятность запотевания, окна следует содержать в чистоте и протирать обычным средством для чистки окон.

Вентиляционное отверстие в полке для шляп

i ВНИМАНИЕ

Чтобы избежать обледенения, не блокируйте вентиляционные отверстия в задней части полки для шляп одеждой или другими предметами.

Временное отключение кондиционирования воздуха

Когда требуется максимальная мощность двигателя, например, при максимальном разгоне или движении на подъеме с прицепом, кондиционирование воздуха может временно отключаться. При этом температура в салоне может временно повыситься.

Конденсат

В жаркую погоду из-под автомобиля может капать конденсационная вода из системы кондиционирования воздуха. Это нормально.

Лед и снег

Удаляйте лед и снег с воздухозаборника климатической установки (щель между капотом и ветровым стеклом).

Поиск неисправностей и ремонт

Доверьте проведение работ мастерской, имеющей лицензию на поиск неисправности



Климат-контроль

и ремонт климатической установки. Volvo рекомендует обратиться на официальную станцию техобслуживания Volvo.

Хладагент

В установке кондиционирования воздуха используется хладагент R134a, см. стр. 317. Он не содержит хлора и поэтому безопасен для озонового слоя. Доверьте проведение работ мастерской, имеющей лицензию на дозаправку/замену хладагента. Volvo рекомендует обратиться на официальную станцию техобслуживания Volvo.

Функция общего проветривания

Эта функция открывает/закрывает все боковые окна одновременно, и ее можно использовать, например, для быстрого проветривания автомобиля в жаркую погоду, см. стр. 53.

Фильтр в салоне

Воздух, поступающий в салон автомобиля, проходит очистку в фильтре. Который должен регулярно заменяться. Выполняйте Программу техобслуживания Volvo в отношении рекомендуемого интервала замены. При эксплуатации автомобиля в сильно загрязненной среде следует чаще проводить замену фильтра.

ВНИМАНИЕ

Существуют различные типы фильтров салона. Убедитесь, что установлен нужный фильтр.

Clean Zone Interior Package (CZIP)*

Этот опционный пакет значительно снижает содержание в воздухе салона веществ, вызывающих аллергию и астму. Дополнительную информацию о CZIP см. брошюру, прилагаемую к автомобилю при покупке.

В комплект входит:

- Дополнительная функция включения вентилятора после того, как автомобиль открывается дистанционным ключом. При этом вентилятор нагнетает в салон свежий воздух. Функция включается, когда в этом есть необходимость, и отключается автоматически через некоторое время или когда открывается одна из дверей салона. К 4-м годам эксплуатации автомобиля интервал работы вентилятора постепенно уменьшается.
- Система контроля качества воздуха (IAQS) является полностью автоматической системой, очищающей воздух в салоне от примесей, таких как микрочастицы, углеводороды, оксиды азота и приповерхностный озон.

ВНИМАНИЕ

В автомобилях с CZIP фильтр IAQS заменяется через 15 000 км или один раз в год в зависимости от того, что наступает раньше. Однако не более 75 000 км в течение 5 лет. В автомобилях без CZIP фильтр IAQS заменяется при очередном техобслуживании.

Использование для отделки салона проверенных материалов.

Используемые материалы разработаны специально для снижения запыленности салона и облегчают содержание салона в чистом состоянии. Коврики в салоне и багажном отделении легко вынимаются для проведения чистки. Используйте рекомендованные Volvo чистящие средства и продукты по уходу за автомобилем, см. стр. 302.

Настройки меню

На центральной консоли, Вы можете изменить базовую настройку трех функций климатической установки, см. стр. 132:

- Скорость вентилятора в автоматическом режиме, см. стр. 145.
- Таймер рециркуляции воздуха в салоне, см. стр. 146.
- Автоматический обогрев заднего стекла, см. стр. 100.

* Опция/дополнительное оборудование, дополнительную информацию см. Введение.



Климат-контроль

С помощью **RESET** на дисплее все функции климатической установки возвращаются в исходное положение.

Распределение воздуха

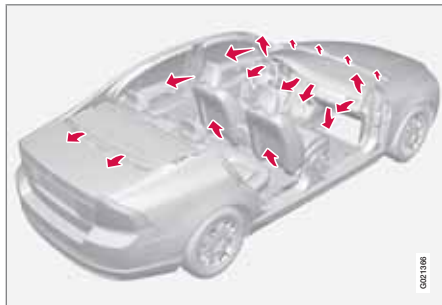

Поступающий воздух распределяется между 20 соплами салона.

В режиме **AUTO** распределение воздуха происходит полностью в автоматическом режиме.

При необходимости это можно осуществить вручную, см. стр. 148.

Вентиляционные сопла в приборной панели

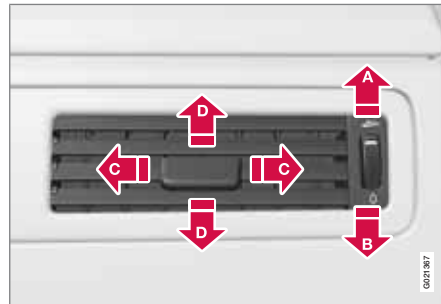

- A** Открыто
- B** Закрыто
- C** Отклонение потока воздуха по горизонтали
- D** Направление потока воздуха вверх

Если самые крайние сопла направить в сторону боковых стекол, можно избежать запотевания стекол.

Для обеспечения комфортных климатических условий в салоне некоторая часть воздуха всегда поступает через сопла.

Вентиляционные сопла в стойках дверей

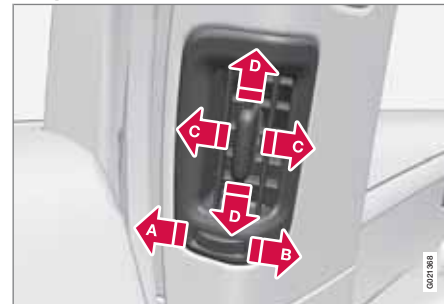

- A** Закрыто
- B** Открыто
- C** Отклонение потока воздуха по горизонтали
- D** Направление потока воздуха вверх

Если эти сопла направить на окна, можно избежать запотевания стекол.

Если эти сопла направить внутрь салона, на заднем сидении поддерживаются комфортные климатические условия.



Климат-контроль

ВНИМАНИЕ

Помните, что маленькие дети могут быть чувствительны к воздушным потокам и сквознякам.

Климатическая установка

Электронная климатическая установка, ECC

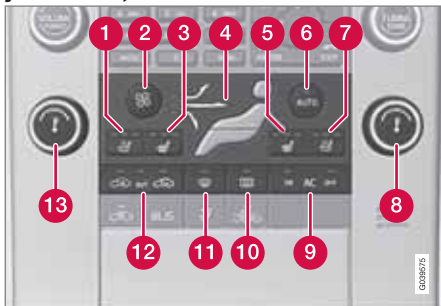

- 1 Вентилируемые передние сидения*, левая сторона
- 2 Вентилятор
- 3 Передние сидения с электрообогревом, левая сторона
- 4 Распределение воздуха

- 5 Передние сидения с электрообогревом, правая сторона
- 6 AUTO
- 7 Вентилируемые передние сидения*, правая сторона
- 8 Регулирование температуры, правая сторона
- 9 AC ON/OFF – Кондиционирование воздуха вкл/выкл
- 10 Заднее стекло и внешние зеркала заднего вида с электрообогревом, см. стр. 100.
- 11 Режим макс. оттаивания
- 12 Рециркуляция/система контроля качества воздуха
- 13 Регулирование температуры, левая сторона

Обращение

Вентилируемые передние сидения*



Вентилируемые передние сидения можно устанавливать только, если автомобиль оснащен ECC. Система вентиляции состоит из вентиляторов, встроенных в сидения, и спинок, затягивающих воздух через обивку сидений. Чем холоднее воздух в салоне, тем выше эффект охлаждения.

Вентиляция регулируется климатической установкой с учетом температуры сидения, интенсивности солнечного излучения и наружной температуры.

Вентиляцию можно использовать одновременно с обогревом сидений. Эту функцию можно использовать, например, для просушки одежды.

Систему вентиляции можно активировать при работающем двигателе. Существует три уровня комфортности, обеспечивающие различный охлаждающий и осушающий эффект:



Климат-контроль

- Уровень комфортности III: одним нажатием на клавишу достигается максимальный эффект – горят три лампы.
- Уровень комфортности II: нажав на клавишу два раза, можно получить более низкий эффект – горят две лампы.
- Уровень комфортности I: нажав на клавишу три раза, можно получить самый слабый эффект – горит одна лампа.

Если нажать на клавишу четыре раза, то функция отключается – лампы не горят.

ВНИМАНИЕ

Лицам, чувствительным к сквознякам, следует осторожно пользоваться вентиляцией кресла. При длительном использовании рекомендуется уровень комфорта I.

ВАЖНО

Для предотвращения переохлаждения пассажира на сидении вентиляция кресла не включается, если температура в салоне ниже 5 °С.

Вентилятор



Для увеличения уменьшения скорости вентилятора поверните ручку. Если выбирается **AUTO**, скорость вентилятора устанавливается автоматически. Ранее установленная скорость вентилятора отменяется.

ВНИМАНИЕ

Если вентилятор полностью отключен, кондиционирование воздуха не включается, что может привести к запотеванию стекол.

Сидения с электрообогревом

Передние кресла



Одним нажатием на клавишу достигается максимальный обогрев – горят три лампы.

Для более слабого обогрева нажмите на клавишу два раза – горят две лампы.

Для самого слабого обогрева нажмите трижды на клавишу – горит одна лампа.

Если нажать на клавишу четыре раза, то обогрев отключается – лампы не горят.

При запуске двигателя обогрев обычно отключен. Если обогрев был включен, он отключается автоматически после остановки двигателя. Автоматический запуск обогревателя можно активировать/отключить в меню: **Настройки климата** → **Обогрев кресла отключен при запуске двигателя**

Обогрев кресла отключается автоматически через некоторое время. Функцию можно отключить/активировать в меню: **Настройки климата** → **Обогрев кресла, ограничение по времени**

Описание системы меню см. стр. 132.

ПРЕДОСТЕРЕЖЕНИЕ

Кресло с электрообогревом не следует использовать людям, которые затрудняются с оценкой повышения температуры вследствие потери чувствительности или по какой-либо другой причине не могут правильно обращаться с ручкой регулировки обогрева сидения. В противном случае возможны ожоговые травмы.



Климат-контроль

Задние сидения¹

Регулирование обогрева аналогично, как для переднего сидения.

Распределение воздуха



Фигура образована тремя клавишами. При нажатии на клавиши загорается лампа, соответствующая определенной части фигуры, указывая, какой тип распределения воздуха выбран, см.

стр. 148.

Авто

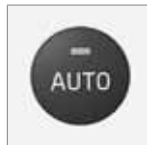

При помощи данной функции регулируется автоматически температура, кондиционирование воздуха, скорость вращения вентилятора, рециркуляция и распределение воздуха.

При выборе ручного управления для одной или нескольких функций остальные функции продолжают работать в автоматическом режиме. При нажатии **AUTO** включается датчик контроля качества воздуха, и все установки, сделанные вручную, отменяются. На дисплее отображается **АВТО КЛИМАТ**.

Скорость вентилятора в автоматическом режиме можно устанавливать в **Настройках климата** → **Авт. настройка вентил.**. Выберите между **Низкая**, **Нормальная** или **Высокая**:

- **Низкая** – Автоматический режим работы вентилятора. Преимущество слабого воздушного потока.
- **Нормальная** – Автоматический режим работы вентилятора.

- **Высокая** – Автоматический режим работы вентилятора. Преимущество более сильного воздушного потока.

Описание системы меню см. стр. 132.

Регулировка температуры



Температура со стороны водителя и пассажира может регулироваться индивидуально.

При запуске двигателя сохраняются последние заданные настройки.



ВНИМАНИЕ

Установка более высокой/низкой температуры, чем нужно, не помогает ускорить обогрев/охлаждение.

AC – Кондиционирование воздуха вкл/выкл



Если горит лампа **ON**, кондиционирование воздуха работает в автоматическом режиме. В этом случае поступающий воздух умеренно охлаждается и подсушивается.

¹ При комплектации двухуровневой опорной подушкой для детей.



Климат-контроль

Если горит лампа **OFF**, кондиционирование воздуха всегда отключено. Прочие функции управляются по-прежнему в автоматическом режиме. При выборе дефростера кондиционирование происходит с максимальным осушением воздуха.

Дефростер



Используется для быстрого удаления запотевания и обледенения с переднего и боковых стекол. Воздух направляется к стеклам. При включенной функции горит лампа в кнопке

дефростера.

Для максимального осушения воздуха при выборе этой функции происходит также следующее:

- автоматически подключается кондиционирование воздуха
- рециркуляция и система контроля качества воздуха автоматически отключаются.

Кондиционирование воздуха можно отключить вручную с помощью кнопки **AC**. При отключении функции дефростера климатическая установка возвращается к заданным ранее установкам.

Рециркуляция/система контроля качества воздуха

Рециркуляция



При включенной рециркуляции в кнопке горит правая оранжевая лампа. Эта функция выбирается для прекращения доступа в салон плохого воздуха, выхлопных газов и пр. Воздух в салоне рециркулирует, т.е. если эта функция включена, воздух снаружи не поступает внутрь автомобиля.

i ВНИМАНИЕ

Если воздух рециркулирует в автомобиле слишком длительное время, существует опасность запотевания стекол изнутри.

Таймер

Если включен таймер, установка оставит некоторое время включенный ручную режим рециркуляции в зависимости от наружной температуры. Это снижает риск обледенения, запотевания и несвежего воздуха. Активируйте/отключите функцию в **Настройки климата → Таймер рециркуляции**. Описание системы меню см. стр. 132.

i ВНИМАНИЕ

При включении дефростера рециркуляция всегда отключается.

Система качества воздуха*



Система качества воздуха очищает воздух от газов и частиц, препятствуя появлению в салон неприятных запахов и снижая количество пыли. Если воздух снаружи загрязнен, забор

воздуха прекращается и начинается рециркуляция воздуха. Если нажата клавиша **AUTO**, датчик контроля качества воздуха всегда подключен.

Активирование рециркуляции/ датчика контроля качества воздуха



Повторными нажатиями на клавишу осуществляется переключение между тремя функциями.

- Левая оранжевая лампа горит – датчик контроля качества воздуха выключен. Рециркуляция не работает, поступает только воздух снаружи.
- Зеленая лампа в центре горит – рециркуляция отключена, если она не исполь-



Климат-контроль

зуется для охлаждения в жаркую погоду.

- Правая оранжевая лампа горит – рециркуляция включена.



ВНИМАНИЕ

Хороший воздух в салоне обеспечивается, если датчик контроля качества воздуха всегда подключен.

В холодную погоду рециркуляция ограничена, чтобы предотвращать запотевание стекол.

Если стекла запотели, следует отключить датчик контроля качества воздуха и пользоваться функцией дефростера для переднего и боковых стекол, а также заднего стекла.



Климат-контроль

Таблица распределения воздуха

	Распределение воздуха	Используется		Распределение воздуха	Используется
	Воздух к стеклам. Некоторое количество воздуха поступает из вентиляционных сопел. Рециркуляция воздуха не работает. Кондиционирование воздуха всегда подключено.	Для быстрого удаления обледенения и запотевания.		Воздух к полу и стеклам. Некоторое количество воздуха поступает из вентиляционных сопел в панели приборов.	Для достижения комфортных условий и эффективного удаления запотевания в холодную или влажную погоду.
	Воздух к переднему и боковым стеклам. Некоторое количество воздуха поступает из вентиляционных сопел.	Для предотвращения запотевания и обледенения (для этого скорость вентилятора не должна быть слишком низкой) в холодную и влажную погоду.		Воздух направляется к полу и через вентиляционные сопла в панели приборов.	При солнечной погоде с прохладной наружной температурой.



Климат-контроль

	Распределение воздуха	Используется		Распределение воздуха	Используется
	Поток воздуха направляется к стеклам и через вентиляционные сопла панели приборов.	Для достижения хороших комфортных условий в жаркую и сухую погоду.		Воздух к полу. Некоторое количество воздуха поступает через вентиляционные сопла в панели приборов, а также направляется к стеклам.	Для обогрева или охлаждения к полу.
	Поток воздуха к голове и туловищу через вентиляционные сопла в панели приборов.	Для эффективного охлаждения в жаркую погоду.		Поток воздуха на окна через вентиляционные сопла в панели приборов и к полу.	Для охлаждения вдоль пола или обогрева верхней части в холодную или жаркую, сухую погоду.



Топливный обогреватель двигателя и отопитель салона*

Топливный отопитель

Общие сведения о стояночном отопителе

Стояночный отопитель обогревает двигатель и салон и может запускаться напрямую или с помощью таймера.

С помощью таймера можно выбрать два времени запуска. Под временем запуска понимается время, к которому завершается обогрев автомобиля. Электронная система автомобиля рассчитывает время пуска отопителя в зависимости от температуры окружающего воздуха.

Если наружная температура превышает 15 °C, обогреватель не запускается. При температуре -5 °C или ниже максимальное время непрерывной работы стояночного отопителя составляет 50 минут.

! ПРЕДОСТЕРЕЖЕНИЕ

При использовании стояночного отопителя автомобиль должен находиться на открытом воздухе.

i ВНИМАНИЕ

Если работает стояночный отопитель, то из правой колесной ниши может появляться дым, что вполне нормально.

Заправка топливом

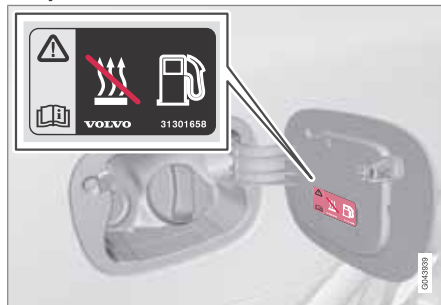

Предупреждающая табличка на крышке топливного бака.

! ПРЕДОСТЕРЕЖЕНИЕ

Пролитое топливо может воспламениться. Перед заправкой топливом выключайте топливный отопитель.

Проверьте на информационном дисплее, что стояночный отопитель отключен. Когда отопитель работает, на информационном дисплее показывается **Доп.обог.ВКЛ.**

Стоянка на подъеме

Если автомобиль припаркован на крутом склоне, то он должен располагаться передней частью вниз, чтобы обеспечить надеж-

ное поступление топлива в стояночный отопитель.

Аккумулятор и топливо

Если аккумуляторная батарея недостаточно заряжена, или в баке слишком мало топлива, стояночный отопитель автоматически отключается, и на информационном дисплее показывается сообщение. Подтвердите сообщение, нажав кнопку **READ** на рычаге указателей поворотов, см. стр. 151.

! ВАЖНО

Частое использование стояночного отопителя в условиях поездок на короткие расстояния приводит к разрядке аккумулятора и затруднению пуска двигателя.

Чтобы аккумулятор мог беспрепятственно получать такое же количество энергии, какое забирает от отопителя, необходимо при регулярном использовании отопителя совершать поездки, равные по продолжительности времени работы отопителя.



Топливный обогреватель двигателя и отопитель салона*

Использование

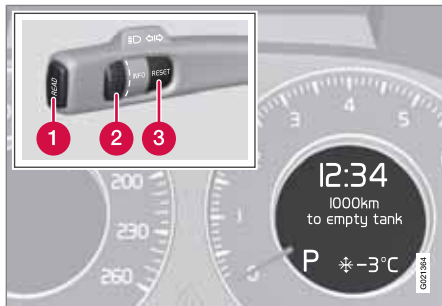



- 1 Кнопка **READ**
- 2 Регулировочное кольцо
- 3 Кнопка **RESET**

Дополнительную информацию об информационном дисплее и **READ** см. стр. 136.

Символы и сообщения на дисплее

 Когда активирована настройка таймера или **Прямой пуск**, в комбинированном приборе горит информационный символ и одновременно на информационном дисплее отображается поясняющий текст и горит еще один символ. В таблице указаны встречающиеся символы и сообщения на дисплее.

Символ	Дисплей	Значение
	Топл.отопитель ВКЛ	Отопитель включен и работает.
	Таймер установлен. Топл.отопитель	Таймер обогревателя активируется после того, как вы вынули дистанционный ключ из замка зажигания и покинули автомобиль – обогрев двигателя и салона будет завершен к заданному времени.
 	Отопитель откл. Аккумуля.разряж.	Электроника автомобиля отключает отопитель, чтобы иметь возможность запустить двигатель.

Символ	Дисплей	Значение
 	Отопит.н.едоступ. Низк.ур.т.оплива	Установка отопителя не выполняется вследствие низкого уровня топлива (прим. 7 литров) – чтобы иметь возможность запустить двигатель и проехать прим. 50 км.
	Дополн.отопитель Требуетсяобслуж.	Обогреватель не работает. Обратитесь в мастерскую для проведения ремонта. Volvo рекомендует обратиться на официальную станцию техобслуживания Volvo.

Текст на дисплее гаснет автоматически через некоторое время или если нажать кнопку **READ** на подрулевом рычаге указателей поворотов.



Топливный обогреватель двигателя и отопитель салона*

Прямой пуск или отключение

1. Регулирующим кольцом перейдите к **Прямой пуск Доп.отоп.**
2. Нажмите **RESET**, чтобы выбрать между **ВКЛ** и **OFF**.

ON: Стояночный отопитель включен вручную или запрограммированным таймером.

OFF: Стояночный отопитель выключен.

При прямом пуске отопителя время его непрерывной работы составляет 50 минут.

Обогрев салона начинается, как только охлаждающая жидкость двигателя достигнет нужной температуры.

i ВНИМАНИЕ

Двигатель можно запускать и двигаться при включенном стояночном отопителе.

Установка таймера

С помощью таймера задается время, к которому автомобиль должен быть прогрет и готов к использованию.

Выберите между **ТАЙМЕР 1** и **ТАЙМЕР 2**.

i ВНИМАНИЕ

Таймер можно программировать только, когда дистанционный ключ находится в положении **I**, см. стр. 74 – поэтому программирование следует выполнять до запуска двигателя.

1. Регулирующим кольцом перейдите к **Доп.обогр.таймер1**.
2. Кратко нажмите на клавишу **RESET**, чтобы для установки времени начали мигать часы.
3. Выберите время в часах с помощью регулирующего кольца.
4. Кратко нажмите **RESET**, чтобы перейти к установке времени в минутах.
5. Выберите время в минутах с помощью регулирующего кольца.
6. Кратко нажмите **RESET** для подтверждения выбранной настройки.
7. Нажмите **RESET**, чтобы активировать таймер.

После настройки **Доп.обогр.таймер1** вы можете запрограммировать другое время пуска в **Доп.обогр.таймер2**, выбрав его регулирующим кольцом.

Установка другого времени проводится точно так же, как и для **Доп.обогр.таймер1**.

Отключение отопителя, запущенного таймером

Отопитель, запущенный таймером, можно отключить вручную до того, как это сделает таймер. Прочтите следующее:

1. Нажмите **READ**.
2. Регулирующим кольцом перейдите к тексту **Доп.обогр.таймер1** или **2**.
 - > Текст **ON** мигает на дисплее.
3. Нажмите **RESET**.
 - > Текст **OFF** показывается постоянный светом, и отопитель отключается.

Обогреватель, запущенный таймером, можно также отключить, как указано в разделе "Прямой пуск или отключение", см. стр. 152.

Часы/таймер

Таймер отопителя подключен к часам автомобиля.

i ВНИМАНИЕ

При установке времени на часах запрограммированные значения для таймера удаляются.



Дополнительный обогреватель*

Общие сведения о дополнительном обогревателе

В холодных климатических зонах¹ для достижения нормальной рабочей температуры двигателя и достаточного обогрева салона может потребоваться дополнительный обогреватель.

Дополнительный топливный обогреватель

В автомобилях с дизельным двигателем установлен дополнительный топливный обогреватель.

Для получения дополнительного тепла отопитель запускается автоматически, когда двигатель работает.

Отопитель отключается автоматически, когда достигается нужная температура или двигатель останавливается.

ВНИМАНИЕ

Когда дополнительный обогреватель включен, из правой колесной ниши может появляться дым, что вполне нормально.

Автоматический режим или отключение

Дополнительный обогреватель можно отключить по желанию при поездках на короткие расстояния.

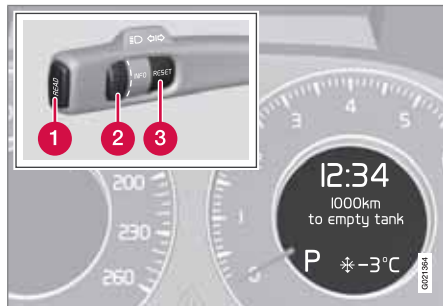

- 1 Кнопка **READ**
- 2 Регулировочное кольцо
- 3 Кнопка **RESET**

1. Регулировочным кольцом перейдите к **Дополнительный обогреватель авто**.
2. Нажмите **RESET**, чтобы выбрать между **ON** и **OFF**.

ВНИМАНИЕ

Варианты меню появляются только в положении ключа **I** – поэтому регулировку следует выполнять до пуска двигателя.

Обогреватель салона*

Дополнительный обогреватель с функцией таймера можно использовать как топливный обогреватель салона, см. стр. 150.

Электрический дополнительный обогреватель

В автомобилях с некоторыми бензиновыми двигателями² в систему климат-контроля автомобиля входит электрический дополнительный обогреватель.

В умеренно холодных¹ климатических зонах на автомобилях с дизельным двигателем вместо топливных обогревателей устанавливаются электрические дополнительные обогреватели.

Работа обогревателя не регулируется вручную. Он включается автоматически после пуска двигателя при наружной температуре ниже 14 °C и отключается после достижения в салоне заданной температуры.

¹ Авторизованные дилеры Volvo могут предоставить информацию о таких географических регионах.

² Авторизованные дилеры Volvo могут предоставить информацию о таких двигателях.



Аудиосистема

Общие сведения

Аудиосистема может комплектоваться различными опциями и выпускается в трех базовых классах:

- Performance
- High Performance
- Premium Sound

Класс показывается на дисплее при включении аудиосистемы.

Dolby Surround Pro Logic II и символ  являются торговой маркой, принадлежащей Dolby Laboratories Licensing Corporation. Dolby Surround Pro Logic II System изготовлена по лицензии Dolby Laboratories Licensing Corporation.

Дистанционный ключ и положения ключа

Аудиосистему можно использовать без дистанционного ключа в замке зажигания в течение 15 минут.

ВНИМАНИЕ

Выньте дистанционный ключ из замка зажигания, если аудиосистема используется при неработающем двигателе. Это позволяет избежать разрядки аккумуляторной батареи без необходимости.

Если аудиосистема включена, когда выключается двигатель, она активируется автоматически при следующем запуске двигателя.

Обзор



- 1 Ввод для внешнего источника звучания: AUX и USB* (например, iPod®¹)
- 2 Клавиатура на рулевом колесе

- 3 Панель управления в центральной консоли
- 4 Панель управления с выводом для наушников*

Клавиатура на рулевом колесе*



- 1 Подтверждение выбора в системе меню, прием телефонного вызова.
- 2 Переход вверх по системе меню. Отмена текущей функции, отмена/отказ от приема телефонного вызова или удаление введенных знаков.
- 3 Громкость
- 4 Краткое нажатие для перемещения по дорожкам компакт-диска или запрограммированным радиостанциям. При

¹ Торговая марка iPod принадлежит Apple Computer Inc.

* Опция/дополнительное оборудование, дополнительную информацию см. Введение.



Аудиосистема

длительном нажатии прокрутка дорожки компакт-диска или поиск следующей доступной радиостанции.

Задняя панель управления с выводом для наушников*

Для наилучшего звуковосприятия рекомендуется пользоваться наушниками с импедансом 16-32 Ом и чувствительностью 102 дБ или выше.

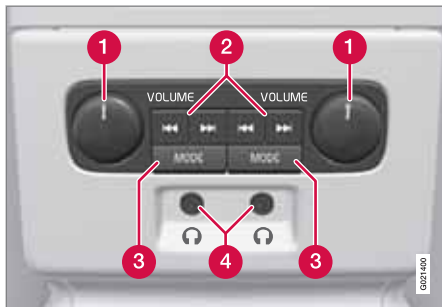

- 1 VOLUME** – Громкость, слева и справа соответственно.
- 2** Переход/поиск вперед и назад.
- 3 MODE** – Выбор AM, FM, CD, AUX, USB* (например, iPod®), DAB1/DAB2* и Вкл/

Выкл. Подключение через AUX или USB см. стр. 157.

- 4** Ввод для наушников (3,5 мм).

Активирование/отключение

Панель управления активируется с помощью **MODE**. Отключение возможно путем длительного нажатия **MODE** или в результате остановки двигателя.

Переход/поиск вперед и назад

Кратким нажатием на (2) осуществляется переход между дорожками на компакт-диске или сохраненными радиостанциями. При длительном нажатии прокрутка дорожки компакт-диска или поиск следующей доступной радиостанции.

Ограничения

- Регулировка источника звучания (FM, AM, cd и т.д.), передаваемого в динамики, не может происходить с задней панели управления.

Функции звучания

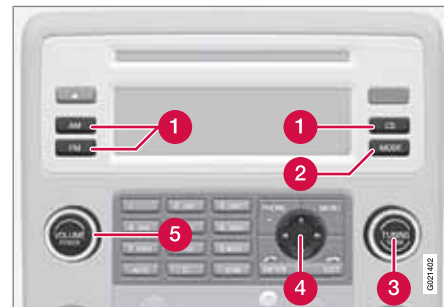

Центральная консоль, органы управления функциями звучания.

- 1 AM, FM и CD**, встроенные источники звучания
- 2 MODE** – Переход между источниками звучания (AUX, USB* и DAB1/DAB2*). Подключение через AUX или USB, см. стр. 157.
- 3 SOUND** – Нажимные и поворотные ручки для настройки звука
- 4** Джойстик
- 5 VOLUME** – Громкость и вкл/выкл

Громкость звука и автоматическая громкость (по скорости)

Аудиосистема компенсирует в салоне шумовые помехи, повышая громкость звука син-



Аудиосистема

хронно с увеличением скорости автомобиля. Уровень компенсации можно устанавливать на низкий, средний или высокий. Выберите уровень в **Настройки аудио** → **Автом. контроль звука**.

Громкость звука внешнего источника звучания

К вводу AUX можно подключать, например, mp3-плеер, у которого нет USB-порта, см. стр. 157.

ВНИМАНИЕ

Качество звука может снизиться, если плеер загружается, когда аудиосистема находится в режиме AUX. В этом случае не загружайте плеер через гнездо на 12 В.

В источнике звучания, подключенном к вводу AUX, уровень громкости может отличаться от громкости, установленной в аудиосистеме. Для регулировки громкости ввода AUX:

1. С помощью кнопки **MODE** установите в аудиосистеме режим AUX, нажмите **MENU** и, используя (4), перейдите к **Входной звук AUX**, см. стр. 154.

2. Поверните ручку **SOUND** или нажмите  /  на джойстике, см. стр. 154.

Регулировка звука

Повторным нажатием ручки **SOUND** перелистайте следующие варианты выбора.

Настройка проводится поворотом ручки.

ВНИМАНИЕ

Нажмите **MENU**, чтобы получить доступ к настройкам аудиосистемы. Более подробно см. стр. 132.

- **Бас** – Уровень низких частот.
- **Дискант** – Уровень высоких частот.
- **Федер** – Баланс между передним и задним динамиком.
- **Баланс** – Баланс между правым и левым динамиком.
- **Сабвуфер*** – Уровень динамиков низких частот. Сабвуфер отключается поворотом ручки  против часовой стрелки в положение **Мин**.
- **Объемный звук*** – Настройки объемного звучания.

В **Объемный звук** можно активировать 3-канальное стереозвучание или Dolby





Surround Pro Logic II, выбрав **3-кан.** или **Dol2** соответственно. После этого открывается выбор:

- **Центр. уровень*** – Уровень для центральных динамиков.
- **Ур. объем. звука*** – Уровень объемного звучания.

Эквалайзер

С помощью эквалайзера² можно настраивать звук отдельно для каждого частотного диапазона.

1. Перейдите к **Настройки аудио** и выберите **Передний эквалайзер** или **Задний эквалайзер**.

Уровень громкости для диапазона частот регулируется с помощью  /  на джойстике. Нажмите  / , чтобы выбрать другой диапазон частот.

2. Сохраните с помощью **ENTER** или завершите с помощью **EXIT**.

Настройка звука

Восприятие звучания можно подобрать отдельно для сидения водителя*, а также, как для передних, так и для задних сидений. Выберите один из вариантов в **Настройки аудио** → **Настройка звука**.

² Только High Performance и Premium Sound.

* Опция/дополнительное оборудование, дополнительную информацию см. Введение.



Оптимальное звуковосприятие

Аудиосистема откалибрована для оптимального звуковосприятия с помощью цифровой обработки звука.

Такая калибровка проводится для каждой модели автомобиля и аудиосистемы с учетом динамиков, усилителей, акустических параметров салона, положения слушателей и пр.

Существует также динамическая калибровка, которая учитывает положение ручки регулировки громкости, радиоприем и скорость автомобиля.

Параметры регулировки, описание которых приводится в этом руководстве, например, **Бас**, **Дискант** и **Эквалайзер**, предназначены только для того, чтобы пользователь смог подобрать по желанию звуковосприятие.

AUX, USB³ и внешний источник звучания

Общие сведения

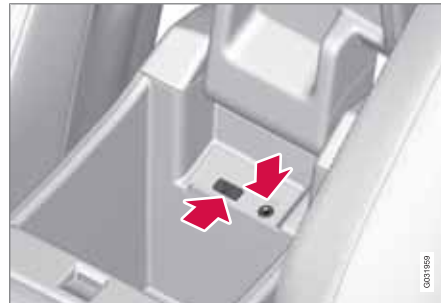

Внешний источник звучания можно подключить к развлекательной системе автомобиля через USB-разъем или ввод AUX в центральной консоли.*

Ввод AUX позволяет подключать внешний источник звучания, например, iPod® или mp3-плеер. Подробно см. стр. 156

Если вы выбираете подключение к USB-разъему* iPod®, mp3-плеера или USB-флэшки, вы можете обращаться с выбранным источником звучания с помощью органов регулировки звука аудиосистемы.

Выберите подключение кнопкой **MODE**:

1. При выборе **USB** на дисплее показывается **Подключ. устр-во**.
2. Подключите ваш iPod®, mp3-плеер или USB-память к USB-разъему* в отделении для хранения центральной консоли (см. предыдущий рисунок).

Текст **Загрузка** показывается на дисплее, когда система считывает файловую структуру носителя. На это может потребоваться некоторое время.

После завершения считывания на дисплее показывается информация о дорожках, и вы можете выбрать дорожку.

Дорожку можно выбрать тремя способами:

- С помощью ручки **TUNING**, см. стр. 154.
- С помощью правой или левой кнопки на джойстике (4), см. стр. 154.
- С клавиатуры на рулевом колесе (см. стр. 154).

В режиме USB или iPod® аудиосистема работает аналогично режиму проигрывателя компакт-дисков при воспроизведении музыкальных файлов. Дополнительную информацию см. стр. 160.

³ Только High Performance и Premium Sound.



Аудиосистема

ВНИМАНИЕ

Система поддерживает проигрывание музыкальных файлов в формате mp3, wma и wav. При этом система не поддерживает некоторые варианты форматов этих файлов. Система поддерживает некоторые другие модели iPod® выпуска 2005 г. или позднее. iPod®Shuffle не поддерживается.

музыкальные файлы. Системе требуется значительно больше времени для считывания сохраненных файлов, отличающихся от совместимых музыкальных файлов.

ВНИМАНИЕ

Система поддерживает портативные носители с USB 2.0 и системой файлов FAT32 и может обрабатывать до 500 папок и 64 000 файлов. Необходимый минимальный объем памяти 256 Мб.

ВНИМАНИЕ

При использовании USB-памяти удлиненной версии рекомендуется пользоваться прилагаемым USB-кабелем с адаптером. Это предотвращает механический износ USB-разъема и подсоединенной USB-памяти.

iPod®

iPod® подзаряжается и питается от USB-разъема* по кабелю проигрывателя. Однако если батарейка проигрывателя полностью разряжена, до подключения ее следует подзарядить.

ВНИМАНИЕ

Когда источником звучания является iPod®, структура меню информационной системы автомобиля соответствует собственной структуре меню iPod®-плеера.

Информацию о USB и iPod® в аудиосистеме Performance см. дополнительное руководство для USB и iPod® Music Interface.

USB-разъем* или RSE*



В автомобилях с RSE* местоположение USB-разъема* указано на рисунке выше.

Источники звучания

USB-память

Чтобы избежать затруднений при использовании USB-памяти, сохраняйте только

Мр3-проигрыватель

Многие mp3-плееры имеют свою собственную систему файлов, которая не поддерживается системой автомобиля. Чтобы пользоваться mp3-плеером в системе автомобиля необходимо, чтобы он был установлен в положение **USB Сменное устр-во/ Массов. устр-во памяти.**

* Опция/дополнительное оборудование, дополнительную информацию см. Введение.

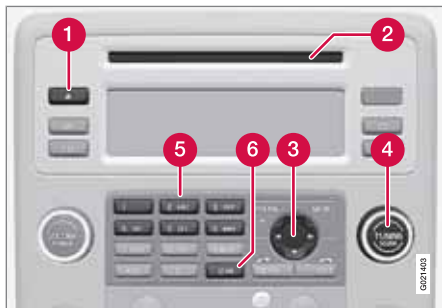
**Функции Cd**

Центральная консоль, органы управления функциями CD.

- 1 Выброс компакт-дисков
- 2 Слот для загрузки и возврата компакт-дисков
- 3 Джойстик для смены дорожки на компакт-диске
- 4 Прокрутка и смена дорожки на компакт-диске
- 5 Выбор позиции в чейнджере компакт-дисков*
- 6 Сканирование cd

Воспроизведение (проигрыватель компакт-дисков)

Если в проигрывателе находится музыкальный компакт-диск, то при нажатии **CD** проигрывание начинается автоматически. Иначе вставьте диск и нажмите **CD**.

Запуск воспроизведения (чейнджер компакт-дисков*)

Проигрыватель компакт-дисков включается при нажатии кнопки **CD**. Если при этом музыкальный диск уже находится в проигрывателе, воспроизведение начинается автоматически. Иначе вставьте диск и нажмите **CD**.

Загрузка компакт-диска (чейнджер компакт-дисков*)

1. Выберите незанятую позицию с помощью цифровых клавиш **1–6** или ▲ / ▼ на джойстике (4).

Незанятая позиция отмечается на дисплее. Текст **Вставить диск** показывает, что новый диск можно загружать. В чейнджере компакт-дисков можно загрузить до шести компакт-дисков.

2. Загрузите компакт-диск в приемный слот чейнджера.

Возврат дисков

Выведенный компакт-диск остается в таком положении прим. 12 секунд. После этого проигрыватель втягивает диск обратно и продолжает проигрывание.

Выведите одиночный диск, нажав на кнопку возврата.

Выведите все диски длительным нажатием на кнопку возврата. Освобождается весь магазин диск за диском.

Пауза

При снижении громкости звука полностью проигрыватель компакт-дисков останавливается. Когда звук усиливается, проигрыватель вновь запускается.

Звуковые файлы⁴

Проигрыватель компакт-дисков поддерживает также звуковые файлы в формате mp3 и wma.

**ВНИМАНИЕ**

Некоторые звуковые файлы с защитой от копирования не читаются проигрывателем.

Когда компакт-диск со звуковыми файлами загружается в проигрыватель, считывается



⁴ High Performance и Premium Sound.



Аудиосистема



файловая структура диска. В зависимости от качества диска и объема информации проигрывание может начинаться с некоторой задержкой.

Навигация и воспроизведение

Если в проигрывателе компакт-дисков находится диск со звуковыми файлами, с помощью **ENTER** открывается структура каталога диска. Навигация в структуре каталога происходит аналогично структуре меню аудиосистемы. Звуковые файлы обозначаются символом , а каталоги символом . Воспроизведение звуковых файлов начинается с помощью **ENTER**.

После проигрывания одного файла проигрываются другие файлы только внутри данного каталога. Смена каталога происходит автоматически после того, как все файлы в данном каталоге проиграны.

Прокрутка/смена дорожки компакт-диска и настройки звука

Кратким нажатием  /  на джойстике осуществляется переход между дорожками компакт-диска/звуковыми файлами. При длительном нажатии происходит ускоренная прокрутка дорожек компакт-диска/звуковых файлов. Для этого можно также пользоваться клавиатурой на рулевом

колесе. Можно перейти на другую дорожку также поворотом **TUNING**.

Сканирование cd

С помощью этой функции проигрываются первые десять секунд на каждой дорожке диска/звуковым файле. Для активирования нажмите **SCAN**. Прервите с помощью **EXIT** или **SCAN**, чтобы продолжить воспроизведение текущей дорожки компакт-диска/звукового файла.

Проигрывание в произвольном порядке

Данная функция позволяет проигрывать дорожки в произвольном порядке. Вы можете, как обычно перемещаться между произвольно выбранными дорожками компакт-диска/звуковыми файлами.



ВНИМАНИЕ

Переход в произвольном порядке между дорожками осуществляется только в пределах данного диска.

Различные сообщения показываются в зависимости от выбранной функции проигрывания в произвольном порядке:

- **СЛУЧАЙНЫЙ ВЫБОР** означает, что проигрываются дорожки только одного музыкального диска
- **СЛУЧАЙНЫЙ ВЫБОР ВСЕ** означает, что проигрываются все дорожки всех музыкальных дисков в чейнджере компакт-дисков.
- **СЛУЧАЙНЫЙ ВЫБОР ПАПКИ** означает, что проигрываются музыкальные файлы из одного каталога в пределах данного диска.

Проигрыватель компакт-дисков

Если проигрывается обычный музыкальный компакт-диск, активируйте/отмените в **Случайный выбор**.

Если проигрывается диск со звуковыми файлами, активируйте/отменяйте в **Случайный выбор** → Папка.

Чейнджер компакт-дисков

Если обычный музыкальный диск проигрывается в **Случайный выбор** → **Один диск** или **Случайный выбор** → **Все диски**.

Выбор **Все диски** относится только к музыкальным дискам в чейнджере компакт-дисков.

Если проигрывается диск со звуковыми файлами, активируйте/отменяйте вместо этого в **Случайный выбор** → Папка. При



выборе другого компакт-диска функция отменяется.

Информация о дорожке

Если на музыкальном диске имеется информация о дорожке, она может воспроизводиться на дисплее. Для Premium Sound и High Performance это также относится к mp3- и wma-файлам. Активируйте/отменяйте в режиме компакт-дисков в **Настройки CD → Информация о дорожке**.

Функции радиоприемника

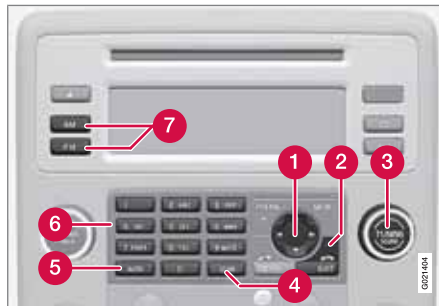

Центральная консоль, органы управления функциями радиоприемника.

- 1 Джойстик для поиска станции, автоматический режим
- 2 Прерывание выбранной функции
- 3 Поиск станции, ручной режим
- 4 Сканирование диапазона частот
- 5 Сохранение станции, автоматический режим
- 6 Кнопки выбора и сохранения, ручной режим
- 7 Выбор диапазона частот AM и FM (FM1 и FM2)

Поиск станции, автоматический режим

1. Выберите диапазон частот с помощью **FM** или **AM**.
2. Нажмите / на джойстике.

Поиск станции, ручной режим

1. Выберите диапазон частот с помощью **FM** или **AM**.
2. Поверните **TUNING**.

Предварительные настройки

В каждом частотном диапазоне можно сохранить 10 выбранных станций. В FM имеются 2 блока памяти для запоминания: **FM1** и **FM2**. Сохраненные станции выбираются кнопки предварительного выбора.

Сохранение станций можно проводить вручную или автоматически.

Сохранение станций, ручной режим

1. Выберите станцию.
2. Удерживайте одну из кнопок выбора станций нажатой до тех пор, пока на дисплее не появится сообщение **Канал сохранен**.

Сохранение станции, автоматический режим

Данная функция особенно полезна в тех областях, где Вы не знакомы с радиостан-



Аудиосистема

циями или их частотами. 10 самых сильных станций сохраняются автоматически в отдельном блоке памяти.

1. Выберите диапазон частот с помощью **FM** или **AM**.
2. Удерживайте **AUTO** до тех пор, пока на дисплее не появится **Автосохранение**.

Когда **Автосохранение** исчезает с дисплея, процесс сохранения завершен. Радио возвращается к автоматическому режиму и на дисплее появляется **Авто**. После этого автоматически сохраненные станции можно выбирать непосредственно кнопками предварительного выбора. Автоматическое сохранение можно прервать с помощью **EXIT**.

Автоматический режим прерывается, если нажать, например, на **AUTO** или **FM**.

Возвратом в автоматический режим можно использовать автоматически сохраненные выборы:

1. Нажмите **AUTO**.
 - > На дисплее показывается **Авто**.
2. Нажмите кнопку выбора станций.

Сканирование диапазона частот

Данная функция ведет автоматический поиск сильных станций в пределах задан-

ного диапазона частот. Если станция найдена, она транслируется в течение прим. 8 секунд, а затем поиск продолжается.

1. Выберите диапазон частот с помощью **AM** или **FM**.
2. Нажмите **SCAN**.

На дисплее показывается **SCAN**. Завершите с помощью **SCAN** или **EXIT**.

Функции RDS

RDS (Radio Data System) объединяет передатчики в диапазоне FM в единую трансляционную сеть. В такой сети передатчик FM передает информацию, которая предоставляет для радио RDS в том числе и следующие функции:

- Автоматический переход на самый сильный передатчик в случае слабого приема в данном районе.
- Поиск определенного типа программ, например, дорожной информации или новостей.
- Прием текстовой информации о выбранной радиопрограмме.



ВНИМАНИЕ

Некоторые радиостанции не используют либо RDS, либо только выбранные функции RDS.

Если найдена программа определенного типа, радиоприемник может перейти на другую станцию, при этом настоящий источник звучания прерывается. Если, например, активирован проигрыватель компакт-дисков, то он переходит в режим ожидания. Новая трансляция воспроизводится с заданной громкостью звука, см. стр. 164. Радио возвращается к предыдущему источнику звучания и громкости звука, когда прекращается трансляция заданного типа программы.

Программные функции тревоги (**ТРЕВОГА!**), дорожная информация (**ТР (дорож. информация)**), новости (**новости**) и типы программ (**PTY (тип программы)**) прерывают друг друга по приоритету, при этом тревога имеет наивысший, а типы программ низший приоритет. Другие настройки прерывания программ (**EON** и **Региональные**), см. стр. 164. Нажмите **EXIT**, чтобы вернуться к прерванному источнику звучания.



Сигнализация

Данная функция используется для всеобщего оповещения о серьезных авариях и катастрофах. Тревогу нельзя временно прервать или отключить. Сообщение

ТРЕВОГА! появляется на дисплее, когда начинается трансляция данного сообщения.

Дорож. информация – TP

Функция прерывает для передачи дорожной информации, транслируемой в сети RDS настроенной радиостанции. Символ **TP** (дорож.информация) показывает, что функция активирована. Если выбранная станция может передавать дорожную информацию, на дисплее показывается

TP.

- Активируется/отключается в **Настройки FM → TP** (дорож.информация).

TP от включенной станции/всех станций

Радио может прерывать трансляцию дорожным сообщением от одной выбранной станции (в данный момент) или всех радиостанций.

- Чтобы изменить, откройте **Настройки FM → Допол. настройки радио → Станция TP...**

Новости

Функция прерывает для передачи новостей, транслируемых в сети RDS настроенной радиостанции. Символ **НОВОСТИ** показывает, что функция активирована.

- Активируется/отключается в **Настройки FM → новости.**

Новости от включенной станции/всех станций

Радио может прерывать трансляцию для передачи новостей от одной выбранной станции (в данный момент) или всех радиостанций.

- Чтобы изменить, откройте **Настройки FM → Допол. настройки радио → Станция новостей.**

Типы программ – PTY

С помощью функции PTY вы можете выбирать различные типы программ, например, поп-музыку и серьезную классику. Символ PTY показывает, что данная функция активирована. Данная функция прерывает трансляцию для передачи типов программ, которые передаются по сети RDS выбранной станции.

1. Активируйте режим FM, выбрав тип программ в **Настройки FM → PTY → Выбрать PTY.**

2. Отключается отменой PTY в **Настройки FM → Очистить все PTY.**

Поиск PTY

Данная функция ведет поиск выбранного типа программ в пределах всего диапазона частот.

1. Выберите PTY в **Настройки FM → PTY → Выбрать PTY.**
2. Перейдите к **Настройки FM → PTY (тип программы) → Поиск PTY.**

Если радио находит один из выбранных типов программ, на дисплее показывается **>| Поиск.**

- Для продолжения поиска другой трансляции программ выбранного типа, нажмите **→** на джойстике.

Демонстрация типа программы

На дисплее можно увидеть тип программы выбранной станции.

- Активируйте/отмените в режиме FM в **Настройки FM → PTY → Показать PTY**



ВНИМАНИЕ

Не все радиостанции показывают тип программы.



Аудиосистема

Радио текст

Некоторые радиостанции RDS транслируют информацию о содержании программы, артистах и т.д. Эта информация может показываться на дисплее.

- Активируйте/отмените в режиме FM в **Радио текст**.

Автоматическое обновление частоты – AF

С помощью этой функции выбирается один из самых сильных передатчиков данной станции. Иногда необходимо вести поиск в пределах всего диапазона FM, чтобы найти самый сильный передатчик. При этом радио отключается, и на дисплее появляется **Поиск PI Отмена - Exit**.

- Активируйте/отмените в режиме FM в **Настройки FM → Допол. настройки радио → AF**.

Региональные радиoproграммы – REG

Данная функция позволяет продолжить прослушивание станции регионального передатчика даже при слабом сигнале. Символ **REG** показывает, что функция активирована.

- Активируйте/отмените в режиме FM в **Настройки FM → Допол. настройки радио → Региональные**.

Enhanced Other Networks – EON

Данной функцией удобно пользоваться в крупных городах с большим количеством региональных станций. Она позволяет по расстоянию между автомобилем и транслятором радиостанции регулировать прерывание программными функциями активного источника звучания.

- Активируйте/отмените в режиме FM выбором варианта в **Настройки FM → Допол. настройки радио → EON**:

- **Местные** – прерывает только, если передатчик находится вблизи.
- **Слабый сигнал**⁵ – прерывает, когда передатчик станции находится далеко даже при наличии радиопомех.
- **Выкл** – не прерывает для трансляции программ другими передатчиками.

Возврат к исходным настройкам функций RDS

Все настройки радио можно вернуть к исходным заводским установкам.

- Возврат в исходное положение проводится в режиме FM в **Настройки FM → Допол. настройки радио → Сброс. все настрой.**

Регулировка громкости различных типов программ

Прерывающие программы, например, **НОВОСТИ** или **ТР**, воспроизводятся с тем уровнем, который был выбран для каждого типа программы соответственно. Если громкость регулируется в период прерывания программы, то новый уровень сохраняется до следующего вмешательства в программу.

Структура меню FM

Основное меню FM Настройки FM

- 1.1 Новости
- 1.2 ТР (дорож.информация)
- 1.3 Радио текст
- 1.4 РТУ (тип программы)
 - 1.4.1 Выбрать РТУ
 - Очистить все РТУ
 - Текущие вопросы

⁵ Factory default.



Информация		Кантри
Спорт		Национальная музыка
Образование		Музыка старших
Драма		Народная музыка
Культура		Документация
Наука		1.4.2 Поиск РТУ
Различная речь		1.4.3 Показать текст РТУ
Поп музыка	1.5	Допол. настройки радио
Рок музыка		1.5.1 Станция TP
Легкая музыка		1.5.2 Станция новостей
Легкая классика		1.5.3 AF
Классика		1.5.4 EON
Прочая музыка		Выкл
Погода		Местные
Финансы		Слабый сигнал
Детские программы		1.5.5 Региональные
Обществ. жизнь		1.5.6 Сброс. все настр. FM
Религия		
Сигнал вызова		
Туризм		
Досуг		
Джаз		

Радиосистема – DAB*

Общие сведения

DAB (Digital Audio Broadcasting) представляет собой цифровую радиотрансляционную систему.



ВНИМАНИЕ

Данная система не поддерживает DAB+.

Service и Ensemble

- **Service** – Канал, радиоканал (только звуковые услуги, поддерживаемые системой).
- **Группа** – Группа радиоканалов, транслируемых на одной частоте.

Сохранение групп каналов (Изучение группы)

Когда автомобиль перемещается в новый трансляционный регион, можно выполнить изучение существующих в этом регионе групп каналов.

В результате изучения групп каналов создается список всех доступных групп. Этот список не редактируется автоматически. Изучение выполняется в меню **Изучение группы** или напрямую, если длительно нажать **AUTO**. На изучение группы каналов может потребоваться до одной минуты, если выбраны оба **Band III** и **LBand**.



Аудиосистема

Диапазон частот

DAB транслируется в двух частотных диапазонах⁶: **Band III** и **LBand**.

- **Band III** – по всей стране⁷
- **LBand** – в основном в больших городах

Выбором, например, только **Band III** можно провести изучение каналов быстрее, чем при выборе, как **Band III**, так и **LBand**. Не обязательно, что будут найдены все группы каналов. От выбора диапазона частот объем сохраненный в памяти не зависит.

Навигация по спискам

Существует три типа базовых списков, которые можно использовать для навигации:

- **Группа** – Показать группы каналов, которые получены в результате изучения группы каналов.
- **Service** – Показать каналы независимо от того, в какой группе каналов они находятся. Список можно также фильтровать с помощью **DAB PTY** (см. ниже).
- **Подканал** – Подканалы выбранного канала.

Доступ к спискам возможен в меню. Группы каналов можно также открыть, если нажать **ENTER**.

Сканирование

Сканирование означает, что все каналы, включенные в список, проигрываются по 10 секунд каждый.

- Нажмите **SCAN**, чтобы активировать

Сканирование также можно выбирать режиме DAB-PTY. В этом случае транслируются только каналы выбранного типа программ.

- Завершите сканирование, нажав еще один раз **SCAN**, или нажмите **EXIT**.

Подканал

Вторичные компоненты часто называются подканалами. Это временные каналы и могут содержать, например, переводы основных программ на другие языки.

Если транслируются один или несколько подканалов, на дисплее справа от названия канала появляется символ >. Подканал изображается символом > на дисплее слева от названия канала.

Для того, чтобы получить доступ к подканалу:

- Нажмите .

Для навигации между подканалами:

- Нажмите  или .

Подканалы могут быть доступны только для выбранного базового канала, а не для других не выбранных каналов.

DAB PTY (тип программ)

DAB PTY выбирается тип радиoproграммы. Существует 29 типов программ, которые охватывают различные категории программ. После выбора типа программы навигация происходит только среди каналов, транслирующих данный тип программы.

Выйти из этого режима можно, если:

- Нажать **EXIT**

Вы можете также выбрать запрограммированный канал или завершить **DAB PTY** в меню. В некоторых случаях радио DAB выходит из режима PTY, когда осуществляется Связь между DAB (см. ниже).

⁶ Оба диапазона используются не во всех регионах/странах.

⁷ В период создания DAB действует не по всей стране, а только в районах больших городов.



Связь между DAB

Вы можете перейти от канала с плохим качеством приема или отсутствием приема к этому же каналу в другой группе каналов с более высоким качеством приема. При смене группы каналов возможна некоторая задержка. Возможна пауза на то время, пока доступ к действующему каналу уже прекращен, а новый канал еще не начал трансляцию.

Настройки вывода DAB

1. **Основн.** – Показывается только название канала, если транслируется первичный компонент. Название подканала показывается, если он транслируется
2. **Группа** – Добавление названия группы каналов к названию канала
3. **Группа +PTY** – Добавление названия типа программы к названию канала

Предварительные настройки

В каждом частотном диапазоне можно сохранить 10 выбранных станций. В DAB имеются 2 блока памяти для запоминания: **DAB1** и **DAB2**. Сохраненные станции выбираются кнопки предварительного выбора.

В предварительную настройку входит канал без каких-либо подканалов. Если во время проигрывания подканала сделать предва-

рительный выбор, регистрируется только идентификационный номер канала. От связано с тем, что подканалы не имеют постоянной привязки. При следующей попытке найти предварительно выбранный канал, включается канал, который ранее содержал данный подканал. Предварительный выбор не связан со списком каналов.

Для трансляции сохраненного канала он не обязательно должен находиться в списке каналов. Если канал загружается не из списка доступных каналов, показывается его номер предварительного выбора, и возникает пауза, пока проводится выбор для загрузки доступного предварительного выбора. Или другой канал.



ВНИМАНИЕ

Система DAB аудиосистемы автомобиля не поддерживает все функции, входящие в DAB-стандарт.

Структура меню DAB

Основное меню DAB

1. Выбрать группу
2. Выбрать услугу
3. Выбрать подканал
4. DAB PTY
 - 4.1. DAB PTY выкл.
 - 4.2. Новости
 - 4.3. Текущие вопросы
 - 4.4. Информация
 - 4.5. Спорт
 - 4.6. Образование
 - 4.7. Театр
 - 4.8. Искусство
 - 4.9. Наука
 - 4.10. Разговор
 - 4.11. Поп музыка
 - 4.12. Рок музыка
 - 4.13. Спокойная музыка
 - 4.14. Легкая классика
 - 4.15. Классическая музыка



Аудиосистема

- 4.16. Другая музыка
- 4.17. Погода
- 4.18. Финансы
- 4.19. Для детей
- 4.20. Факты
- 4.21. Религия
- 4.22. Сообщ. по телефону
- 4.23. Путешествия
- 4.24. Досуг
- 4.25. Джаз и блюз
- 4.26. Кантри
- 4.27. Национальная музыка
- 4.28. Музыка старших
- 4.29. Народная музыка
- 4.30. Документация
- 5. Изучение группы
- 6. Настройки DAB
 - 6.1. Настройки дисплея DAB
 - 6.1.1. Имя группы
 - 6.1.2. Имя группы и РТУ
 - 6.1.3. Основн.
 - 6.2. Связь между DAB
 - 6.3. Поток FM
 - 6.4. Выбрать частоту DAB
 - 6.4.1. Band III
 - 6.4.2. LBand
 - 6.4.3. LBand & Band III
 - 6.5. Сброс DAB



RSE – система Rear Seat Entertainment – двойной экран*

Общие сведения

Система RSE можно использовать одновременно в качестве информационно-развлекательной системы автомобиля.

Когда пассажиры сзади используют DVD, RSE-AUX или смотрят ТВ¹ с наушниками, водитель и пассажир на переднем кресле могут продолжать слушать радио или проигрыватель компакт-дисков автомобиля.

Потребление электроэнергии, положения зажигания

Систему можно активировать в положении зажигания I или II, а также при работающем двигателе. При пуске двигателя фильм останавливается, и показ продолжается после запуска двигателя.

Если система один использовалась, когда не было включено положение зажигания I, она блокируется. Для запуска системы необходимо установить зажигание в положение I.

ВНИМАНИЕ

При длительном использовании (более 10 минут) на неработающем двигателе емкость пускового аккумулятора может упасть до такого низкого уровня, что пуск двигателя окажется невозможным.

В этом случае на экране появляется сообщение.

ТВ, обзор

Нажмите  и выберите TV | DVD | AUX
→ TV → MEDIA MENU.

Список заблок.
канал



Channel
management



Channel search



Management of
new carriers

Add carrier

Information on
frequency

Delete a frequency

Delete all
frequencies

Auto scan

System settings



TV

Audio mode

Factory default

Time zone setting

CI module



No CAM inserted

CI module
information

Signal strength



¹ ТВ – опция в системе RSE.



RSE – система Rear Seat Entertainment – двойной экран*

Настройки системы ТВ

Нажмите **MEDIA MENU** → System settings
→ TV.

Languages Язык меню ТВ	Например, English
Pict. format	16:9 4:3 Auto
Mode (положение экрана)	Standard Zoom Full screen Centered
Audio mode	Right Left
Banner timeout Продолжительность показа меню от 8 до 40 секунд	

Настройки системы-Звуковая дорожка

Нажмите **MEDIA MENU** → System settings
→ Audio mode.

Исходный номер программы ТВ можно изменить на номер на другом языке, если трансляция программы сопровождается несколькими звуковыми дорожками.

Audio	Audio - 1, например, ENG. Audio - 2, например, GER.
Audio mode	Right Left Stereo AC3

Настройки системы-Заводские настройки

Нажмите **MEDIA MENU** → System settings
→ Factory default.

Здесь вы можете вернуться к заводским настройкам системы.

Настройки системы-Настройки временного пояса

Нажмите **MEDIA MENU** → System settings
→ Time zone setting.

Для показа в программах локального времени необходимо установить правильный временной пояс. С локальным временным поясом связаны кнопки меню **GUIDE** и **INFO**, а также настройка часов.

Платные каналы

Для просмотра платных каналов необходимо в адаптер цифровой приставки для ТВ установить расчетную карту.





RSE – система Rear Seat Entertainment – двойной экран*

Приставка расположена под крышкой в багажном отделении

- Откройте крышку в багажном отделении. Она крепится "липучкой".
 - > Вы увидите цифровую приставку для ТВ.
- Откройте резиновую крышку на приставке.
- Установите расчетную карту в адаптер. Проверьте правильность установки.
- Установите адаптер в цифровую приставку. Проверьте правильность установки.
 - > Система регистрирует поступление новой информации.
- Настройка для поиска доступных новых каналов см. ниже в разделе "ТВ-каналы по расчетной карте".

ТВ-каналы по расчетной карте

Настройка системы на поиск платных каналов.

- Нажмите **MEDIA MENU** на пульте дистанционного управления.
- Выберите **Channel search** → **Auto scan**.
- Выберите страну и нажмите **OK**.

Формат, поддерживаемый цифровой ТВ-приставкой

ТВ-система поддерживает трансляцию в формате MPEG-2. При наличии соответствующего адаптера вы также можете принимать MPEG-4-трансляцию. Этот адаптер устанавливается в цифровой приставке аналогично адаптеру для расчетной карты. См. выше раздел "Платные каналы".

Музыка

Проигрывание компакт-диска

- Установите компакт-диск так, чтобы этикетка находилась с другой стороны от кнопок.
 - > Проигрывание диска начинается автоматически.
- Включите беспроводные наушники, выберите **CH A** для левого экрана или **CH B** для правого экрана.
 - > Звук поступает в наушники.
- Отрегулируйте громкость с помощью ручки громкости/регулирующего кольца в наушниках.

Или включите аудиосистему автомобиля в режиме **M MODE-AUX** и нажмите **⏮|A|B** на пульте дистанционного

управления, чтобы звук поступал в динамики.

Выбор диска из каталога

- Установите диск.
- Нажмите **⏮**.
- Выберите файл с помощью кнопок джойстика.
- Нажмите **OK**, чтобы перейти к под-каталогу.

Различные варианты проигрывания

Диск можно проигрывать в различном режиме. С помощью кнопок джойстика выберите вариант.

Когда диалоговое окно сверху:

- С помощью правой кнопки джойстика откройте правое меню.
- Кнопками джойстика перейдите для выбора способа проигрывания.
- Подтвердите с помощью **OK**.



Смена дорожки на компакт-диске

- Смену дорожки на компакт-диске осуществляйте с помощью **⏮** или **⏭** или **⏮**. Для быстрой прокрутки удерживайте кнопки в нажатом положении.



RSE – система Rear Seat Entertainment – двойной экран*

Пауза

1. Сделайте перерыв и продолжите прослушивание диска с помощью .
2. Остановите диск с помощью .
3. Вновь нажмите , чтобы извлечь диск.

Вы можете использовать диски, записанные в домашних условиях. При этом проигрывание и качество звука может зависеть от качества и формата записи и качества самого исходного файла.

Ввод AUX, электрическое гнездо на 12 В

Этот ввод предназначен для подсоединения дополнительного оборудования. При подключении обязательно выполняйте инструкции производителя или продавца, приложенные к дополнительному оборудованию. В оборудовании, подключенном ко вводу RSE-AUX, можно пользоваться экранами, дистанционными наушниками, выводом для наушников и динамиками автомобиля.

Подключение ввода RSE-AUX



Ввод RSE-AUX расположен под подлокотником переднего сидения.

1. Подсоедините видеокабель к желтому контакту.
2. Подсоедините левый звуковой кабель к белому контакту, а правый – к красному.
3. Подключите питающий провод к электрическому гнезду, если оборудование работает от 12 В.

Расположение электрического гнезда, см. стр. 216

Система

Формат, поддерживаемый системой.

Аудиоформат	CD-DA, DVD-Audio Playback, MP3, WMA
Видеоформат	DVD-video, VCD, SVCD, Divx/MPEG-4, WMA video, Photo cd Kodak, Photo CD JPG
Формат диска	DVD-RAM, DVD-ROM, DVD-RW, DVD+RW, DVD-R, DVD+R, CD-R, CD-ROM, CD-RW, CD-3, HDCD

Расширенные настройки системы

Эти настройки можно открыть, только если DVD-проигрыватель пустой.

- Нажмите **MEDIA MENU**.

GENERAL SETUP	ANGLE MARK CAPTION
AUDIO SETUP	COMPRESSION



RSE – система Rear Seat Entertainment – двойной экран*

DVX(R) REGISTRATION	
PREFERENCES	TV TYPE AUDIO SUBTITLE DEFAULTS

Замена батарейки в дистанционном пульте и беспроводных наушниках

Дистанционный пульт и наушники работают от 2-х батареек типа AAA.

В длительные поездки захватите с собой запасные батарейки.



1. Открутите винт и снимите крышку, закрывающую батарейки.
2. Выньте обе отработанные батарейки, установите новые батарейки согласно символам в кармане для батареек.
3. Установите на место крышку и закрутите винт.



Дистанционные наушники

1. Открутите винт и снимите крышку, закрывающую батарейки.
2. Выньте обе отработанные батарейки, установите новые батарейки согласно символам в кармане для батареек.
3. Установите на место крышку и закрутите винт.



ВНИМАНИЕ

При перегретой системе или низком напряжении батареек на экране появляется информационное сообщение.

Забота об окружающей среде

Использованные батарейки утилизируются согласно нормам по охране окружающей среды.



Бортовой компьютер

Общие сведения

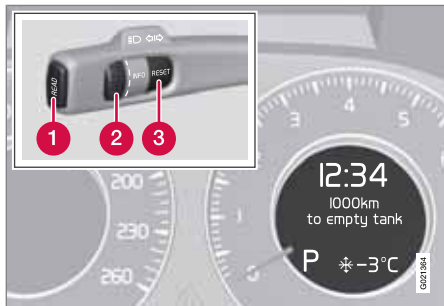

Информационный дисплей и органы управления.

- 1 **READ** - подтверждение
- 2 Регулировочное кольцо – просмотр меню и выбор в списке бортового компьютера
- 3 **RESET** – сброс на ноль

Меню бортового компьютера плавно переключается по замкнутому циклу. Один из выборов меню – темный дисплей, который также указывает начало/конец замкнутого цикла.

Функции

И ВНИМАНИЕ

Если предупреждающее сообщение появляется во время работы с бортовым компьютером, работу можно возобновить только после подтверждения сообщения. Чтобы подтвердить предупреждающее сообщение, нажмите **READ**.

Для замены единиц измерения расстояния и скорости обратитесь в мастерскую. Рекомендуется официальная станция техобслуживания Volvo.

Средняя скорость

Средняя скорость рассчитывается, начиная с последнего обнуления. Обнуление проводится с помощью **RESET**.

Мгновенный расход топлива

Расчет фактического расхода топлива проводится каждую секунду. Показания на дисплее обновляются каждые две секунды. Если автомобиль неподвижен, на дисплее показывается "----".

В среднем

Средний расход топлива рассчитывается, начиная с последнего обнуления. Обнуление проводится с помощью **RESET**.

И ВНИМАНИЕ

Ошибочные показания возможны при использовании дополнительного топливного и/или стояночного отопителя*.

Километров на ост. топливе

Расчет проводится на основании среднего расхода топлива за последние 30 км пути и оставшегося количества топлива. На дисплее отображается примерное расстояние, которое можно пройти на оставшемся в баке топливе.

Обычно экономичный стиль вождения приводит к увеличению пробега. Дополнительную информацию о том, как вы можете изменить расход топлива см. стр. 11.

Когда на дисплее отображается "---- км до пустого бака", гарантированного пробега не остается. Без промедления заправьте автомобиль топливом.

И ВНИМАНИЕ

Ошибочные показания возможны при изменении стиля вождения.

Обнуление

1. Выберите --- км/ч средняя скорость или -- л/100км средний.

**Бортовой компьютер**

2. Удерживайте нажатой **RESET** в течение прим. 1 секунды, чтобы обнулить выбранную функцию. Если **RESET** удерживать нажатой не менее 3 секунд, обнуляются одновременно средняя скорость и средний расход топлива.

Текущая скорость*¹

Фактическая скорость отображается в милях/ч, если спидометр отградуирован в км/ч. Если спидометр отградуирован в милях/час, фактическая скорость отображается в км/ч.

¹ Только некоторые рынки.



DSTC – Система курсовой устойчивости и тяги

Общие сведения о DSTC

Система курсовой устойчивости и силы тяги DSTC (Dynamic Stability and Traction Control) помогает водителю избежать проскальзывания колес и повышает проходимость автомобиля.

При торможении срабатывание система может восприниматься в виде пульсирующего звука. При подаче газа ускорение автомобиля может быть ниже ожидаемого.

Функция антиюза

Для повышения устойчивости автомобиля функция ограничивает тяговое и тормозное усилие колес индивидуально.

Противобуксовочная функция

Во время ускорения функция не допускает проскальзывание ведущих колес на дорожном покрытии.

Функция тягового усилия

Функция, действуя на низких скоростях, передает усилие с ведущего колеса, которое пробуксовывает, на ведущее колесо, которое не делает этого.

Использование

Сниженная функция

Задействование системы может быть снижено во время проскальзывания и ускорения. При проскальзывании включение задерживается и таким образом допускается еще большее проскальзывание, предоставляя больше свободы для динамического вождения. Проходимость по глубокому снегу или песку повышается вследствие отсутствия ограничения силы тяги.

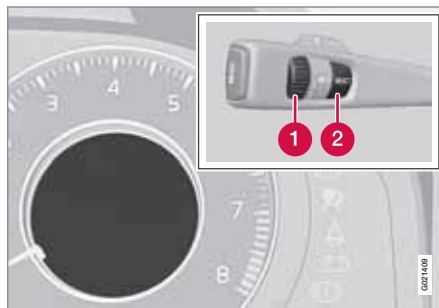

1. Поверните регулировочное кольцо (1) так, чтобы появилось меню **DSTC**.
DSTC ВКЛ означает, что функция системы не изменена.
Пробукс. DSTC ВЫКЛ означает, что действие системы ограничено.

2. Удерживайте **RESET** (2), пока не изменится меню **DSTC**.

Действие системы ограничено до остановки двигателя – после пуска двигателя в следующий раз DSTC возвращается в нормальный режим работы.



ПРЕДОСТЕРЕЖЕНИЕ

Динамические характеристики автомобиля могут измениться, если функция системы снижена.

Сообщения на информационном дисплее

DSTC Временно ВЫКЛ означает, что действие системы временно ограничено вследствие повышенной температуры тормозных дисков.

- Функция вновь активируется автоматически при снижении температуры тормозов.



DSTC Требуется обслуживание означает, что система отключена вследствие неисправности.

- Остановите автомобиль в безопасном месте и выключите двигатель.
 - > Если сообщение остается после повторного пуска двигателя, своим ходом двигайтесь в мастерскую.

**DSTC – Система курсовой устойчивости и тяги**

Рекомендуется официальная станция техобслуживания Volvo.

Символы в комбинированном приборе

Если символы  и  показываются одновременно – прочитайте сообщение на информационном дисплее.

Если появляется только один символ

, это может быть следствием следующего:

- Мигающий свет означает, что в этот момент система действует.
- Горит постоянным светом в течение 2-х секунд – проверка системы перед пуском двигателя.
- Постоянный свет после пуска двигателя или во время движения означает, что в система неисправна.



Регулировка ходовых характеристик

Активное шасси (Four-C)*

Активное шасси, Four-C (Continuously Controlled Chassis Concept), за счет изменения параметров амортизаторов позволяет регулировать ходовые характеристики автомобиля. Существует три вида настройки: Comfort, Sport и Advanced.

Comfort

Данный режим позволяет чувствовать себя более комфортно на жестком и неровном дорожном покрытии. Амортизация более мягкая, а перемещения кузова синхронные и плавные.

Sport

В результате настройки автомобиль приобретает более спортивный характер. Рекомендуется для более активного вождения. Повышается отклик на повороты рулевого колеса по сравнению с режимом Comfort. Более жесткое демпфирование, а кузов следует изгибам дороги, снижая крен при прохождении поворотов.

Advanced

Этот режим рекомендуется использовать только на идеально ровных дорогах и гладком дорожном покрытии.

Работа амортизаторов оптимизирована для обеспечения максимального сцепления с

дорогой, и при прохождении поворотов крен снижен еще больше.

Использование



Настройки шасси.

Используйте кнопки в центральной консоли для изменения настройки. Настройка, действующая при выключении двигателя, активируется, когда двигатель вновь запускается.

Адаптивный по скорости сервоусилитель руля*

Уровень рулевой силы возрастает с увеличением скорости автомобиля, что улучшает обратную связь водителя с дорогой. Более быстрое и четкое управление на автомагистралях. Во время парковки и движения на низкой скорости управление более легкое и не требует никакого напряжения.

Для ощущения обратной связи с дорогой или чувствительности управления водитель может выбрать один из трех уровней рулевого усилия. В системе меню откройте **Настройки машины** → **Уровень рулевого усил** и выберите **Низкий**, **Средний** или **Высокий**.

Описание системы меню см. стр. 133. Доступ в меню закрыт во время движения автомобиля.



Круиз-контроль*

Использование

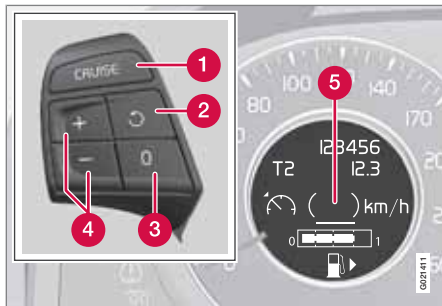



Кнопки на рулевом колесе и дисплей.

- 1 Круиз-контроль – Вкл/Выкл.
- 2 Положение готовности отменяется и задействуется сохраненная в памяти скорость.
- 3 Положение готовности
- 4 Активирование и регулировка скорости.
- 5 Выбранная скорость (в скобках = положение готовности).

Включение и установка скорости



Включите круиз-контроль, нажав кнопку **CRUISE** на рулевом колесе – на дисплее появляется символ  (5), а заключение (---) км/ч в скобки указывает, что круиз-контроль находится в положении готовности.

Затем круиз-контроль активируется с помощью  или , и скорость, с которой автомобиль движется, сохраняется в памяти – текст на дисплее (---) км/ч изменится на значение выбранной скорости, т.е. 100км/ч.

 **ВНИМАНИЕ**

Круиз-контроль нельзя включить на скорости менее 30 км/ч.

Изменение скорости

В активном режиме регулировка скорости происходит короткими или длинными нажатиями на  или  – последнее выполненное действие сохраняется в памяти.

Временное повышение скорости с помощью педали газа, например, при обгоне, не изменяет настройку круиз-контроля – после того, как педаль газа отпускается, автомобиль возвращается к заданному значению скорости.

 **ВНИМАНИЕ**

Если одну из кнопок круиз-контроля нажимать прим. более одной минуты, круиз-контроль отключается. После этого для повторного включения круиз-контроля необходимо остановить двигатель.

Временное отключение – положение готовности

Нажмите , чтобы временно отключить и перевести круиз-контроль в положение готовности – заданная скорость показывается в скобках на дисплее (5), например, (100) км/ч.

Автоматическое положение готовности

Круиз-контроль временно отключается и переходит в положение готовности, если:

- колеса потеряли сцепление с дорогой
- используется рабочий тормоз
- скорость упала ниже прим. 30 км/ч
- выжимается педаль сцепления
- селектор передач перемещается в нейтральное положение (автоматическая коробка передач)
- водитель более 1 минуты сохраняет более высокую скорость по сравнению с заданной.

В этом случае водитель должен самостоятельно регулировать скорость.

Возврат к заданной скорости

Круиз-контроль в положении готовности вновь активируется при нажатии кнопки  на рулевом колесе – скорость устанавли-



Круиз-контроль*

вается равной последнему сохраненному значению.

ВНИМАНИЕ

Заметное увеличение скорости возможно после возврата к заданной скорости с помощью .

ОТКЛЮЧИТЬ

Круиз-контроль отключается кнопкой **CRUISE** на рулевом колесе или при остановке двигателя – установленная скорость удаляется из памяти и к ней нельзя вернуться с помощью кнопки .



Адаптивный круиз-контроль*

Общие сведения о ACC

Адаптивный круиз-контроль (ACC – Adaptive Cruise Control) помогает водителю сохранять безопасное расстояние до движущегося впереди автомобиля. При длительных поездках по автомагистралям и на длинных прямых участках шоссе с равномерным транспортным потоком позволяет сохранить удовольствие от вождения.

Водитель устанавливает скорость и интервал по времени до автомобиля впереди. Когда радиолокационный детектор обнаруживает впереди автомобиль, движущийся с более низкой скоростью, скорость вашего автомобиля автоматически соизмеряется с этим значением. Когда дорога вновь свободна, автомобиль возвращается к выбранной ранее скорости.

Если адаптивный круиз-контроль отключен или установлен в положение ожидания и автомобиль приближается слишком близко к автомобилю впереди вас, водитель предупреждается об этом с помощью функции контроля сближения (см. стр. 190).

⚠ ПРЕДОСТЕРЕЖЕНИЕ

Водитель должен всегда контролировать дорожную ситуацию и принимать меры, когда адаптивный круиз-контроль не соблюдает необходимую скорость или дистанцию.

Адаптивный круиз-контроль не может учитывать все транспортные, погодные и дорожные условия.

В разделе Принцип действия и далее приводится информация об ограничениях, с которыми водителю следует ознакомиться перед использованием адаптивного круиз-контроля.

Только водитель несет ответственность за соблюдение безопасного расстояния и скорости даже при использовании адаптивного круиз-контроля.

⚠ ВАЖНО

Обслуживание компонентов адаптивного круиз-контроля разрешается проводить только в мастерской – рекомендуется обращаться на официальную станцию техобслуживания Volvo.

Принцип действия

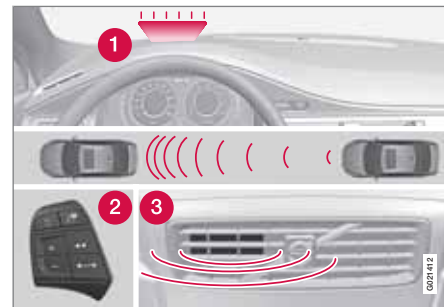

Обзор функций.

- 1 Предупреждающая лампа, водитель должен тормозить
- 2 Кнопки на рулевом колесе
- 3 Радиолокационный датчик

Адаптивный круиз-контроль состоит из системы поддержания скорости и взаимодействующего с ней датчика расстояния.



Адаптивный круиз-контроль*

ПРЕДОСТЕРЕЖЕНИЕ

Адаптивный круиз-контроль не является системой для предотвращения столкновений. Водитель обязан действовать даже, если система не регистрирует транспортное средство перед автомобилем.

Адаптивный круиз-контроль не включает торможение при встрече с людьми или животными, небольшими транспортными средствами, например, велосипедами и мотоциклами, а также со встречными, медленно движущимися или неподвижными транспортными средствами и объектами.

Не пользуйтесь адаптивным круиз-контролем, например, в городской черте, плотном потоке, на перекрестках, сколькой, очень мокрой или грязной дороге, в сильный дождь/снегопад, при плохой видимости, на извилистых дорогах или на съездах и подъездных дорогах.

Расстояние до впереди идущего транспортного средства измеряется, как правило, с помощью радиолокационного датчика. Круиз-контроль регулирует скорость с помощью подачи газа и притормаживания. При задействовании круиз-контролем тормозов они могут издавать слабые звуки – это вполне нормально.

ПРЕДОСТЕРЕЖЕНИЕ

Педаля тормоза двигается, если круиз-контроль осуществляет торможение. Не держите ногу под педалью тормоза, так как она может быть зажата.

Адаптивный круиз-контроль стремится к следованию за автомобилем, находящемся в том же ряду впереди вас, на заданном водителем расстоянии по времени. Если радиолокационный датчик не обнаруживает автомобиль впереди вас, скорость автомобиля удерживается равной запрограммированному значению. Это же действительно в том случае, если скорость автомобиля впереди вас превышает заданную в круиз-контроле скорость.

В задачу круиз-контроля входит плавное изменение скорости. В ситуациях, требующих быстрого торможения водитель должен тормозить самостоятельно. Это относится к ситуациям с большим разбросом скорости или при резком торможении впереди идущего автомобиля. В связи с ограничениями радара притормаживание может происходить неожиданно или отсутствовать, см. стр. 185.

Адаптивный круиз-контроль может действовать в режиме следования за другим автомобилем на скорости от 30 км/ч до ско-

рости 200 км/ч. Если скорость падает ниже 30 км/ч, или на низких оборотах двигателя круиз-контроль переходит в положение готовности, т.е. автоматическое торможение не работает – водитель должен самостоятельно следить за безопасным расстоянием до автомобиля перед ним.

Предупреждающая лампа – водитель должен тормозить

Тормозное усилие круиз-контроля составляет прим. 25 % тормозного усилия автомобиля.

Если автомобиль необходимо затормозить сильнее, чем допускает круиз-контроль, а водитель, не тормозит, круиз-контроль использует предупреждающую лампу системы предупреждения о столкновении и звуковое предупреждение (см. стр. 194), чтобы привлечь внимание водителя к необходимости немедленно вмешаться в ситуацию.

ВНИМАНИЕ

Эту предупреждающую лампу может быть сложно заметить при ярком солнечном свете или если водитель пользуется солнечными очками.

* Опция/дополнительное оборудование, дополнительную информацию см. Введение.



Адаптивный круиз-контроль*

⚠ ПРЕДОСТЕРЕЖЕНИЕ

Круиз-контроль предупреждает только о транспортных средствах, обнаруженных радиолокационным датчиком. Поэтому предупреждение может не появиться или появиться с некоторым запозданием. Не дожидайтесь предупреждения — тормозите, когда это необходимо.

Крутые спуски и подъемы и/или тяжелый груз

Помните, что адаптивный круиз-контроль предназначен, в первую очередь, для езды по дорогам без подъемов и спусков. При движении по дорогам с крутыми спусками и подъемами круиз-контроль не может сохранять нужное расстояние до автомобиля впереди вас, если автомобиль тяжело нагружен или к нему присоединен прицеп — в такой ситуации от вас требуется повышенное внимание и готовность к торможению.

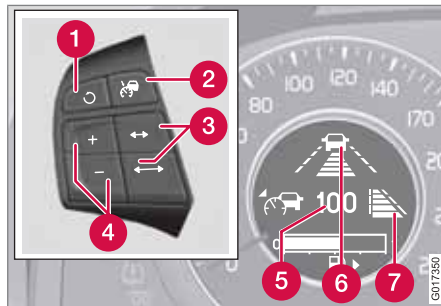
Использование

Кнопки на рулевом колесе и дисплее.

- 1 Положение готовности отменяется и задействуется сохраненная в памяти скорость.
- 2 Круиз-контроль – Вкл/Выкл или Положение готовности.
- 3 Временной интервал – Увеличение/уменьшение.
- 4 Активирование и регулировка скорости.
- 5 Выбранная скорость (в скобках = положение готовности).
- 6 Временной интервал – Вкл, идет настройка.
- 7 Временной интервал – Вкл, настройка выполнена.

Включение и установка скорости

Включите круиз-контроль, нажав кнопку на рулевом колесе – на дисплее появляется символ . Скобки (6) рядом с (---) означают, что круиз-контроль установлен в положение готовности.

Затем круиз-контроль активируется с помощью или , и скорость, с которой автомобиль движется, сохраняется в памяти – текст на дисплее (---) изменяется на значение выбранной скорости, т.е. 100 без скобок.

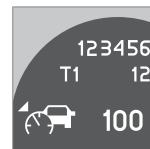

Если символ изменяется на , это означает, что радиолокационный датчик обнаружил транспортное средство.

Круиз-контроль регулирует расстояние до автомобиля впереди вас, только когда горит символ (с автомобилем).

ⓘ ВНИМАНИЕ

Круиз-контроль нельзя включить на скорости менее 30 км/ч.



Адаптивный круиз-контроль*

Изменение скорости

В активном режиме скорость подстраивается длинными или короткими нажатиями на , или . В активном режиме функция кнопки аналогична , но допускает меньшее приращение скорости. Последнее действие сохраняется в памяти.

ВНИМАНИЕ

Если одну из кнопок круиз-контроля нажимать прим. более одной минуты, круиз-контроль отключается. После этого для повторного включения круиз-контроля необходимо остановить двигатель.

В некоторых ситуациях круиз-контроль не включается. В этом случае на дисплее показывается **Круиз-контроль Недоступен**, см. стр. 188.

Установка временного интервала

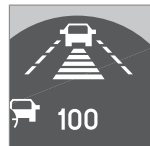

Вы можете выбрать различный временной интервал до автомобиля впереди вас, который отображается на дисплее в виде 1-5 горизонтальных штрихов – чем больше штрихов, тем

больше временной интервал. Один штрих соответствует прим. 1 секунде, 5 штрихов – прим. 2,5 секундам.

Для увеличения временного интервала используется кнопка на рулевом колесе , а для уменьшения .

На низкой скорости, когда интервалы сокращаются, адаптивный круиз-контроль несколько увеличивает временной промежуток.

Для того, чтобы плавно и комфортно следовать за движущимся перед вами автомобилем, адаптивный круиз-контроль в определенных ситуациях допускает некоторые изменения в отставании от него.

Помните, что короткий временной интервал сокращает время, остающееся водителю чтобы отреагировать и принять меры в случае непредвиденной ситуации на дороге.



Выборанное число штрихов для временного интервала отображается во время проведения настройки и несколько секунд после ее завершения, а затем отображается уменьшенная

версия справа на дисплее. Аналогичный символ появляется, когда активирован контроль сближения, см. стр. 190.

ВНИМАНИЕ

Пользуйтесь только разрешенными местными правилами дорожного движения временным интервалом.

Если при включении реагирование круиз-контроля не наблюдается, это может быть связано с тем, что временной интервал до ближайшего автомобиля препятствует увеличению скорости.

Чем выше скорость, тем больше расстояние, рассчитываемое в метрах, для заданного отставания по времени.

Временное отключение – положение готовности

Нажмите кнопку на руле , чтобы временно отключить и перевести круиз-контроль в



Адаптивный круиз-контроль*

положение готовности – заданная скорость показывается в скобках на дисплее, например, (100).

Положение готовности в результате вмешательства водителя

Круиз-контроль временно отключается и переходит в положение готовности, если:

- используется рабочий тормоз
- педаль сцепления выжимается более 1 минуты¹
- селектор передач перемещается в нейтральное положение (автоматическая коробка передач)
- водитель более 1 минуты сохраняет более высокую скорость по сравнению с заданной

В этом случае водитель должен самостоятельно регулировать скорость.

Временное повышение скорости с помощью педали газа, например, при обгоне, не изменяет настройку круиз-контроля – после того, как педаль газа отпускается, автомобиль возвращается к последнему сохраненному значению скорости.

Автоматическое положение готовности

Адаптивный круиз-контроль работает во взаимосвязи с другими системами, например. Системой курсовой устойчивости и силы тяги (DSTC). Если одна из этих систем не работает, круиз-контроль отключается автоматически.

При автоматическом отключении подается звуковой сигнал, и на дисплее отображается сообщение **Круиз-контроль Отменен**. В этом случае водитель должен вмешаться и отрегулировать скорость и расстояние до автомобиля впереди.

Автоматическое отключение может быть следствием:

- слишком низкой/высокой частоты вращения двигателя
- падения скорости ниже 30 км/ч
- колеса потеряли сцепление с дорогой
- слишком высокой температуры тормозов
- блокировки радиолокационного датчика, например, мокрым снегом или завесой дождя (блокировка излучения датчика).



Возврат к заданной скорости

Круиз-контроль в положении готовности вновь активируется при нажатии кнопки  на рулевом колесе – скорость устанавливается равной последнему сохраненному значению.

ВНИМАНИЕ

Заметное увеличение скорости возможно после возврата к заданной скорости с помощью .

Отключить

Круиз-контроль отключается кнопкой  на рулевом колесе в положении готовности или длительным нажатием в активном режиме. Заданная скорость удаляется, и к ней нельзя вернуться с помощью кнопки .

Радиолокационный датчик и ограничения функционирования

Радиолокационный датчик используется как адаптивным круиз-контролем, так и системой предупреждения о столкновении с автоторможением (см. стр. 193) и системой контроля сближения (см. стр. 190). Радиолокационный датчик предназначен для

¹ Положение готовности не активируется, если выжать сцепление и выбрать более высокую или низкую передачу.



Адаптивный круиз-контроль*

обнаружения автомобилей или более крупных транспортных средств, двигающихся в одном ряду с вашим автомобилем в том же направлении.

Незаконное использование датчика возможно при внесении изменений в его конструкцию.

ПРЕДОСТЕРЕЖЕНИЕ

Водитель должен всегда контролировать дорожную ситуацию и принимать меры, когда адаптивный круиз-контроль не соблюдает необходимую скорость или дистанцию.

Адаптивный круиз-контроль не может учитывать все транспортные, погодные и дорожные условия.

В разделе Принцип действия и далее приводится информация об ограничениях, с которыми водителю следует ознакомиться перед использованием адаптивного круиз-контроля.

Только водитель несет ответственность за соблюдение безопасного расстояния и скорости даже при использовании адаптивного круиз-контроля.

ПРЕДОСТЕРЕЖЕНИЕ

На решетке запрещается устанавливать дополнительное оборудование или посторонние предметы, например, дополнительные фары.

ПРЕДОСТЕРЕЖЕНИЕ

Адаптивный круиз-контроль не является системой для предотвращения столкновений. Водитель обязан действовать даже, если система не регистрирует транспортное средство перед автомобилем.

Адаптивный круиз-контроль не включает торможение при встрече с людьми или животными, небольшими транспортными средствами, например, велосипедами и мотоциклами, а также со встречными, медленно двигающимися или неподвижными транспортными средствами и объектами.

Не пользуйтесь адаптивным круиз-контролем, например, в городской черте, плотном потоке, на перекрестках, сколькой, очень мокрой или грязной дороге, в сильный дождь/снегопад, при плохой видимости, на извилистых дорогах или на съездах и подъездных дорогах.

Способность радар обнаруживать впереди идущие транспортные средства значительно снижается:

- если радар заблокирован и не может обнаруживать другое транспортное средство, например, в сильный дождь или мокрый снег или если он перекрыт посторонними объектами.

ВНИМАНИЕ

Содержите в чистоте поверхность перед радаром.

- Если скорость впереди идущего транспортного средства значительно отличается от скорости Вашего автомобиля.

Пример отклонения круиз-контроля от оптимального режима работы

"Поле зрения" радиолокационного датчика ограничено. В некоторых ситуациях другое транспортное средство не регистрируется или регистрируется с опозданием.



Адаптивный круиз-контроль*

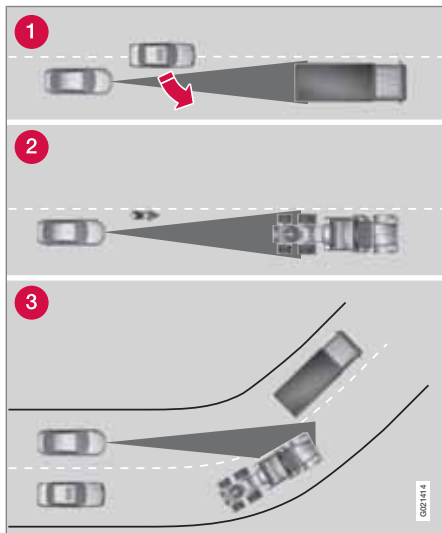

ACC не может регистрировать небольшие транспортные средства (темный треугольник: "поле зрения" ACC).

- 1 Иногда радиолокационный датчик может не обнаружить транспортное средство на близком расстоянии, например, если такой транспорт встраивается между вашим автомобилем и впереди идущим транспортным средством.

- 2 Небольшие транспортные средства, например, мотоциклы или транспортные средства, движущиеся не в середине ряда, могут остаться не обнаруженными.
- 3 На поворотах радиолокационный датчик может по ошибке обнаружить транспортное средство или потерять из-под контроля уже обнаруженное транспортное средство.

Поиск неисправности и меры по устранению

Если на дисплее показывается сообщение **Радар заблокирован См. руководство**, это означает, что сигналы от датчика радара заблокированы, и транспортные средства перед автомобилем не могут обнаруживаться.

Это в свою очередь означает, что функции адаптивного круиз-контроля, контроль сближения и предупреждения о столкновении с автоторможением также не работают.

В таблице ниже приведены возможные причины появления сообщения и соответствующие меры по устранению.



04 Комфорт и удовольствие от вождения

Адаптивный круиз-контроль*

Причина	Меры по устранению
Поверхность радара в решетке загрязнена или заблокирована льдом или снегом.	Очистите поверхность радара в решетке от грязи, льда и снега.
Сильный дождь или снег блокируют сигналы от радара.	Меры не требуются. Иногда радар не работает в сильную непогоду.
Вихревые потоки воды или снега поднимаются от дорожного покрытия и блокируют сигналы от радара.	Меры не требуются. Иногда радар не работает на очень мокрой или заснеженной дороге.
Поверхность радара очищена, а сообщение сохраняется.	Наблюдайте. Иногда лишь через несколько минут радар обнаруживает, что блокировка отсутствует.



Символы и сообщения на дисплее

Символ	Сообщение	Значение
		Положение готовности или активное положение при отсутствии обнаруженного транспортного средства.
		Активное положение, при котором круиз-контроль регулирует скорость в соответствии с обнаруженным транспортным средством.
		Временной интервал – активирован, идет настройка.
		Временной интервал активирован, после настройки.
	Включить DSTC для круиз-контр.	Круиз-контроль не активируется, если система курсовой устойчивости и силы тяги (DSTC) не установлена в нормальное положение.
	Круиз-контроль Отменен	Круиз-контроль отключен – водитель должен самостоятельно контролировать скорость.

* Опция/дополнительное оборудование, дополнительную информацию см. Введение.



Адаптивный круиз-контроль*

Символ	Сообщение	Значение
	Круиз-контроль Недоступен	Круиз-контроль не активируется. Это может быть связано, в том числе, с: <ul style="list-style-type: none"> слишком высокой температуры тормозов блокировкой радара, например, мокрым снегом или дождем.
	Радар заблокирован См. руководство	Круиз-контроль временно отключен. <ul style="list-style-type: none"> Радиолокационный датчик заблокирован и не может обнаруживать другие транспортные средства, например, в сильный дождь или если датчик залеплен снегом. Ограничения радиолокационного датчика см. стр. 185.
	Круиз-контроль Требуется обслуживание	Круиз-контроль не работает. <ul style="list-style-type: none"> Обратитесь в мастерскую – рекомендуется официальная станция техобслуживания Volvo.



Контроль сближения*

Общие сведения

Контроль сближения (Distance Alert) – это функция, информирующая водителя об отставании по времени до движущегося перед вами автомобиля.

Контроль сближения действует на скорости выше 30 км/ч и реагирует только на автомобили, которые двигаются перед вашим автомобилем в одном с ним направлении. Для встречного, двигающегося на низкой скорости или неподвижного транспортного средства информация о расстоянии не предоставляется.

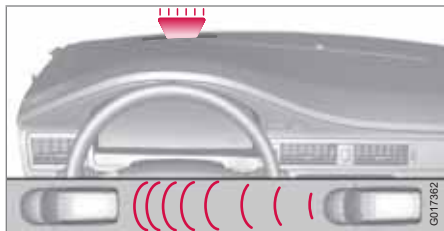

Небольшая часть красной предупреждающей лампы на ветровом стекле горит постоянным светом, если расстояние до едущего впереди автомобиля меньше заданного временного интервала.

ВНИМАНИЕ

Контроль сближения отключается на время работы адаптивного круиз-контроля.

ПРЕДОСТЕРЕЖЕНИЕ

Функция контроля сближения реагирует только, когда расстояние до автомобиля впереди вас меньше запрограммированного значения – собственная скорость автомобиля не изменяется.

Использование



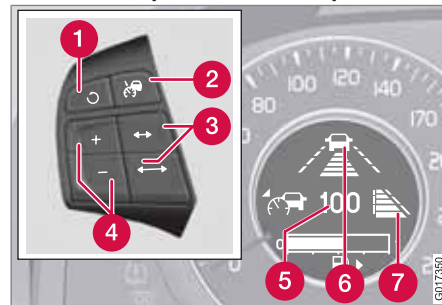

Чтобы включить или отключить функцию, нажмите кнопку в центральной консоли. Если в кнопке горит лампа – функция включена.

Установка временного интервала



Органы управления и дисплей

- ③ Временной интервал – Увеличение/уменьшение
- ⑥ Временной интервал – Вкл, идет настройка
- ⑦ Временной интервал – Вкл, настройка выполнена

Для увеличения временного интервала используется , а для уменьшения .

* Опция/дополнительное оборудование, дополнительную информацию см. Введение.



Контроль сближения*



Вы можете выбрать различный временной интервал до автомобиля впереди вас, который отображается на дисплее в виде 1-5 горизонтальных штрихов – чем больше штрихов, тем

больше временной интервал. Один штрих соответствует прим. 1 секунде до автомобиля перед вами, 5 штрихов – прим. 2,5 секундам.

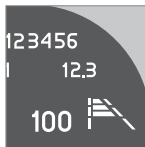

Выбранное число штрихов для временного интервала отображается во время проведения настройки и несколько секунд после ее завершения, а затем отображается уменьшенная версия справа на дисплее. Аналогичный символ появляется, когда активирован адаптивный круиз-контроль.

ВНИМАНИЕ

Чем выше скорость, тем больше расстояние, рассчитываемое в метрах, для заданного отставания по времени.

Заданное отставание используется также в функции адаптивного круиз-контроля, см. стр. 183.

Пользуйтесь только разрешенными местными правилами дорожного движения временным интервалом.

Ограничения

Функция использует тот же радиолокационный датчик, что и адаптивный круиз-контроль и система предупреждения о столкновении. Дополнительную информацию о радаре и ограничениях функционирования см. стр. 185.

ВНИМАНИЕ

Сильный солнечный свет, блики и резкое изменение освещенности, а также надежные солнечные очки могут приводить к тому, что предупреждающая лампа у ветрового стекла не видна.

Плохая погода или извилистые дороги могут снизить способность радиолокационного датчика обнаруживать движущиеся впереди вас транспортные средства.

Эта способность также зависит от габаритных размеров транспортных средств, например, мотоциклов. Это может означать, что предупреждающая лампа загорается на расстоянии меньше заданного или предупреждение вообще не появится.





В связи с очень высокой скоростью лампа может включиться на более коротком по сравнению с заданным расстоянием, что связано с ограничениями радиуса действия датчика.



04 Комфорт и удовольствие от вождения

Контроль сближения*

Символы и сообщения на дисплее

Символ	Сообщение	Значение
		Установленное отставание по времени во время регулировки.
		Установленное отставание по времени после регулировки.
	Радар заблокирован. См. руководство	Контроль сближения временно не работает. Радиолокационный датчик заблокирован и не может обнаруживать другие транспортные средства, например, в сильный дождь или если перед датчиком скопился снег. Ограничения радиолокационного датчика, см. стр. 185.
 	Предупр.столкн. Требуется обслуживание	Контроль сближения и система предупреждения о столкновении с автоторможением полностью или частично не работает. Если сообщение сохраняется, обратитесь в мастерскую – рекомендуется официальная станция техобслуживания Volvo.

04

**Предупреждение о столкновении с автоторможением*****Общие сведения**

Предупреждение о столкновении с автоторможением (Collision Warning with Auto Brake) является функцией помощи водителю, который рискует столкнуться с находящимся перед ним неподвижным или движущимся в одном с ним направлении автомобилем.

Предупреждение о столкновении включает следующие три функции.

- **Предупреждение о столкновении** – Предупреждает водителя о ситуации, близкой к столкновению.
- **Поддержка торможением** – Помогает водителю эффективно тормозить в критической ситуации.
- **Автоторможение** – Автоматически тормозит автомобиль, когда столкновение неизбежно. Функция автоторможения не может предотвратить столкновение, а способствует снижению скорости столкновения.

Функция предупреждения о столкновении активируется в ситуациях, когда водитель должен был бы начать торможение намного раньше, и именно поэтому не может помочь водителю во всех ситуациях.

Функция предупреждения о столкновении с автоторможением создана так, чтобы включаться на самом последнем этапе, избегая ненужного вмешательства.

Функция предупреждения о столкновении не используется для изменения стиля вождения – если при торможении водитель полагается только на функцию предупреждения о столкновении с автоторможением, столкновение обязательно когда-нибудь произойдет.

**ВАЖНО**

Обслуживание компонентов системы предупреждения о столкновении разрешается проводить только в мастерской – рекомендуется обращаться на официальную станцию техобслуживания Volvo.

**ПРЕДОСТЕРЕЖЕНИЕ**

Система предупреждения о столкновении работает не в любой дорожной ситуации, транспортных, погодных и дорожных условиях. Функция предупреждения о столкновении не реагирует на транспортные средства, движущиеся в другом направлении относительно вашего автомобиля, или на людей и животных.

Предупреждение активируется только при высокой степени опасности столкновения. В разделе Принцип действия и в следующих за ним разделах, приводится информация об ограничениях, с которыми водитель должен ознакомиться перед тем, как пользоваться функцией Предупреждение и столкновения с автоторможением.

Функция автоторможения может только снизить скорость столкновения. Для полного задействования тормозов необходимо, чтобы водитель выжал педаль тормоза.

Никогда не ждите предупреждения о столкновении. Как водитель Вы несете ответственность за соблюдение дистанции и ограничение скорости, даже при использовании системы предупреждения столкновения.





Предупреждение о столкновении с автоторможением*

Принцип действия

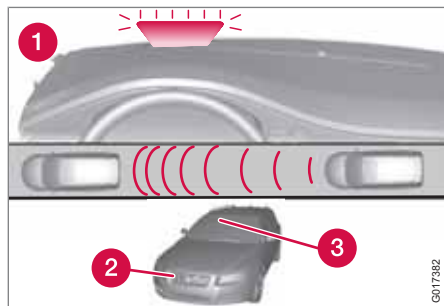

Обзор функций.

- 1 Визуальный предупреждающий сигнал в случае опасности столкновения
- 2 Радиолокационный датчик
- 3 Датчик камеры

Предупреждение о столкновении

Датчик радара вместе с датчиком камеры обнаруживают неподвижные транспортные средства и транспортные средства, движущиеся перед вашим автомобилем в одном с ним направлении.

При опасности столкновения с таким транспортным средством Ваше внимание привлекается с помощью мигающей красной предупреждающей лампы и звукового сигнала.

Поддержка торможением

При возрастании опасности столкновения после подачи предупреждения о столкновении активируется поддержка торможением. Поддержка торможением подготавливает тормозную систему к резкому торможению. Тормоза при этом несколько притормаживают, что может ощущаться, как легкий рывок.

Если педаль тормоза выжимается достаточно быстро, торможение происходит с полным тормозным эффектом, даже при слабом нажатии на педаль.

Автоторможение

Если в этой ситуации водитель не приступил к выкруливанию и угрожает опасность столкновения, включается функция автоторможения, при этом не требуется, чтобы водитель дотрагивался до педали тормоза. Торможение происходит с ограниченным тормозным эффектом для снижения скорости столкновения. Для достижения полного тормозного эффекта водитель должен тормозить сам.

Использование

Настройки проводятся на дисплее центральной консоли в системе меню. Информации об использовании системы меню см. стр. 132.



ВНИМАНИЕ

Функции поддержки торможением и автоторможения всегда включены – их нельзя отключить.

Включение и выключение

Для включения или выключения системы предупреждения о столкновении: В меню **Настройки машины** → **Настр. предуп. о столк.** выберите вариант **Вкл** или **Выкл**.

При пуске двигателя настройка автоматически устанавливается в положение, выбранное на момент остановки двигателя.

Активирование/отмена предупреждающих сигналов

Предупреждающая лампа активируются автоматически при пуске двигателя, при условии, что система включена.

Звук предупреждения можно активировать/отключить отдельно выбором **Вкл** или **Выкл** в системе меню в разделе **Настройки машины** → **Настр. предуп. о столк.** → **Звук предупреждения**.

* Опция/дополнительное оборудование, дополнительную информацию см. Введение.

**Предупреждение о столкновении с автоторможением*****Установка дистанции предупреждения**

Дистанцией предупреждения определяется, на каком расстоянии включается визуальное и звуковое предупреждение. Выберите один из вариантов **Длинная**, **Нормальная** или **Короткая** в системе меню в разделе **Настройки машины** → **Настр. предуп. о столк.** → **Дистанция предупрежд.**.

Дистанцией предупреждения определяется чувствительность системы. Дистанция предупреждения **Длинная** приводит к подаче раннего предупреждения. Сначала попробуйте дистанцию **Длинная**, и если такая настройка приводит к подаче слишком большого числа предупреждений, которые в некоторых ситуациях раздражают вас, замените ее дистанцией **Нормальная**.

Пользуйтесь дистанцией предупреждения **Короткая** только в исключительных случаях, например, при динамичном вождении.

ВНИМАНИЕ

При использовании адаптивного круиз-контроля предупреждающая лампа и звуковой сигнал используются круиз-контролем даже, если предупреждение о столкновении отключено.

Предупреждение о столкновении предупреждает водителя об опасности столкновения, но функция не в состоянии уменьшить скорость реакции водителя.

Для эффективной работы функции предупреждения о столкновении всегда устанавливайте временной интервал 4 – 5 функции контроля сближения, см. стр. 190.

ВНИМАНИЕ

В некоторых ситуациях даже если установлена **Длинная** дистанция предупреждения, она воспринимается, как запоздалая, например, при большом различии в скорости или если движущийся впереди автомобиль резко тормозит.

Проверка настроек

Действующие настройки можно проверить на дисплее центральной консоли. Выберите в меню **Настройки машины** → **Настр. предуп. о столк.**, см. стр. 133.

Ограничения

Предупреждение о столкновении активируется, начиная со скорости прим. 7 км/ч.

Сигналы визуального предупреждения может быть сложно увидеть при сильном солнечном свете, бликах или использовании солнечноными очками, или если взгляд водителя не направлен точно вперед. Поэтому следует обязательно включать звуковое предупреждение.

На скользком дорожном покрытии увеличивается тормозной путь, что может снизить возможности функции избежать столкновения. В таких ситуациях системы ABS и DSTC обеспечат наилучшую силу торможения с сохранением устойчивости автомобиля.



Предупреждение о столкновении с автоторможением*

ВНИМАНИЕ

Визуальный предупреждающий сигнал может быть временно отключен при высокой температуре в салоне, например, вследствие яркого солнечного света. В этом случае активируется звуковое предупреждение, даже если оно отключено в системе меню.

- Предупреждения могут отсутствовать на коротком расстоянии от движущегося впереди автомобиля или больших углов поворота рулевого колеса и значительных перемещениях педали, например, при активной манере вождения.

ПРЕДОСТЕРЕЖЕНИЕ

Предупреждения и торможение может срабатывать с запаздыванием или отсутствовать, если дорожная ситуация или внешнее воздействие приводят к тому, что датчики радара или камеры не могут надежно определить движущееся впереди транспортное средство.

В отношении неподвижных или движущихся на малой скорости транспортных средств радиус действия системы датчиков ограничен, и поэтому для таких транспортных средств система менее эффективна или вообще не подает предупреждения на высокой скорости (выше 70 км/ч).

Предупреждения о неподвижном или медленно движущемся транспортном средстве могут не срабатывать в темноте.

Система предупреждения о столкновении использует тот же радиолокационный датчик, что и адаптивный круиз-контроль. Дополнительную информацию о радаре и ограничениях функционирования см. стр. 185.

Отсутствие или позднее предупреждение может привести к тому, что поддержка торможением отсутствует или запаздывает.

Если Вам кажется, что предупреждения поступают слишком часто и раздражают Вас, Вы можете уменьшить дистанцию предупреждения. Это приводит к тому, что предупреждения от системы поступают позднее, снижая их общее количество.

При движении задним ходом предупреждение о столкновении с автоторможением не может активироваться.

Предупреждение о столкновении с автоторможением не активируется на низкой скорости до 4 км/ч, и поэтому система не реагирует в ситуациях, когда вы приближаетесь к автомобилю впереди на очень медленной скорости, например, во время парковки.

Команды водителя всегда имеют наивысший приоритет, и поэтому предупреждение о столкновении с автоторможением не реагирует в ситуациях, когда водитель четко обозначает действия по управлению, торможению или ускорению автомобиля, даже если столкновение неизбежно.

После того как функцией автоторможения предотвращено столкновение с неподвижным объектом, автомобиль остается неподвижным максимум 1,5 секунды. Если автомобиль затормозил из-за движущегося впереди автомобиля, скорость снижается и приравнивается к скорости этого автомобиля.



Предупреждение о столкновении с автоторможением*

В автомобилях с механической коробкой передач двигатель глушится, когда автомобиль останавливается с помощью функции автоторможения, если водитель до этого не успеваеет выжать педаль сцепления.

Ограничения датчика камеры

Датчик камеры в автомобиле используется в функции предупреждения о столкновении с автоторможением, Driver Alert Control, см. стр. 200 и Lane Departure Warning, см. стр. 203.

i ВНИМАНИЕ

С ветрового стекла перед датчиком камеры счищайте лед, снег, испарение и грязь.

Не крепите и не устанавливайте посторонние предметы на ветровом стекле перед датчиком камеры, так как это может снизить действие или заблокировать работу ряда систем, связанных с камерой.

Ограничения датчика камеры аналогичны ограничениям глаза человека, т.е датчик "видит" хуже в темноте, в сильный снегопад или дождь и в плотном тумане. В таких условиях действие систем, связанных с работой камеры, значительно снижается или временно отключается.

Яркий свет от встречного транспорта, блики на дороге, грязное дорожное покрытие или нечеткая разметка полос движения также снижают действие функции, использующей датчик камеры, например, считывание границ дорожного покрытия или обнаружение других транспортных средств.

При очень высокой температуре для защиты функционирования камера временно отключается прим. на 15 минут после пуска двигателя.

Поиск неисправности и меры по устранению

Если на дисплее отображается сообщение **Ветров. стекло Блокир. датчика**, это означает, что датчик камеры заблокирован и не может обнаруживать транспортные средства или дорожную разметку перед автомобилем.

Это в свою очередь означает, что функции предупреждения о столкновении с автоторможением, Lane Departure Warning и Driver Alert Control работают с ограничениями.





В таблице ниже приведены возможные причины появления сообщения и соответствующие меры по устранению.

Причина	Меры по устранению
Поверхность ветрового стекла перед камерой загрязнена или покрыта льдом или снегом.	Очистите поверхность ветрового стекла перед камерой от грязи, льда и снега.
В плотный туман, сильный дождь или снег камера "видит" недостаточно хорошо.	Меры не требуются. Иногда камера не работает в сильную непогоду.
Поверхность ветрового стекла перед камерой очищена, но сообщение остается.	Наблюдайте. Несколько минут требуется камере для замера видимости.
Грязь может окататься внутри между ветровым стеклом и камерой.	Чистку ветрового стекла со стороны футляра камеры проводите в мастерской – рекомендуется обращаться на официальную станцию техобслуживания Volvo.



Предупреждение о столкновении с автоторможением*



Символы и сообщения на дисплее

Символ	Сообщение	Значение
	Пред. столкн. ВЫКЛ	Система предупреждения о столкновении отключена. Показывается при пуске двигателя. Сообщение гаснет прим. через 5 секунд или при нажатии кнопки READ .
	Предупр.столкн. Недоступно	Система предупреждения о столкновении не активируется. Показывается, когда водитель пытается активировать систему. Сообщение гаснет прим. через 5 секунд или при нажатии кнопки READ .
	Автоторможение активировано	Автоторможение активировано. Сообщение гаснет, если нажать кнопку READ .
	Ветров. стекло Блокир. датчика	Датчик камеры временно не работает. Показывается, если, например, ветровое стекло покрыто снегом, льдом или грязью. <ul style="list-style-type: none">Очистите поверхность ветрового стекла перед датчиком камеры. Ограничения радиолокационного датчика см. стр. 197.

* Опция/дополнительное оборудование, дополнительную информацию см. Введение.



Предупреждение о столкновении с автоторможением*

Символ	Сообщение	Значение
	Радар заблокирован См. руководство	<p>Предупреждение о столкновении с автоторможением временно не работает.</p> <p>Радиолокационный датчик заблокирован и не может обнаруживать другие транспортные средства, например, в сильный дождь или если датчик залеплен снегом.</p> <p>Ограничения радиолокационного датчика, см. стр. 185.</p>
	Предупр.столкн. Требуется обслуживание	<p>Система предупреждения о столкновении с автоторможением полностью или частично не работает.</p> <ul style="list-style-type: none"> Если сообщение сохраняется, обратитесь в мастерскую – рекомендуется официальная станция техобслуживания Volvo.



Driver Alert System – DAC*

Общие сведения о Driver Alert System

Driver Alert System создана в помощь водителю, который неуверенно ведет себя на дороге или собирается неосознанно съехать с полосы движения.

В Driver Alert System входят две функции, которые могут включаться одновременно или независимо друг от друга:

- Driver Alert Control (DAC)
- Lane Departure Warning (LDW), см. стр. 203.

Подключенная функция переводится в режим готовности и активируется автоматически на скорости выше 65 км/ч.

Функция деактивируется, когда скорость падает ниже 60 км/ч.

Обе функции используют камеру, для работы которой необходимо, чтобы полоса движения имела разметку с обеих сторон.

ПРЕДОСТЕРЕЖЕНИЕ

Система Driver Alert System действует не во всех ситуациях, а является дополнительным вспомогательным средством.

В любых ситуациях, прежде всего, водитель несет ответственность за соблюдение мер безопасности во время движения автомобиля.

Общие сведения о Driver Alert Control – DAC

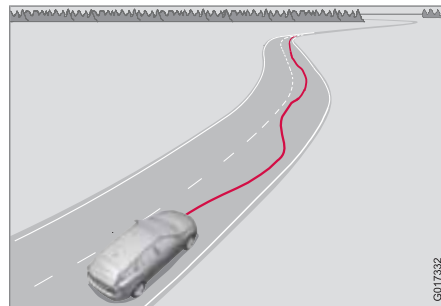

Функция предназначена для привлечения внимания водителя, когда автомобиль начинает двигаться зигзагообразно, например, если водитель отвлекается или засыпает.

Камера считывает разметку дорожной полосы и сравнивает протяжение дороги с поворотами рулевого колеса. Водителю подается сигнал тревоги, если автомобиль не следует плавно за поворотами дороги.

ВНИМАНИЕ

Датчик камеры имеет некоторые ограничения, см. стр. 197.

DAC предназначен для обнаружения незаметного ухудшения поведения водителя и в первую очередь пригоден для использования на крупных магистралях. Функция не предназначена для езды по городу.

В некоторых случаях поведение за рулем может не изменяться, несмотря на усталость. В таком случае водитель не получит предупреждение. Поэтому очень важно обязательно останавливаться и отдыхать при появлении ощущения усталости, независимо от того, подает DAC предупреждающий сигнал или нет.

ВНИМАНИЕ

Функцию запрещается использовать для увеличения времени нахождения без перерыва за рулем. Обязательно планируйте перерывы через одинаковые промежутки времени и следите за тем, чтобы все отдохнули.

Ограничение

В некоторых случаях система может давать предупреждение, несмотря на то, что поведение водителя не изменилось в худшую сторону. Например:



Driver Alert System – DAC*

- если водитель проверяет работу функции LDW.
- при сильном боковом ветре.
- если на дороге проложена колея.

Использование

Ряд настроек проводится на дисплее и системе меню центральной консоли. Информацию об использовании системы меню см. стр. 132.

Действующий статус может контролироваться с помощью левого подрулевого рычага на дисплее бортового компьютера.



1 Регулировочное кольцо. Поверните до появления на дисплее **Driver Alert**. Во второй строчке показываются варианты **Выкл**, **Недоступен** или **Показать уровень**.

2 Кнопкой **READ** предупреждение подтверждается и удаляется из памяти.

Активирование Driver Alert Control

С помощью системы меню на дисплее центральной консоли откройте **Настройки машины** → **Driver Alert**. Выберите **Вкл**.



Функция активируется, когда скорость превысит 65 км/ч и остается в активном режиме до тех пор, пока скорость выше 60 км/ч.

На дисплее отображается оценочная шкала в виде 1-5 делений, где низкое количество делений указывает на то, что автомобиль начинает двигаться зигзагообразно. Большое число делений означает стабильное поведение водителя.

Если автомобиль движется зигзагообразно, водителю поступает звуковой сигнал тре-

воги и текстовое сообщение **Driver Alert Пора на перерыв**. Предупреждение вновь повторяется, если поведение водителя не улучшается.

⚠ ПРЕДОСТЕРЕЖЕНИЕ

К сигналу тревоги следует относиться очень серьезно, так как засыпающий водитель часто не может адекватно оценить собственное состояние.

Если поступил сигнал тревоги или вы чувствуете усталость, без промедления остановитесь, соблюдая меры безопасности, и отдохните.

Исследования показали, что вождение автомобиля в состоянии усталости так же опасно, как и под воздействием алкоголя.



04 Комфорт и удовольствие от вождения

Driver Alert System – DAC*

Символы и сообщения на дисплее

Символ	Сообщение	Значение
	Driver Alert ВЫКЛ	Функция отключена.
	Driver Alert Недоступен	На дороге отсутствует четкая разметка, или датчик камеры временно не работает. Ограничения радиолокационного датчика см. стр. 197.
	Driver Alert	Функция анализирует манеру езды водителя. Число делений может изменяться в интервале от 1 до 5, где низкое число указывает на зигзагообразное поведение автомобиля. Большое число делений означает стабильное поведение водителя.
	Driver Alert Пора на перерыв	Автомобиль движется зигзагообразно – водителю предупреждается звуковым сигналом + текстом.
	Ветров. стекло Блокир. датчика	Датчик камеры временно не работает. Показывается, если, например, ветровое стекло покрыто снегом, льдом или грязью. <ul style="list-style-type: none"> Очистите поверхность ветрового стекла перед датчиком камеры. Ограничения радиолокационного датчика см. стр. 197.
 	Driver Alert Sys Требуется обслуживание	Система неисправна. <ul style="list-style-type: none"> Если сообщение сохраняется, обратитесь в мастерскую – рекомендуется официальная станция техобслуживания Volvo.

* Опция/дополнительное оборудование, дополнительную информацию см. Введение.



Driver Alert System – LDW*

Общие сведения о Lane Departure Warning – LDW

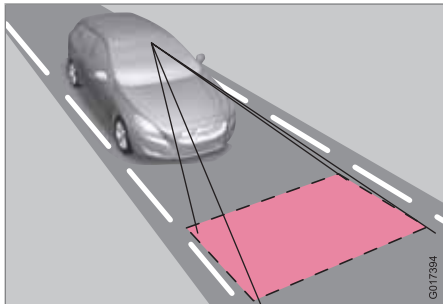

Функция предназначена для снижения риска т.н. одиночных аварий – аварий, которые происходят, когда автомобиль съезжает с полосы и может оказаться либо в кювете, либо на полосе встречного движения.

В LDW входит камера, которая считывает дорожную разметку. Водителю поступает звуковой сигнал тревоги, когда автомобиль пересекает разметку.

Использование и принцип действия



Функция включается или отключается переключателем на центральной консоли. Лампа в кнопке горит, когда функция включена.

Когда система находится в положении готовности, на дисплее бортового компьютера отражается **Lane Depart Warn Недоступен**.

Если LDW находится в положении готовности, то функция активируется автоматически, когда камера зарегистрировала дорожную разметку и скорость автомобиля превышает 65 км/ч. На дисплее бортового компьютера при этом показывается **Lane Depart Warn Доступен**.

Если дорожная разметка пропадает из поля зрения камеры или скорость падает ниже 60 км/ч, функция возвращается в режим готовности, и на дисплее показывается **Lane Depart Warn Недоступен**.

Если автомобиль безосновательно пересекает левую или правую разметку полосы движения, водителю подается звуковой сигнал тревоги.

Предупреждение не подается в следующих случаях:

- Включен указатель поворотов
- Водитель держит ногу на педали тормоза¹
- При быстром нажатии педали газа¹
- При быстром повороте рулевого колеса¹
- При резком повороте и крене автомобиля.

Датчик камеры также имеет некоторые ограничения. Более подробно см. стр. 197.

¹ Выходя из режима Повыш. чувствительн. предупреждение все же подается, см. стр. 205.



04 Комфорт и удовольствие от вождения

Driver Alert System – LDW*

ВНИМАНИЕ

При каждом пересечении колесами разметки водитель получает предупреждение только один раз. Сигнал не поступает, если разметка находится между колесами автомобиля.



Символы и сообщения на дисплее

Символ	Сообщение	Значение
	Lane departure warning Вкл/Выкл	Функция включена/выключена. Показывается при включении/выключении. Текст исчезает через 5 секунд.
	Lane Depart Warn Недоступен	Скорость ниже 60 км/ч, отсутствует четкая дорожная разметка или датчики камеры временно не работают. Ограничения радиолокационного датчика см. стр. 197.
	Lane Depart Warn Доступен	Функция считывает дорожную разметку.

* Опция/дополнительное оборудование, дополнительную информацию см. Введение.



Driver Alert System – LDW*

Символ	Сообщение	Значение
	Ветров. стекло Блокир. датчика	<p>Датчик камеры временно не работает.</p> <p>Показывается, если, например, ветровое стекло покрыто снегом, льдом или грязью.</p> <ul style="list-style-type: none"> • Очистите поверхность ветрового стекла перед датчиком камеры. <p>Ограничения радиолокационного датчика см. стр. 197.</p>
 	Driver Alert Sys Требуется обслуживание	<p>Система неисправна.</p> <ul style="list-style-type: none"> • Если сообщение сохраняется, обратитесь в мастерскую – рекомендуется официальная станция техобслуживания Volvo.

04

Персональные настройки

На дисплее центральной консоли в системе меню этого дисплея откройте **Настройки машины** → Lane departure warning, см. стр. 133.

Выберите вариант:

Вкл. при запуске – Этот выбор устанавливает функцию в режим готовности каждый раз при пуске двигателя. В противном случае принимается положение, которое было задано при остановке двигателя.

Повыш. чувствительн. – Этот выбор повышает чувствительность функции. Сигнал тревоги поступает раньше, и действует меньше ограничений.



Помощь парковки*

Общие сведения

Помощь при парковке используется как вспомогательное средство при парковке. Звуковой сигнал и символы на дисплее центральной консоли указывают расстояние до обнаруженного препятствия.

Помощь при парковке существует в двух вариантах:

- Только сзади
- Сзади и спереди.

ПРЕДОСТЕРЕЖЕНИЕ

- Помощь при парковке никогда не может заменить собственную ответственность водителя во время парковки.
- У датчиков имеются "мертвые зоны", в которых они не могут обнаружить предметы.
- Не упускайте из вида людей или животных, находящихся вблизи автомобиля.

Принцип действия



Система активируется автоматически при пуске двигателя, и в переключателе горит лампа Выкл/Вкл. Если помощь при парковке отключить кнопкой, лампа гаснет.

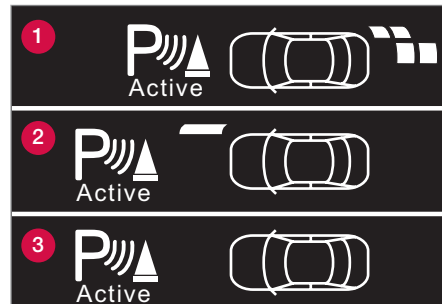

Изображение на дисплее в различных ситуациях.

- 1 Дисплей автомобиля с датчиками, установленными только сзади, – препятствие регистрируют оба правых датчика.
- 2 Дисплей автомобиля с датчиками, установленными спереди и сзади, – препятствие обнаружено передним правым датчиком на расстоянии 30 см или ближе.
- 3 Дисплей автомобиля с датчиками, установленными спереди и сзади, – препятствие не обнаружено ни спереди, ни сзади.

На дисплее центральной консоли показывается изображение общего вида и взаимное расположение автомобиля и обнаруженного препятствия.

* Опция/дополнительное оборудование, дополнительную информацию см. Введение.



Помощь парковки*

Отмеченный сектор показывает, какой/какие из четырех датчиков обнаружили препятствие. Чем больше в одном и том же секторе заштрихованных зон, тем меньше расстояние между автомобилем и обнаруженным препятствием.

Чем меньше расстояние до препятствия позади или впереди автомобиля, тем выше частота подачи звукового сигнала. Прочий звук аудиосистемы приглушается автоматически.

На расстоянии в пределах 30 см звучит непрерывный сигнал, и деление соответствующего датчика полностью закрашено, см. рис. (2). Если обнаруженное препятствие находится внутри зоны подачи непрерывного сигнала, как перед, так и позади автомобиля, звуковой сигнал поступает из динамиков попеременно.

Помощь при парковке сзади

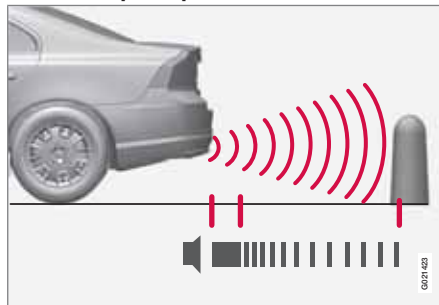

Расстояние, измеряемое по прямой сзади автомобиля, составляет прим. 1,5 м. Звуковой сигнал, указывающий на препятствие позади автомобиля, поступает из одного из задних динамиков.

Помощь при парковке сзади активируется при включении передачи заднего хода.

При движении задним ходом, например, с прицепом или держателем для велосипеда, установленным на буксирном крюке, систему следует отключить – иначе датчики на них реагируют.

ВНИМАНИЕ

Помощь при парковке сзади выключается автоматически при езде с прицепом, если используется оригинальный кабель Volvo для прицепа.

Помощь при парковке впереди

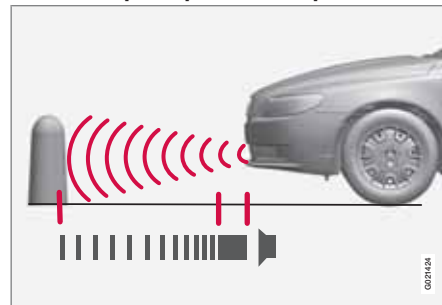

Расстояние, измеряемое по прямой перед автомобилем, составляет прим. 0,8 м. Звуковой сигнал, указывающий на препятствие перед автомобилем, поступает из одного из передних динамиков.

Помощь при парковке впереди действует на скорости до 15 км/ч. Лампа в кнопке горит, указывая, что система включена. Когда скорость снижается до 10 км/ч, система вновь активируется.



Помощь парковки*

ВНИМАНИЕ

Помощь при парковке впереди отключается при затягивании стояночного тормоза или выборе положения Р в автомобилях с автоматической коробкой передач.

ВАЖНО

При установке дополнительных фар: Помните, что они не должны блокировать датчики – дополнительные фары могут восприниматься как препятствие.

Индикация неисправности системы

 Если информационный символ горит ровным светом и на информационном дисплее появляется **Помощь парковки Требуется обслуж.**, парковочный радар неисправен.

ВАЖНО

В некоторых случаях система помощи при парковке может подавать ложные предупреждающие сигналы, вызванные внешними источниками звука, работающими на таких же ультразвуковых частотах, что и система.

Примером таких источников являются сигнальный рожок, соприкосновение мокрых шин с асфальтом, пневматические тормоза, выхлопные трубы мотоциклов и пр.

Очистка датчиков



Расположение передних датчиков.



Расположение задних датчиков.

Для того чтобы датчики правильно функционировали, их необходимо регулярно чистить водой и автошампунем.

ВНИМАНИЕ

Грязь, лед и снег, блокирующие датчики, могут вызвать появление ошибочных предупреждающих сигналов.



BLIS* – Blind Spot Information System

Общие сведения о BLIS

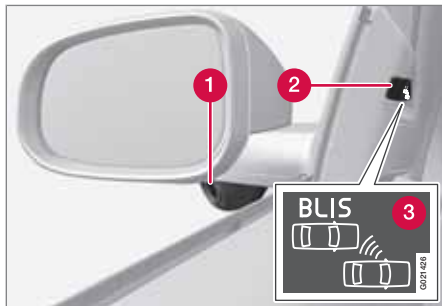

- ❶ Камера BLIS
- ❷ Индикаторная лампа
- ❸ Символ BLIS

BLIS – это информационная система, которая с помощью камер помогает водителю при определенных условиях обратить внимание на транспортные средства, движущиеся в том же направлении, что и ваш автомобиль в т.н. "мертвой зоне".

⚠ ПРЕДОСТЕРЕЖЕНИЕ

Система является лишь дополнением и не заменяет безопасного вождения и использования зеркал заднего вида. Она ни при каких обстоятельствах не заменяет внимание и ответственность водителя. Ответственность за безопасный способ перестроения во время движения всегда лежит на водителе.

Система создана для оптимальной работы в плотном транспортном потоке с многорядным движением.

Если камера (1) обнаруживает транспортное средство внутри мертвой зоны, индикаторная лампа (2) загорается ровным светом.

i ВНИМАНИЕ

Лампа горит на той стороне автомобиля, где система обнаружила транспортное средство. Если автомобиль обгоняют с двух сторон одновременно, горят обе лампы.

В случае возможной неисправности в системе BLIS направляет водителю сообщение. Если камеры системы, например, заблокированы, индикаторная лампа BLIS мигает, а на информационном дисплее появ-

ляется сообщение. В таком случае проверьте и очистите объективы.

При необходимости вы можете временно отключить систему, см. раздел Активирование/отключение.

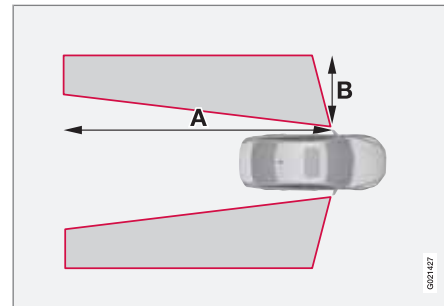
Мертвые зоны

$A = \text{прим. } 9,5 \text{ м}$ и $B = \text{прим. } 3 \text{ м}$



BLIS* – Blind Spot Information System

Активирование/отключение



Кнопка для активирования/отключения.

BLIS активируется при пуске двигателя. При активировании BLIS индикаторные лампы в дверных панелях мигают три раза.

Систему можно активировать/отключить после запуска двигателя, если нажать на клавишу **BLIS**.

При отключении BLIS лампа в кнопке гаснет, и на дисплее приборной панели появляется сообщение.

При активировании BLIS загорается лампа в кнопке, новое текстовое сообщение появляется на дисплее, и индикаторные лампы в дверных панелях мигают три раза. Нажмите кнопку **READ**, чтобы удалить сообщение. (Информацию об использовании сообщений см. стр. 137).

Когда BLIS работает

Система работает, когда ваш автомобиль движется со скоростью выше 10 км/ч.

Обгон

Данная система предназначена для реагирования в случае, когда:

- вы совершаете обгон со скоростью, которая в пределах до 10 км/ч превышает скорость обгоняемого вами транспортного средства
- вас обгоняют со скоростью, которая в пределах до 70 км/ч превышает скорость вашего автомобиля.

ПРЕДОСТЕРЕЖЕНИЕ

BLIS не работает на крутых поворотах.

BLIS не работает при движении задним ходом.

Широкий прицеп, присоединенный к автомобилю, может закрыть обзор других транспортных средств, находящихся на соседних полосах движения. Это может приводить к тому, что транспортные средства в такой затененной зоне не могут быть обнаружены BLIS.

Светлое и темное время суток

В светлое время система реагирует на форму окружающих автомобилей. Система

создана для обнаружения таких моторных транспортных средств, как легковые и грузовые автомобили, автобусы и мотоциклы.

В темное время система реагирует на фары окружающих автомобилей. Если фары находящегося вблизи транспортного средства не включены, система не обнаруживает такое транспортное средство. Это означает, что система не реагирует на прицепы без фар, установленные сзади легкового или грузового автомобиля.

ПРЕДОСТЕРЕЖЕНИЕ

Система не реагирует на велосипедистов и мopedистов.

Камеры BLIS имеют такие же ограничения, как и глаз человека, т.е. они "видят" хуже, например, при сильном снегопаде, сильном встречном свете или плотном тумане.

Чистка

Для оптимальной работы системы объективы камеры BLIS должны быть чистыми. Объективы можно чистить мягкой тканью или влажной губкой. Очищайте объективы осторожно, избегайте царапин.



BLIS* – Blind Spot Information System

! ВАЖНО

Объективы оснащены электрообогревом, чтобы обеспечить удаление льда или снега. При необходимости удалите щеткой снег с объективов.

Сообщения на дисплее

Сообщение	Значение
Информ. BLIS система ВКЛ	Система BLIS активирована.
Система BLIS Требуется обслуж	BLIS не работает – обратитесь в мастерскую.
Система BLIS Камера блок.	Камера BLIS блокирована грязью, снегом или льдом – очистите объективы.

Сообщение

Значение

Сист. BLIS Функция понижена

Снижена функция передачи данных между камерой системы BLIS и электросистемой автомобиля.

Работа камеры восстанавливается, когда возвращается нормальный режим передачи данных между камерой системы BLIS и электросистемой автомобиля.

Информ. BLIS система ВЫКЛ

Система BLIS отключена.

! ВАЖНО

Ремонт компонентов системы BLIS разрешается проводить только в мастерской – рекомендуется обращаться на официальную станцию техобслуживания Volvo.

Ограничения

В некоторых ситуациях индикаторная лампа BLIS горит при отсутствии транспортного средства в "мертвой зоне".

i ВНИМАНИЕ

Если в отдельных случаях индикаторная лампа BLIS горит при отсутствии транспортного средства в "мертвой зоне", это не означает, что в системе возникла неисправность.

В случае неисправности системы BLIS на дисплее отображается текст: **Система BLIS Требуется обслуж.**

Здесь приводятся некоторые примеры ситуаций, когда индикаторная лампа BLIS может гореть при отсутствии транспортного средства в "мертвой зоне".

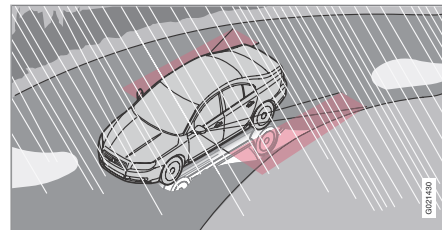

Отражение от блестящего мокрого дорожного покрытия.



BLIS* – Blind Spot Information System

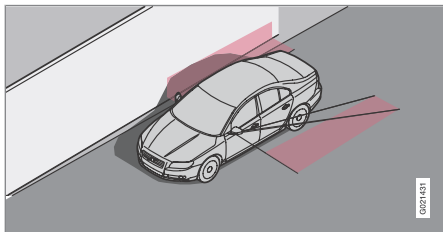

Собственная тень, падающая на большую, светлую, ровную поверхность, например, шумопоглощающий барьер или бетонные дорожные сооружения.

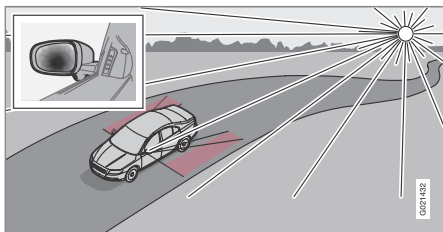

Отражение в камере солнца, расположенного низко над горизонтом.



BLIS* – Blind Spot Information System



Комфорт в салоне

Места для хранения вещей

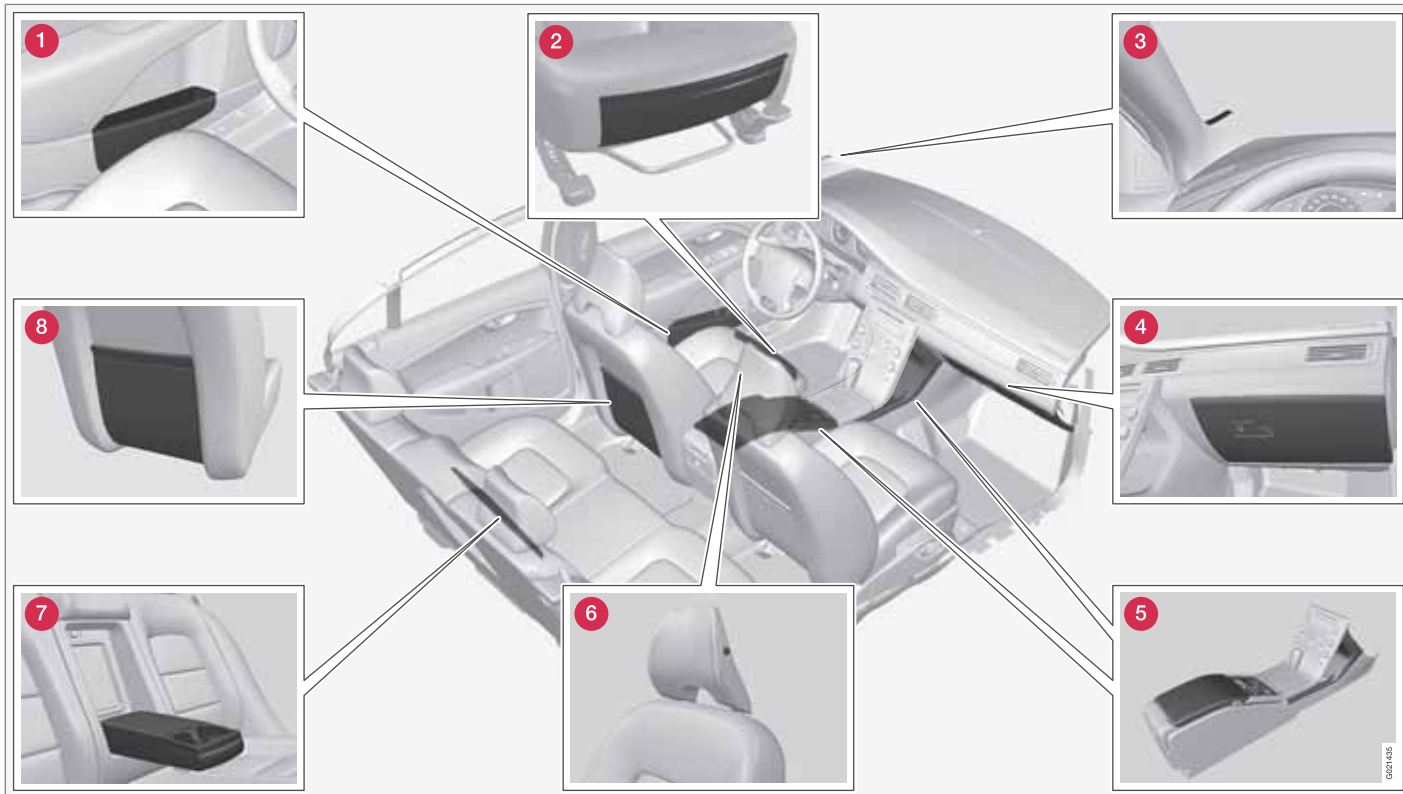



Комфорт в салоне

- 1 Отделение для хранения в дверной панели
- 2 Карман для хранения* в передней кромке подушек передних сидений
- 3 Клипса для билетов
- 4 Отделение для перчаток
- 5 Отделение для хранения, подстаканник
- 6 Вешалка для одежды
- 7 Подстаканник* в подлокотнике, заднее сидение
- 8 Карман для хранения

Вешалка для одежды

Вешалка предназначена только для легкой одежды.

ПРЕДОСТЕРЕЖЕНИЕ

Храните незакрепленные предметы, такие как мобильный телефон, камера, дистанционный пульт дополнительного оборудования и пр., в отделении для перчаток или в других отделениях для хранения. Иначе при резком торможении или в момент столкновения они могут нанести вред пассажирам, находящимся в автомобиле.

Туннельная консоль

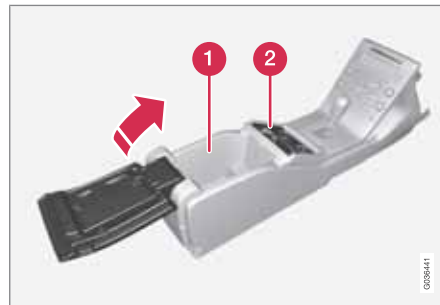

- 1 Отделения для хранения (например, компакт-дисков), порт AUX и USB¹ (например, iPod®) под подлокотником.
- 2 Имеется подстаканник для водителя и пассажира и гнездо на 12 В, а также отделение для мелочей. (Если установлены пепельница и прикуриватель, в гнезде на 12 В имеется прикуриватель, а в отделении для мелочей пепельница.)

Прикуриватель и пепельница*

Чтобы снять пепельницу в туннельной консоли, поднимите ее вверх.

Прикуриватель активируется нажатием на кнопку. Когда прикуриватель нагрет, кнопка

выскакивает обратно. Выньте прикуриватель и прикурите от раскаленной спирали.

Отделение для перчаток



Здесь можно хранить, например, Руководство по эксплуатации автомобиля и дорожные карты. Держатели для ручек находятся на внутренней стороне крышки. Перчаточный ящик можно запирать плоским ключом, см. стр. 44.

¹ При наличии RSE* ввод USB расположен в другом месте, см. стр. 154.



Комфорт в салоне

Напольные коврики*

Volvo предлагает специальные напольные коврики.

ПРЕДОСТЕРЕЖЕНИЕ

Напольный коврик места водителя следует аккуратно расправить и закрепить зажимами, чтобы он не был зажат на или под педалями

Косметическое зеркало



Косметическое зеркало с освещением.

Лампа включается автоматически при подъеме крышки.

Гнездо на 12 В



Розетка на 12 В в туннельной консоли, передние сидения.



Гнездо на 12 В в туннельной консоли, заднее сидение.

Электрическое гнездо можно использовать для подключения различного дополнительного оборудования на 12 В, например, мобильного телефона или холодильника. Для того чтобы на гнездо подавалось питание, необходимо установить дистанционный ключ в положение I, см. стр. 74.

ВАЖНО

Макс. сила тока 10 А (120 Вт) при одновременном использовании одного гнезда. Если используются одновременно оба гнезда, сила тока на каждом гнезде 7,5 А (90 Вт).

ПРЕДОСТЕРЕЖЕНИЕ

Пока гнездо не используется, оно всегда должно быть закрыто заглушкой.

Электрическое гнездо в багажном отделении*

Дополнительную информацию см. стр. 242.



Комфортабельный салон – Executive

Холодильник



Холодильник расположен за подлокотником заднего сидения. Он действует, когда двигатель работает или дистанционный ключ установлен в положение II.

⚠ ПРЕДОСТЕРЕЖЕНИЕ

Плотно закрывайте крышками бутылки, хранящиеся в холодильнике, и следите за тем, чтобы во время движения лючок был закрыт.

i ВНИМАНИЕ

Для оптимальной работы холодильника требуется свободная циркуляция воздуха. Поэтому сохраняйте свободное пространство не менее 5 см у воздухозабора в багажном отделении.

Коврик в багажном отделении

**i ВНИМАНИЕ**

Чтобы вынуть коврик из багажного отделения в автомобилях с холодильником, необходимо немного откинуть вперед заднее сидение. Сложите вперед спинки, потянув за ручки, см. стр. 78.

Стаканы



Под крышкой в подлокотнике предусмотрено отделение для хранения двух стаканов и открыватель бутылок.

⚠ ПРЕДОСТЕРЕЖЕНИЕ

Храните стаканы в отделении для хранения или в подстаканнике и следите, чтобы во время движения крышка подлокотника была закрыта.



Bluetooth, "свободные руки"*

Общие сведения



Обзор системы.

- 1 Мобильный телефон
- 2 Микрофон
- 3 Клавиатура на рулевом колесе
- 4 Центральная консоль

Bluetooth™

Мобильный телефон с Bluetooth™ можно подключить к аудиосистеме без использования проводов. Аудиосистема в этом случае выполняет функцию "свободные руки" с возможностью дистанционного управления некоторыми функциями мобильного телефона. Мобильным телефоном можно управ-

лять с собственной клавиатуры телефона независимо от того, подключен он или нет.

ВНИМАНИЕ

Лишь некоторые мобильные телефоны полностью совместимы с функцией громкой связи. Volvo рекомендует обратиться к официальному дилеру Volvo или на сайт www.volvocars.com, чтобы получить информацию о совместимых телефонах.

Функции телефона, обзор органов управления

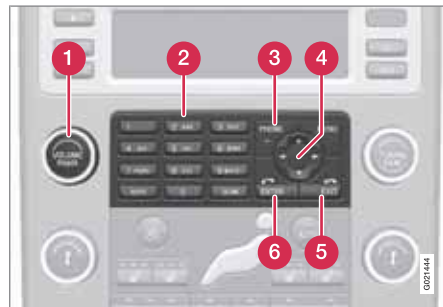

Панель управления в центральной консоли.

- 1 **VOLUME** – Аналогичная функция имеется на клавиатуре рулевого колеса.
- 2 Кнопки с цифрами и буквами

- 3 **PHONE** – Вкл/Выкл и положение ожидания (standby)
- 4 Джойстик
- 5 **EXIT** – Прерывание/отказ от приема телефонного звонка, удаление введенных знаков, отмена выбранной функции. Аналогичная функция имеется на клавиатуре рулевого колеса.
- 6 **ENTER** – Принять вызов. При нажатии на клавишу появляется последний набранный номер. Аналогичная функция имеется на клавиатуре рулевого колеса.

Приведение в действие

Меню управляются с центральной консоли и клавиатуры на рулевом колесе. Общую информацию об обращении с меню см. стр. 132.

ВНИМАНИЕ

Если автомобиль оснащен, как громкой связью Bluetooth™, так и встроенным телефоном, в меню телефона появляется дополнительное меню (смены телефона), см. стр. 133.

Активирование/отключение

Кратким нажатием на **PHONE** активируется функция "свободные руки". Текст

* Опция/дополнительное оборудование, дополнительную информацию см. Введение.

**Bluetooth, "свободные руки"***

ТЕЛЕФОН в верхней части дисплея указывает, что он находится в режиме телефона. Символ  показывает, что функция громкой связи активирована.

Длительным нажатием на **PHONE** отключается функция "свободные руки" и отсоединяется подключенный телефон.

Подключение мобильного телефона

Подсоединение мобильного телефона может происходить разными способами в зависимости от того, был ли мобильный телефон подсоединен ранее. Если мобильный телефон подсоединяется впервые, выберите одну из инструкций ниже:

Альтернатива 1 – через систему меню автомобиля

1. Сделайте телефон доступным для поиска/узнаваемым для Bluetooth™, см. руководство для мобильного телефона или www.volvocars.com.
2. Активируйте функцию "свободные руки" с помощью **PHONE**.
 - > На дисплее показывается выбор меню **Добавить телефон**. Если один или несколько телефонов уже зарегистрированы, то они также показываются.

3. Выберите **Добавить телефон**.
 - > Аудиосистема ведет поиск ближайших мобильных телефонов. Поиск занимает примерно 30 секунд. Найденные мобильные телефоны показываются на дисплее с соответствующими именами в Bluetooth™. Название функции "свободные руки" в Bluetooth™ показывается в мобильном телефоне в виде **My Car**.

4. Выберите один из мобильных телефонов на дисплее аудиосистемы.
5. Введите с клавиатуры мобильного телефона цифровой ряд, который показывается на дисплее аудиосистемы.

Альтернатива 2 – через систему меню телефона

1. Активируйте функцию "свободные руки" с помощью **PHONE**. Если уже есть подключенный телефон, отключите его.
2. Проведите поиск с Bluetooth™ мобильного телефона, см. руководство для мобильного телефона.
3. Выберите **My Car** в списке устройств, имеющихся в вашем мобильном телефоне.

4. После запроса PIN-кода введите в мобильном телефоне PIN-код "1234".
5. Выберите подсоединение к **My Car** с мобильного телефона.

Мобильный телефон регистрируется и подключается автоматически к аудиосистеме, пока на дисплее показывается текст **Синхронизация**. Дополнительную информацию о регистрации мобильного телефона см. стр. 221.

После завершения подключения на дисплее появляется символ  и имя мобильного телефона в Bluetooth™. После этого Вы можете управлять мобильным телефоном через аудиосистему.

Совершение вызова

1. Убедитесь, что текст **ТЕЛЕФОН** показывается в верхней части дисплея и виден символ .
2. Наберите номер или воспользуйтесь телефонной книжкой, см. стр. 221.
3. Нажмите **ENTER**.

Разговор прерывается с помощью **EXIT**.

Отключение мобильного телефона

Автоматическое отключение происходит, если мобильный телефон оказывается за пределами зоны действия аудиосистемы.



Bluetooth, "свободные руки"*

Дополнительную информацию о подключении см. стр. 221.

Отключение вручную происходит при отключении функции "свободные руки" в результате длительного нажатия **PHONE**. Функция громкой связи отключается также, когда мотор останавливается или открывается дверь¹.

При отсоединении мобильного телефона текущий разговор можно продолжить через встроенный в мобильный телефон микрофон и динамик.

ВНИМАНИЕ

Для некоторых мобильных телефонов переход от функции "свободные руки" должен подтверждаться на клавиатуре телефона.

Функции вызова

Входящий вызов

Звонок принимается с помощью **ENTER**, даже если аудиосистема находится, например, в режиме CD или FM. Откажитесь от звонка или завершите с помощью **EXIT**.

Авто-ответ

Функция авто-ответа позволяет принимать входящие звонки автоматически.

- Активируется/отключается в **Опции звонка** → **Авто-ответ**.

Меню входящих звонков

Нажмите **MENU** или **ENTER** во время текущего разговора, чтобы получить доступ к следующим функциям:

- **Убрать звук микрофона** – микрофон аудиосистемы отключается.
- **Перед. звон. на моб.т.** – вызов переключается на мобильный телефон.

ВНИМАНИЕ

Для некоторых моделей мобильных телефонов подключение отключается при использовании функции индивидуального разговора. Это нормально. Функция "свободные руки" запрашивает, хотите ли подключиться вновь.

- **Телефонная книга** – поиск в телефонной книжке.

ВНИМАНИЕ

Новый разговор не может начаться во время текущего разговора.

Настройки аудио

Громк. тел. зв.



Громкость разговора можно регулировать, когда функция "свободные руки" находится в режиме телефона. Используйте клавиатуру на рулевом колесе или **VOLUME**.

Громкость аудиосистемы

При отсутствии текущего разговора громкость аудиосистемы регулируется обычным способом с помощью **VOLUME**. Для регулировки громкости аудиосистемы во время текущего разговора Вы должны переключиться на один из источников звучания.

Источник звучания может автоматически заглушаться при входящем звонке в **Настройки телефона** → **Звук и громкость** → **Приглушить радио**.

Громкость звонка

Откройте **Настройки телефона** → **Звук и громкость** → **Громкость звонка** и отрегулируйте с помощью  /  на джойстике.

¹ Только Keyless Drive.

* Опция/дополнительное оборудование, дополнительную информацию см. Введение.

**Bluetooth, "свободные руки"*****Сигналы звонка**

Сигналы звонка, включенные в функцию "свободные руки", можно выбрать в **Настройки телефона → Звук и громкость → Сигналы звонка → Сигнал звонка 1**, и т.д.

ВНИМАНИЕ

Сигнал звонка подключенного мобильного телефона не выключается при использовании одного из сигналов системы "свободные руки".

Для выбора сигнала звонка подключенного телефона² перейдите в **Настройки телефона → Звук и громкость → Сигналы звонка → Исп. сигнал моб.тел.**

Подробнее о регистрации и подключении

Можно зарегистрировать максимум пять мобильных телефонов. Каждый телефон проходит регистрацию один раз. После регистрации мобильный телефон не должен оставаться узнаваемым/доступным для поиска. За один раз можно подсоединить только один телефон. Телефоны можно

снять с регистрации в **Bluetooth → Удалить телефон**.

Автоматическое подсоединение

Если при активированной функции "свободные руки" последний подсоединенный телефон находится в пределах досягаемости, он подсоединяется автоматически. Когда аудиосистема ведет поиск последнего подсоединенного телефона, название телефона показывается на дисплее. Для перехода к ручному подсоединению другого телефона, нажмите **EXIT**.

Подсоединение вручную

Если Вы хотите подсоединить другой мобильный телефон, не тот который был подсоединен последним, или заменить подсоединенный мобильный телефон, проделайте следующее:

1. Установите аудиосистему в режим телефона.
2. Нажмите **PHONE** и выберите один из телефонов из списка.

Подсоединение можно также провести с помощью системы меню.

Существует два типа структуры меню в зависимости от наличия в автомобиле

только громкой связи Bluetooth™ или также и встроенного телефона.

- Для автомобилей только с громкой связью Bluetooth™ подсоединение выполняется в **Основное меню Bluetooth → Bluetooth → Подключить телефон** или **Основное меню Bluetooth → Bluetooth → Сменить телефон → Добавить телефон**.
- Для автомобилей со встроенным телефоном и громкой связью Bluetooth™ подсоединение выполняется в **Основное меню Bluetooth → Bluetooth → Подключить телефон** или **Основное меню Bluetooth → Сменить телефон → Добавить телефон**.

Телефонная книга

Любые действия с телефонной книжкой предполагают, что текст **ТЕЛЕФОН** показывается вверху на дисплее и виден символ .

Аудиосистема сохраняет копию телефонной книжки каждого зарегистрированного телефона. Телефонная книжка копируется автоматически в аудиосистему при каждом подключении.

² Не поддерживается всеми мобильными телефонами.



Bluetooth, "свободные руки"*

- Отключите функцию в **Настройки телефона** → **Синхрон. тел. книгу**. Поиск записей проводится только в телефонной книжке подсоединенного телефона.





ВНИМАНИЕ

Если в мобильный телефон не входит функция копирования телефонной книжки, по завершении копирования показывается **Список пуст**.

Если в этой телефонной книжке содержатся данные о вызываемом абоненте, они показываются на дисплее.

Поиск записи

Самым простым способом поиска в телефонной книжке является длительное нажатие на кнопки **2-9**. Таким образом начинается поиск в телефонной книжке по первой букве кнопки.

Телефонную книжку можно также открыть с помощью  /  на джойстике или  /  на клавиатуре рулевого колеса. Поиск можно вести также из меню поиска телефонной книжки в **Телефонная книга** →

Поиск :

1. Введите начальную букву имени и нажмите **ENTER** или нажмите только **ENTER**.
2. Выберите имя и нажмите **ENTER**, чтобы совершить звонок.

Управление голосом

Функция управления голосом для совершения звонков в мобильном телефоне может использоваться удерживанием **ENTER**.

ВНИМАНИЕ

Только некоторые модели мобильных телефонов полностью совместимы с функцией управления голосом. За информацией о совместимых телефонах Volvo рекомендует обратиться к авторизованному дилеру Volvo или на сайт www.volvocars.com.

Номер телефона для автоответа

Номер телефона для голосовой почты можно изменить в **Опции звонка** → **Номер голосовой почты**/> Если в памяти такой номер отсутствует, это меню можно открыть длительным нажатием на **1**. Длительно нажмите на **1**, чтобы использовать сохраненный в памяти номер.

Списки звонков



Списки звонков копируются в функцию "свободные руки" каждый раз при новом подсоединении, а затем редактируются во время подсоединения. Нажмите **ENTER**, чтобы открыть последние выполненные звонки. Прочие списки звонков находятся в **Реестр звонков**.

ВНИМАНИЕ

Некоторые мобильные телефоны открывают список последних сделанных звонков в обратном порядке.

Ввод текста

Ввод текста осуществляется с клавиатуры центральной консоли. Нажмите один раз для ввода первого знака на кнопке, два раза для второго знака и т.п. Продолжайте нажимать для ввода нескольких знаков, см. таблицу далее.

Кратким нажатием **EXIT** удаляется введенный знак. Длительным нажатием **EXIT** удаляются все введенные знаки. Переход между знаками с помощью  /  на джойстике.

* Опция/дополнительное оборудование, дополнительную информацию см. Введение.



Bluetooth, "свободные руки"*

Кнопка	Принцип действия
1	Пробел . 1 - ? ! , : ' ' ()
2 ABC	A B C 2 Ä Å À Æ Ç
3 DEF	D E F 3 È É
4 GHI	G H I 4 Ì
5 JKL	J K L 5
6 MNO	M N O 6 Ñ Ò Ò Ø
7 PQRS	P Q R S 7 ß
8 TUV	T U V 8 Ü Ù
9 WXYZ	W X Y Z 9
AUTO *	Кратко нажмите, если Вы хотите ввести одной и той же кнопкой два знака друг за другом.

Кнопка	Принцип действия
0 +	+ 0 @ * # & \$ £ / %
SCAN #	Переключение между заглавными и строчными буквами.



Встроенный телефон*

Общие сведения



Обзор системы.

- 1 Микрофон
- 2 Считывающее устройство для SIM-карты
- 3 Клавиатура, см. стр. 154.
- 4 Панель управления
- 5 Личная телеф. трубка*

Безопасность

Обслуживание телефона следует проводить в мастерской. Volvo рекомендует обратиться на официальную станцию техобслуживания Volvo. Встроенный телефон следует отключать во время заправки топливом или вблизи мест проведения взрывных работ. IDIS ограничивает доступ в

систему меню в зависимости от скорости автомобиля, см. стр. 226.

Приведение в действие

SIM карта

Телефоном можно пользоваться только при наличии действующей SIM-карты (Subscriber Identity Module). Установку см. стр. 228. Аварийный вызов по номеру телефона спасательных служб можно выполнить без SIM-карты.

ВНИМАНИЕ

Встроенный телефон не может считывать SIM карту типа 3G. Комбинированная 3G/GSM карта принимается. При необходимости замены SIM карты обратитесь к оператору сети.

Меню и органы управления

Обращение с меню проводится с панели управления (4) и клавиатуры (3) на рулевом колесе. Общую информацию об обращении с меню см. стр. 132. Информацию об органах управления телефоном см. стр. 218.

ВНИМАНИЕ

Если автомобиль оснащен, как громкой связью Bluetooth™, так и встроенным телефоном, в меню телефона появляется дополнительное меню (смены телефона), см. стр. 133.

Вкл/Выкл

Включите телефон кратким нажатием **PHONE**. При необходимости введите PIN код. Символ  показывает, что телефон включен. Когда показывается этот символ, Вы можете принять вызов, даже если, например, на дисплей выведено меню CD. Для использования меню телефона и возможности совершить звонок, кратко нажмите **PHONE**. Текст **ТЕЛЕФОН** показывает, что меню телефона активировано.

Отключите телефон длительным нажатием **PHONE**.

**Встроенный телефон*****Функции вызова****Совершение вызова**

1. Включите телефон.
2. Если **ТЕЛЕФОН** не показывается на дисплее, кратко нажмите **PHONE**.
3. Наберите номер или воспользуйтесь телефонной книжкой, см. стр. 226.
4. Нажмите **ENTER** для разговора по громкой связи или поднимите трубку для индивидуального разговора*. Трубка снимается, если ее потянуть вниз.

Завершение разговора

Завершите разговор с помощью **EXIT** или положите телефонную трубку*.

Входящий вызов

Нажмите **ENTER** для разговора по громкой связи или поднимите трубку для индивидуального разговора*. Если вызов поступает, когда телефонная трубка* снята, ответить на звонок следует, используя **ENTER**.

Завершите разговор с помощью **EXIT** или положите телефонную трубку*. Откажитесь от разговора с помощью **EXIT**.

Авто-ответ

См. стр. 220.

Ожидающий звонок

Эта функция позволяет ответить на новый вызов во время ведения текущего разговора. Новый вызов принимается, как обычно, а предыдущий переводится в режим удержания.

- Активируется/отключается в **Опции звонка** → **Ожидание звонка**.

Автоматическая переадресация

Входящий вызов можно автоматически переадресовать в зависимости от типа вызова и ситуации.

- Активируется/отключается в **Опции звонка** → **Переадресация**.

Во время текущего разговора

Чтобы выйти в меню входящих звонков во время текущего разговора, нажмите **MENU** или **ENTER**.

Совершение вызова

1. Переведите вызов в режим удержания в **Ждать**.
2. Наберите номер абонента или используйте выбор меню **Телефонная книга**.

Переключение между участниками разговора осуществляется с помощью **Обмен**.

Совещание по телеф

В конференц-связи участвуют несколько абонентов. Ее можно начать при наличии одного текущего разговора и одного вызова в режиме удержания. Выбор меню **Объединить** включает конференц-связь.

Все текущие разговоры завершаются, когда завершается конференц-связь.

Переключение между телефонной трубкой* и громкой связью

Чтобы перейти от громкой связи к телефонной трубке*, снимите трубку или выберите в меню.

Перейти от телефонной трубки* к громкой связи можно в выборе меню **Громкоговоритель**.

Положение для индивидуального разговора

Положение для индивидуального разговора означает, что микрофон отключен, см. стр. 224.

- Активировать/отключить микрофон можно в выборе меню **Микрофон вкл/Убрать звук микрофона**.



Встроенный телефон*

Настройки аудио

Громк. тел. зв.

В телефоне используются динамики передних дверей. Громкость разговора можно регулировать, когда текст **ТЕЛЕФОН** появляется в верхней части дисплея.

- Используйте клавиатуру на рулевом колесе или **VOLUME**.

Громкость аудиосистемы

См. стр. 155.

Сигналы и громкость

Сигнал звонка изменяется в **Настройки телефона** → **Звук и громкость** → **Сигналы звонка**.

Сигнал поступления сообщения активируется/отменяется в **Настройки телефона** → **Звук и громкость** → **Звонок сообщения**.

Громкость сигнала звонка регулируется в **Настройки телефона** → **Звук и громкость** → **Громкость звонка**. Регулировку проводите с помощью ▲ / ▼ на джойстике.

Телефонная книга

Данные записи можно сохранить в SIM-карте или телефоне.

Сохранение записи в телефонной книге

1. Нажмите **MENU** и перейдите к **Телефонная книга** → **Новый контакт**.
2. Введите имя и нажмите **ENTER**. Информацию о вводе текста см. ниже.
3. Введите номер и нажмите **ENTER**.
4. Перейдите к **SIM карта** или **Память телефона** и нажмите **ENTER**.

Ввод текста

См. стр. 222.

Поиск записи

См. стр. 222.

Удаление записей

Чтобы удалить одну запись в телефонной книге, выделите ее и нажмите **ENTER**. Затем перейдите к **Стереть** и нажмите **ENTER**.

Удалите все записи в **Телефонная книга** → **Стереть SIM** или **Стереть телефон**.

Копирование между SIM-картой и телефонной книгой

Перейдите к **Телефонная книга** →

Копировать весь → **SIM в телефон** или **Телефон в SIM** и нажмите **ENTER**.

Номер телефона для автоответа

См. стр. 222.

Прочие функции и установки

IDIS

IDIS (Intelligent Driver Information System) может в сложных дорожных ситуациях задерживать или отменять сигналы поступающих телефонных звонков. Это позволяет не отвлекать внимание от управления автомобилем.

- IDIS отключается в **Настройки телефона** → **IDIS**.

Чтение сообщений

1. Перейдите к **Сообщения** → **Читать** и нажмите **ENTER**.
2. Выберите сообщение и нажмите **ENTER**.
3. Текст сообщения показывается на дисплее. Другие выборы осуществляются нажатием на **ENTER**.



Встроенный телефон*

Написать и отправить сообщения

1. Перейдите к **Сообщения** → **Написать новое** и нажмите **ENTER**.
2. Введите текст и нажмите **ENTER**. Информацию о вводе текста см. стр. 222.
3. Перейдите к **Отправить** и нажмите **ENTER**.
4. Введите номер телефона и нажмите **ENTER**.

Настройки сообщений

Обычно настройки сообщений не изменяются. Дополнительную информацию об этих настройках можно получить у оператора сети. В **Сообщения** → **Настройки сообщений** имеется три выбора:

- **Номер SMSC** – Указывается сервисный центр передачи сообщений.
- **Время действия** – Указывается, как долго сообщение хранится в сервисном центре.
- **Тип сообщения**.

Списки звонков

В **Реестр звонков** хранятся списки входящих, исходящих и пропущенных звонков. Исходящие звонки также показываются, если нажать **ENTER**. Номера телефонов из

списка могут сохраняться в телефонной книжке.

Продолж. звонка

Длительность разговора сохраняется в **Реестр звонков** → **Продолж. звонка**.

- Обнуление значений проводится в **Реестр звонков** → **Продолж. звонка** → **Сбросить таймеры**.

Показать/скрыть номер от участника разговора

Номер телефона можно временно скрыть в **Опции звонка** → **Послать мой номер**.

Номер IMEI

Для блокирования телефона необходимо сообщить оператору сети номер IMEI телефона.

- Наберите ***#06#**, чтобы вывести номер на дисплей. Запишите его и сохраните в надежном месте.

Выбор сети

Оператора можно выбирать автоматически или вручную в **Настройки телефона** → **Выбор сети**.

SIM код и безопасность

С помощью PIN-кода можно защитить SIM-карту от использования посторонними лицами.

Код изменяется в **Настройки телефона** → **Редактировать PIN код**.

Уровень защиты изменяется в **Настройки телефона** → **Безопасность SIM**.

Наивысший уровень защиты достигается выбором **Вкл**. В этом случае код запрашивается каждый раз при включении телефона.

Второй уровень защиты достигается выбором **Автоматический**. В этом случае телефон сохраняет код и автоматически вводит его при включении телефона. При использовании SIM-карты в другом телефоне код необходимо вводить вручную.

Самый низкий уровень защиты достигается выбором **Выкл**. В этом случае SIM-карта может использоваться без кода.

Возврат к заводским установкам

Сброс всех настроек телефона проводится в **Настройки телефона** → **Сбросить настр. тел**.



Встроенный телефон*

Установка SIM-карты

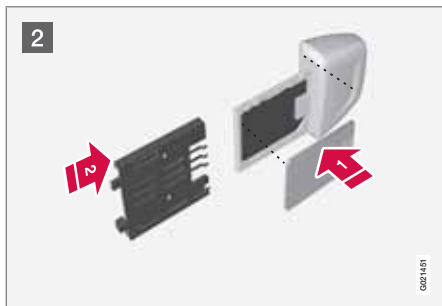
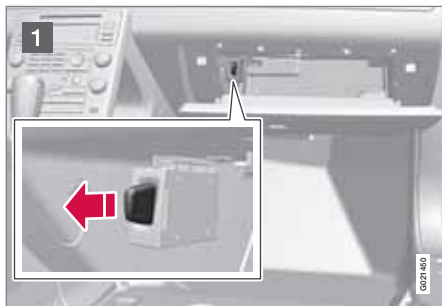

держателя SIM-карты **2**. Установите на место держатель.

- 1** Убедитесь, что телефон отключен. Выньте держатель SIM-карты, расположенный в перчаточном ящике.
- 2** Расположите SIM-карту металлической стороной к себе **1**, и наденьте футляр



Рекомендации во время езды.....	232
Заправка топливом.....	235
Топливо.....	236
Погрузка.....	240
Багажное отделение	243
Езда с прицепом.....	244
Буксировка и эвакуация.....	250



05

В ПОЕЗДКЕ





Рекомендации во время езды

Общие сведения

Экономичное вождение

Экономичное вождение и забота об окружающей среде означают предвидение дорожной ситуации и плавное вождение, а также адаптацию манеры вождения и скорости к условиям дорожного движения.

- Не ездите с открытыми окнами.
- Если зимний сезон закончился, снимите зимние колеса.
- Избегайте ненужных резких ускорений и торможений.
- Освобождайте автомобиль от ненужных вещей – чем больше нагружен автомобиль, тем выше расход топлива.
- Притормаживайте двигателем там, где нет угрозы другим участникам движения.
- Двигайтесь, по возможности, на самой высокой передаче в соответствии с дорожной ситуацией и состоянием дороги – чем ниже обороты двигателя, тем меньше расход топлива.
- Груз на крыше и лыжный короб увеличивают сопротивление воздуха и повышают расход топлива – снимайте багажник, когда вы им не пользуетесь.
- Не прогревайте двигатель на холостых оборотах, а как можно быстрее начинайте движение с небольшой нагрузкой

на двигатель – холодный двигатель расходует больше топлива по сравнению с прогретым.

- При нормальных условиях автомобиль с двигателем D5 и 6-ступенчатой механической коробкой передач трогается с места со 2-ой передачи.



ПРЕДОСТЕРЕЖЕНИЕ

Запрещается глушить двигатель во время движения, например, на спусках, так как при этом отключаются важные системы, такие как сервоуправление и сервоусиление тормозов.

Езда по воде

На автомобиле можно ездить по воде глубиной не более 25 см со скоростью не выше 10 км/ч. Особое внимание обращайте на течения.

При езде по воде держите низкую скорость и не останавливайтесь. После выезда из воды слегка нажмите на педаль тормоза и проверьте, достигается ли полный тормозной эффект. Вода и, например, ил могут смочить тормозные накладки, что приведет к задержке в действии тормозов.

- После езды по воде и глине очистите электрические контакты электрического подогревателя двигателя и сцепления прицепа.
- Не допускайте, чтобы автомобиль долго находился в воде, уровень которой превышает пороги, так как это может стать причиной неисправности в электрической системе автомобиля.



ВАЖНО

Вода в воздушном фильтре может привести к повреждению двигателя.

Если глубина больше 25 см, вода может попасть в трансмиссию. При этом снижаются смазочные свойства масла, что сокращает срок службы этих систем.

Если двигатель заглох в воде, не пытайтесь его запустить. Отбуксируйте автомобиль из воды в мастерскую – рекомендуется обращаться на официальную станцию техобслуживания Volvo. Опасность повреждения двигателя.

Двигатель, коробка передач и система охлаждения

В некоторых условиях, например, при движении в гористой местности и в условиях очень жаркого климата, существует риск перегрева двигателя и приводного меха-



Рекомендации во время езды

низма – особенно при наличии тяжелого груза.

Информацию о перегреве при движении с прицепом см. стр. 245.

- Снимайте дополнительные фары, расположенные перед решеткой, при езде в жарком климате.
- В случае повышенной температуры в системе охлаждения двигателя на приборной панели включается предупреждающий символ и показывается текстовое сообщение **Выс. темп. двигат.**
Остановиться – остановитесь, соблюдая меры безопасности, и дайте двигателю охладиться, поработав на холостых оборотах несколько минут.
- Если показывается текстовой сообщение **Выс. темп. двигат. Заглушить двиг. или Низк.ур.охл.жид.**
Заглушить двиг., после остановки автомобиля следует заглушить двигатель.
- При перегреве коробки передач активируется встроенная функция защиты, которая, в том числе, включает на приборной панели предупреждающий символ и показывает текстовое сообщение **Выс. темп. КПП Замедлить ход** или **Выс. темп. КПП Остановиться** – выполняйте указанные рекомендации и сбросьте скорость или остановитесь,

соблюдая меры безопасности, и дайте двигателю поработать на холостых оборотах несколько минут, чтобы охладить коробку передач.

- В случае перегрева воздушный кондиционер может временно отключиться.
- После езды с высокими нагрузками не выключайте двигатель сразу после остановки.



ВНИМАНИЕ

Вентилятор охлаждения двигателя может продолжать работать некоторое время после остановки двигателя.

Открытая крышка багажника



ПРЕДОСТЕРЕЖЕНИЕ

Не ездите с открытой крышкой багажника. Ядовитые выхлопные газы могут втягиваться внутрь автомобиля через багажное отделение.

Не перегружайте аккумуляторную батарею

Электрооборудование в автомобиле создает различную нагрузку на аккумуляторную батарею. Не оставляйте ключ в положении **II**, когда двигатель не работает. Вме-

сто этого установите ключ в положение **I** – снижается потребление тока.

Обратите внимание также на различное дополнительное оборудование, нагружающее электросистему автомобиля. Не пользуйтесь энергоемким оборудованием, если двигатель не работает. К такому оборудованию относятся:

- вентилятор в салоне
- очиститель ветрового стекла
- аудиосистема (на большой громкости)
- фары.

При низком напряжении аккумуляторной батареи на информационном дисплее показывается текст **Аккумулял.разряж.**

Огранич. режим. В этом случае функция экономии электроэнергии отключает или ограничивает действие некоторых функций, например, вентилятора в салоне и/или аудиосистемы.

- Зарядите аккумуляторную батарею, запустив двигатель не менее, чем на 15 минут – во время движения аккумулятор заряжается лучше, чем на холостых оборотах двигателя неподвижного автомобиля.



Рекомендации во время езды

Перед длительной поездкой

- Проверьте работу двигателя и расход топлива, который должен быть в норме.
- Проверьте отсутствие течи (топлива, масла или другой жидкости).
- Проверьте все лампы и глубину протектора шин.
- В некоторых странах обязательно иметь с собой треугольный знак аварийной остановки.

Езда в зимнее время

Проверьте дополнительно перед наступлением холодов:

- В состав охлаждающей жидкости для двигателя должно входить не менее 50 % гликоля. Такой состав защищает двигатель от морозобоинных трещин вплоть прим. до -35°C . Оптимальная защита обеспечивается, если не смешивать различные типы гликоля.
- Топливный бак должен быть заполнен, что предотвращает образование конденсата.
- Вязкость масла для двигателя имеет большое значение. Масла с низкой вязкостью (маловязкие) облегчают пуск в холодную погоду и снижают расход топлива на холодном двигателе. Детальную информацию о подходящих маслах см. стр. 316.

ВАЖНО

Масло с низкой вязкостью запрещается использовать для тяжелых поездок или в жарком климате.

- На состояние и уровень зарядки аккумуляторной батареи следует обратить особое внимание. В холодную погоду повышаются требования к аккумуляторной батарее, в том время как емкость аккумулятора снижается.
- Используйте омывающую жидкость, чтобы предотвратить образование льда в бачке с омывающей жидкостью.

В случае снега или образования льда на дорогах Volvo рекомендует для наилучшего сцепления с дорожным покрытием устанавливать зимние шины на все четыре колеса.

ВНИМАНИЕ

В соответствии с законодательством некоторых стран использование зимних шин обязательно. Не во всех странах разрешается использовать ошипованные шины.

Скользкое дорожное покрытие

Потренируйтесь в езде по скользким дорогам в специально отведенных местах, чтобы знать, как ведет себя новый автомобиль.



Заправка топливом

Заправка топливом

Открытие/закрытие крышки топливного бака



Откройте крышку топливного бака кнопкой на панели освещения – крышка откроется, когда вы опустите кнопку.

Крышка расположена на правом заднем крыле, на что указывает стрелка на символе  информационного дисплея.

Закройте, нажав на крышку так, чтобы услышать щелчок, подтверждающий закрытие.

Открытие крышки топливного бака вручную



Крышку топливного бака можно открыть вручную, если электрический замок не срабатывает из салона.

1. Откройте/снимите боковой лючок в багажном отделении (на той же стороне, что и крышка топливного бака) и достаньте тросик зеленого цвета с ручкой.
2. Осторожно потяните тросик назад так, чтобы крышка топливного бака открылась со щелчком.

ВАЖНО

Тросик тяните осторожно – для освобождения замка крышки большое усилие не требуется.

Открытие/закрытие пробки заливной горловины

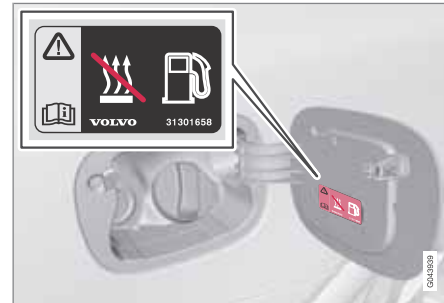

При высокой наружной температуре в баке может возникнуть повышенное давление. Поэтому открывайте крышку медленно.

После заправки установите на место крышку и поверните, пока не услышите один или нескольких щелчков.

Заправка топливом

Не заливайте слишком много топлива, завершите заправку, когда пистолет отключается.

ВНИМАНИЕ

В жаркую погоду из переполненного бака может вытекать топливо.



Топливо

Общие сведения о топливе

Запрещается использовать топливо более низкого качества по сравнению с рекомендуемым Volvo, так как это может отрицательно сказаться на мощности двигателя и расходе топлива.

ПРЕДОСТЕРЕЖЕНИЕ

Ни при каких обстоятельствах не вдыхайте пары топлива и избегайте попадания брызг топлива в глаза.

Если топливо попадет в глаза, снимите, если у вас есть, контактные линзы и промойте глаза в большом количестве воды в течение не менее 15 минут и обратитесь за помощью к врачу.

Запрещается глотать топливо. Топливо, в состав которого входит бензин, биоэтанол или их смесь и дизель, очень ядовито и может приводить к необратимым травмам, а если такое топливо проглотить — к летальному исходу. Немедленно обращайтесь к врачу, если вы проглотили топливо.

ПРЕДОСТЕРЕЖЕНИЕ

Топливо, пролитое на землю, может воспламениться.

Перед заправкой топливом выключайте топливный отопитель.

Во время заправки никогда не имейте при себе включенный мобильный телефон. Сигнал вызова может вызвать искрообразование и поджечь пары бензина, что в свою очередь может стать причиной пожара и травм.

ВАЖНО

Смешивание топлива разного типа или использование не рекомендованного топлива приводит к прекращению действия гарантии Volvo, а также дополнительных договоров на техобслуживание. Это относится ко всем двигателям. ВНИМАНИЕ! Не относится к автомобилям с двигателями, приспособленными для этанолового топлива (E85).

ВНИМАНИЕ

Экстремальные погодные условия, движение с прицепом или езда в горах в сочетании с качеством топлива – все это факторы, влияющие на приемистость автомобиля.

Катализаторы

Катализаторы предназначены для очистки отработанных газов. Они расположены вблизи двигателя, чтобы быстро достигалась рабочая температура.

Катализаторы состоят из монокристаллического блока (керамзит или металл), в котором проходят каналы. На стенки каналов нанесено покрытие из платины/родия/палладия. Эти металлы выполняют функцию катализатора, т.е. ускоряют химические процессы, но при этом сами не расходуются.

Лямбда-зонд™ кислородный датчик

Лямбда-зонд является частью системы регулирования. Он служит для уменьшения выбросов и улучшает процесс использования топлива.

Кислородный датчик контролирует содержание кислорода в отработавших газах, покидающих двигатель. Измеренное значение анализа отработавших газов вводится в электронную систему, которая непрерывно регулирует работу форсунок. Соотношение между количеством топлива и воздуха, поставляемым в двигатель, регулируется постоянно. Регулирование создает оптимальный режим для эффективного сгорания, снижая с помощью трехканального катализатора вредные вещества (углеводороды, монооксид углерода и оксиды азота).



Бензин

Бензин должен отвечать нормам EN 228. Большинство двигателей может работать на бензине с октановым числом 95 и 98. Бензин с октановым числом 91 следует использовать только в крайнем случае.

- Топливо с октановым числом 95 может использоваться для эксплуатации в нормальных условиях.
- Топливо с октановым числом 98 рекомендуется для максимальной мощности и минимального потребления топлива.

При эксплуатации автомобиля в жаркую погоду при температуре выше +38 °C для достижения максимальной мощности и минимального расхода топлива рекомендуется использовать топливо с наиболее высоким октановым числом.

ВАЖНО

- Чтобы не повредить катализатор, пользуйтесь только неэтилированным бензином.
- Не пользуйтесь присадками, не рекомендованными Volvo.

Биоэтанол E85

Не вносите изменения в топливную систему или компоненты топливной системы и не заменяйте компоненты деталями, которые не предназначены для использования с биоэтанолом.

ПРЕДОСТЕРЕЖЕНИЕ

Метанол запрещается использовать. На табличке внутри крышки топливного бака указано альтернативное топливо.

Использование компонентов, не предназначенных для двигателей, работающих на биоэтаноле, может привести к пожару, травмам и повреждению двигателя.

Запасная канистра

Запасную канистру, хранимую в автомобиле следует заполнять бензином, см. рубрику ВНИМАНИЕ на стр. 110.

ВАЖНО

Удостоверьтесь в том, что запасная канистра надежно закреплена и крышка герметично закрыта.

ПРЕДОСТЕРЕЖЕНИЕ

Этанол восприимчив к искробразованию, и в запасной канистре, заполненной этанолом, могут образовываться взрывоопасные газы.

Дизель

Дизельное топливо должно отвечать нормам EN 590 или JIS K2204. Дизельные двигатели чувствительны к загрязнению, например, высокому содержанию частиц серы. Используйте дизельное топливо только известных производителей. Никогда не заправляйте дизельное топливо сомнительного качества.

В дизельном топливе при низких температурах (от -6 °C до -40 °C) может образовываться осадок парафина, который может затруднять запуск двигателя. Крупные нефтяные компании поставляют также специальное дизельное топливо, предназначенное для наружной температуры вблизи точки замерзания. По сравнению с обычным топливом оно обладает пониженной вязкостью и меньшей склонностью к кристаллизации парафина.

Вероятность образования конденсата в топливном баке уменьшается, если он всегда заполнен. При заправке следите за



Топливо

чистотой вокруг заправочной горловины. Не допускайте попадания топлива на лакокрасочное покрытие. Промойте загрязненные топливом места водой с мылом.

! ВАЖНО

Разрешается использовать только топливо, отвечающее европейскому стандарту для дизельного топлива.

Допускается максимальное содержание серы 50 промилей.

! ВАЖНО

Запрещается использовать следующее топливо, аналогичное дизельному:

- Специальные добавки
- Дизельное топливо для судовых дизелей
- Котельное топливо
- RME¹ (растительный метиловый эфир) и растительное масло.

Такое топливо не отвечает требованиям Volvo и увеличивает износ и вызывает повреждения двигателя, которые не охватываются гарантией Volvo.

Остановка подачи топлива

Если топливо заканчивается в автомобиле с дизельным двигателем, то для запуска двигателя после заправки топливом может потребоваться продувка топливной системы в мастерской.

После остановки двигателя из-за отсутствия топлива топливной системе необходимо немного времени для проведения проверки. В этом случае после заправки дизельным топливом, но до пуска двигателя выполните следующее:

1. Вставьте дистанционный ключ в замок запуска и легко нажмите, так чтобы он втянулся в замок (см. стр. 74).
2. Нажмите кнопку **START**, но **не** выжимайте педаль тормоза и/или сцепления.
3. Подождите прим. 1 минуту.
4. Для пуска двигателя: Выжмите педаль тормоза и/или сцепления и нажмите еще раз кнопку **START**.

Слив конденсата из топливного фильтра

В топливном фильтре от топлива отделяется конденсат. Иначе конденсат может нарушить работу двигателя.

Слив конденсата из топливного фильтра следует проводить в соответствии с интервалами техобслуживания, указанными в Книжке по гарантии и сервису, или если подозреваете, что использовали загрязненное топливо.

! ВАЖНО

Некоторые специальные добавки препятствуют сепарации воды в топливном фильтре.

Фильтр грубой очистки дизельного топлива (DPF)

Для более эффективной очистки отработавших газов в автомобилях с дизельным двигателем устанавливается фильтр частиц. При нормальных условиях эксплуатации частицы в отработавших газах задерживаются фильтром. Для сжигания этих частиц и очистки фильтра запускается, т.н. процесс регенерации. Для этого необходимо, чтобы двигатель достиг нормальной рабочей температуры.

Регенерация фильтра происходит автоматически с интервалом в 30-90 миль в зависимости от условий эксплуатации. Обычно регенерация занимает 10-20 минут. При низкой средней скорости на это может понадо-

¹ Дизельное топливо может содержать некоторую добавку RME, количество которого не следует увеличивать.



Топливо

биться больше времени. Во время регенерации несколько возрастает расход топлива.

Регенерация в холодную погоду

Если автомобиль в холодную погоду часто эксплуатируется на короткие расстояния, двигателем не достигается нормальная рабочая температура. Это означает, что регенерация фильтра частиц дизельного топлива не происходит, и фильтр не очищается.

Когда фильтр заполнен частицами прим. на 80 %, на приборной панели включается желтый информационный символ, а на дисплее приборной панели появляется сообщение **Засор.саж.фильтр См.руководство**.

Начните регенерацию фильтра во время поездки в автомобиле, желательно, по шоссе или автостраде, с тем чтобы была достигнута рабочая температура двигателя. Затем автомобиль должен быть в движении еще 20 минут.

ВНИМАНИЕ

Во время регенерации возможно значительное снижение мощности двигателя.

После завершения регенерации предупреждающее сообщение исчезает автоматически.

Используйте стояночный отопитель* в холодную погоду, тогда двигатель быстрее достигает нормальной рабочей температуры.

ВАЖНО

Если фильтр полностью забит частицами, могут появиться трудности с пуском двигателя, и фильтр не будет функционировать. При этом существует риск замены фильтра.

Расход топлива и выбросы диоксида углерода

Расход топлива может иметь другое значение, если автомобиль оснащен дополнительным оборудованием, влияющим на массу автомобиля. Информацию и массах см. на стр. 310 и в таблице на стр. 319.

На расход топлива также влияет манера езды и другие не технические факторы.

Расход топлива возрастает, а мощность двигателя снижается при использовании бензина с октановым числом 91.

ВНИМАНИЕ

Экстремальные погодные условия, наличие прицепа или высокогорная местность в сочетании с качеством топлива являются факторами, которые могут повлиять на разгонную динамику автомобиля.



Погрузка

Общие сведения о размещении груза

Допустимая нагрузка зависит от рабочего веса автомобиля. Общий вес пассажиров и всего дополнительного оборудования пропорционально на этот же вес снижают грузоподъемность автомобиля. Дополнительную информацию о различных весах см. стр. 310.



Крышка багажника открывается кнопкой на панели освещения или дистанционным ключом, см.

стр. 54.

ПРЕДОСТЕРЕЖЕНИЕ

Динамические характеристики автомобиля зависят от веса и размещения груза.

Что следует помнить при размещении груза

- Прижмите груз вплотную к спинке переднего сидения.
- Располагайте широкий груз по центру.
- Тяжелые предметы следует располагать как можно ниже. Не кладите тяжелый груз поверх сложенных спинок сидения.

- Закрывайте острые края чем-то мягким, чтобы не повредить обивку.
- Весь груз следует закреплять ремнями или стяжными лентами в проушинах для крепления груза.

ПРЕДОСТЕРЕЖЕНИЕ

Незакрепленный предмет весом 20 кг может при лобовом столкновении на скорости 50 км/ч создать движущуюся массу, соответствующую 1000 кг.

ПРЕДОСТЕРЕЖЕНИЕ

Защитный эффект противоударного занавеса в потолке может отсутствовать или снижаться, если груз располагается слишком высоко.

- Не размещайте груз так, чтобы он оказался выше спинок сидений.

ПРЕДОСТЕРЕЖЕНИЕ

Груз необходимо всегда закреплять. Иначе при сильном торможении груз может сместиться внутрь автомобиля и травмировать пассажиров.

Закрывайте острые края и углы чем-то мягким.

При погрузке/разгрузке длинномерных грузов заглушите двигатель и приложите стояночный тормоз. Вы можете случайно надавить на рычаг переключения передач или селектор передач и переместить его в положение для движения – автомобиль может придти в движение.

Переднее сиденье

Для очень длинных грузов можно также опустить спинку кресла пассажира, см. стр. 76.

Груз на крыше

Использование багажника

Чтобы избежать повреждения автомобиля и обеспечения максимальной безопасности во время езды рекомендуется использовать багажники, разработанные Volvo.

Четко выполняйте инструкции по монтажу, приложенные к багажнику.



Погрузка

- Регулярно проверяйте надежность крепления багажника и груза. Тщательно прикрепите груз специальной лентой.
- Распределите груз равномерно на багажнике. Самый тяжелый груз положите вниз.
- Аэродинамическое сопротивление и, следовательно, расход топлива возрастают вместе с размером груза.
- Ведите автомобиль плавно. Избегайте резких ускорений и торможений и жесткого прохождения поворотов.

! ПРЕДОСТЕРЕЖЕНИЕ

Положение центра тяжести и динамические характеристики автомобиля зависят от груза, размещаемого на крыше. Информацию о максимально разрешенном грузе на крыше с учетом багажника и багажного кофра, см. стр. 310.

Складывание спинки заднего сидения

Как сложить спинку заднего сидения см. стр. 78.

Проушины для крепления груза



Откидные проушины для крепления груза используются для фиксации стяжных лент, закрепляющих предметы в багажном отделении.

! ПРЕДОСТЕРЕЖЕНИЕ

Твердые, острые и/или тяжелые предметы, которые лежат или выступают, могут при резком торможении стать причиной травм. Всегда закрепляйте большие, тяжелые предметы при помощи ремня безопасности или багажными ремнями.

Держатель для сумок*



Держатель пакетов под крышкой в полу.

Держатель удерживает сумки на месте, не допускает, чтобы они перевернулись, и их содержимое оказалось в багажном отделении.

1. Поднимите из пола держатель, которым укомплектован люк в полу.



Погрузка

2. Зафиксируйте сумки с покупками с помощью стяжного ремня и закрепите ручки в крючках.

Гнездо питания на 12 В*



Откиньте крышку вверх, чтобы получить доступ к гнезду питания. В гнездо подается напряжение даже, когда дистанционный ключ вынут из замка запуска.

ВНИМАНИЕ

Помните, что использование этого электрического гнезда при неработающем двигателе может привести к разрядке аккумуляторной батареи.



Багажное отделение

Люк для лыж

Люк в спинке может открываться для транспортировки длинных узких предметов.



- 1 Опустите правую спинку вперед.
- 2 Чтобы освободить люк в спинках заднего сидения, переместите ручку люка вверх и одновременно надавите на люк вниз/вперед.
- 3 Верните на место спинку сидения, сохранив открытое положение люка.

Используйте ремень безопасности, чтобы предотвратить смещение груза.

ПРЕДОСТЕРЕЖЕНИЕ

При погрузке и выгрузке остановите двигатель и затяните стояночный тормоз. Вы можете случайно надавить на рычаг переключения/селектор передач и переместить его в положение для движения.

Снятие люка

После того, как люк освобожден и спинка откинута назад, откройте люк прим. на 30 градусов и потяните его вверх.

Установка люка на место

Установите люк на место в пазы за обивкой и закройте.



Езда с прицепом

Общие сведения

Допустимая нагрузка зависит от рабочего веса автомобиля. Общий вес пассажиров и всего дополнительного оборудования, например, буксирного крюка, пропорционально на этот же вес снижают грузоподъемность автомобиля. Дополнительную информацию о различных весах см. стр. 310.

Если буксирное устройство монтируется Volvo, автомобиль поставляется со всем необходимым оснащением для езды с прицепом.

- Буксирное устройство на автомобиле должно быть разрешенного типа.
- Если буксирный крюк монтируется после поставки автомобиля, проверьте вместе с Вашим дилером Volvo, чтобы в автомобиле имелось все необходимое оборудование для езды с прицепом.
- Груз в прицепе разместите так, чтобы давление на буксирное устройство автомобиля соответствовало указанному максимальному давлению на шар.
- Увеличьте давление в шинах до рекомендуемого значения для полной нагрузки. Местоположение таблички давления в шинах см. стр. 264.

- Двигатель испытывает еще большую нагрузку, чем обычно, при вождении с прицепом.
- Не ездите с тяжелым прицепом на абсолютно новом автомобиле. Подождите, пока пробег окажется равным не менее 1000 км.
- На длинных и крутых спусках тормоза автомобиля испытывают большие нагрузки по сравнению с обычными условиями. Перейдите на низкую передачу и выровняйте скорость.
- В целях безопасности автомобилю с прицепом не рекомендуется превышать максимально разрешенную скорость. Выполняйте действующие правила в отношении разрешенной скорости и веса.
- Двигайтесь на малых скоростях при буксировке прицепа по длинным, крутым подъемам.
- Избегайте ездить с прицепом, если подъем превышает 12 %.

Кабель прицепа

Если буксирное устройство автомобиля оборудовано 13-штекерным разъемом, а прицеп 7-штекерным разъемом, необходим специальный переходник. Используйте переходный кабель, одобренный Volvo. Проверьте, чтобы кабель не волочился по земле.

Указатели поворотов и стоп-сигналы прицепа

Если неисправна одна из ламп указателей поворотов прицепа, символ указателей поворотов в комбинированном приборе мигает быстрее обычного, и на дисплее показывается текст **Неиспр. лампа Поворот прицепа**.

Если неисправна одна из ламп стоп-сигналов прицепа, показывается текст **Неиспр. стоп- сигнал прицепа**.

Регулировка уровня*

Задние амортизаторы поддерживают постоянную высоту независимо от загрузки автомобиля (до максимально допустимого веса). Когда автомобиль стоит неподвижно, задняя часть кузова немного опускается – это вполне нормально.

Масса прицепа

Информацию о прицепах Volvo разрешенной массы см. стр. 312.



Езда с прицепом

ВНИМАНИЕ

Указанные значения являются максимальными массами прицепа, разрешенными Volvo. Национальные правила дорожного движения могут накладывать дополнительные ограничения на массу прицепа и скорость. Буксировочные крюки могут быть сертифицированы на массу, превышающую максимально разрешенную для буксировки данным автомобилем.

ПРЕДОСТЕРЕЖЕНИЕ

Выполняйте указанные рекомендации в отношении веса прицепа. В противном случае может снизиться управляемость автопоезда при объезде препятствий и торможении.

Ручная коробка передач**Перегрев**

При движении с прицепом по гористой местности в жарком климате существует опасность перегрева.

- Обороты двигателя не должны быть выше 4500 об/мин (дизельные двигатели: 3500 об/мин) – иначе это может привести к повышению температуры масла.

Дизельный двигатель 5 цилиндров.

- При опасности перегрева оптимальные обороты двигателя 2300-3000 об/минуту для оптимальной циркуляции охлаждающей жидкости.

Автоматическая коробка передач**Перегрев**

При движении с прицепом по гористой местности в жарком климате существует опасность перегрева.

- Автоматическая коробка передач выбирает оптимальную нагрузку в зависимости от установленной передачи и оборотов двигателя.
- При перегреве на приборной панели включается предупреждающий символ и показывается текстовое сообщение – выполняйте указанные рекомендации.

Крутые подъемы

- Не блокируйте автоматическую коробку передач на более высокой передаче, чем "выдерживает" двигатель – двигаться на высокой передаче с низкими оборотами двигателя не всегда выгодно.

ВАЖНО

Специальную информацию о медленном вождении автомобиля с прицепом для автомобилей с автоматической коробкой передач Powershift см. на стр. 118.

Стоянка на подъеме

1. Выжмите педаль тормоза.
 2. Задействуйте стояночный тормоз.
 3. Переместите селектор передач в положение **P**.
 4. Отпустите педаль тормоза.
- Во время стоянки автомобиля с автоматической коробкой передач и прицепом селектор передач должен находиться в положении для стоянки **P**. Обязательно затягивайте стояночный тормоз.
 - Если автомобиль с прицепом устанавливается на стоянку на склоне, для блокировки колес используйте колодки.

Начало движения на склоне

1. Выжмите педаль тормоза.
2. Переместите селектор передач в положение для движения **D**.
3. Отпустите стояночный тормоз.
4. Отпустите педаль тормоза и трогайтесь с места.

Езда с прицепом

Буксирное устройство

Если автомобиль оборудован съемным буксирным крюком, при установке съемной части требуется строго выполнять указания по монтажу, см. стр. 247.

ПРЕДОСТЕРЕЖЕНИЕ

Если автомобиль укомплектован съемным буксирным крюком Volvo:

- Точно выполняйте инструкции по монтажу.
- Перед началом движения съемную часть необходимо зафиксировать с помощью ключа.
- Убедитесь, что индикатор в окошке имеет зеленый цвет.

Проверьте, это важно

- Шаровое устройство буксирного крюка следует регулярно чистить и смазывать пластичной смазкой.

ВНИМАНИЕ

Если на шаре используется чехол с демпфером, сцепной шар в смазке не нуждается.

Хранение съемного буксирного крюка



Место для хранения буксирного крюка

ВАЖНО

Обязательно снимайте буксирное устройство после использования. Храните его в автомобиле в предназначенном для него месте, надежно закрепив ремнем.

Технические данные

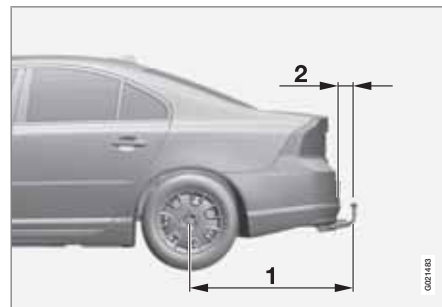

0021405

0021405



Езда с прицепом

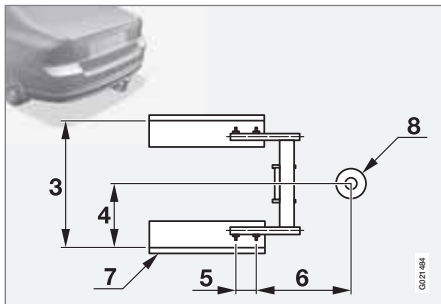

Размеры, точки крепления (мм)

1	1127
2	93
3	855
4	428
5	112
6	360
7	Боковая балка
8	Центр шарового устройства

Монтаж буксирного крюка



- 1 Снимите защитную крышку, надавив сначала на фиксатор, **1** а затем потянув крышку назад **2**.



- 2 Повернув ключ по часовой стрелке, убедитесь, что механизм находится в незапертом положении.



- 3 Индикаторное окошко должно быть красным цветом.



- 4 Установите и вдавите буксирный крюк до щелчка.



Езда с прицепом



5 Индикаторное окошко должно быть зеленого цвета.



6 Поверните ключ против часовой стрелки в запертое положение. Выньте ключ из замка.



7 Убедитесь, что буксирный крюк зафиксирован, подергав вверх, вниз и назад.

⚠️ ПРЕДОСТЕРЕЖЕНИЕ
Если буксирный крюк установлен неправильно, его следует снять и вновь закрепить, как указано ранее.

⚠️ ВАЖНО
Нанесите смазку только на собственно сцепной шар, остальные части должны быть чистыми и сухими.



8 Страховочный трос.

⚠️ ПРЕДОСТЕРЕЖЕНИЕ
Убедитесь, что страховочный трос прицепа закреплен в предназначенном для него месте.

Снятие буксирного крюка



1 Вставьте ключ и поверните по часовой стрелке до незапертого положения.



Езда с прицепом



- 2 Нажмите стопорную ручку (1) и поверните против часовой стрелки (2) до щелчка.



- 3 Поверните вниз до упора стопорную ручку и, удерживая ее, одновременно выньте буксирный крюк назад и вверх.

⚠ ПРЕДОСТЕРЕЖЕНИЕ

При хранении буксирного крюка в автомобиле его следует надежно закреплять, см. стр. 246.



- 4 Задвинув, зафиксируйте защитную крышку.



Буксировка и эвакуация

Буксировка

Перед буксировкой автомобиля выясните, какая максимальная скорость буксировки разрешена законом.

1. Для управления автомобилем, вставьте дистанционный ключ в замок запуска, чтобы отпустить замок рулевого колеса, см. стр. 74.
2. Во время буксировки дистанционный ключ должен постоянно находиться в замке запуска.
3. Когда буксируемый автомобиль снижает скорость, удерживайте буксировочный трос в натянутом состоянии, слегка нажимая на педаль тормоза – так вы избегаете ненужных рывков.
4. Будьте готовы к торможению в любой момент.

ПРЕДОСТЕРЕЖЕНИЕ

- Перед буксировкой замок рулевого колеса должен быть разблокирован.
- Дистанционный ключ должен находиться в положении II.
- Во время движения или буксировки автомобиля запрещается вынимать дистанционный ключ из замка запуска.

ПРЕДОСТЕРЕЖЕНИЕ

При выключенном двигателе сервоприводы тормозов и рулевого управления не функционируют. Вам следует нажимать на педаль тормоза прим. в пять раз сильнее, и руль вращается значительно труднее, чем обычно.

Ручная коробка передач

- Переместите рычаг переключения передач в нейтральное положение и отпустите стояночный тормоз.

Автоматическая коробка передач Geartronic

ВАЖНО

Помните, что автомобиль должен буксироваться только вперед.

- Запрещается буксировать автомобиль с автоматической коробкой передач на скорости выше 80 км/ч. Максимально разрешенное расстояние буксировки составляет 80 км.
- Переместите селектор передач в положение **N** и отпустите стояночный тормоз.

Автоматическая коробка передач Powershift

Модель 2.0, 2.0T и 2.0F с автоматической коробкой передач Powershift не пригодна для буксировки, так как для обеспечения достаточной смазки двигатель должен работать.

ВАЖНО

Избегайте буксировки автомобиля.

- Для того, чтобы убрать автомобиль с опасного участка дороги, разрешается буксировка автомобиля на короткое расстояние на низкой скорости – не более чем на 10 км на скорости не выше 10 км/ч. Помните, что при буксировке колеса автомобиля должны вращаться вперед.
- Для перемещения на расстояние более 10 км автомобиль следует эвакуировать таким образом, чтобы ведущие колеса не касались дороги – рекомендуется обратиться за помощью к специалистам.
- Переместите селектор передач в положение **N** и отпустите стояночный тормоз.



Буксировка и эвакуация

Пуск от вспомогательного источника

Запрещается запускать двигатель буксировкой. Пользуйтесь вспомогательным аккумулятором в том случае, если аккумулятор вашего автомобиля разряжен так, что двигатель не запускается, см. стр. 112.

! ВАЖНО

Буксировка автомобиля для запуска двигателя может привести к повреждению катализатора.

Буксирная скоба

Буксировочная скоба вкручивается и закрепляется в гнезде с резьбой под защитной крышкой с правой стороны на переднем или заднем бампере.

Установка буксирной скобы

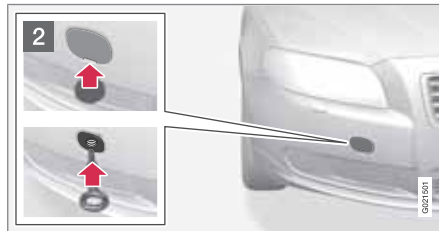
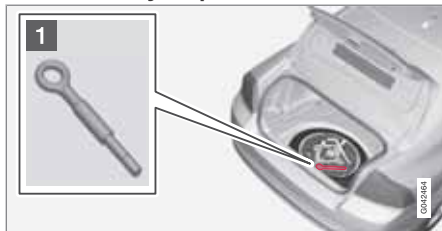

- 1 Выньте буксировочную скобу, которая находится под люком в полу багажного отделения.
- 2 Защитная крышка в точке крепления буксировочной скобы выпускается в двух вариантах, и поэтому открывается разными способами:
 - При наличии углубления, чтобы открыть крышку, вставьте монету или аналогичный предмет в углубление и выдавите крышку наружу. Затем полностью отогните и снимите крышку.
 - В другом случае на одной из сторон крышки или в углу имеется маркировка: Нажмите на маркировку пальцем и одновременно отведите наружу противоположную сторону/угол с помощью монеты или аналогичного предмета – крышка повернется вокруг центральной линии, и после этого вы сможете ее снять.

Закрутите буксировочную скобу полностью до фланца. Заверните скобу тщательно до упора с помощью, например, баллонного ключа.

После использования открутите буксировочную скобу и положите на место.

Завершите работы, установив на бампер защитную крышку.

! ВАЖНО

Буксировочная скоба предназначена только для буксировки по дороге, а не для эвакуации из кювета или через препятствие. Пользуйтесь услугами специалистов для проведения эвакуационных работ.

i ВНИМАНИЕ

Если смонтирован буксирный крюк, то на некоторых автомобилях буксирная скоба не может быть установлена в заднем креплении. В этом случае закрепите буксирный трос на буксирном крюке.

В этой связи съемную шаровую часть буксирного крюка удобно хранить в автомобиле.



Буксировка и эвакуация

Эвакуация

Пользуйтесь услугами специалистов для проведения эвакуационных работ.

ВАЖНО

Помните, что колеса автомобиля при буксировке должны вращаться только вперед.

- Автомобиль с приводом на все колеса (AWD) запрещается буксировать методом частичной погрузки передней части со скоростью выше 70 км/ч. Максимально разрешенное расстояние буксировки составляет 50 км.



Общие сведения	256
Замена колес	261
Давление воздуха в шинах	264
Треугольный знак аварийной остановки и аптечка*	265
Временный шиноремонтный комплект (ТМК)*	266

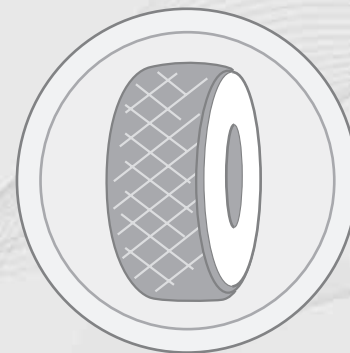

06

КОЛЕСА И ШИНЫ

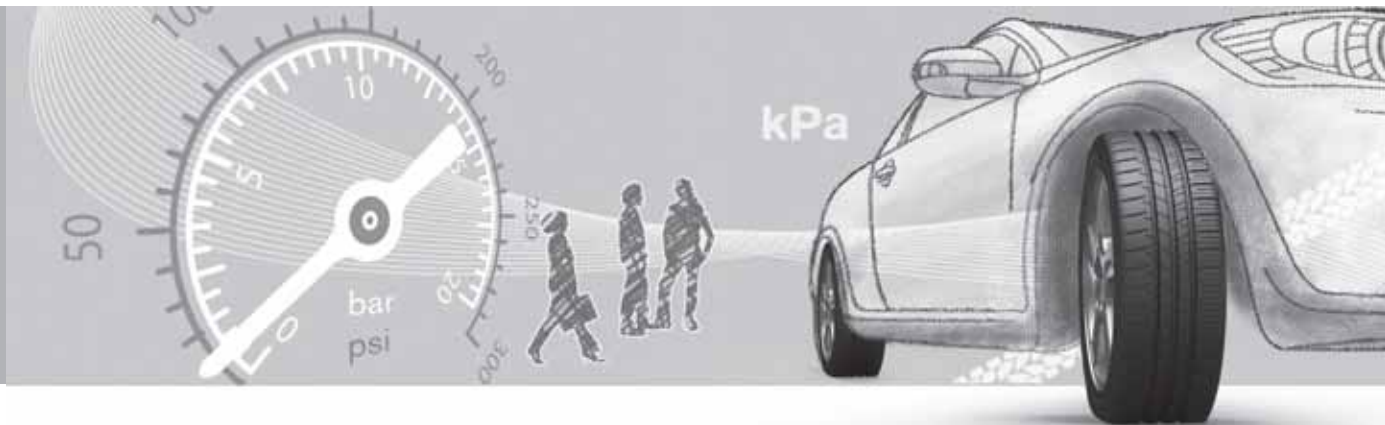



Общие сведения

Динамические характеристики

Динамические характеристики автомобиля во многом зависят от установленных на автомобиле шин. От типа шин, размера, давления в шинах и класса скорости зависит поведение автомобиля.

Направление вращения

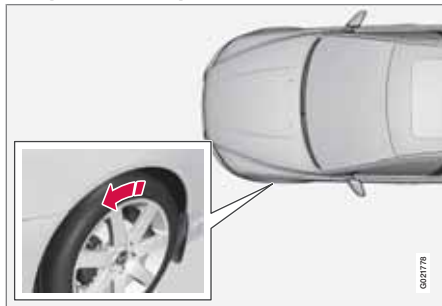

Стрелка указывает направление вращения шины.

На шинах с рисунком протектора, предназначенным для вращения только в одну сторону, стрелкой указано направление вращения. Шины должны вращаться только в одну сторону в течение всего срока службы. Переставлять такие шины можно только между передним и задним колесом, но ни в коем случае не с левой стороны на правую или наоборот. Неправильная установка шин

приводит к ухудшению тормозных характеристик и потере способности выдавливать воду и снежную грязь с дорожного покрытия.

Шины с наибольшей высотой рисунка протектора следует всегда устанавливать назад (для снижения опасности заноса).

i ВНИМАНИЕ

Устанавливайте обе пары колес одного типа, размера, а также от одного производителя.

Следуйте рекомендациям относительно давления в шинах, приведенным в соответствующей таблице, см. стр. 322.

Уход за шинами

Возраст шин

Все шины старше 6 лет следует проверять у специалиста даже при отсутствии видимых повреждений. Шины стареют и разрушаются, даже если их использовали мало или совсем не использовали. При этом их свойства могут измениться. Это относится ко всем шинам, припасенным на будущее. Примером внешних признаков, указывающих на то, что шины не пригодны для

использования, являются трещины или изменения окраски.

Новые шины

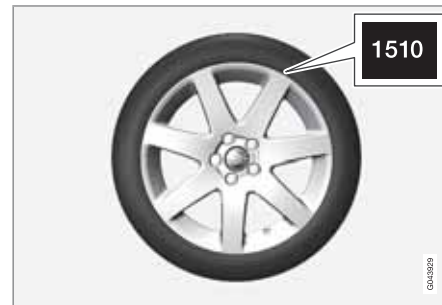

Шины – это товар с ограниченным сроком годности. Через несколько лет использования они становятся жестче, и их фрикционные свойства снижаются. Поэтому при замене шин старайтесь приобрести шины, выпущенные как можно позднее. Это особенно важно для зимних шин. Последние цифры в цифровой последовательности соответствуют недели и году изготовления автомобиля. Это называется маркировкой DOT (Department of Transportation) шины и указывается при помощи четырех цифр, например, 1510. Шина на рисунке изготовлена на 15-ой неделе 2010 года.



Общие сведения

Летние и зимние шины

При замене летних колес на зимние и наоборот на колесах следует пометить, с какой стороны они были сняты, например, **Л** с левой стороны и **П** с правой стороны.

Износ и обслуживание

При правильном давлении износ шин происходит более равномерно, см. стр. 264. Скорость старения и износа шин зависит от стиля вождения, давления в шинах, климата и состояния дорог. Чтобы избежать различия в высоте рисунка протектора и неравномерного износа шин, можно менять местами переднюю и заднюю шины. Первый раз замену следует провести прим. после 5000 км, а затем с интервалом 10 000 км. Volvo рекомендует обратиться на официальную станцию техобслуживания Volvo, если у вас есть сомнения относительно высоты рисунка протектора шин. В случае значительного различия в степени износа шин (глубина протектора отличается >1мм) шины с наименьшим износом протектора следует всегда устанавливать назад. Обычно занос передних колес, который предотвращается легче, чем занос задних колес, приводит к тому, что автомобиль продолжает движение вперед, а при заносе задних колес задняя часть автомобиля уходит в сторону, и водитель может полностью

потерять контроль над автомобилем. Поэтому очень важно, чтобы сцепление с дорогой не теряли именно задние колеса, а не передние.

Колеса следует хранить в горизонтальном или подвешенном состоянии, их запрещается ставить.



ПРЕДОСТЕРЕЖЕНИЕ

Поврежденная шина может привести к потере управляемости автомобилем.

Шины с индикатором износа протектора



Индикатор износа шин.

Индикатор износа протектора представляет собой узкий выступ, расположенный поперек дорожки протектора. На боковине

шины находится маркировка **TWI** (Tread Wear Indicator). Когда высота протектора шины снижается до 1,6 мм, она оказывается равной индикатору износа. Немедленно замените шины новыми. Помните, что шины с малой высотой рисунка протектора имеют очень плохое сцепление с дорожным покрытием на мокрой и заснеженной дороге.

Диски и колесные болты



ВАЖНО

Колесные болты следует затягивать с усилием 140 Нм. При слишком большом усилии можно повредить резьбовое соединение.

Используйте только колесные диски, одобренные и допущенные Volvo, входящие в ассортимент оригинальных деталей Volvo. Проверьте момент затяжки динамометрическим ключом.

Колесная гайка с "секреткой"^{**}

Колесная гайка с "секреткой"^{**} может устанавливаться как на алюминиевых, так и на стальных дисках. Под люком в полу грузового отсека находится втулка для колесных гаек с "секреткой".

* Опция/дополнительное оборудование, дополнительную информацию см. Введение.



Общие сведения

Инструменты

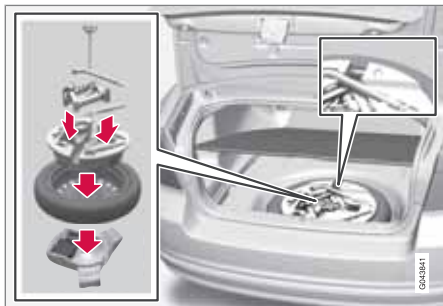

Под люком в полу грузового отсека находится буксировочная скоба, домкрат* и баллонный ключ*. Здесь также находится втулка для колесных гаек с "секреткой".

Домкрат*

Болт домкрата должен быть всегда хорошо смазан.

Пользуйтесь оригинальным домкратом только для замены запасного колеса. Болт домкрата должен быть всегда хорошо смазан.

Инструменты – положение для хранения

После использования инструменты и домкрат* следует правильно положить на место. Чтобы поместить домкрат на место,

его следует скрутить до нужного положения.

Пенопластовый бокс и запасное колесо следует установить на место в обратном порядке.

Обратите внимание, что на верхнем пенопластовом боксе имеется стрелка. Она должна указывать вперед по ходу движения автомобиля.

! ВАЖНО

Инструменты и домкрат*, когда они не используются, следует хранить в специально отведенном месте в багажном/грузовом отделении автомобиля.

Зимние шины

Volvo рекомендует использовать зимние шины определенных размеров. Размеры шин зависят от варианта двигателя. Всегда устанавливайте разрешенные зимние шины на все четыре колеса.

i ВНИМАНИЕ

За советом в отношении наиболее подходящих дисков и типа шин Volvo рекомендует обратиться за советом к дилеру Volvo.

Ошипованные шины

На протяжении первых 500-1000 км после установки новых ошипованных шин необходимо ездить как можно более плавно и осторожно, так чтобы шипы правильно установились в шинах. Благодаря этому продлевается срок службы шин и особенно шипов.

i ВНИМАНИЕ

Правила использования ошипованных шин отличаются в разных странах.

Высота рисунка протектора

Эксплуатация на обледенелых, заснеженных дорогах при низких температурах предъявляет к шинам более высокие требования, чем летом. Поэтому не рекомендуется эксплуатировать зимние шины с остаточной высотой рисунка протектора меньше 4 мм.

Использование цепей противоскольжения

Цепи противоскольжения разрешается устанавливать только на передние колеса (относится также и к полноприводным автомобилям).

С цепями противоскольжения запрещается превышать скорость 50 км/ч. Старайтесь не ездить с цепями по не заснеженным доро-



Общие сведения

гам, так как это приводит к ускоренному износу, как цепей, так и шин.

⚠ ПРЕДОСТЕРЕЖЕНИЕ

Пользуйтесь оригинальными цепями противоскольжения Volvo или их аналогами, адаптированными к конкретной модели автомобиля, размерам шин и дисков. Если у Вас есть сомнения, обратитесь на официальную станцию техобслуживания Volvo. Неправильно подобранные цепи противоскольжения могут серьезно повредить автомобиль и стать причиной аварии.

Технические данные

Автомобиль принят и одобрен как единое целое. Это означает, что можно устанавливать лишь некоторые комбинации колес и шин. Для разрешенных комбинаций см. стр. 320

Размеры колес (дисков)

На колесах (дисках) указывается размер, например: 7Jx16x50.

7	Ширина диска в дюймах
J	Профиль бортовой закраины

16	Диаметр колесного диска в дюймах
50	Вылет в мм (расстояние от центра колеса до поверхности, которой колесо прижимается к ступице)

Размеры шин

225/50R17 98W.

На всех автомобильных шинах обозначен размер. Пример обозначения:

225	Ширина шины (мм)
50	Соотношение между высотой боковины шины и шириной шины (%).
R	Радиальные шины
17	Диаметр колесного диска в дюймах (")

98	Цифровой код, указывающий макс. разрешенную нагрузку на шину, индекс нагрузки (LI)
W	Цифровой код для максимальной разрешенной скорости, класс скорости (SS) (в данном случае 270 км/ч).

Индекс нагрузки

Каждая шина способна выдержать определенную предельную нагрузку, обозначаемую индексом нагрузки (LI). Вес автомобиля определяет, какую нагрузку должны выдерживать шины. В таблице приводятся минимально допустимые индексы, см. стр. 320.

Классы скорости

Каждая шина выдерживает определенную максимальную скорость, которая определяет класс скорости (Speed Symbol; SS).

Класс скорости шин должен быть не ниже максимальной скорости автомобиля. В таблице приводятся минимально допустимые классы скоростей, см. стр. 320.

Единственным исключением из этого являются зимние шины (как ошипованные, так и неошипованные), которые могут принадлежать к более низкому классу. При выборе таких шин автомобилю запрещено двигаться со скоростью выше предусмотрен-



Общие сведения

ной классом этих шин (например, для класса Q максимальная скорость 160 км/ч).

Скорость движения определяется правилами дорожного движения, а не классом скорости шин.

ВНИМАНИЕ

В таблице указана максимально разрешенная скорость.

Q	160 км/ч (используется только для зимних шин)
T	190 км/ч
H	210 км/ч
V	240 км/ч
W	270 км/ч
Y	300 км/ч

ПРЕДОСТЕРЕЖЕНИЕ

На автомобиль следует устанавливать шины, у которых индекс допустимой нагрузки (L) и класс скорости (SS) такой же или выше, указанных в технических данных. Шина с более низким индексом допустимой нагрузки или классом скорости может перегреваться.



Замена колес

Снятие

Выставьте треугольный знак аварийной остановки, см. стр. 265, если замена колеса должна быть проведена в зоне движения транспорта. Автомобиль и домкрат* должны находиться на твердой горизонтальной поверхности.

1. Затяните стояночный тормоз и включите передачу заднего хода или положение **P**, если на автомобиле установлена автоматическая коробка передач.

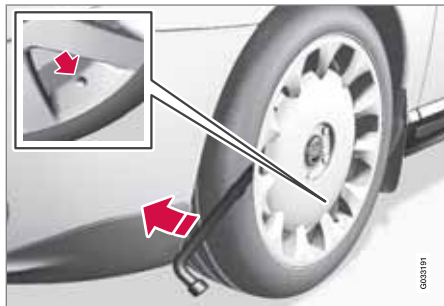

Если на автомобиле установлены полностью закрытые колесные колпаки, их следует снять.

⚠ ПРЕДОСТЕРЕЖЕНИЕ

Убедитесь, что домкрат чистый, без повреждений и резьба тщательно смазана.

i ВНИМАНИЕ

Volvo рекомендует пользоваться домкратом*, предназначенным только для соответствующей модели автомобиля, указанной на табличке, установленной на домкрате.

На этой табличке также указана максимальная подъемная сила домкрата при заданной минимальной высоте подъема.

2. Достаньте запасное колесо*, домкрат* и баллонный ключ*, которые находятся под настилом пола в багажном отделении. При выборе другого домкрата см. стр. 272.
3. Если имеется, снимите закрытый колпак колеса.
4. Заблокируйте спереди и сзади те колеса, которые останутся стоять на земле. Используйте, например, мощные деревянные упоры или большие камни.

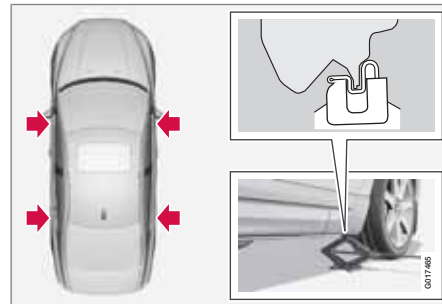

5. (Автомобили со стальными дисками) Снимите колпак с помощью наконечника баллонного ключа или руками.
6. Баллонным ключом ослабьте колесные болты на $\frac{1}{2}$ –1 оборот против часовой стрелки.

⚠ ПРЕДОСТЕРЕЖЕНИЕ

Не прокладывайте ничего между поверхностью земли и домкратом, а также между домкратом и местом крепления домкрата на автомобиле.

7. На автомобиле с каждой стороны имеется по два упора для установки домкрата. В каждой точке крепления имеется углубление в пластмассовой



Замена колес

защите. Опустите ногу домкрата так, чтобы она плотно прижалась к поверхности земли.

! ВАЖНО

Поверхность земли должна быть твердой, ровной и без наклона.

8. Поднимите автомобиль так, чтобы вывесить колесо. Открутите колесные болты и снимите колесо.

Установка на место

1. Очистите контактные поверхности колеса и ступицы.
2. Установите колесо. Затяните тщательно колесные болты.
3. Опустите автомобиль так, чтобы колесо не прокручивалось.



4. Затяните колесные болты крест-накрест. Важно, чтобы колесные болты были затянуты с нужной силой. Затяните с моментом 140 Нм. Проверьте момент затяжки динамометрическим ключом.
5. Установите на место закрытый колесный колпак.

i ВНИМАНИЕ

При монтаже вывод для ниппеля в колпаке ступицы должен совпадать с ниппелем в колесном диске.

! ПРЕДОСТЕРЕЖЕНИЕ

Запрещается забираться под автомобиль, который поднят домкратом.

Запрещается оставлять пассажиров в автомобиле, поднятом на домкрат.

Остановите автомобиль в таком месте, чтобы между пассажирами и проезжей частью находился автомобиль или ограда – что еще лучше.

Запасное колесо*

Запасное колесо (Temporary spare) предназначено только для временного использования, и его следует заменить на обычное колесо, как можно быстрее. Запасное колесо может изменить управляемость автомобиля. Запасное колесо по размеру меньше обычного колеса, и это влияет на дорожный просвет автомобиля. Будьте осторожны с высокими тротуарами и не мойте автомобиль на автоматической мойке. Если запасное колесо устанавливается на переднем мост, вы не можете пользоваться цепями противоскольжения. На полноприводных автомобилях привод на задние колеса можно отключить. Запасное колесо не подлежит ремонту. Правильное давление в шине запасного колеса приве-



Замена колес

дено в соответствующей таблице, см.
стр. 322.

! ВАЖНО

Запрещается превышать скорость 80 км/ч, когда на автомобиле установлено запасное колесо.

! ВАЖНО

На автомобиль нельзя ставить одновременно более одного запасного колеса типа "Временное запасное колесо".

Запасное колесо расположено в углублении для запасного колеса внешней стороной вниз. Запасное колесо и пенопластовый бокс скреплены одним проходным болтом. В пенопластовом боксе находятся все инструменты.

Как достать запасное колесо

1. Откиньте настил пола в багажнике сзади вперед.
2. Открутите крепежный болт.
3. Выньте пенопластовый бокс с инструментом.
4. Выньте запасное колесо.



Давление воздуха в шинах

Давление в шинах



На наклейке, расположенной на дверной стойке со стороны водителя (между передней и задней дверью) указано давление в шинах при различной нагрузке и скоростях. Эта же информация приведена в таблице давления в шинах, см. стр. 322.

- Давление в шинах для размера, рекомендованного для данного автомобиля
- Давление ECO¹
- Давление в запасной шине (Temporary Spare)

i ВНИМАНИЕ

Давление в шинах зависит от перепада температур.

Экономичный расход топлива, давление ECO

Для достижения наилучшей экономии топлива на скоростях ниже 160 км/ч рекомендуется обычное давление в шинах (при полной и частичной загрузке автомобиля).

Проверка давления в шинах

Давление в шинах следует проверять каждый месяц.

Это также относится и к запасному колесу автомобиля.

Давление проверяется на холодных шинах. Холодными шинами считаются шины, температура которых соответствует наружной температуре. Шины нагреваются после нескольких километров пробега, и давление повышается.

Недостаточно накаченные шины приводят к повышенному расходу топлива, сокращению срока службы шин и снижению динамических показателей автомобиля. Езда с плохо накаченными шинами приводит к тому, что шины могут перегреться и получить повреждения. От давления в шинах зависит комфортность езды, шум дороги и управляемость автомобилем.

i ВНИМАНИЕ

Давление в колесах постепенно снижается — это естественное явление. Давление в шинах колеблется в зависимости от окружающей температуры.

¹ Давление ECO сокращает расход топлива.



Треугольный знак аварийной остановки и аптечка*

Треугольный знак аварийной остановки

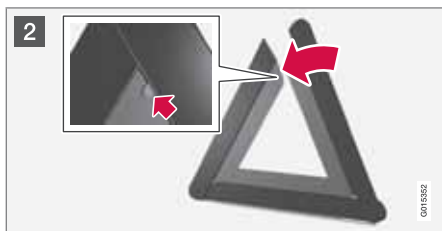

Треугольный знак аварийной остановки закреплен двумя зажимами изнутри крышки багажника.

- 1 Снимите чехол с треугольным знаком аварийной остановки, потянув наружу оба зажима.
- 2 Выньте треугольный знак из чехла, раскройте и соедините две стороны вместе.
- 3 Откиньте опоры знака аварийной остановки.

Следуйте действующим правилам использования треугольного знака аварийной остановки. Треугольный знак аварийной остановки ставится в удобном месте с учетом особенностей дорожного движения.

После использования убедитесь, что треугольный знак с чехлом надежно закреплены в багажном отделении.

Аптечка*

Аптечка первой помощи находится в багажном отделении.



Временный шиноремонтный комплект (ТМК)*

Общие сведения



Временный шиноремонтный комплект (ТМК; Temporary Mobility Kit) используется для герметизации прокола, а также проверки и регулировки давления в шинах. Комплект состоит из компрессора и упаковки с жидким герметиком, и предназначен для проведения временного ремонта. Банка с жидким герметиком должна заменяться до истечения срока годности и после герметизации шины.

Жидкий герметик эффективен в случае проколов дорожки протектора.

ВНИМАНИЕ

Шиноремонтный комплект предназначен только для герметизации проколов на беговой дорожке протектора.

Возможности шиноремонтного комплекта по герметизации проколов в боковинах шин ограничены. Не следует использовать временный шиноремонтный комплект для герметизации больших разрывов, трещин или аналогичных повреждений.

Компрессор можно подключить к 12 В гнездам* впереди у центральной консоли, у заднего сидения и в багажном отделении. Выберите ближайшее к проколотой шине гнездо.

Местоположение шиноремонтного комплекта

Если герметизация шины проводится в зоне движения транспорта, выставите треугольный знак аварийной остановки. Шиноремонтный комплект находится под полом в багажном отделении.

ПРЕДОСТЕРЕЖЕНИЕ

После временной герметизации шины запрещается превышать скорость 80 км/ч. Volvo рекомендует обращаться на официальную станцию техобслуживания Volvo для проверки загерметизированной шины (максимальный пробег 200 км). Персонал станции может решить, подлежит ли шина ремонту или ее следует заменить.

Обзор

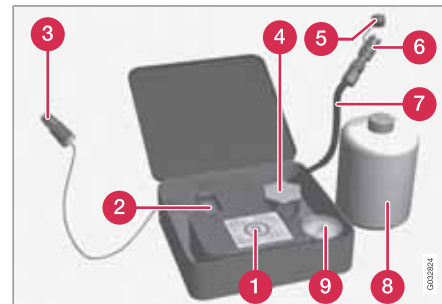

- 1 Табличка, максимально разрешенная скорость
- 2 Переключатель
- 3 Провод



Временный шиноремонтный комплект (ТМК)*

- 4 Держатель упаковки (оранжевая крышка)
- 5 Защитный колпачок
- 6 Редукционный клапан
- 7 Воздушный шланг
- 8 Банка с жидким герметиком
- 9 Манометр

Герметизация прокола в шине

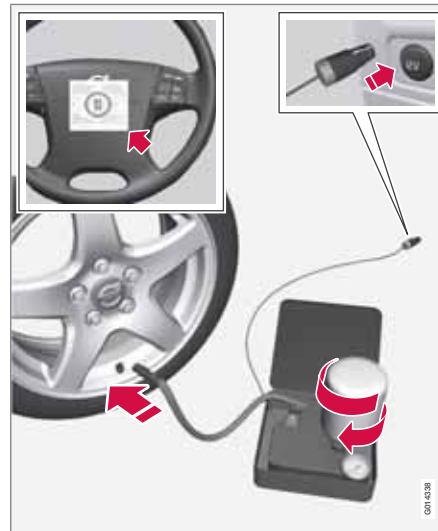

Информацию о работе отдельных частей см. предыдущий рисунок.

1. Откройте крышку шиноремонтного комплекта.
2. Табличку с информацией о максимально разрешенной скорости приклейте на рулевое колесо.

! ПРЕДОСТЕРЕЖЕНИЕ

Жидкий герметик может вызвать раздражение кожи. При попадании на кожу немедленно смойте жидкость с кожи водой с мылом.

3. Убедитесь, что переключатель находится в положении **0** и выньте провод и воздушный шланг.

i ВНИМАНИЕ

Не нарушайте герметичность банки без необходимости. Когда банка закручивается до упора, пломба снимается автоматически.

4. Открутите оранжевую крышку и пробку на банке.
5. Плотнo закрутите банку в держателе.

! ПРЕДОСТЕРЕЖЕНИЕ

Не откручивайте банку, так как для предотвращения течи в ней предусмотрен упор.

6. Снимите колпачок ниппеля шины и наверх вентиль воздушного шланга до упора на резьбу вентиля шины.



Временный шиноремонтный комплект (ТМК)*

7. Присоедините провод к гнезду на 12 В и запустите двигатель.

ПРЕДОСТЕРЕЖЕНИЕ

Не оставляйте детей в автомобиле без присмотра, если двигатель работает.

8. Установите переключатель в положение I.

ПРЕДОСТЕРЕЖЕНИЕ

Во время работы компрессора запрещается находиться вблизи шины. При появлении трещин или вздутий компрессор необходимо немедленно отключить. От дальнейшей поездки следует отказаться. Рекомендуется обратиться в авторизованную шиноремонтную мастерскую.

ВНИМАНИЕ

При запуске компрессора давление может сначала возрасти до 6 бар, но затем падает в течение прим. 30 секунд.

9. Накачивайте шину в течение 7 минут.

ВАЖНО

Опасность перегрева. Компрессор не должен работать более 10 минут.

10. Чтобы проверить давление на манометре, отключите компрессор. Минимальное давление составляет 1,8 бар, максимальное – 3,5 бар. (Высокое давление сбросьте с помощью редукционного клапана.)

ПРЕДОСТЕРЕЖЕНИЕ

Если давление ниже 1,8 бар, прокол в шине слишком большого размера. От дальнейшей поездки следует отказаться. Рекомендуется обратиться в авторизованную шиноремонтную мастерскую.

11. Отключите компрессор и отсоедините провод от гнезда на 12 В.
12. Отсоедините шланг от ниппеля на шине и закройте ниппель колпачком.
13. Чтобы жидкий герметик загерметизировал шину, не откладывая необходимо проехать прим. 3 км на максимальной скорости 80 км/ч.

Последующая проверка герметизации и давления

1. Вновь подсоедините оборудование.
2. По манометру определите давление в шине.
 - Если давление ниже 1,3 бар, герметизация шины недостаточная. Поездку следует прервать. Обратитесь в шиноремонтную мастерскую.
 - Если давление в шине превышает 1,3 бар, то давление следует довести до заданного значения согласно таблице давления в шинах, см. стр. 322 (1бар=100 кПа). Если давление слишком высокое, сбросьте его с помощью редукционного клапана.

ПРЕДОСТЕРЕЖЕНИЕ

Не откручивайте банку, так как для предотвращения течи в ней предусмотрен упор.

3. Не забудьте выключить компрессор. Отсоедините воздушный шланг и провод. Установите колпачок ниппеля на место.

**Временный шиноремонтный комплект (ТМК)*****ВНИМАНИЕ**

После использования банку с герметиком и шланг следует заменить. Для замены Volvo рекомендует обратиться на официальную станцию техобслуживания Volvo.

ПРЕДОСТЕРЕЖЕНИЕ

Регулярно проверяйте давление в шинах.

Volvo рекомендует своим ходом следовать на ближайшую официальную станцию техобслуживания Volvo для замены/ремонта поврежденной шины. Сообщите в мастерской, что в шине находится жидкий герметик.

ПРЕДОСТЕРЕЖЕНИЕ

После временной герметизации шины запрещается превышать скорость 80 км/ч. Volvo рекомендует обращаться на официальную станцию техобслуживания Volvo для проверки загерметизированной шины (максимальный пробег 200 км). Персонал станции может решить, подлежит ли шина ремонту или ее следует заменить.

Накачка шин

Оригинальные шины автомобиля можно накачивать компрессором.

1. Компрессор должен быть выключен. Убедитесь, что переключатель находится в положении 0. Достаньте провод и воздушный шланг.
2. Снимите колпачок ниппеля шины и наворачивайте вентиль воздушного шланга до упора на резьбу вентиля шины.

ПРЕДОСТЕРЕЖЕНИЕ

Вдыхание отработавших газов опасно для жизни. Обязательно выключайте двигатель в закрытых помещениях при отсутствии достаточной вентиляции.

ПРЕДОСТЕРЕЖЕНИЕ

Не оставляйте детей в автомобиле без присмотра, если двигатель работает.

3. Подсоедините провод в автомобиле к одному из гнезд на 12 В и запустите двигатель.
4. Включите компрессор, установив переключатель в положение I.

ВАЖНО

Опасность перегрева. Компрессор не должен работать более 10 минут.

5. Накачайте шину до требуемого давления согласно таблице давления в шинах, см. стр. 322. (Если давление высокое, сбросьте его с помощью редукционного клапана.)
6. Выключите компрессор. Отсоедините воздушный шланг и провод.
7. Установите колпачок ниппеля на место.

Замена упаковки с жидким герметиком

Замените банку по истечении срока годности. Утилизируйте старую банку, как экологически опасный продукт.

ПРЕДОСТЕРЕЖЕНИЕ

Вещество в банке состоит из 1,2-этанола и натуральной сырой резины-латекса.

Едкое вещество. Может вызвать аллергию при попадании на кожу.

Избегайте контакта с кожей и берегите глаза.

Храните в недоступном для детей месте.

Двигательный отсек.....	272
Лампы.....	279
Щетки стеклоочистителей и омывающая жидкость.....	286
Аккумулятор.....	288
Предохранители.....	291
Уход за автомобилем.....	300



07

УХОД И ОБСЛУЖИВАНИЕ

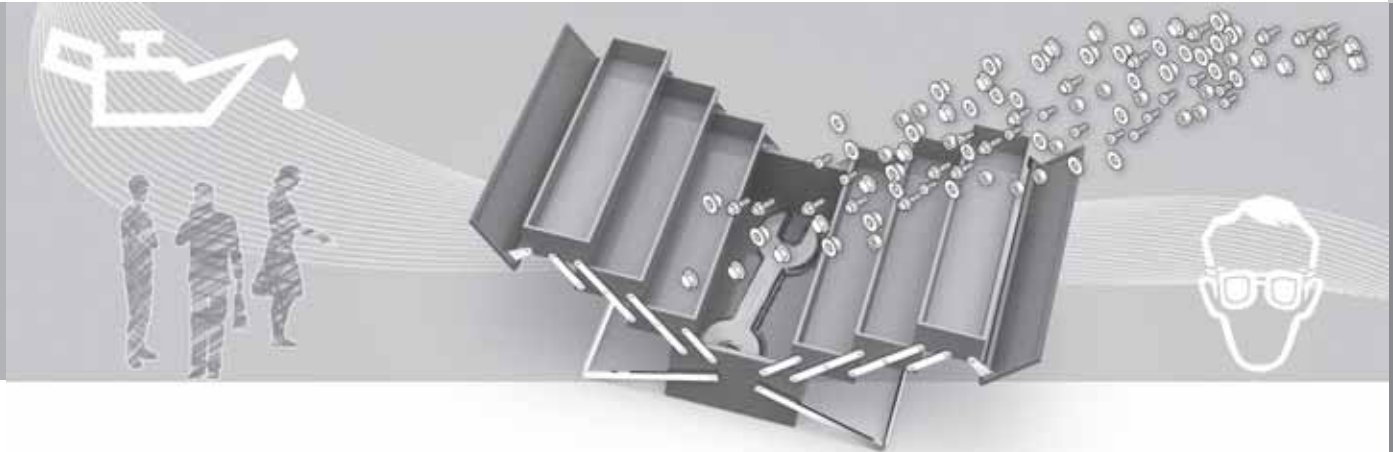



Двигательный отсек

Общие сведения

Программа техобслуживания Volvo

Для поддержания на высоком уровне дорожной безопасности и эксплуатационной надежности Вашего автомобиля Volvo необходимо следовать программе техобслуживания Volvo, которая приведена в Сервисной и гарантийной книжке. Volvo рекомендует доверить техническое обслуживание и ремонт автомобиля официальной станции техобслуживания Volvo. На станциях техобслуживания Volvo имеется обученный персонал, сервисная литература и специальный инструмент, что гарантируют высокое качество технического обслуживания.

! ВАЖНО

Для того, чтобы гарантия Volvo действовала, прочтите и выполняйте инструкции в Сервисной и гарантийной книжке.

Периодически проверяйте

Следующие проверки масел и жидкостей необходимо выполнять регулярно, например, во время заправки:

- Охлаждающая жидкость
- Масло для двигателя
- Масло сервоусилителя руля

- Омывающая жидкость

! ПРЕДОСТЕРЕЖЕНИЕ

Помните, что вентилятор радиатора может запускаться автоматически через некоторое время после выключения двигателя.

Мойку двигателя проводите только в мастерской. Если двигатель горячий, существует опасность пожара.

Подъем автомобиля

i ВНИМАНИЕ

Volvo рекомендует пользоваться домкратом, предназначенным только для соответствующей модели автомобиля. При выборе домкрата, отличного от рекомендованного Volvo, следуйте инструкциям, прилагаемым к оборудованию

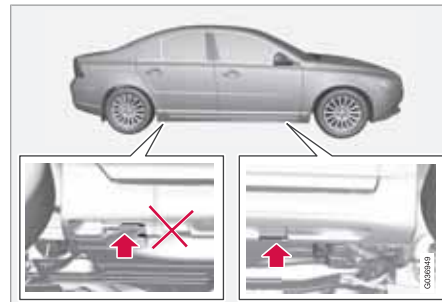

Если автомобиль поднимается с помощью стационарного подъемника, то подъемник следует устанавливать под передний край несущей рамы двигателя.

Не повредите защиту от брызг под двигателем. Обеспечьте установку подъемника таким образом, чтобы автомобиль не мог сползти с него. Всегда пользуйтесь подставками или чем-либо подобным.

При подъеме автомобиля на двухколесном подъемнике в мастерской передний и задний рычаги должны крепиться под точками подъема на утолщении днища. См. предыдущий рисунок.



Двигательный отсек

Открытие и закрытие капота



- 1 Потяните за ручку у педалей. Вы услышите, что защелка отпущена.
- 2 Отведите собачку влево и откройте капот. (Собачка расположена между фарой и решеткой, см. рисунок.)

ПРЕДОСТЕРЕЖЕНИЕ

Закрыв капот, убедитесь, что он надежно заперт.

Двигательный отсек, обзор

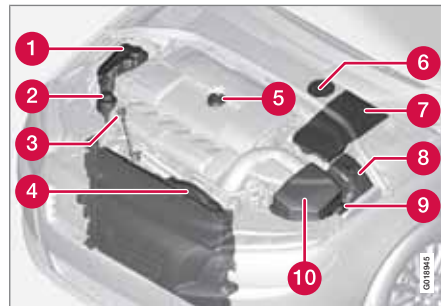

Вид двигательного отсека может несколько различаться в зависимости от варианта двигателя.

- 1 Расширительный бачок системы охлаждения
- 2 Бачок с жидкостью сервоусилителя рулевого управления
- 3 Щуп для моторного масла
- 4 Радиатор
- 5 Дозаправка масла в двигатель
- 6 Бачок рабочей жидкости тормозов и сцепления (левостороннее управление)
- 7 Аккумулятор
- 8 Блок реле и предохранителей, двигательный отсек

- 9 Заправка омывающей жидкости
- 10 Воздушный фильтр

ПРЕДОСТЕРЕЖЕНИЕ

В системе зажигания создается очень высокое напряжение. Напряжение в системе зажигания опасно для жизни. При проведении любых работ в двигательном отсеке дистанционный ключ должен всегда находиться в положении 0, см. стр. 74.

Не дотрагивайтесь до свечей или катушки зажигания, когда дистанционный ключ установлен в положение II или двигатель горячий.

Проверка масла в двигателе

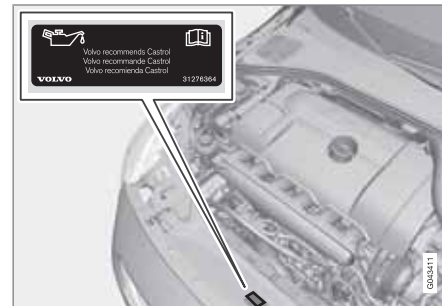



Двигательный отсек

Volvo рекомендует маслопродукты Castrol.

При эксплуатации в неблагоприятных условиях, см. стр. 315.

! ВАЖНО

Для соблюдения требований по интервалам техобслуживания во все двигатели производителем заливается специализированное синтетическое моторное масло. При выборе масла большое внимание уделено сроку службы, пусковым характеристикам, нормам расхода топлива и вопросам охраны окружающей среды.

Рекомендуемые интервалы техобслуживания можно соблюдать в том случае, если используется одобренное моторное масло. Используйте масло только предписанного качества, как при дозаправке, так и замене масла. Иначе это можете повлиять на срок службы, пусковые характеристики, нормы расхода топлива и окружающую среду.

Volvo Car Corporation снимает с себя все гарантийные обязательства, если качество и вязкость используемого масла не отвечает указанным требованиям.

Volvo использует различные системы предупреждения о низком уровне масла или

низком давлении масла. В некоторых вариантах, где установлен датчик давления масла, используется лампа давления масла. В других вариантах, где установлен датчик уровня масла, водитель получает информацию в виде предупреждающего символа в центре прибора и текстов на дисплее. На некоторых моделях предусмотрены оба варианта. Дополнительную информацию можно получить у дилера Volvo.

Заправка и масломерный щуп



Масломерный щуп¹ и маслозаправочная горловина, бензиновый двигатель.

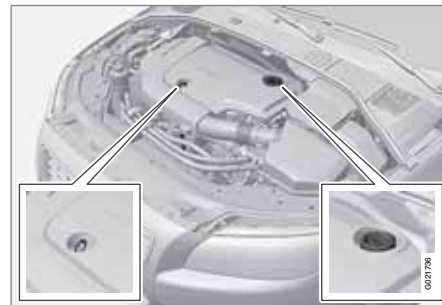

Масломерный щуп¹ и маслозаправочная горловина, дизельный двигатель.

Замену моторного масла проводите согласно интервалам, указанным в Книжке по гарантии и сервису.

! ВАЖНО

При дозаправке следует доливать масло такого же качества, см. стр. 316.

Важно проверять уровень масла в новом автомобиле до первой плановой замены масла.

Наиболее точные результаты можно получить на холодном двигателе перед пуском. Некорректные результаты дает измерение

¹ В дизельных двигателях установлен электронный масломерный щуп.

**Двигательный отсек**

уровня масла сразу после выключения двигателя. Масломерный щуп показывает слишком низкий уровень масла, так как масло не успевает стечь вниз в поддон.

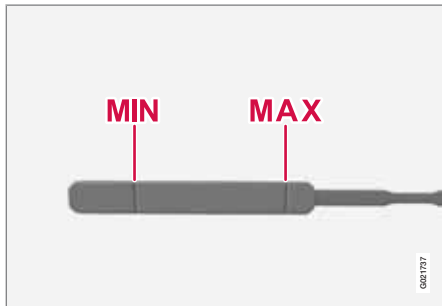

Уровень масла должен находиться в интервале между отметками на масломерном щупе.

Остановите автомобиль на ровной горизонтальной поверхности, выключите двигатель и подождите 10-15 минут, чтобы масло стекло в поддон картера. Заправочные объемы, см. стр. 316 и далее.

Проверка на холодном двигателе

1. Протрите масломерный щуп.

2. Масломерным щупом проверьте уровень. Он должен находиться между отметками **MIN** и **MAX**.
3. Если уровень находится вблизи отметки **MIN** можно для начала залить 0,5 литра масла. Залейте так, чтобы уровень оказался ближе к отметке **MAX**, чем **MIN**.

! ВАЖНО

Никогда не заливайте выше отметки **MAX**. Расход масла может возрасти, если в двигатель залить слишком много масла.

! ПРЕДОСТЕРЕЖЕНИЕ

Не проливайте масло на горячий коллектор, так как это может вызвать пожар.

Проверка на прогревом двигателе

1. Остановите автомобиль на ровной горизонтальной поверхности, выключите двигатель и подождите 10-15 минут, чтобы масло стекло в поддон картера.
2. Протрите масломерный щуп.
3. Масломерным щупом проверьте уровень масла.

4. Если уровень находится вблизи отметки **MIN** можно для начала залить 0,5 литра масла. Залейте так, чтобы уровень оказался ближе к отметке **MAX**, чем **MIN**.

Для двигателей с электронным масломерным щупом²

Уровень масла проверяется на неработающем двигателе с помощью электронного масломерного щупа регулировочным кольцом, см. стр. 137.

Проверка уровня масла:

1. Включите зажигание и установите положение ключа **II**, см. стр. 108.
2. Поверните регулировочное кольцо в положение **Ур. масла в двиг. ждите...**
 - > При этом показывается уровень масла в двигателе.

² Только дизельный двигатель.



Двигательный отсек

ВНИМАНИЕ

Система обновляет уровень масла только во время движения автомобиля. Система не может определить изменения, когда масло доливается или сливается.

Если вы доливали или сливали масло, то для получения точных показаний уровня масла автомобиль должен проехать прим. 30 км.

Сообщение	
Ур. масла в двиг В норме	Все в порядке.
Ур. масла в двиг ждите...	Запуск системы, показывается в течение прим. 2-х секунд.

Сообщение	
Ур. масла в двиг Долить 1 литр	Залить моторное масло
Ур. масла в двиг Требуется обслуживание	Показывается, когда система обнаружила, что для сообщения правильной информации о количестве масла, необходимо выполнить ряд мер.

Охлаждающая жидкость

Охлаждающая жидкость, проверка уровня и заправка



При заправке выполняйте инструкции, приведенные на упаковке. Важно выбрать правильное соотношение между количеством охлаждающей жидкости и воды в зависимости от погодных условий. Никогда не добавляйте только чистую воду. Стойкость к замерзанию снижается, как при недостаточном, так и избыточном количестве охлаждающей жидкости в смеси. Заправочные объемы см. стр. 317.

**Двигательный отсек****ВАЖНО**

- Высокое содержание хлора, хлоридов и других солей может приводить к появлению коррозии в системе охлаждения.
- Используйте только охлаждающую жидкость с антикоррозийной добавкой согласно рекомендациям Volvo.
- Следите за тем, чтобы охлаждающая жидкость представляла собой смесь 50% воды и 50% охлаждающей жидкости.
- Добавляйте в охлаждающую жидкость водопроводную воду необходимого качества. В случае сомнений в отношении качества воды используйте готовую смесь охлаждающей жидкости, рекомендуемую Volvo.
- При замене охлаждающей жидкости/компонентов системы охлаждения систему необходимо промыть чистой водопроводной водой одобренного качества или готовой охлаждающей жидкостью.
- Двигатель должен работать только с заполненной системой охлаждения. Возникающие высокие температуры могут стать причиной повреждения (трещин) головки блока цилиндров.

Заправочные объемы и нормативы в отношении качества воды см. стр. 317.

Регулярно проверяйте охлаждающую жидкость

Уровень должен лежать между отметками **MIN** и **MAX** на расширительном бачке. Если система не заправлена надлежащим образом, может создаваться высокая температура, вызывая опасность повреждения двигателя.

**ПРЕДОСТЕРЕЖЕНИЕ**

Охлаждающая жидкость может быть очень горячей. Если необходимо долить охлаждающую жидкость в прогретый двигатель, отворачивайте крышку расширительного бачка очень медленно, чтобы стравить избыточное давление.

Жидкость для тормозов и сцепления**Проверка уровня**

Жидкость сцепления и тормозов заливается в общий бачок. Уровень должен находиться между отметками **MIN** и **MAX**, которые видны внутри бачка. Регулярно проверяйте уровень.

Заменяйте жидкость один раз в два года или при каждом втором плановом техобслуживании.

Заправочные объемы и рекомендуемое качество тормозной жидкости см. стр. 317. Если автомобиль эксплуатируется при частых и резких торможениях, например, в гористой местности или во влажном тропическом климате, необходимо заменять тормозную жидкость раз в год.

**ПРЕДОСТЕРЕЖЕНИЕ**

Если уровень тормозной жидкости в бачке находится ниже отметки **MIN**, дальнейшее движение автомобиля разрешается только после заправки тормозной жидкости. Volvo рекомендует выяснить причину потери тормозной жидкости на официальной станции техобслуживания Volvo.



Двигательный отсек

Дозаправка

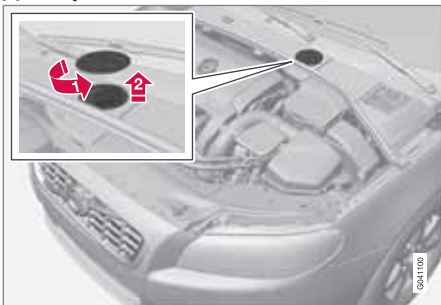

Бачок с жидкостью расположен на стороне водителя.

Бачок с жидкостью защищен под перекрытием, закрывающим холодную зону двигательного отсека. Необходимо сначала снять круглую крышку, чтобы получить доступ к крышке бачка.

1. Повернув, откройте крышку, расположенную на перекрытии.
2. Отвинтите крышку бачка и долейте жидкость. Уровень должен находиться между отметками **MIN** и **MAX**, расположенными внутри бачка.

! ВАЖНО

Не забудьте установить на место крышку.

Масло сервоусилителя руля



! ВАЖНО

Проверку выполняйте, очистив вокруг бачка жидкости сервоуправления. Не открывайте крышку.

Проверяйте уровень при каждом техобслуживании. Замену масла проводить не требуется. Уровень должен находиться между отметками **MIN** и **MAX**. Заправочные объемы и рекомендуемое качество масла см. стр. 317.



ВНИМАНИЕ

В случае выхода из строя системы усилителя руля или необходимости буксировки автомобиля с выключенным двигателем управляемость автомобиля по-прежнему сохраняется.



Лампы

Общие сведения

Список всех ламп накаливания см. стр. 285. Лампы накаливания и точечные лампы специального типа или лампы, замена которых возможна только на станции техобслуживания:

- Общее освещение в потолке
- Лампы для чтения
- Освещение отделения для перчаток
- Освещение порогов
- Мигающие сигналы, внешнее зеркало заднего вида
- Продолжит. удал. вкл. свет, внешнее зеркало заднего вида
- Тормозной фонарь
- Ксеноновые, активные ксеноновые лампы и светодиоды

⚠ ПРЕДОСТЕРЕЖЕНИЕ

На автомобилях с ксеноновыми лампами замену фары следует проводить в мастерской – рекомендуется официальная станция техобслуживания Volvo. Такая лампа требует очень осторожного обращения, так как оснащена высоковольтным агрегатом.

⚠ ВАЖНО

Не прикасайтесь пальцами к стеклу лампы накаливания. Жир и масло с пальцев будут испаряться при нагревании лампы и конденсироваться на отражателе, вследствие чего он может выйти из строя.

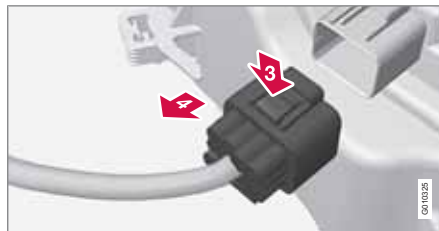
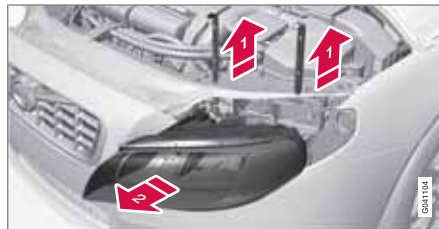
Фары передние

Все лампы накаливания в фарах заменяются из двигательного отсека, для этого снимается фара в сборе.

⚠ ПРЕДОСТЕРЕЖЕНИЕ

Перед проведением работ по замене ламп накаливания обязательно выключайте зажигание и вынимайте дистанционный ключ.

Демонтаж фары

1. Быстро нажмите кнопку **START/STOP ENGINE**.

2. (Верхний рисунок)

1 ➔ Выньте стопорные штифты.

2 ➔ Выньте фару точно вперед.

⚠ ВАЖНО

Не тяните за провод – только за контактный разъем.

3. (Нижний рисунок)

3 ➔ Отсоедините контактный разъем фары, отжав вниз зажим большим пальцем.

4 ➔ Одновременно другой рукой выньте контактный разъем.



Лампы

4. Достаньте фару и положите ее на мягкую поверхность, чтобы не поцарапать рассеиватель.
5. Замените лампу накаливания.

Установка фары

1. Подсоедините контактный разъем: Вы услышите щелчок.
2. Установите на место фару и стопорные штифты. Убедитесь, что они утоплены в правильном положении.
3. Проверьте освещение.

Перед включением освещения или установкой дистанционного ключа в замок зажигания фара должна быть установлена на место и правильно подсоединена.

Снятие защитной крышки

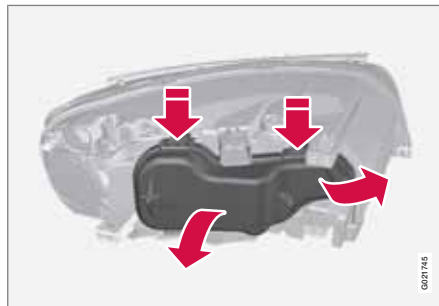

Перед началом замены лампы накаливания см. стр. 279.

1. Отжав вверх/наружу, откройте зажим.
2. Отожмите зажимы и снимите крышку.

Установите на место защитную крышку в обратном порядке.

Ближний свет фар, галогенный

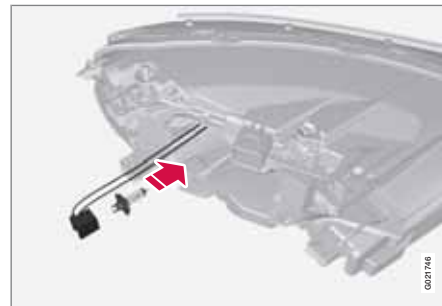

1. Снимите фару, см. стр. 279.
2. Снимите защитную крышку.
3. Отсоедините разъем от лампы.
4. Освободите фонарь, отжав вниз держатель.
5. Потянув наружу, освободите лампу.
6. Вставьте новую лампу в патрон и защелкните его. Она может фиксироваться только в одном положении.

Установите на место все детали в обратном порядке.



Лампы

Дальний свет, галогенный

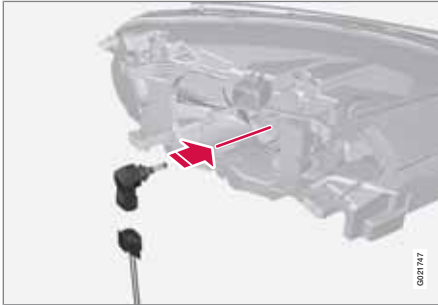

1. Снимите фару.
2. Снимите защитную крышку.
3. Чтобы снять лампу, поверните против часовой стрелки и затем выньте.
4. Отсоедините разъем от лампы.
5. Замените лампу, вставьте в патрон и поверните по часовой стрелке, чтобы зафиксировать фонарь. Она может фиксироваться только в одном положении.

Установите на место все детали в обратном порядке.

Дополнительный дальний свет, ксенон*

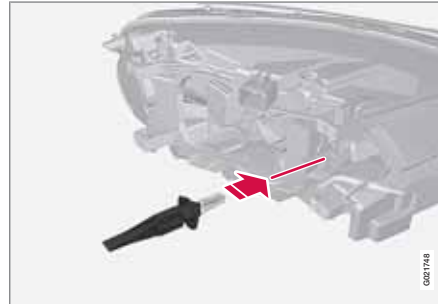

1. Снимите фару.
2. Снимите защитную крышку, см. стр. 280.
3. Освободите фонарь, отжав вниз держатель.
4. Отсоедините разъем от лампы.
5. Вставьте новую лампу в патрон и защелкните его. Он может фиксироваться только в одном положении.

Установите на место все детали в обратном порядке.

Габаритные/стояночные огни

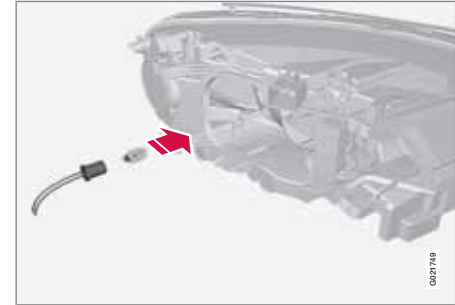

1. Снимите фару.
2. Снимите защитную крышку, см. стр. 280.
3. Для облегчения доступа сначала можно снять фонарь дальнего света.
4. Потяните за провод, чтобы вынуть держатель лампы.
5. Вытяните неисправную лампу и вставьте новую. Он может фиксироваться только в одном положении.
6. Установите держатель лампы в цоколе и нажмите до щелчка.

Установите на место все детали в обратном порядке.



Лампы

Указатели поворотов/мигающие сигналы

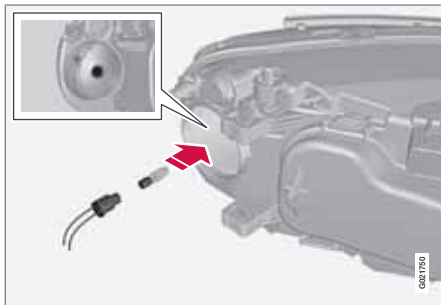

1. Снимите фару.
2. Снимите небольшую круглую защитную крышку.
3. Потяните за ламподержатель, чтобы вынуть лампу накаливания.
4. Вытяните неисправную лампу и вставьте новую. Она может фиксироваться только в одном положении.
5. Установите держатель лампы в цоколе и нажмите до щелчка.
6. Установите на место крышку. Посадите крышку на место и зафиксируйте, нажав до щелчка.

Установите на место все детали в обратном порядке.

Боковые габаритные фонари

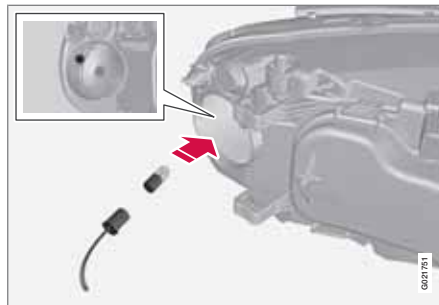

Перед началом замены лампы накаливания см. стр. 279.

1. Снимите фару.
2. Снимите небольшую круглую защитную крышку.
3. Потяните за провод, чтобы вынуть держатель лампы.
4. Вытяните неисправную лампу и вставьте новую. Она может фиксироваться только в одном положении.
5. Установите держатель лампы в цоколе и нажмите до щелчка.

6. Установите на место крышку. Посадите крышку на место и зафиксируйте, нажав до щелчка.

Установите на место все детали в обратном порядке.

Противотуманные фары

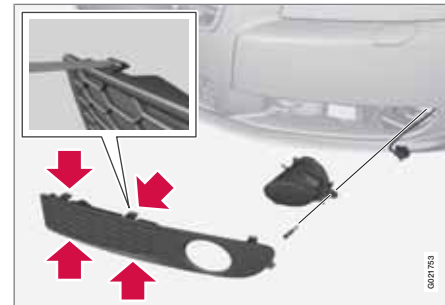

1. Сжав 4 зажима тонким лезвием и выньте крышку.
2. Открутите винт и выньте корпус лампы.
3. Чтобы снять, поверните лампу накаливания против часовой стрелки.
4. Установите новую лампу, повернув по часовой стрелке.



Лампы

5. Установите лампу накаливания на место. (Профиль держателя лампы совпадает с профилем на ножке лампы).
 6. Установите на место держатель лампы. Маркировка **TOP** на держателе лампы накаливания должна находиться сверху.
2. Сожмите стопорные собачки и вытяните держатель лампы.
 3. Замените лампу.
 4. Подсоедините разъем.
 5. Вдавите на место ламподержатель и установите крышку.

Держатель ламп сзади



Лампы в задней комби-фаре заменяются изнутри багажного отделения (за исключением светодиодов).

1. Чтобы получить доступ к лампам накаливания, снимите лючки в левой/правой панели. Лампы накаливания установлены в отдельных патронах.

 **ВНИМАНИЕ**

Если сообщение о неисправности сохраняется после замены неисправной лампы, мы рекомендуем обратиться на официальную станцию техобслуживания Volvo.

Расположение ламп в заднем фонаре



Стекло фонаря, правая сторона

- 1 Габаритные/стояночные огни (светодиоды)
- 2 Мигающие сигналы
- 3 Боковые габаритные огни, SML (светодиод)
- 4 Тормозной фонарь
- 5 Задний противотуманный фонарь (с одной стороны)
- 6 Фонарь заднего хода



Лампы

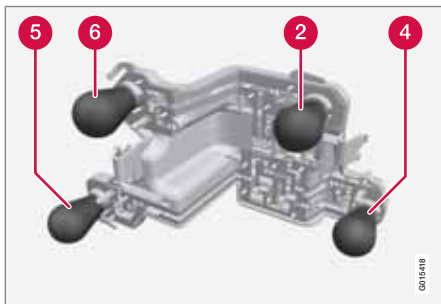

Ламподержатель задней комби-фары

- 2 Мигающие сигналы
- 4 Тормозной фонарь
- 5 Задний противотуманный фонарь (с одной стороны)
- 6 Фонарь заднего хода

Освещение номерного знака



1. Отверткой открутите винты.
2. Осторожно освободите корпус лампы в сборе и выньте его.
3. Замените лампу.
4. Установите корпус лампы в сборе на место и закрепите винтами.

Освещение багажного отделения



1. Вставьте отвертку и, осторожно отогнув, освободите корпус лампы.
2. Замените лампу.
3. Убедитесь, что лампа горит, и вдавите на место корпус фонаря.



Лампы

Освещение косметического зеркала

Снятие зеркальной вставки



1. Вставьте отвертку под нижний край зеркала по середине. Осторожно отожмите вверх выступ на краю.
2. Продвиньте отвертку под краем, как в левую, так и в правую сторону (у черных резиновых точек) и осторожно отожмите так, чтобы освободился нижний край стекла.
3. Аккуратно освободите и снимите зеркальное стекло с крышкой в сборе.
4. Замените лампу.

Установка зеркальной вставки

1. Вдавите на место три выступа в верхнем крае зеркальной вставки.

2. Затем вдавите на место три нижних выступа.

Лампы накаливания, технические характеристики

Освещение	W	Тип
Дополнительный дальний свет, ксенон, ABL	55	H7
Ближний свет фар, галогенный	55	H7
Дальний свет, галогенный	65	H9
Тормозной фонарь	21	P21W
Фонарь заднего хода	21	P21W
Задние противотуманные фары	21	P21W
Мигающие сигналы спереди	21	H21W
Задний мигающий сигнал/	21	PY21W

Освещение	W	Тип
Противотуманные фары	35	H8
Освещение багажника и номерного знака	5	Светодиодная лампа SV8,5
Косметическое зеркало	1,2	W2x4,6D
Передние габаритные и стояночные огни	5	W5W
Передние боковые габаритные огни	5	W5W
Освещение отделения для перчаток	5	Светодиодная лампа SV8,5



Щетки стеклоочистителей и омывающая жидкость

Щетки стеклоочистителей

Сервисное положение



Чтобы заменить, очистить или поднять щетки стеклоочистителей (для удаления льда с ветрового стекла скребком), необходимо установить их в сервисное положение.

1. Установите дистанционный ключ в положение **0**, см. стр. 74 и оставьте его в замке запуска.
2. Переместите правый подрулевой рычаг вверх прим. на 1 секунду. При этом очистители переместятся в вертикальное положение.

Щетки вернутся в исходное положение после пуска двигателя.

Замена щеток стеклоочистителей

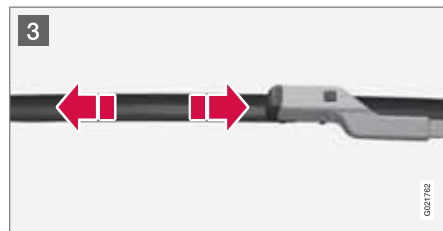
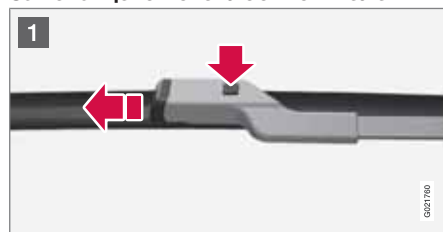

- 1 Откройте рычаг стеклоочистителя. Нажмите кнопку, расположенную на креплении щетки и вытяните параллельно рычагу стеклоочистителя.
- 2 Вставьте новую щетку до слышимого щелчка.
- 3 Проверьте надежность крепления щетки стеклоочистителя.

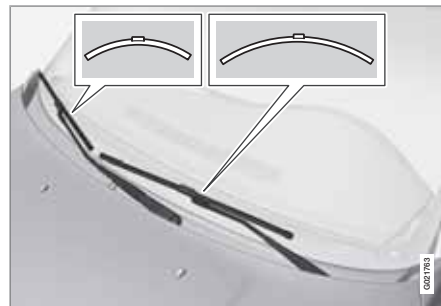

ВНИМАНИЕ

Щетки стеклоочистителей имеют разную длину. Длина щетки стеклоочистителя на стороне водителя больше, чем на стороне пассажира.



Щетки стеклоочистителей и омывающая жидкость

Чистка

Чистка щеток стеклоочистителей и ветрового стекла см. стр. 300 и далее.

! ВАЖНО

Регулярно проверяйте состояние щеток. Несвоевременный уход сокращает срок службы щеток.

! ВАЖНО

В зимнее время пользуйтесь морозостойчивым средством, чтобы жидкость не замерзала в насосе, бачке и шлангах.

Заправочные объемы см. стр. 317.

Заправка омывающей жидкости

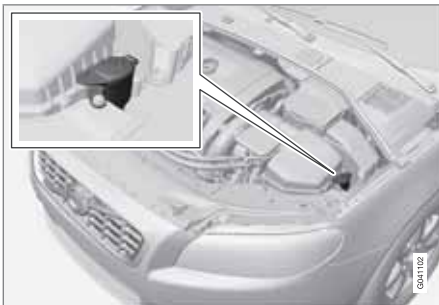



Омыватели ветрового стекла и фар имеют общий бачок с жидкостью.



Аккумулятор

Предупреждающие символы на пусковом аккумуляторе

	Пользуйтесь защитными очками.
	Дополнительную информацию см. в Руководстве по эксплуатации автомобиля.
	Храните аккумулятор в недоступном для детей месте.
	Аккумулятор содержит едкую кислоту.

	Избегайте искр открытого огня.
	Опасность взрыва.

ВНИМАНИЕ

Использованный пусковой аккумулятор следует утилизировать безопасным для окружающей среды способом – в нем содержится свинец.

Обращение

- Проверьте правильность подсоединения и крепление проводов к пусковому аккумулятору.
- Никогда не отсоединяйте пусковой аккумулятор на работающем двигателе.

Срок службы и рабочее состояние пускового аккумулятора зависит от числа пусков

двигателя, разрядов, манеры вождения, условий эксплуатации, климата и т.д.

ВАЖНО

Для зарядки пускового аккумулятора запрещается пользоваться устройством быстрой зарядки.

ПРЕДОСТЕРЕЖЕНИЕ

В аккумуляторных батареях может образовываться очень взрывоопасный гремучий газ. Достаточно одной искры, образовавшейся из-за неправильного подсоединения пусковых проводов, чтобы вызвать взрыв аккумуляторной батареи. В аккумуляторной батарее находится серная кислота, которая может стать причиной серьезных кислотных ожогов. Если серная кислота попадает в глаза, на кожу или одежду, нужно немедленно промыть пораженный участок большим количеством воды. При попадании брызг серной кислоты в глаза немедленно обратитесь к врачу.



Аккумулятор

ВНИМАНИЕ

Если аккумуляторная батарея разряжается многократно, это отрицательно сказывается на сроке ее службы.

Срок службы аккумуляторной батареи зависит от ряда факторов, к которым относятся стиль вождения и климат. Емкость аккумуляторной батареи запуска со временем снижается, и поэтому аккумулятор необходимо подзаряжать, если автомобиль не используется в течение длительного времени или если используется для поездок на короткие расстояния. В сильный мороз способность запуска снижается еще больше.

Для поддержания аккумулятора в хорошем состоянии рекомендуется не менее 15 минут в неделю ездить на автомобиле или подключать аккумулятор к зарядному устройству с автоматическим поддержанием уровня зарядки.

Максимальный срок службы имеет аккумулятор, который постоянно находится в полностью заряженном состоянии.

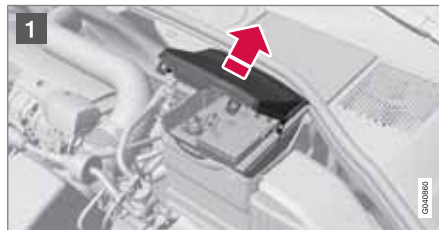
Замена**Снятие**

Выключите зажигание и подождите 5 минут.

- 1 Откройте зажимы на передней защитной крышке и снимите крышку.
- 2 Снимите резиновую ленту и освободите заднюю защитную крышку.
- 3 Снимите заднюю защитную крышку, повернув на четверть оборота.



Аккумулятор

⚠ ПРЕДОСТЕРЕЖЕНИЕ

Крепите и снимайте положительный и отрицательный пусковой провод в правильной последовательности.

4

- 1 Отсоедините черный отрицательный провод
- 2 Отсоедините красный положительный провод
- 3 Отсоедините продувочный шланг от аккумулятора
- 4 Открутите винт, удерживающий хомут аккумулятора.
- 5 Сдвиньте аккумулятор в сторону и поднимите.

Установка на место



1. Опустите аккумулятор в подставку.

2. Задвиньте аккумулятор внутрь и в сторону до заднего края подставки.
3. Зафиксируйте аккумулятор с помощью хомута.
4. Подсоедините продувочный шланг.
5. Подсоедините красный положительный провод.
6. Подсоедините черный отрицательный провод.
7. Надавив, зафиксируйте заднюю защитную крышку. (См. демонтаж).
8. Установите на место резиновую ленту. (См. демонтаж).
9. Установите на место переднюю защитную крышку и закрепите ее зажимами. (См. демонтаж).



Предохранители

Общие сведения

Все электрические устройства и компоненты защищены плавкими предохранителями, которые предотвращают повреждение системы электрооборудования автомобиля в случае короткого замыкания или перегрузки.

Отказ электрического компонента или функции может быть вызван временной перегрузкой или перегоранием соответствующего предохранителя. Если один и тот же предохранитель перегорает несколько раз, причина заключается в неисправности соответствующего компонента. Volvo рекомендует проверить автомобиль на официальной станции техобслуживания Volvo.

Замена

1. Найдите обозначение предохранителя, чтобы найти его местоположение.
2. Выньте предохранитель и сбоку проверьте, не перегорела ли изогнутая проволока.
3. Если проволока перегорела, замените его новым такого же цвета и ампеража.

ПРЕДОСТЕРЕЖЕНИЕ

При замене предохранителя запрещается использовать посторонние предметы или более мощный по сравнению с указанным предохранитель. Это может привести к серьезным повреждениям системы электрооборудования и даже вызвать возгорание.

- 4** Багажное отделение
- 5** Двигательный отсек

Расположение блоков предохранителей

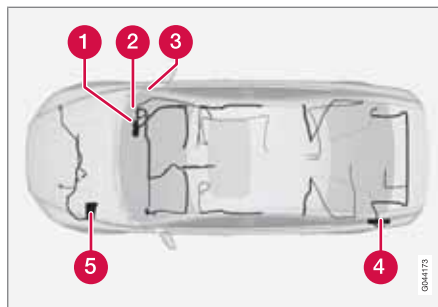

В автомобиле с правосторонним управлением блоки предохранителей под перчаточным ящиком находятся с другой стороны.

- 1, 2** Под перчаточным ящиком
- 3** У правой боковой панели*



Предохранители

Двигательный отсек

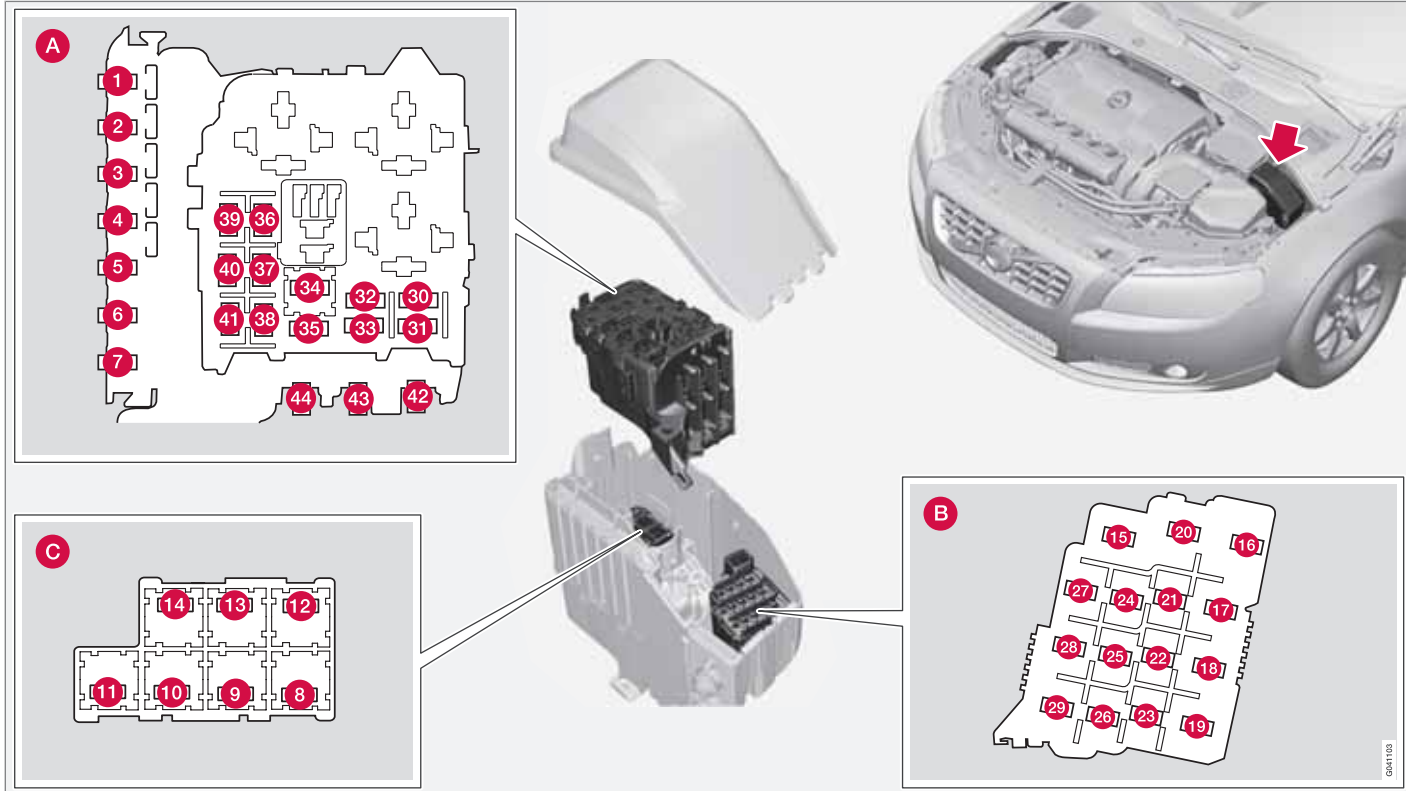

0641103



Предохранители

Предохранители общего назначения в двигательном отсеке

Под крышкой находятся щипцы, которые помогут вам снять и поставить на место предохранитель.

Позиции (см. предыдущий рисунок)

- A** Двигательный отсек, верхний ряд
- B** Двигательный отсек, передний ряд
- C** Двигательный отсек нижний ряд

Все эти предохранители находятся в блоке в двигательном отсеке. Предохранители **C** расположены под **A**.

- 1–7 и 42–44 типа "Midi Fuse" и подлежат замене только в мастерской. Volvo рекомендует официальную станцию техобслуживания Volvo.
- 8–15 и 34 типа "JCASE". Для замены рекомендуется обратиться на официальную станцию техобслуживания Volvo.
- 16 - 33 и 35 - 41 типа "MiniFuse".

Расположение блоков предохранителей в автомобиле с левосторонним управлением. В автомобиле с правосторонним управлением блоки предохранителей под перчаточным ящиком находятся с другой стороны.

	Принцип действия	A
1	Первичный предохранитель SEM KL30B	50
2	Первичный предохранитель SEM KL30A	50
3	Первичный предохранитель RJBA KL30	60
4	Первичный предохранитель CJB KL30	60
5	Первичный предохранитель CJB 15E KL30	60
6	-	-
7	PTC Предпусковой подогреватель воздуха*	100
8	Омыватели фар*	20
9	Стеклоочистители ветрового стекла	30
10	Стояночный отопитель*	25
11	Вентилятор в салоне	40
12	-	-
13	Насос ABS	40

	Принцип действия	A
14	Клапаны ABS	20
15	-	-
16	Регулировка дальности света фар* (ксенон, активный ксенон)	10
17	Первичный предохранитель SEM	20
18	ABS 15 питание	5
19	Адаптивный по скорости сервоусилитель руля*	5
20	Модуль управления двигателем, трансм. SRS	10
21	Форсунки омывателя с электрообогревом*	10
22	Вакуумный насос I5T и GTDI Электрогидравлическое сервоуправление 1.6DRIVE	5
23	Панель освещения	5
24	-	-

* Опция/дополнительное оборудование, дополнительную информацию см. Введение.





Предохранители

	Принцип действия	A
25	-	-
26	-	-
27	Реле, блок в двигательном отсеке	5
28	Дополнительные фары*	20
29	Звуковой сигнал	15
30	Модуль управления двигателем	10
31	Модуль управления автоматической коробкой передач*	15
32	Компрессор A/C	15
33	Реле омывателя	5
34	Реле стартера	30

	Принцип действия	A
35	Катушки зажигания 4-цил. бензин, модуль управления накаливанием	10
	Катушки зажигания 5, 6-цил. бензин	20
	Катушки зажигания 8-цил. бензин	20
	EGR, TCV (2.0D)	10
	НР топливный насос (1.6D)	

	Принцип действия	A
36	Модуль управления двигателем, дроссель бензин	10
	Модуль управления двигателем, дроссель дизель	15
37	Система впрыска (4, 5, 6, 8-цил. бензин) расходомер воздуха (5, 6, 8-цил. бензин), ECM (6-цил. бензин), расходомер воздуха, клапаны (5-цил. дизель)	15
	Расходомер воздуха, модуль управления двигателем, дроссель (1.6D)	
	Расходомер воздуха (2.0D)	15
38	Клапаны двигателя	10
39	EVAP, лямбда-зонд, впрыск (бензин)	15
	Лямбда-зонд (4-цил. бензин, 5-цил. дизель)	10



Предохранители

	Принцип действия	A
40	Водяной насос (V8)	10
	Вакуумный насос, вентиляции картера (5-цил. турбо, 2.0 GTDI)	20
	Подогреватель фильтра дизельного топлива	
41	Обогреватель вентиляции картера (5-цил. дизель)	5
42	Свечи накалывания (4-цил. дизель)	60
	Свечи накалывания (5-цил. дизель)	70
43	Вентилятор охлаждения (4- и 5-цил. бензин)	60
	Вентилятор охлаждения (6-цил. бензин), (5-цил. дизель)	80
	Вентилятор охлаждения (8-цил. бензин)	80

	Принцип действия	A
44	Электрогидравлическое сервоуправление (1.6D)	80
	Электрогидравлическое сервоуправление (прочие)	100



Предохранители

Под перчаточным ящиком

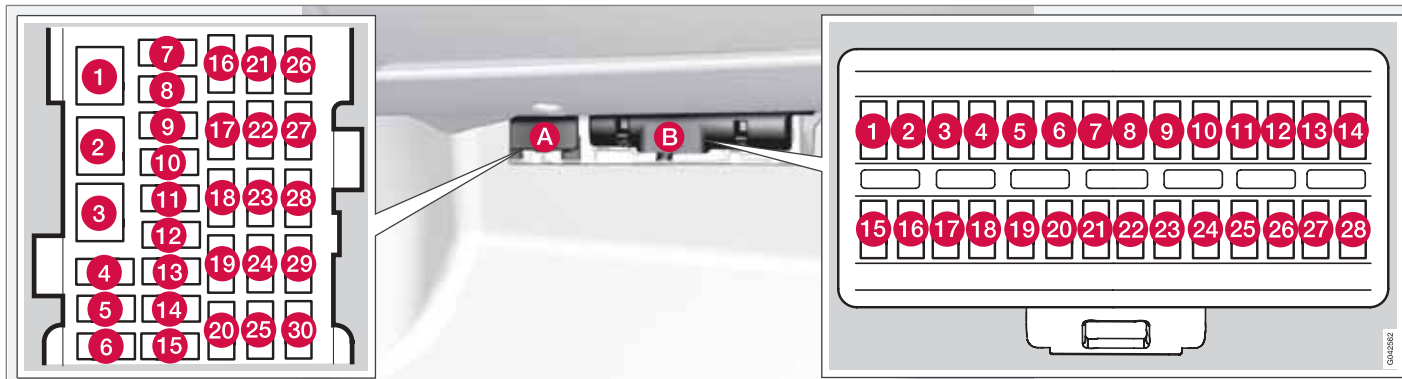

Позиции

Блок А	Принцип действия	А
1	Первичный предохранитель модуля управления аудиосистемы Динамики низких частот	40
2	-	-
3	-	-

Блок А	Принцип действия	А
4	-	-
5	-	-
6	-	-
7	Гнездо 12 В багажное отделение	15
8	Панель управления, дверь водителя	20

Блок А	Принцип действия	А
9	Панель управления, передняя дверь пассажира	20
10	Панель управления, задняя правая дверь пассажира	20
11	Панель управления, задняя левая дверь пассажира	20

0046202



Предохранители

Блок А	Принцип действия	А
12	Keyless*	20
13	Кресло с электроприводом на стороне водителя*	20
14	Кресло с электроприводом на стороне пассажира*	20
15	Складывающийся подголовник*	15
16	-	-
17	Радио, дисплей, RTI*	10
18	Информационно-развлекательная система	15
19	Телефон, Bluetooth™*	5
20	-	-
21	Люк в крыше*, потолочное освещение, датчик климатической установки	5

Блок А	Принцип действия	А
22	Прикуриватель Rear Seat Entertainment (RSE)*	15
23	Обогрев кресла на стороне пассажира	15
24	Обогрев кресла на стороне водителя	15
25	-	-
	Переднее кресло с массажем*, подсветка подлокотника* и холодильник*	10
26	Обогрев заднего сидения пассажира*, справа	15
27	Обогрев заднего сидения пассажира*, слева	15
28	Помощь при парковке* Камера помощи при парковке* RTI*	5

Блок А	Принцип действия	А
29	Модуль управления AWD*	10
30	Активное шасси Four-C*	10

Блок В	Принцип действия	А
1	-	-
2	-	-
3	Освещение салона, переднее кресло с электроприводом*	7,5
4	Информационный дисплей (DIM)	5
5	Адаптивный круиз-контроль, ACC*, предупреждение о столкновении*	10
6	Освещение салона, датчик дождя	7,5
7	Модуль рулевого колеса	7,5



Предохранители

Блок В	Принцип действия	A
8	Центральный замок сзади, крышка топливного бака	10
9	Омыватель	15
10	Омыватели ветрового стекла	15
11	Открытие крышки багажника	10
12	Замок крышки багажника	10
13	Топливный насос	20
14	Приемное устройство дистанционного пульта, сигнализация*, климат	5
15	Замок рулевого колеса	15
16	Сигнализация/OBDII	5
17	-	-
18	Подушка безопасности	10

Блок В	Принцип действия	A
19	Предупреждение о столкновении, передний радар	5
20	Педаль газа, электрический обогреватель двигателя (дизель), электрические боковые зеркала*, обогрев заднего сидения*	7,5
21	Информационно-развлекательная система (ICM), CD и Радио ^A	15
22	Тормозной фонарь	5
23	Люк в крыше*	20
24	Блокировка старта	5

^A За исключением Premium или High Performance.

В центральной консоли – Executive*



Блок предохранителей расположен за правой боковой панелью на стороне пассажира.

i ВНИМАНИЕ

Для замены предохранителей рекомендуется оставить автомобиль на официальной станции техобслуживания Volvo.

	Принцип действия	A
1	Аналоговые часы	5



Предохранители

Багажное/грузовое отделение

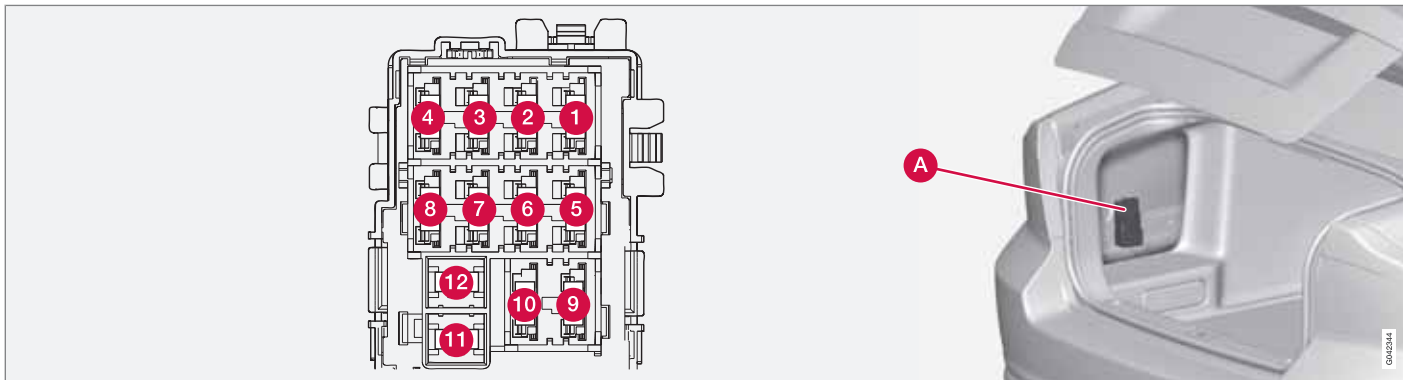

Блок предохранителей расположен за облицовкой с левой стороны.

Позиции

	Задний блок предохранителей	A
1	Электрический стояночный тормоз левый	30
2	Электрический стояночный тормоз правый	30
3	Заднее стекло с электрообогревом	30
4	Гнездо для прицепа 2*	15

	Задний блок предохранителей	A
5	-	-
6	-	-
7	-	-
8	-	-
9	-	-
10	-	-

	Задний блок предохранителей	A
11	Гнездо для прицепа 1*	40
12	-	-

* Опция/дополнительное оборудование, дополнительную информацию см. Введение.



Уход за автомобилем

Мойка автомобиля

Мойте автомобиль, как только он загрязняется. Поставьте автомобиль на специальной площадке для мойки с сепаратором для масла. Пользуйтесь автомобильным шампунем.

- Смывайте птичий помет с лакокрасочного покрытия как можно быстрее. Птичий помет содержит химические вещества, которые быстро воздействуют и обесцвечивают лакокрасочное покрытие. Мы рекомендуем такое обесцвечивание удалять на официальной станции техобслуживания Volvo.
- Промывайте днище автомобиля.
- Облейте водой весь автомобиль, чтобы размягчилась и отстала грязь. Не направляйте струю прямо на замки.
- Для мойки используйте губку, автошампунь и большое количество теплой воды.
- Вымойте щетки стеклоочистителя теплым мыльным раствором или автошампунем.
- Мойте сильно загрязненные места в автомобиле средством для холодного обезжиривания.
- Насухо вытрите автомобиль чистой, мягкой замшей или губкой для воды.

ПРЕДОСТЕРЕЖЕНИЕ

Мойку двигателя проводите только в мастерской. Если двигатель горячий, существует опасность пожара.

ВАЖНО

Грязные фары действуют не в полную силу. Регулярно чистите их, например, при заправке топливом.

ВНИМАНИЕ

В элементах внешнего освещения, таких как фары, противотуманные фары и задние комби-фары, на плафоне изнутри может время от времени скапливаться конденсат. Это естественное явление, и в конструкции всех элементов внешнего освещения предусмотрены меры борьбы с этим. Обычно конденсат выветривается из плафона через некоторое время после включения фонаря.

Чистка щеток стеклоочистителей

Срок службы щеток сокращается, если на щетки налипают частицы асфальта, пыли и соли, а на ветровое стекло останки насекомых, лед и пр.

Для чистки:

- Установите щетки стеклоочистителей в сервисное положение, см. стр. 286.

ВНИМАНИЕ

Регулярно мойте щетки стеклоочистителя и ветровое стекло теплым мыльным раствором или автошампунем.

Не пользуйтесь сильными растворителями.

Автоматическая мойка автомобилей

Автоматическая мойка является быстрым и легким способом поддержания чистоты автомобиля, но не может очистить все точки поверхности. Для получения хорошего результата рекомендуется мыть автомобиль вручную.

ВНИМАНИЕ

Первые месяцы автомобиль следует мыть только вручную. Это связано с тем, что новое лакокрасочное покрытие менее стойкое.

Мойка под высоким давлением

Мойку под высоким давлением выполняйте маховыми движениями и следите за тем, чтобы форсунка распылителя находилась на расстоянии не менее 30 см от поверх-

**Уход за автомобилем**

ности автомобиля (расстояние до всех внешних деталей). Не направляйте струю прямо на замки.

Проверка тормозов**⚠ ПРЕДОСТЕРЕЖЕНИЕ**

После мойки обязательно, притормаживая, просушите тормоза, включая стояночный тормоз, чтобы тормозные колодки не подверглись воздействию влаги и коррозии, что отрицательно сказывается на работе тормозов.

Время от времени слегка нажимайте на педаль тормоза при продолжительных поездках в дождливую или снежную погоду. От трения тормозные колодки нагреваются и высушиваются. Это полезно делать после начала движения в условиях высокой влажности или низких температур.

Пластмассовые, резиновые и декоративные детали экстерьера

Для чистки и ухода за окрашенными пластмассовыми, резиновыми и декоративными деталями, например, глянцевыми планками, рекомендуется специальное чистящее средство, которое имеется у дилеров Volvo. При использовании такого чистящего сред-

ства четко выполняйте приложенные инструкции.

⚠ ВАЖНО

Не наносите воск и не полируйте пластмассовые и резиновые детали.

Если необходимо применять обезжиривающее средство на пластмассовых и резиновых деталях, протирайте только легкими движениями. Пользуйтесь мягкой моющей губкой.

При полировке блестящих планок можно снять или повредить блестящий слой.

Запрещается использовать полировочный материал, содержащий абразивы.

Колесные диски

Пользуйтесь только рекомендованными Volvo средствами для чистки колесных дисков.

Сильные чистящие средства для дисков могут повредить поверхность и привести к появлению пятен на хромированных алюминиевых дисках.

Полировка и нанесение воскового покрытия

Полируйте и наносите восковое покрытие, если краска автомобиля стала матовой или для обеспечения ей дополнительной защиты.

Автомобиль не нуждается в полировке, по меньшей мере, в течение первого года, а нанести восковое покрытие можно и раньше. Не полируйте и не наносите воск на прямых солнечных лучах.

Тщательно вымойте и просушите автомобиль перед полировкой или нанесением воскового покрытия. Удалите пятна битума и дегтя растворителем асфальтовых пятен или уайт-спиритом. Если пятна не удаляются, сошлифуйте их тонкой шлифовальной пастой (для полировки), предназначенной для автомобильных красок.

Сначала отполируйте специальным материалом, и затем нанесите жидкое или твердое восковое покрытие. Точно следуйте инструкциям на упаковке. Многие составы содержат, как полирующие, так и восковые материалы.



Уход за автомобилем

ВАЖНО

Используйте только рекомендованные Volvo методы обработки лакокрасочного покрытия. Другие средства обработки, такие как консервация, герметизация, защитные покрытия, защитная полировка и т.п. могут повредить лак. Нарушения лакокрасочного покрытия, вызванные обработкой поверхности такими средствами, не покрывается гарантией Volvo.

Водоотталкивающий слой*



Никогда не применяйте такие материалы, как автовоск, обезжиривающие средства или им подобные для обработки поверхности стекол, так как это может нарушить их водоотталкивающие свойства.

Во время очистки следите за тем, чтобы не оставить царапин на поверхности стекла.

Чтобы не повредить поверхность стекла при удалении льда – пользуйтесь только пластмассовым скребком.

Водоотталкивающие покрытия подвержены естественному износу.

Для сохранения водоотталкивающих свойств рекомендуется обрабатывать поверхность специальным средством, кото-

рое имеется у дилеров Volvo. Его следует использовать первый раз через три года, а затем ежегодно.

Антикоррозионная защита – проверка и уход

Ваш автомобиль уже на заводе подвергся тщательной и всеобъемлющей антикоррозионной обработке. Элементы кузова изготовлены из оцинкованного листового металла. Днище защищено износостойчивым антикоррозионным покрытием. Балки, углубления, скрытые полости и боковые двери обработаны изнутри распылением жидкого, проникающего антикоррозионного состава.

Антикоррозионная защита автомобиля в обычных условиях не требует восстановления на протяжении примерно 12 лет. После этого срока необходимо обрабатывать автомобиль один раз в три года. Если автомобиль нуждается в дополнительной обработке, Volvo рекомендует обратиться за помощью на официальную станцию техобслуживания Volvo.

Грязь и соль на дороге могут легко вызвать коррозию, поэтому важно содержать автомобиль чистым. Для сохранения антикоррозионную защиту необходимо регулярно проверять и восстанавливать.

Чистка внутренних деталей

Используйте только рекомендованные Volvo чистящие средства и продукты по уходу за автомобилем. Регулярно чистите и выполняйте инструкции, прилагаемые к средствам по уходу за автомобилем.

Перед применением чистящих средств обязательно вычистите салон пылесосом.

Пятна на коврике можно после пылесоса обработать чистящим средством Volvo.

Пятна на обивке из текстиля и потолка

Для того чтобы сохранить огнестойкие свойства обивки рекомендуется специальное чистящее средство для обивки из текстиля, которое можно найти у дилеров Volvo. Для чистки ремней безопасности используйте воду и стиральный порошок для синтетических материалов. Высушите ремень перед тем, как намотать его на катушку.

ВАЖНО

Острые предметы и "липучие" застёжки могут повредить ткань обивки.

Обработка пятен на обивке из кожи

Кожаная обивка в автомобилях Volvo не содержит хрома и соответствует требова-

* Опция/дополнительное оборудование, дополнительную информацию см. Введение.

**Уход за автомобилем**

ниям стандарта Оеко-Тех 100, а за счет специальной обработки сохраняет свой первоначальный вид.

Кожаная обивка со временем стареет и приобретает красивую патинированную текстуру. При обработке и отделке кожа сохраняет естественные свойства. На нее наносится защитный слой, но для сохранения свойств и внешнего вида требуется регулярная чистка. Volvo предлагает полный спектр продуктов для чистки и последующей обработки обивки из кожи, при использовании которых в соответствии с инструкциями на коже сохраняется защитный слой. Все же со временем кожа изменяет в большей или меньшей степени свой естественный внешний вид в зависимости от структуры поверхности кожи. Это процесс естественного старения кожи, указывающий на то, что это натуральный продукт.

Для достижения оптимального результата Volvo рекомендует чистить и обрабатывать кожу защитным кремом от одного до четырех раз в год (при необходимости чаще). Volvo Leather Care – комплект по уходу за кожей, можно приобрести у дилера Volvo.

! ВАЖНО

- Некоторые окрашенные виды одежды (например, джинсы или замша) могут закрасить обивку.
- Никогда не используйте сильные растворители. Они могут повредить обивку из ткани, винила и кожи.

Рекомендации по чистке кожаной обивки

1. Смочите губку средством для чистки кожи и выжмите ее так, чтобы образовалось много пены.
2. Удалите грязь легкими круговыми движениями.
3. Смочите пятна губкой. Подождите, пока пятно не "всосется" в губку. Не трите пятно.
4. Просушите мягкой бумажной салфеткой или тканью и полностью просушите кожу.

Защитная обработка кожаной обивки

1. Нанесите небольшое количество защитного крема на фетровую ткань и вотрите в кожу тонкий слой крема легкими круговыми движениями.
2. Перед использованием просушите кожу в течение 20 минут.

Это усиливает защитные свойства кожи от пятен и ультрафиолета.

Рекомендации по чистке рулевого колеса из кожи

- Мягкой влажной губкой с нейтральным мылом удалите грязь и пыль.
- Кожа должна дышать. Не закрывайте кожу рулевого колеса защитным пластиком.
- Пользуйтесь натуральными маслами. Для достижения оптимального результата мы рекомендуем использовать средства Volvo по уходу за кожей.

Если на руле появились пятна:

Группа 1 (чернила, вино, кофе, молоко, пот и кровь)

- Возьмите мягкую ткань или губку. Приготовьте 5%-раствор аммиака. (Для пятен крови используйте раствор из 25 г соли и 2 дл воды.)

Группа 2 (жир, масло, соусы и шоколад)

1. Аналогично группе I.
2. Отполируйте гигроскопической бумагой или тканью.

Группа 3 (сухая грязь, пыль)

1. Удали грязь мягкой щеткой.
2. Аналогично группе I.



Уход за автомобилем

Обработка пятен на пластмассовых, металлических и деревянных деталях салона

Для чистки деталей салона рекомендуется специальная смоченная в воде ткань из расплеченного волокна или микроволокна, которая имеется у дилеров Volvo.

Никогда не соскабливайте и не трите пятно. Никогда не используйте сильные пятновыводители. При сильном загрязнении можно использовать специальное чистящее средство, имеющееся у дилеров Volvo.

Коврики и багажное отделение

Выньте напольные коврики, чтобы вычистить их отдельно от коврового покрытия. Пользуйтесь пылесосом, чтобы удалить пыль и грязь.

Восстановление небольших повреждений лака

Лакокрасочное покрытие является важным компонентом антикоррозийной защиты автомобиля и поэтому нуждается в регулярных проверках. Во избежание образования ржавчины повреждения лакокрасочного покрытия необходимо устранять без промедления. Наиболее распространенными

типами повреждений лакокрасочного покрытия являются небольшие сколы от камней, царапины и вмятины, например, на кромках крыльев и дверей.

Материал

- грунтовка в банке (праймер)
- краска в аэрозольной упаковке или карандаш¹
- маскировочная лента

Код цвета

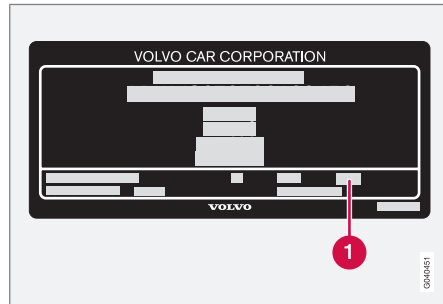

1 Код цвета автомобиля

Важно правильно подобрать цвет. Расположение заводской таблички см. стр. 308.

Восстановление сколов эмали

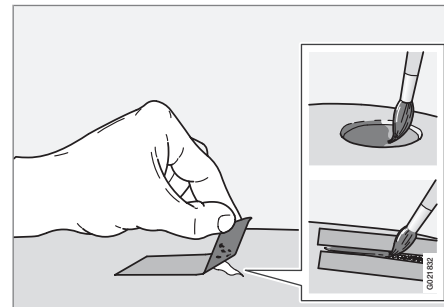

Перед началом работ по восстановлению лакокрасочного покрытия автомобиля необходимо вымыть и высушить, а его температура должна быть выше 15 °С.

1. Закрепите кусок маскирующей ленты на поврежденной поверхности. Затем удалите ленту так, чтобы остатки краски остались на ней.
2. Тщательно перемешайте грунтовку (праймер) и нанесите ее с помощью тонкой кисти или спички. После высыхания грунтовки нанесите кистью эмаль.
3. Обрабатывайте царапины так же, как описано выше, но наклейте маскирую-

¹ Выполняйте инструкции, прилагаемые к упаковке карандаша для подкраски.

**Уход за автомобилем**

щую ленту вокруг участка, чтобы защитить неповрежденное лакокрасочное покрытие.

4. Через несколько дней отполируйте восстановленные участки. Используйте для этого мягкую ткань и небольшое количество полировальной пасты.

 ВНИМАНИЕ

Если скол эмали не проникает до металла и под ним остается слой неповрежденного лакокрасочного покрытия, можно нанести новый слой эмали сразу же после очистки поврежденного участка.

Обозначения типа.....	308
Размеры и массы.....	310
Технические данные двигателя.....	314
Масло для двигателя.....	315
Жидкости и смазки.....	317
Топливо.....	319
Колеса и шины, размеры и давление	320
Электросистема.....	324
Тип разрешения.....	325
Символы на дисплее.....	326



08

ТЕХНИЧЕСКИЕ ДАННЫЕ

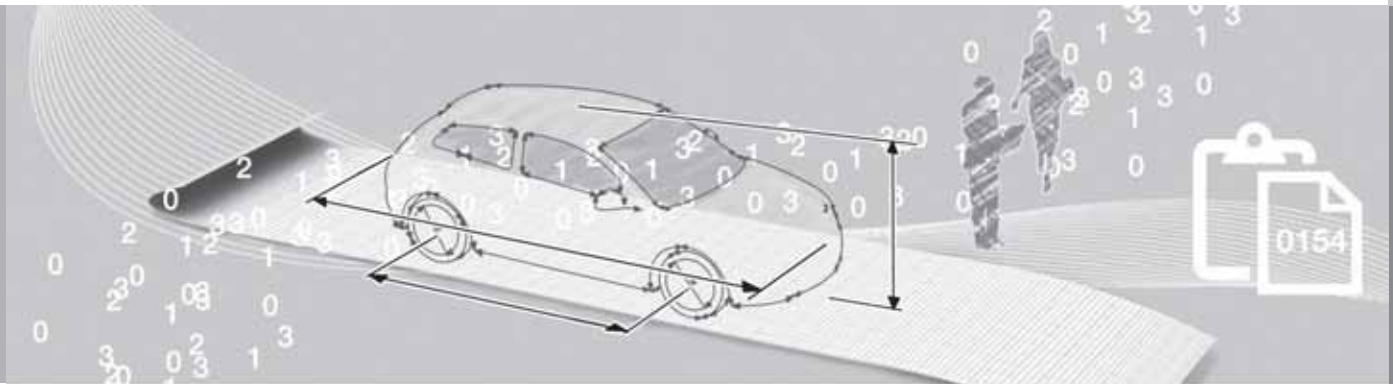

Обозначения типа

Расположение табличек

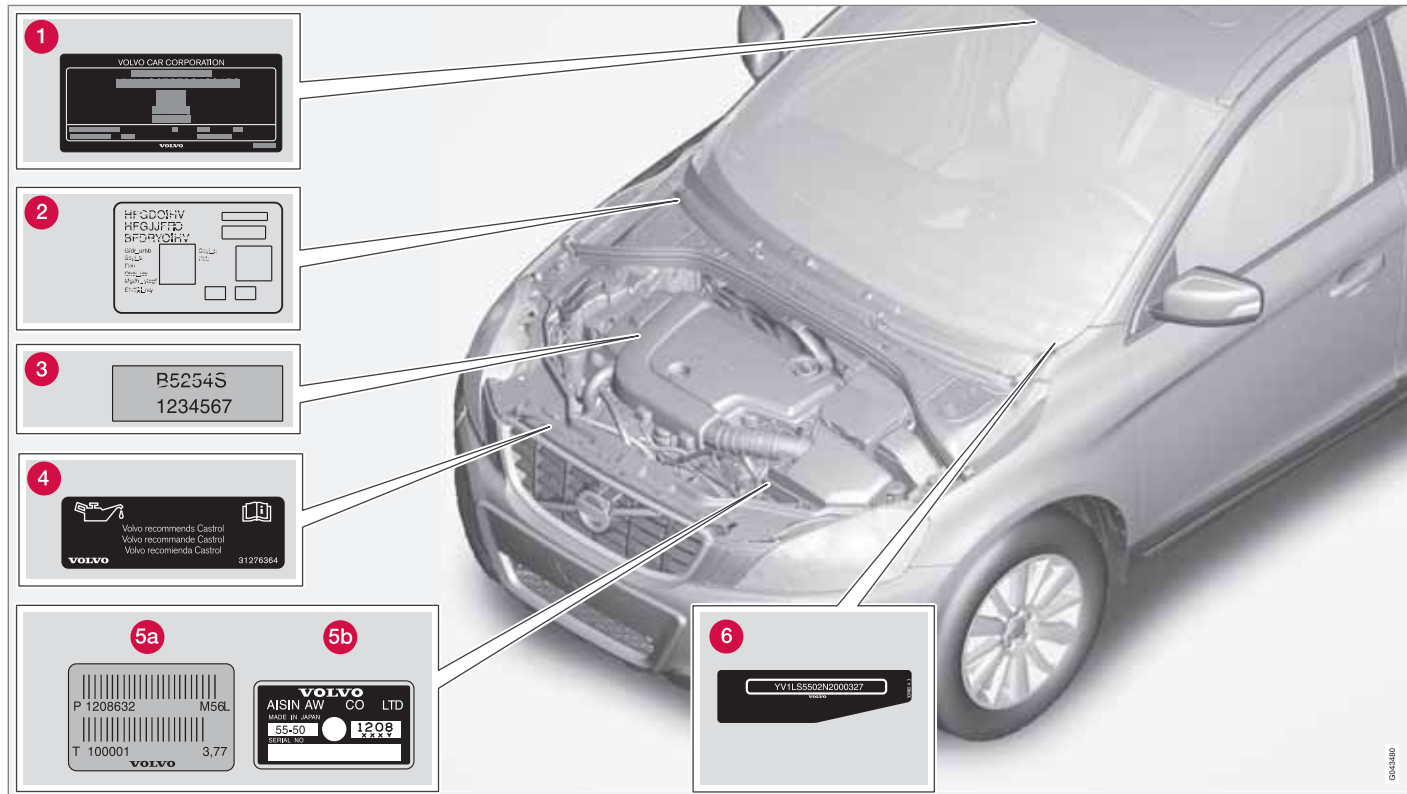

Обозначения типа

Общение с дилером Volvo или заказ запасных частей и аксессуаров для автомобиля существенно упрощается, если Вам известны обозначение типа, номер шасси и номер двигателя автомобиля.

- 1 Обозначение типа, номер шасси, максимально разрешенные веса и код цвета и обивки, а также номер типа разрешения. Табличка видна, когда открыта правая задняя дверь.
- 2 Наклейка стояночного отопителя.
- 3 Код двигателя, номер детали и серийный номер.
- 4 В наклейке для масла в двигателе указывается качество и вязкость масла.
- 5 Обозначение типа коробки передач и серийный номер.
 - A Механическая коробка передач
 - B Автоматическая коробка передач
- 6 Идентификационный номер автомобиля. (VIN Vehicle Identification Number)

В регистрационном свидетельстве на автомобиль имеется дополнительная информация.

 **ВНИМАНИЕ**

Приводимые в данном руководстве таблички могут отличаться от табличек, установленных в вашем автомобиле. На иллюстрациях приводится лишь примерное изображение табличек и указывается их ориентировочное местоположение в автомобиле. Конкретная информация по вашему автомобилю приводится в соответствующих табличках, установленных на вашем автомобиле.

Табличка на солнцезащитном козырьке



Размеры и массы

Размеры

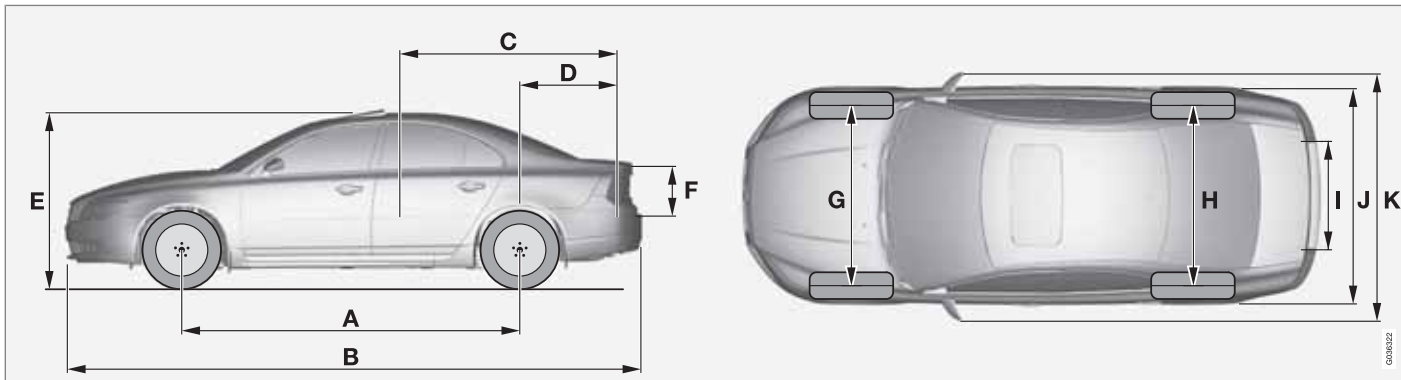

	Размеры	мм
A	Колесная база	2835
B	Длина	4851
C	Длина груза, пол, сидение разложено	1927
D	Длина груза, пол	1094
E	Высота	1493
F	Высота груза	368

	Размеры	мм
G	Ширина передней колеи	1588
H	Ширина задней колеи	1585
I	Ширина груза, пол	1130
J	Ширина	1861
K	Ширина с учетом зеркал заднего вида	2106

Массы

В рабочий вес автомобиля включается вес водителя, вес топливного бака, заполненного на 90 %, общий вес масла и всех жидкостей.

Вес пассажиров и установленного дополнительного оборудования, а также давление на шаровое устройство прицепа (при наличии прицепа, см. таблицу на стр.312) влияют на допустимую нагрузку и не включаются в рабочий вес.

Допустимая макс. нагрузка = Полный вес – Рабочий вес.

Размеры и массы

ВНИМАНИЕ

Подтвержденный в документации рабочий вес относится к автомобилю в базовой комплектации, т.е. автомобиль без дополнительного или опционного оборудования. Это означает, что каждая добавленная единица опционного оборудования снижает грузоподъемность автомобиля на вес данного оборудования.

Примеры опционного оборудования, снижающего грузоподъемность автомобиля – комплектация оборудования класса Kinetic/Momentum/Summum, а также другие опции, такие как буксирный крюк, багажник на крыше, кофр на крыше, аудиосистема, дополнительные фары, GPS, топливный отопитель, защитная решетка, коврики, защитная шторка, кресла с электроприводом, и пр.

Для того чтобы точно определить рабочий вес вашего автомобиля необходимо взвесить автомобиль.

ПРЕДОСТЕРЕЖЕНИЕ

Динамические свойства автомобиля изменяются в зависимости от груза и его расположения в автомобиле.

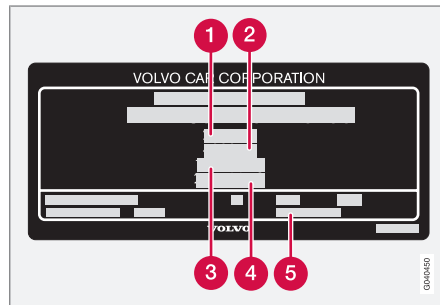

Информацию о положении наклейки см. стр. 308.

- 1 Макс. общий вес
- 2 Макс. вес автопоезда (автомобиль + прицеп)
- 3 Макс. нагрузка на переднюю ось
- 4 Макс. нагрузка на заднюю ось
- 5 Уровень комплектации

Макс. груз: См. регистрационные документы.

Макс. груз на крыше: 100 кг.

Размеры и массы

Масса, разрешенная для буксировки, и нагрузка на шаровое устройство прицепа

Двигатель	Коробка передач	Макс. вес прицепа с тормозами (кг)	Макс. давление на шаровое устройство (кг)
2.0F	Автомат, MPS6	1000	50
Все	Все (за исключением 2.0F с автомат. КПП, MPS6)	1200	50
2.0	Механическая, MTX75	1320	75
2.0F	Механическая, MTX75	1320	75
2.5FT	Механическая, M66	1600	75
2.5FT	Автомат, TF-80SC	1800	90
2.5T	Механическая, M66	1600	75
2.5T	Автомат, TF-80SC	1800	90
3.2 AWD	Автомат, TF-80SC	1800	90
T6 AWD	Автомат, TF-80SC	2000	90
V8 ^A	Автомат, TF-80SC	2000	90
D3	Механическая, M66	1600	75
D3	Автомат, TF-80SC	1600	90

Размеры и массы

Двигатель	Коробка передач	Макс. вес прицепа с тормозами (кг)	Макс. давление на шаровое устройство (кг)
D5	Механическая, M66	1600	75
D5	Автомат, TF-80SC Автомат, TF-80SC AWD	2000	90

A Некоторые рынки

Макс. вес прицепа без тормозов (кг)	Макс. давление на шаровое устройство (кг)
750	50

 ВНИМАНИЕ

Использование демпфера вибраций в буксирном устройстве рекомендуется для прицепов тяжелее 1800 кг.

Технические данные двигателя

Технические данные двигателя

Модель	Код двигателя	Мощность (кВт/об/м)	Мощность (л.с./об/мин)	Крутящий момент (Нм/об/м)	Число цилиндров	Диаметр цилиндра (мм)	Рабочий ход поршня (мм)	Рабочий объем цилиндров (литры)	Коэффициент сжатия
2.0	B4204S3	107/6000	145/6000	190/4500	4	87	83,0	1,999	10,8:1
2.0F	B4204S4	107/6000	145/6000	190/4500	4	87	83,0	1,999	10,8:1
2.5FT	B5254T8 ^A	147/4800	200/4800	300/1500–4500	5	83	93,2	2,521	9,0:1
2.5FT	B5254T11	170/4800	231/4800	340/1700–4800	5	83	93,2	2,521	9,0:1
2.0T	B4204T6	149/6000	203/6000	300/1750–4000	4	88	83,1	1,999	10,0:1
2.5T	B5254T10	170/4800	231/4800	340/1700–4800	5	83	93,2	2,521	9,0:1
3.2	B6324S5	185/6200	245/6200	320/3200	6	84	96,0	3,192	10,8:1
T6	B6304T4	210/5600	304/5600	440/1500–4800	6	82	93,2	2,953	9,3:1
V8 ^A	B8444S	232/5950	315/5950	440/3950	8	94	79,5	4,414	10,4:1
2.0D	D4204T	100/4000	136/4000	320/2000	4	85	88,0	1,997	18,5:1
D3	D5204T2	120/3000	163/3000	400/1400–2850	5	81	77,0	1,984	16,5:1
D5	D5244T10	151/4000	205/4000	420/1500–3250	5	81	93,2	2,400	16,5:1

^A Некоторые рынки

Масло для двигателя

Экстремальные условия вождения

Эксплуатация в экстремальных условиях может привести к аномальному повышению температуры или расходу масла. Ниже приводятся несколько примеров неблагоприятных условий эксплуатации.

Проверяйте уровень масла более часто при длительной эксплуатации:

- во время буксировки кемпера или прицепа
- в гористой местности
- на высокой скорости
- при температуре ниже $-30\text{ }^{\circ}\text{C}$ или выше $+40\text{ }^{\circ}\text{C}$

Указанное выше распространяется на поездки на короткие расстояния при низких температурах.

В экстремальных условиях эксплуатации выбирайте полностью синтетическое масло

для двигателя. Это дополнительная защита для двигателя.

Volvo рекомендует маслoпродукты Castrol.

! ВАЖНО

Для соблюдения требований по интервалам техобслуживания во все двигатели производителем заливается специализированное синтетическое моторное масло. При выборе масла большое внимание уделено сроку службы, пусковым характеристикам, нормам расхода топлива и вопросам охраны окружающей среды.

Рекомендуемые интервалы техобслуживания можно соблюдать в том случае, если используется одобренное моторное масло. Используйте масло только предписанного качества, как при дозправке, так и замене масла. Иначе это можете повлиять на срок службы, пусковые характеристики, нормы расхода топлива и окружающую среду.

Volvo Car Corporation снимает с себя все гарантийные обязательства, если качество и вязкость используемого масла не отвечает указанным требованиям.

Диаграмма вязкости

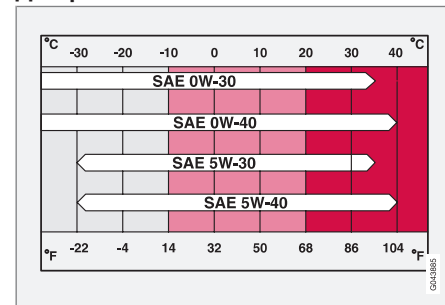

Масло для двигателя

Качество моторного масла

Вариант двигателя	Код двигателя		Объем заливаемого масла между отметками MIN и MAX (литры)	Объем, включая масляный фильтр (литры)
2.5FT	B5254T8 ^A	Качество масла: ACEA A5/B5 Вязкость: SAE 0W-30	1,3	5,5
2.5FT	B5254T11		1,3	5,5
2.5	B5254T10		1,3	5,5
3.2	B6324S5		1,2	6,8
T6	B6304T4		1,2	6,8
V8	B8444S ^A		1,1	7,0
D3	D5204T2		1,0	5,9
D5	D5244T10		1,0	5,9
2.0	B4204S3	Качество масла: ACEA A5/B5 Вязкость: SAE 5W-30 При эксплуатации в неблагоприятных условиях используйте ACEA A5/B5 SAE 0W-30.	0,8	4,3
2.0F	B4204S4		0,8	4,3
2.0T	B4204T6		0,6	4,1
1.6D	D4164T		1,0	3,8

^A Некоторые рынки

Жидкости и смазки

Прочие жидкости и смазочные вещества

Ручная коробка передач	Объем (литры)	Требования по качеству трансмиссионного масла
MMT6	1,7	BOT 350M3
MTX75	1,8	
M66	1,9	

Автоматическая коробка передач	Объем (литры)	Требования по качеству трансмиссионного масла
MPS6	7,3	BOT 341
TF-80SC	7,0	

Жидкость	Система	Объем (литры)	Рекомендуемое качество
Охлаждающая жидкость	2.0, 2.0F	7,8	Рекомендованная Volvo охлаждающая жидкость в смеси с 50 % воды ^A , см. упаковку.
	2.0T, 2.5, 2.5FT, 3.2 и T6	8,9	
	V8	11,9	
	D3 и D5	8,9	
Тормозная жидкость	Тормозная система	0,6	DOT 4+
Жидкость сервоусилителя руля	Сервоусилитель руля	–	WSS M2C204-A2 или аналогичный продукт.

Жидкости и смазки

Жидкость	Система	Объем (литры)	Рекомендуемое качество
Омывающая жидкость	Автомобили с очистителями фар	6,5	Volvo рекомендует морозоустойчивое средство в смеси с водой.
	Автомобили без очистителей фар	4,5	
Топливо	Бензиновый двигатель	прим. 70	Бензин: см. стр. 237
	Дизельный двигатель	прим. 70	Дизель: см. стр. 237

^A Качество воды должно соответствовать нормам STD 1285,1.

 **ВНИМАНИЕ**

При эксплуатации в обычных условиях масло в коробке передач не требуется заменять в течение всего срока службы. При эксплуатации в экстремальных условиях это, однако, может оказаться необходимым, см. стр. 317.

Общую информацию о топливе см. стр. 236.

Расход топлива

Существует несколько причин, отрицательно влияющих на расход топлива.

Например:

- Силь вожждения.
- На высокой скорости возрастает сопротивление воздуха.
- Качество топлива, состояние дорог и дорожная ситуация, погода и состояние автомобиля.

Даже комбинация перечисленных здесь примеров может привести к значительному повышению расхода топлива.

Что следует помнить

Некоторые советы владельцу автомобиля по снижению расхода топлива:

- Ведите автомобиль плавно, избегая резких ускорений и торможений.
- Следите и регулярно проверяйте давление в шинах – оптимальный результат обеспечивает давление ECO, см. таблицу давления в шинах на стр. 264.
- Расход топлива зависит от выбора шин – проконсультируйтесь у дилера Volvo, какие шины подходят для автомобиля.

Дополнительную информацию и советы можно найти на стр. 12 и 232.

Колеса и шины, размеры и давление

Разрешенные размеры

В некоторых странах разрешенные размеры не указываются в регистрационных или аналогичных документах. В таблице ниже ука-

заны все разрешенные комбинации дисков и шин, а также минимальный разрешенный индекс нагрузки (LI) и класс скорости (SS). Для прочтения таблицы необходимы сведе-

ния о двигателе, приводе на передние колеса (FWD) или на четыре колеса (AWD), а также тип коробки передач. Информацию об этих данных см. стр. 308.

Двигатель		FWD/ AWD	меха- нич./ автом.	LI	SS	205/60R16 7Jx16x50	225/55R16 7Jx16x50	225/50R17 7Jx17x50 7,5Jx17x55	245/45R17 8Jx17x55	245/40R18 8Jx18x55
V8	B8444S	AWD	автом.	97	W	-	-	✓	✓	✓
T6	B6304T4	AWD	автом.	95	W	-	✓	✓	✓	✓
3.2	B6324S5	FWD	автом.	94	W	-	✓	✓	✓	✓
3.2	B6324S5	AWD	автом.	95	V	-	✓	✓	✓	✓
D5	D5244T10	FWD	меха- нич./ автом.	94	V	-	✓	✓	✓	✓
D5	D5244T10	AWD	автом.	95	V	-	✓	✓	✓	✓
D3	D5204T2	FWD	меха- нич./ автом.	94	V	✓	✓	✓	✓	✓
2.5T	B5254T10	FWD	меха- нич./ автом.	94	V	✓	✓	✓	✓	✓

Колеса и шины, размеры и давление

Двигатель		FWD/ AWD	меха- нич./ автом.	LI	SS	205/60R16 7Jx16x50	225/55R16 7Jx16x50	225/50R17 7Jx17x50 7,5Jx17x55	245/45R17 8Jx17x55	245/40R18 8Jx18x55
2.5T	B5254T11	FWD	меха- нич./ автом.	94	V	✓	✓	✓	-	-
2.5FT	B5254T8	FWD	автом.	94	V	✓	✓	✓	-	-
2.0T	B4204T6	FWD	меха- нич./ автом.	92	V	✓	✓	✓	✓	✓
2.0	B4204S3	FWD	меха- нич./ автом.	92	H	✓	✓	✓	✓	✓
2.0F	B4204S4	FWD	меха- нич./ автом.	92	H	✓	✓	✓	✓	✓
D2	D4164T	FWD	механич.	93	H	✓	✓	✓	✓	✓

Колеса и шины, размеры и давление

Допустимое давление в шинах

Вариант	Размер шины	Скорость (км/ч)	Нагрузка, 1-3 чел.		Макс. груз		Давление ЕСО ^А
			впереди (кПа) ^В	Сзади (кПа)	впереди (кПа)	Сзади (кПа)	Спереди/сзади (кПа)
V8	225/50 R 17	0-160	240	220	260	260	260
		160 +	300	300	310	310	-
	245/45 R 17	0-160	220	210	260	260	260
		160 +	280	280	300	300	-
	245/40 R 18	0-160	240	220	260	260	260
		160 +	270	270	290	290	-
3.2 T6	225/55 R 16	0-160	230	210	260	260	260
	225/50 R 17 245/45 R 17	160 +	280	280	290	290	-
		245/40 R 18	0-160	230	210	260	260
	160 +		270	270	290	290	-

Колеса и шины, размеры и давление

Вариант	Размер шины	Скорость (км/ч)	Нагрузка, 1-3 чел.		Макс. груз		Давление ЕСО ^А
			впереди (кПа) ^В	Сзади (кПа)	впереди (кПа)	Сзади (кПа)	Спереди/сзади (кПа)
D5	225/55 R 16	0-160	220	210	260	260	260
	225/50 R 17	160 +	260	260	270	270	-
	245/45 R 17						
	245/40 R 18	0-160	230	210	260	260	260
160 +		260	260	270	270	-	
2.0 2.0F 2.5	225/55 R 16	0-160	220	210	260	260	260
	225/50 R 17	160 +	260	260	270	270	-
	245/45 R 17						
D2 D3	205/60 R 16	0-160	230	210	260	260	260
	245/40 R 18	160 +	260	260	270	270	-
Запасное колесо "Temporary Spare"		макс. 80	420	420	420	420	-

^А Экономичное вождение.

^В В некоторых странах одновременно с единицей системы СИ "паскаль" используется единица измерения "бар": 1 бар = 100 кПа.

Электросистема

Электросистема

В автомобиле установлен генератор переменного тока, регулируемый напряжением. Однополюсная электросистема, в которой шасси и станина двигателя используются как проводники.

Мощность аккумуляторной батареи зависит от комплектации автомобиля.



ВАЖНО

При замене аккумуляторной батареи убедитесь, что новая аккумуляторная батарея имеет такую же способность холодного старта и резервную емкость, как и оригинальная (см. наклейку на аккумуляторной батарее).



Аккумуляторная батарея

Напряжение (В)	Способность холодного старта, Сила тока для холодного пуска, CCA (Cold Cranking Amperes) (А)	Резервная мощность (минуты)
12	520–800	100–160
12	520–700	100–135
12	600–800	120–160
12	700–800	135–160

Тип разрешения

Система дистанционного управления

Страна	
A, B, CY, CZ, D, DK, E, EST, F, FIN, GB, GR, H, I, IRL, L, LT, LV, M, NL, P, PL, S, SK, SLO	 Настоящим Delphi подтверждает, что данная система дистанционного управления соответствует основным требованиям по качеству и другим аналогичным постановлениям, вытекающим из директивы 1999/5/EG.
IS, LI, N, CH	
HR	
ROK	Delphi 2003-07-15, Германия R-LPD1-03-0151

Страна	
BR	
RC	 CCAB06LP1940T4

Символы на дисплее

Общие сведения

На дисплее автомобиля появляется целый ряд символов. Они подразделяются на предупреждающие, контрольные и информационные символы. Ниже приведены наиболее часто встречающиеся символы, их значение и ссылка на данное руководство, где можно найти подробную информацию об этом. Дополнительную информацию о символах и текстовых сообщениях см. на стр. 68, 70 и 137.

Красный предупреждающий символ  загорается при регистрации неисправности, которая может повлиять на безопасность и/или динамические показатели автомобиля. Одновременно на информационном дисплее показывается поясняющее текстовое сообщение.

Желтый предупреждающий символ  загорается в комбинации с текстом на информационном дисплее при регистрации отклонения в работе одной из систем автомобиля. Желтый информационный символ может также включаться в комбинации с другими символами.

Символы на дисплее

Контрольные и предупреждающие символы в комбинированном приборе

Символ	Значение	Страница
	Низкое давление масла	70
	Стояночный тормоз	70, 124, 125
	Подушки безопасности – SRS	19, 70
	Напоминание о ремне безопасности	16, 70
	Генератор не дает тока	70
	Неисправность в тормозной системе	70, 123
	Предупреждение, режим безопасности	19, 31, 70, 71

Контрольные и информационные символы в комбинированном приборе

Символ	Значение	Страница
	Неисправность в системе ABL*	68, 85
	Система очистки выхлопных газов	68
	Неисправность в системе ABS	68, 123
	Включен задний противотуманный свет	68, 87
	Система курсовой устойчивости DSTC	68, 177
	Предупреждение об обогревателе двигателя (?изель)	68
	Низкий уровень топлива в баке	68, 151
	Информация, Прочтите текст на дисплее	68
	Включен дальний свет фар	68, 85

* Опция/дополнительное оборудование, дополнительную информацию см. Введение.





Символы на дисплее

Символ	Значение	Страница
	Левые мигающие сигналы	68
	Правые мигающие сигналы	68

Прочие информационные символы в комбинированном приборе

Символ	Значение	Страница
	Адаптивный круиз-контроль*	179, 183, 188
	Адаптивный круиз-контроль*	188
	Адаптивный круиз-контроль*, контроль сближения* (Distance Alert)	188, 192
	Адаптивный круиз-контроль*, контроль сближения* (Distance Alert)	188, 192
	Адаптивный круиз-контроль*	188

Символ	Значение	Страница
	Адаптивный круиз-контроль*, контроль сближения* (Distance Alert)	184, 190
	Адаптивный круиз-контроль*, контроль сближения* (Distance Alert)	184, 190
	Адаптивный круиз-контроль*	183
	Радиолокационный датчик*	188, 198
	Датчик камеры*, лазерный датчик*	198, 202, 204
	Автоторможение*, Контроль сближения* (Distance Alert), Предупреждение о столкновении*	192, 198

Символ	Значение	Страница
	Топливный обогреватель двигателя и салона*	151
	Система ABL*	85
	Крышка топливного бака, правая сторона	235
	Аккумулятор разряжен	151
	Стояночный тормоз	125
	Датчик дождя*	94
	Система Driver Alert*	201, 202
	Система Driver Alert*, Lane Departure Warning*	202, 204

Символы на дисплее

Символ	Значение	Страница
	Система Driver Alert*, Lane Departure Warning*	204
	Система Driver Alert*, время отдохнуть	202

Информационные символы на дисплее центральной консоли

Символ	Значение	Страница
	Звуковые файлы	159
	Каталог компакт-диска	159
	дорожная информация	163
	Телефон*	218, 224
	Bluetooth™ громкая связь*	219, 221
	помощь при парковке*	206

Информационные символы на дисплее потолочной консоли

Символ	Значение	Страница
	Напоминание о ремне безопасности	17
	Подушка безопасности пассажира активирована	22, 23
	Подушка безопасности пассажира отключена	23



A

Аварийная мигающая сигнализация.....	87	Активное шасси – FOUR-C.....	178	Блокиратор включения передачи заднего хода.....	114
Аварийное оборудование		Активные ксеноновые фары.....	85	Блокиратор переключения передач....	116
треугольный знак аварийной остановки.....	265	Алкотестер.....	104	Блокиратор переключения передач, механическое отключение.....	117
Автоматическая коробка передач.....	114	Антикоррозионная защита.....	302	Блокировка замков.....	55
буксировка и эвакуация.....	250	Аптечка	265	временное отключение.....	56
прицеп.....	245	Аптечка первой помощи.....	265	отключение.....	55
ручные положения передачи (Geartronic).....	115	Аудио		Блокировка ключа.....	116
Автоматическая мойка автомобилей...	300	surround.....	154	блокировка старта.....	40
Автоматическое запираение.....	53	вывод для наушников.....	155	Блок предохранителей.....	291
Автоматическое повторное запираение.	53	задняя панель управления.....	155	перчаточный ящик.....	296
Адаптация.....	111	настройки.....	155	Блок реле/предохранителей, см. Предохранители.....	291
Адаптивный круиз-контроль.....	181	Аудиосистема.....	154	Боковые подушки безопасности.....	25
поиск неисправности.....	187	обзор.....	154	Бортовой компьютер.....	174
радиолокационный датчик.....	185	функции.....	155	Буксирная скоба.....	251
Аккумулятор.....	288	Б		Буксирный крюк	
дистанционный ключ/РСС.....	48	Багажное отделение		съемный, снятие	248
предупреждающие символы.....	288	коврик.....	217	съемный, установка	247
символы на аккумуляторе.....	288	погрузка.....	240	Буксирный крюк, см. Сцепное устройство.....	246
уход.....	288	прусины для крепления груза.....	241	Буксировка.....	250
Аккумуляторная батарея.....	324	Беременные женщины, ремень безопасности.....	17	буксирная скоба.....	251
пуск от вспомогательного источника.....	112	Биоэтанол Е85.....	237		

В

Вентилятор.....	144
Вентиляционные сопла.....	142
Вентиляция.....	142
Вещества, вызывающие аллергию и астму.....	141
Виброгаситель.....	246
Внешние зеркала заднего вида.....	98
Внутреннее зеркало заднего вида.....	100
автоматическая защита от ослепления.....	100
Водо- и грязеотталкивающее покрытие.....	96
Водоотталкивающий слой, чистка.....	302
Вождение	
система охлаждения.....	232
с прицепом.....	244
Возврат в исходное положение стеклоподъемников.....	97
Возврат зеркал заднего вида.....	99
Временная герметизация шин.....	266
Встроенный телефон.....	224
Вход сигналов, внешний.....	154

Выброс CO ₂	319
Выбросы диоксида углерода.....	239
Вывод для наушников.....	155
Высокая температура двигателя.....	244

Г

Габаритные/стояночные огни.....	86
Габариты.....	310
Гибкое топливо.....	110
адаптация.....	111
Гнездо прикуривателя.....	215
Громкость звука	
сигнал звонка, телефон.....	220
телефон.....	220
телефон/медиапроигрыватель.....	220
Груз на крыше, макс. вес	310

Д

Давление ECO.....	264
Дальний/ближний света фар, см. Освещение.....	84

Датчик дождя.....	94
Датчик камеры.....	197

Двигатель

перегрев.....	244
пуск.....	108

Двигательный отсек

масло.....	274
масло сервоусилителя руля.....	278
обзор.....	273
охлаждающая жидкость.....	276

Держатель для сумок

241

Дети.....	32
безопасность.....	32
детское кресло и боковая подушка безопасности.....	25
замок для безопасности детей.....	37
размещение в автомобиле.....	32

Детское кресло.....

32

Дефростер.....

146

Дизель.....

237

Дист. освещения при подходе.....

89

Дистанционный ключ.....

40

вставной плоский ключ..... 44

замена батареек..... 48

радиус действия..... 42

функции..... 41

Дистанционный пульт HomeLink® программируемый	127
Домкрат.....	262
Дополнительный обогреватель (дизель).....	153
Дополнительный отопитель.....	153

Е

Езда.....	232
с открытой крышкой багажника.....	233
Езда в зимнее время.....	234
Езда по воде.....	232
Езда с прицепом	
масса, разрешенная для букси- ровки.....	310
нагрузка на шаровое устройство прицепа.....	310

Ж

Жидкости, заправочные объемы.....	317
Жидкости и масла.....	317
Жидкость для тормозов и сцепления..	277

З

Загрузка	
проушины для крепления груза.....	241
Заднее стекло с электрообогревом....	100
Задние фонари	
расположение.....	283
Задняя панель управления аудиосистема.....	155
Замки	
автоматическое запираение.....	53
запираение.....	53
крышка багажника.....	54
отпирание.....	53
Замок для безопасности детей.....	57
Замок рулевого колеса.....	109
Запасное колесо.....	262
временное запасное колесо.....	262
Запираение/отпирание	
изнутри.....	53
Запотевание.....	146
конденсат внутри фар.....	300
обработка стекол.....	140
устранение с помощью вентиляцион- ных сопел.....	148
функция таймера.....	146

Заправка топливом.....	235
заправка топливом.....	235
крышка топливного бака, открытие вручную.....	235
крышка топливного бака, электро- привод.....	235
пробка заливной горловины.....	235
Защита от заземления, люк в крыше..	103
Звонки	
входящие.....	219, 225
громкость звука в телефоне.....	226
обращение.....	219, 225
ожидающие.....	225
функции во время текущего разго- вора.....	225
Звуковой сигнал.....	83
Звук предупреждения	
система предупреждения о столкно- вении.....	194
Зеркала заднего вида	
внешние.....	98
внутреннее.....	100
компас.....	101
складные с электроприводом.....	99
электрообогрев.....	100
Зимние шины.....	258

И

Индикация блокировки	40
Инструменты.....	262
Интервальный режим работы.....	94
Информационная кнопка, РСС.....	43
Информационные дисплеи.....	67
Информационные и предупреждающие символы.....	68
Использование меню и сообщений.....	132

К

Капот, открытие.....	273
Катализатор.....	236
эвакуация.....	251
Качество бензина.....	237
Клавиатура на рулевом колесе.....	83, 132, 179, 224
Климат-контроль.....	140
датчики.....	140
общие сведения.....	140
Ключ.....	40
Ключи запуска.....	74

Код цвета, лакокрасочное покрытие... ..	304
Кожаная обивка, рекомендации по чистке.....	302
Колеса	
замена.....	261
запасное колесо.....	262
колесные диски.....	257
установка на место.....	262
цепи противоскольжения.....	258
Колеса и шины.....	256
Колесные диски	
чистка.....	301
Комбинированный прибор.....	136
Компас.....	101
калибровка.....	101
установка зоны.....	101
Комфорт в салоне.....	214
Конденсат внутри фар.....	300
Кондиционирование воздуха.....	145
общие сведения.....	140
Кондиционирование воздуха, АС.....	145
Контроль пробуксовки.....	176
Контроль сближения.....	190

Коробка передач.....	114
автомат.....	114
механическая.....	114
Коробка передач Powershift.....	117, 250
Косметическое зеркало.....	89, 216
Кресло, см. сидения.....	76
Кресло с электроприводом.....	77
Круиз-контроль.....	179
Крышка багажника	
запирание/отпирание.....	54

Л

Лакокрасочное покрытие	
код цвета.....	304
повреждения лакокрасочного покрытия и устранение.....	304
Ламинированное стекло.....	96
лампа накаливания, см. Освещение....	279
Лампы, см. Освещение.....	279
Люк в крыше	
защита от защемления.....	103
открытие и закрытие.....	102
положение вентиляции.....	102
солнцезащитная шторка.....	103

Люк в крыше с электроприводом.....	102
Люк для лыж.....	243

М

Макс. груз на крыше	310
Масло, см. также Масло для двигателя.....	315
Масло для двигателя.....	273, 315
заправочные объемы.....	315
качество масла.....	315
фильтр.....	274
экстремальные условия вождения.....	315
Масломерный щуп, электронный.....	275
Масса, разрешенная для буксировки..	310
Массаж	
переднее кресло.....	81
Массы	
рабочий вес.....	310
Мертвая зона (BLIS).....	209
Места для хранения в салоне.....	214
Мигающие сигналы.....	87

Мобильный телефон	
"свободные руки"	218
подключение.....	221
регистрация телефона.....	218
Мойка автомобиля.....	300

Н

надувной занавес.....	27
Наклейки.....	308
Нанесение воскового покрытия.....	301
Напольные коврики.....	216
Напоминание о ремне безопасности.....	17
Настройки шасси.....	178
Низк.уров. масла.....	274
Номер IMEI.....	227

О

Обзор приборов	
автомобиль с левосторонним управлением.....	64
автомобиль с правосторонним управлением.....	66
Обивка автомобиля.....	302
Обогрев.....	145
Обогреваемые форсунки омывателя.....	95
Обогреватель салона	
топливный.....	150
Обозначение типа.....	308
Оборудование для защиты детей.....	32
верхние точки крепления детских кресел.....	37
рекомендуемое.....	34
система крепления детских кресел ISOFIX.....	37
Общий вес.....	310
Ожидающие звонки.....	225
Омывание ветрового стекла.....	95
Омыватель	
ветровое стекло.....	95
омывающая жидкость, заправка.....	287

Омыватель высокого давления для фар.....	95	дальний свет фар, ксеноновая лампа.....	281	П	
Омывающая жидкость, заправка.....	287	косметическое зеркало.....	285	Перевод вызова на удержание.....	225
Органы управления		Ламподержатель сзади, мигающие сигналы.....	283	Перегрев.....	244
центральная консоль.....	132	мигающие сигналы.....	282	Переднее кресло	
Освещение.....	279	освещение номерного знака.....	284	массаж.....	81
автоматический режим освещения, салон.....	89	Патрон лампы сзади.....	283	поясница.....	81
Активные ксеноновые фары.....	85	противотуманный свет.....	282	Регулировка в продольном направлении.....	82
в салоне.....	88	стояночные огни.....	281	Плетевые травмы шеи, WHIPS.....	28
габаритный/стояночный свет.....	86	Освещение при выходе из автомобиля.....	89	Плоский ключ.....	44
дальний/ближний свет фар.....	84	Отделение для перчаток.....	215	Погрузка	
дист. освещения при подходе.....	89	запирание.....	54	багажное отделение.....	240
лампа накаливания, спецификация	285	Отделение для хранения.....	217	груз на крыше.....	240
органы управления.....	88	Отключение блокиратора переключения передач.....	117	общие сведения.....	240
освещение при выходе из автомобиля.....	89	Отпирание		Подача звукового сигнала.....	83
подсветка дисплеев.....	84	изнутри.....	53	Подголовник	
подсветка приборов.....	84	снаружи.....	53	складывание.....	79
противотуманные фары.....	86	Охлаждающая жидкость, проверка и заправка.....	276	среднее место сзади.....	79
противотуманный свет сзади.....	87	Очистители и омыватели.....	94	Подогреватель двигателя.....	110
регулировка высоты света фар.....	84			Подсветка дисплеев.....	84
Освещение, замена ламп.....	279			Подсветка панели.....	84
багажное отделение.....	284			Подсветка приборов, см. Освещение....	84
ближний свет фар, галоген.....	280				
боковые габаритные фонари.....	282				
дальний свет, галоген.....	281				

Подушка безопасности		Предупреждающая лампа		Проверка системы охранной сигнализации.....	59
активирование/отключение, PACOS.....	22	адаптивный круиз-контроль.....	181	Программа техобслуживания.....	272
на стороне водителя и пассажира....	21	система динамической стабилизации и силы тяги.....	176	Прокол, см. Шины.....	262
отключение ключом.....	22	система предупреждения о столкновении.....	194	Противобуксовочная функция	176
Подушки SIPS.....	25	Предупреждающие лампы		Противотуманные фары	
Поиск неисправности в адаптивном круиз-контроле.....	187	генератор не дает тока.....	70	передние.....	86
Поиск неисправности для датчика камеры.....	197	надувные подушки безопасности SRS.....	70	сзади.....	87
Полировка.....	301	напоминание о ремне безопасности.....	70	Противотуманный свет, вкл/выкл.....	86
Положения ключа.....	74	неисправность в тормозной системе.....	70	Пуск без ключа (keyless drive).....	50, 108
Помощь при парковке.....	206	низкое давление масла.....	70	Пуск от вспомогательного источника..	112
датчики помощи при парковке.....	208	предупреждение.....	70	Пятна.....	302
Предохранители.....	291	стояночный тормоз затянут.....	70		
блок в багажном/грузовом отсеке..	299	Предупреждающий символ, система подушек безопасности.....	19	Р	
блок реле/предохранителей в двигательном отсеке.....	292	Предупреждение о столкновении 193, 194		Рабочие тормоза.....	122
замена.....	291	Предупреждение о столкновении с автоторможением*.....	193	Рабочий вес.....	310
общие сведения.....	291	Приборы и органы управления.....	64	Радио DAB.....	165
Предпусковой подогреватель двигателя топливный.....	150	Привод на четыре колеса, AWD.....	121	Радиолокационный датчик.....	181
		Прицеп.....	244	ограничения.....	185
		езда с прицепом.....	244	Распределение воздуха.....	142, 148
		кабель.....	244	Регулировка высоты света фар.....	84
				Регулировка направления света фар....	90
				галогенные фары.....	90

Регулировка рулевого колеса.....	83	Ручные положения передачи (Geartronic).....	115	складывание спинки переднего сиденья.....	76, 78
Регулировка температуры.....	145			с электроприводом.....	77
Регулировка формы светового пятна фар Active Bending Lights	90			электрообогрев.....	144
Регулировка ходовых характеристик..	178	[Символы.....	177
Регуляторы света.....	84	Саж.фильтр полн.....	239	Информационные символы.....	68
Режим безопасности.....	31	Сажевый фильтр.....	239	контрольные символы.....	68
Рекомендации во время езды.....	232	Салон.....	214	предупреждающие символы.....	68
Рекомендуемое оборудование для защиты детей, таблица.....	34	Салон, освещение, см. Освещение.....	88	Символы и сообщения	
Ремни безопасности.....	16	Световая индикация, РСС.....	43	Driver Alert Control.....	202
заднее сиденье.....	18	Сигнализация.....	58	Lane Departure Warning.....	204
преднатяжитель ремня безопас- ности.....	18	включение.....	58	Контроль сближения.....	192
Рециркуляция.....	146	временное отключение.....	59	Предупреждение о столкновении с автоторможением.....	198
Руководство по эксплуатации, экологи- ческая маркировка.....	13	индикатор сигнализации.....	58	Символы и сообщения адаптивного круиз-контроля.....	188
Рулевое колесо.....	83	отключение.....	59	Система динамической стабилизации и силы тяги.....	176
клавиатура.....	83, 132, 154, 179, 224	отключение сработавшей сигнали- зации.....	59	Система дистанционного ключа, тип разрешения.....	325
клавиатура адаптивного круиз-кон- троля.....	183	проверка сигнализации.....	43	Система охлаждения.....	232
регулировка руля.....	83	проверка системы охранной сигна- лизации.....	59	Система поддержания постоянной ско- рости.....	179
Ручная коробка передач.....	114	сигналы охранной сигнализации.....	59	Система подушек безопасности	19
буксировка и эвакуация.....	250	частичная сигнализация.....	59	Система предупреждения о столкновении радиолокационный датчик.....	185, 194
		Сиденья.....	76		
		вентилируемые передние сиденья.	143		
		Подголовники заднего сиденья.....	79		

Система стабилизации.....	176	Сообщения и символы адаптивного круиз-контроля.....	188	Структура меню	
Складные зеркала заднего вида с электроприводом.....	99	Сообщения на информационном дисплее.....	176	DAB.....	167
Сколы от камней и царапины.....	304	Сообщения о неисправности в системе BLIS.....	211	FM.....	164
Скрытое запираение.....	46	Сообщения о неисправности функции Контроль сближения.....	192	Сцепное устройство.....	246
Смазки.....	317	Сообщения системы BLIS.....	211	технические данные.....	246
Смазки, заправочные объемы.....	317	Спинка.....	76	Счетчики в комбинированном приборе	
Совершение вызова.....	219, 225	переднее кресло, складывание.....	76	спидометр.....	68
Солнцезащитная шторка.....	98	Спинка заднего сидения, складывание.....	78	счетчик топлива.....	68
Солнцезащитная шторка, люк в крыше.....	103	Стаканы.....	217	тахометр.....	68
Сообщения в комбинированном приборе.....	137	Стекла и зеркала заднего вида.....	96	Счетчики пройденного пути.....	71
Сообщения и неисправности		Стекло			
Driver Alert Control.....	202	ламинированное/усиленное.....	96		
Lane Departure Warning.....	204	Стеклоочистители ветрового стекла... датчик дождя.....	94		
см. Сообщения и символы.....	188	Стеклоподъемники.....	96		
Сообщения и неисправности адаптивного круиз-контроля.....	188	Столкновение.....	31		
Сообщения и символы		Стояночный отопитель.....	150		
Driver Alert Control.....	202	аккумулятор и топливо.....	150		
Lane Departure Warning.....	204	стоянка на подъеме.....	150		
Контроль сближения.....	192	установка времени.....	152		
Предупреждение о столкновении с автоторможением.....	198	Стояночный тормоз.....	124		
				T	
				Таблица предохранителей	
				предохранители в двигательном отсеке.....	293
				Таблички.....	308
				Таймер.....	146
				Телефон	
				"свободные руки".....	218
				SIM карта.....	228
				вкл/выкл.....	224
				встроенный, обзор.....	224
				входящие звонки.....	219
				подключение.....	221
				прием звонка.....	220

регистрация телефона.....	218
сигнал вызова.....	226
совершение вызова.....	219
Сообщения.....	226
телефонная книжка.....	221
телефонная книжка, быстрый вызов.....	221
Телефонная книга.....	226
Температура	
фактическая температура.....	140
Теплоотражающее ветровое стекло.....	96
Технические данные двигателя.....	314
Тип разрешения, система дистанцион- ного ключа.....	325
Топливо.....	236
расход топлива.....	319
топливный фильтр.....	238
экономичный расход топлива.....	264
Тормоза.....	122
антиблокировочная система тормо- зов ABS.....	122
дозаправка тормозной жидкости.....	278
символы в комбинированном при- боре.....	123
стоп-сигнал экстренного торможе- ния.....	86

тормозная система.....	122
тормозной фонарь.....	86
усиление тормозного действия, EBA.....	122
электрический стояночный тормоз	124
Тормозной фонарь.....	86
Трансмиссия.....	114
Транспондер.....	96
Треугольный знак аварийной оста- новки.....	265

У

Удар, см. Столкновение.....	31
Указатели поворотов.....	87
Уровень рулевой силы, адаптивный по скорости.....	178
Установка временного интервала.....	190
Уход	
антикоррозионная защита.....	302
Уход за автомобилем.....	300
Уход за автомобилем, кожаная обивка.....	302

Ф

Фары.....	279
Фильтр в салоне.....	141
Фильтр грубой очистки дизельного топ- лива.....	238
Форма светового пятна фар, регули- ровка.....	90
Форсунки омывателя с обогревом.....	95
Функция антиюза.....	176
Функция общего проветривания....	53, 141
Функция памяти кресла.....	77
Функция паники.....	42

Х

Хладагент.....	141
Холодильник.....	217

Ц

Центральная консоль.....	132
--------------------------	-----

Ч

Часы	
аналоговые.....	73
Часы, установка.....	72
Чистка	
автоматическая мойка автомоби-	
лей.....	300
колесные диски.....	301
мойка автомобиля.....	300
обивка.....	302
ремни безопасности.....	302

Ш

Шины	
герметизация шин.....	266
зимние шины.....	258
индикатор износа протектора.....	257
классы скорости.....	259
Нажмите.....	264, 320
направление вращения.....	256
размеры.....	320
технические данные.....	259, 320
уход.....	256
ходовые характеристики.....	256

Щ

Щетки стеклоочистителей.....	286
замена.....	286
сервисное положение.....	286
чистка.....	287

Э

Эвакуация.....	252
Экологическая маркировка, FSC, руко-	
водство по эксплуатации.....	13
Экономичное вождение.....	232
Экстренный вызов.....	224
Электрический стояночный тормоз....	124
автоматическое освобождение.....	125
низкий заряд аккумуляторной бата-	
реи.....	124
освобождение вручную.....	125
электрическое гнездо.....	216
Электрическое гнездо	
багажное отделение.....	242
переднее сиденье.....	216
Электронная блокировка запуска дви-	
гателя.....	40

Электрообогрев

заднее стекло.....	100
зеркала заднего вида.....	100
сидения.....	144

Эффект усиления рулевого управле-	
ния, см. Уровень рулевой силы.....	178

А

ACC – Адаптивный круиз-контроль....	181
Active Bending Lights (ABL).....	85
AIRBAG	21
All Wheel Drive (Привод на четыре	
колеса).....	121
Auto	
настройка климат-контроля.....	145
AUX.....	154
AWD, привод на четыре колеса.....	121

B

Blind Spot Information System, BLIS.....	209
Bluetooth	
"свободные руки".....	218
перед. звон. на моб.т.....	220
убрать звук микрофона.....	220

C

Clean Zone Interior Package (CZIP).....	141
CZIP (Clear Zone Interior Package).....	141

D

DAB, структура меню.....	167
Dolby Surround Pro Logic II.....	154
Driver Alert Control.....	200
Driver Alert System.....	200
DSTC, см. также система устойчи- вости.....	176

E

ECC, электронная климатическая уста- новка.....	143
--	-----

F

FM, структура меню.....	164
FOUR-C – Активное шасси.....	178
FSC, экологическая маркировка.....	13

G

Geartronic.....	115
-----------------	-----

H

HomeLink®	127
-----------------	-----

I

IAQS – Interior Air Quality System.....	141
IC – Inflatable Curtain.....	27

IDIS – Intelligent Driver Information System.....	226
iPod®, подключение.....	157

K

Keyless drive.....	50, 108
--------------------	---------

L

Lane Departure Control.....	203
-----------------------------	-----

P

PACOS.....	22
PACOS, переключатель.....	22
PCC – Personal Car Communicator	
радиус действия.....	42, 43
функции.....	41

S

SIM карта.....	228
Surround.....	154

T

Traction control.....	176
-----------------------	-----

U

USB, подключение.....	157
-----------------------	-----

W

WHIPS

детское кресло/опорная подушка....	28
плечевые травмы шеи.....	28

Volvo. for life

VOLVO

Volvo Car Corporation TP 11738 (Russian), AT 1020, Printed in Sweden, Göteborg 2010, Copyright © 2000-2010 Volvo Car Corporation