

Concept Combo 3505



Комбинация шнурового и цифрового беспроводного
телефона (DECT)

Руководство пользователя

Внимательно ознакомьтесь с инструкциями перед использованием
аппарата

Внимание – аварийные условия эксплуатации

Бесшнуровая трубка Concept Combo не предназначена для телефонной связи при отключении электроэнергии. Для выполнения экстренных вызовов можно использовать шнуровую трубку базы телефона.

Примечание: обратите внимание на то, что после подъема трубки с базового блока, может пройти несколько секунд, пока в трубке не прозвучит сигнал линии, только после этого следует набирать номер.

Кроме того, при отключении электропитания невозможно набрать номер, записанный в памяти.

Комплектация Concept Combo:

- **Базовый блок** телефона.
- **Телефонный кабель** для базового блока.
- **Сетевой адаптер со шнуром питания** для базового блока.
- **Бесшнуровая телефонная трубка.**
- **Две аккумуляторные батареи** типа AAA и **крышка** аккумуляторного отсека.
- **Зарядные устройства**, каждое со своим сетевым адаптером и шнуром питания для системы с несколькими трубками.
- **Руководство пользователя.**

Сохраните упаковку на случай транспортировки.

Сохраните чек и гарантийный талон.

Оглавление

1. Внешний вид телефона.....	5
1.2. Внешний вид трубки.....	5
1.3. Описание символов на дисплее трубки.....	8
1.4. Внешний вид базы.....	9
1.5. Описание символов на дисплее базы.....	10
2. Установка телефона.....	11
2.1. Установка базы.....	11
2.2. Установка беспроводной трубки.....	11
3. Использование телефона.....	12
3.1. Написание символов и цифр.....	12
3.2. Совершение вызова с беспроводной трубки.....	12
3.2.1. Предварительный набор номера.....	12
3.2.2. Прямой набор номера.....	12
3.2.3. Набор номера из телефонной книги.....	12
3.2.4. Набор номера из списка вызовов.....	12
3.2.5. Набор номера из списка повторного набора.....	12
3.2.6. Таймер разговоров.....	13
3.3. Ответ на входящий вызов.....	13
3.4. Завершение вызова.....	13
3.5. Режим громкой связи.....	13
3.6. Регулировка уровня громкости.....	13
3.7. Выключение микрофона.....	13
3.8. Выключение звонка.....	13
3.9. Блокировка клавиатуры.....	14
3.10. Повторный набор последних вызовов.....	14
3.10.1. Повторный набор номера из списка «повторных наборов».....	14
3.10.2. Сохранение номера из списка «повторных наборов» в телефонную книгу.....	14
3.10.3. Удаление номеров из списка «повторных наборов».....	14
3.10.4. Удаление всего списка «повторных наборов».....	15
3.11. Совершение вызова с телефонной базы.....	15
3.11.1. Предварительный набор номера.....	15

3.11.2.Прямой набор номера.....	15
3.11.3.Набор номера из телефонной книги.....	15
3.11.4.Набор номера из списка вызовов.....	15
3.11.5.Набор номера из списка повторного набора.....	15
3.11.6.Таймер разговоров.....	15
3.12.Ответ на входящий вызов.....	15
3.13.Завершение вызова.....	15
3.14.Регулировка уровня громкости.....	16
3.15.Выключение микрофона.....	16
3.16.Экстренный вызов при отключении электропитания.....	16
3.17.Повторный набор последних вызовов.....	16
3.17.1.Повторный набор номера из списка «повторных наборов».....	16
3.17.2.Сохранение номера из списка «повторных наборов» в телефонную книгу.....	17
3.17.3.Удаление номеров из списка «повторных наборов».....	17
3.17.4.Удаление всего списка «повторных наборов».....	17
3.18.Совершение вызова при помощи клавиш быстрого набора.....	17
3.19.Клавиши быстрого набора.....	18
3.19.1.Сохранение номера на клавиши быстрого набора.....	18
3.20.Поиск беспроводной трубки.....	18
3.20.1.Использование беспроводной трубки.....	18
3.20.2.Использование телефонной базы.....	18
3.21.Совершение внутреннего вызова.....	18
3.21.1.Внутренняя связь (беспроводная трубка).....	19
3.21.2.Внутренняя связь (телефонная база).....	19
3.21.3.Перевод внешнего вызова (беспроводная трубка).....	19
3.21.4.Перевод внешнего вызова (телефонная база).....	20
3.21.5.Создание конференцсвязи (беспроводная трубка).....	20
3.21.6.Создание конференцсвязи (телефонная база).....	20
4.Частная телефонная книга.....	21
4.1.Сохранение нового контакта.....	21
4.2.Поиск контакта.....	21
4.3.Просмотр информации о контакте в телефонной книге.....	21

4.4.Сохранение нового контакта.....	22
4.5.Удаление контакта.....	22
4.6.Удаление всех контактов.....	22
4.7.Просмотр информации о памяти телефонной книги.....	22
4.8.Сохранение нового контакта.....	23
4.9.Редактирование контакта в телефонной книге.....	23
4.10.Просмотр информации о контакте в телефонной книге.....	23
4.11.Удаление контакта.....	24
4.12.Удаление всех контактов.....	24
4.13.Просмотр информации о памяти телефонной книги.....	24
5. Определитель номера (зависит от сети).....	25
5.1.Просмотр списка вызовов.....	25
5.2.Сохранение номеров из списка вызовов в телефонную книгу.....	25
5.3.Удаление номера из списка вызовов.....	26
5.4.Удаление всех номеров из списка вызовов.....	26
5.5.Просмотр списка вызовов.....	26
5.6.Сохранение номеров из списка вызовов в телефонную книгу.....	26
5.7.Удаление номера из списка вызовов.....	27
5.8.Удаление всех номеров из списка вызовов.....	27
6.Настройки телефона.....	28
6.1.Установка времени и даты.....	28
6.1.1.Изменение формата даты.....	28
6.1.2.Изменение формата времени.....	28
6.1.3.Установка времени.....	29
6.1.4.Установка даты.....	29
6.2.Установка будильника.....	29
6.2.1.Включение/Выключение будильника.....	30
6.2.2.Установка времени будильника.....	30
6.3.Настройки трубки.....	31
6.3.1.Установка мелодии вызова для внутренних звонков.....	31
6.3.2. Установка мелодии вызова для внешних звонков.....	31
6.3.3.Установка уровня громкости звонка.....	31
6.3.4.Установка предупредительных сигналов.....	32

6.3.5.Установка языка трубки.....	32
6.3.6.Изменение имени трубки.....	33
6.3.7.Выбор информации отображаемой на дисплее в режиме ожидания.....	33
6.3.8.Установка автоответчика.....	33
6.4.Установки базы.....	34
6.4.1.Отмена регистрации трубки.....	34
6.4.2.Изменение режима набора номера.....	34
6.4.3.Изменение времени повторного набора номера.....	35
6.4.4.Изменение PIN-кода системы.....	35
6.4.5.Сброс настроек Вашего телефона.....	36
6.5.Установка времени и даты.....	36
6.6.Отмена регистрации трубки.....	37
6.7.Установка звонка.....	37
6.7.1.Установка мелодии звонка.....	37
6.7.2.Изменение уровня громкости звонка.....	38
6.8.Изменение режима набора номера.....	38
6.9.Изменение времени повторного набора номера.....	39
6.10.Установка звука нажатия на клавиши.....	39
6.11.Установки языка базы.....	39
6.12.Изменение PIN-кода системы.....	40
6.13.Сброс настроек базы.....	40
7.Регистрация.....	41
8.Устранение неисправностей.....	42

1. Внешний вид телефона.

1.2. Внешний вид трубки.

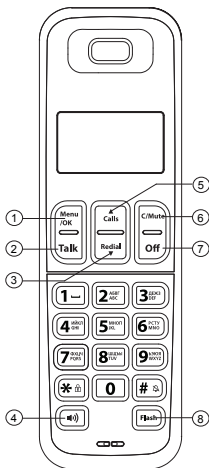

1) Левая функциональная клавиша (**Menu / OK**) .

- **В режиме «Ожидания»:** нажмите для входа в главное меню.
- **В подменю:** нажмите для подтверждения выбора.
- **Во время разговора:** нажмите для доступа к **«Внутренней связи»/ «Телефонной книге»/ «Списку повторного набора»/ «Списку вызовов».**

2) Клавиша посылы вызова. (**Talk**) .

- **В режиме «Ожидания»/ «Предварительного набора»:** нажмите для совершения вызова.
- **Находясь в «Списке повторного набора»/ «Телефонной книге»/ «Списке вызовов»:** нажмите для совершения вызова, выбранного вами номера.

3) Клавиша «Вниз» () .

- **В режиме «Ожидания»:** нажмите для доступа к «Списку повторного набора».
- **В меню:** нажмите для перемещения вниз по интерфейсу в меню.
- **В «Списке повторного набора»/ «Телефонной книге»/ «Списке вызовов»:** нажмите для перемещения вниз по интерфейсу.
- **Во время разговора:** нажмите для уменьшения громкости динамика.
- **Во время звонка:** нажмите для уменьшения уровня громкости звонка.

4) Динамик громкой связи () .

- **Во время разговора:** нажмите для включения/ выключения функции «Громкой связи».
- **В «Списке повторного набора»/ «Телефонной книге»/ «Списке вызовов»:** нажмите для совершения вызова выбранного вами номера, с помощью функции «Громкой связи».
- **Во время звонка:** нажмите для ответа на звонок, с помощью функции «Громкой связи».

5) Клавиша «Вверх» () .

- **В режиме «Ожидания»:** нажмите для доступа к «Списку вызовов».
- **В меню:** нажмите для перемещения вверх по интерфейсу в меню.
- **В «Списке повторного набора»/ «Телефонной книге»/ «Списке вызовов»:** нажмите для перемещения вверх по интерфейсу.
- **Во время разговора:** нажмите для увеличения громкости динамика.
- **Во время звонка:** нажмите для увеличения уровня громкости звонка.

6) Правая функциональная клавиша (**C/ Mute**) .

- **В меню:** нажмите для возврата к «Режиму ожидания».
- **В подменю:** нажмите для возврата к предыдущему меню.
- **В подменю:** нажмите и удерживайте для возврата к «Режиму ожидания».
- **Во время ввода номера или режиме «Предварительного набора»:** нажмите для удаления символа.
- **Во время ввода номера или режиме «Предварительного набора»:** нажмите и удерживайте для удаления всех символов.
- **Во время разговора:** нажмите для выключения/ включения микрофона.
- **В режиме «Ожидания»:** нажмите для «Внутренней связи» с другой трубкой или другой базой.

7) Клавиша завершения вызова (**Off**) .

- **Во время разговора:** нажмите для завершения разговора и возврата в режим «Ожидания».
- **В меню/ режиме «Ввода»:** нажмите для возврата к предыдущему меню.
- **В режиме «Ожидания»:** нажмите и удерживайте для выключения трубки.
- **В режиме «Ожидания», при выключенной трубке:** нажмите для включения трубки.

8) Клавиша повторного набора номера (**Flash**) .

- **В режиме «Ожидания»/ «Предварительного повтора номера»:** нажмите для совершения «Повторного набора».
- **Во время звонка:** нажмите для совершения «Повторного набора».

1.3. Описание символов на дисплее трубки.

Дисплей показывает информация о текущем состоянии телефона.

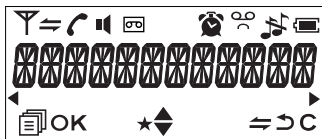

- 📶 - Индикатор уровня связи. Мигает, если нет связи с блоком.
- ⇌ - Индикатор «**Внутренней связи**». Мигает, при входящем вызове по «**Внутренней связи**».
- 📞 - Индикатор входящих вызовов.
- 🔊 - Индикатор «**Громкой связи**».
- 📧 - Индикатор записи «**Автоответчика**». Мигает, когда есть новое сообщение на автоответчике.
- 🎵 - Появляется на дисплее при выключении звука звонка.
- 🕒 - Появляется на дисплее при включении «**Будильника**». Мигает при срабатывании «**Будильника**».
- 🔒 - Появляется на дисплее при блокировке клавиатуры
- 📞 - Появляется на дисплее при не прослушанных голосовых сообщениях.
- 🔋 - Индикатор уровня заряда батареи.
- ◀▶ - Появляется на дисплее когда введенный номер слишком длинный и есть возможность перемещения вправо и влево.
- 📄 - Левая функциональная клавиша. Нажмите для входа в «**Главное меню**».
- OK - Левая функциональная клавиша. Нажмите для подтверждения.
- ★ - Появляется на дисплее при новом номере в «**Списке вызовов**», или при прослушивании сообщения автоответчика.
- ◆ - Появляется на дисплее, если все опции не помещаются на экране.
- ⇌ (INT) - Правая функциональная клавиша. Нажмите для совершения «**Внутреннего вызова**».
- ↶ (BACK) - Правая функциональная клавиша. Нажмите для возврата к предыдущему меню или для отмены действия.
- С - Правая функциональная клавиша. Нажмите для удаления символов, для остановки «**Будильника**», для включения/ выключения микрофона во время разговора.

1.4. Внешний вид базы.

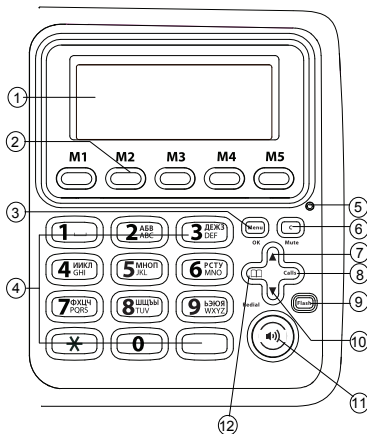

1) Дисплей.

2) Клавиши быстрого набора.

3) Клавиша «меню»/ «ок» (Menu/OK).

4) Клавиатура.

5) Светодиодный индикатор входящего вызова.

6) Клавиша «очистить»/ «выключить микрофон» (Mute).

7) Клавиша «Вверх».

8) Клавиша «Вызовы» (Calls).

9) Клавиша «перезвонить» (FLASH).

10) Клавиша «Вниз».

11) Клавиша «громкой связи».

12) Клавиша «записная книжка».

1.5. Описание символов на дисплее базы.

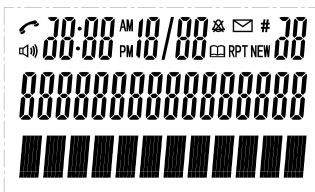

- Совершение вызова.



- Совершение вызова с помощью функции «HandsFree».



- Время суток



- Звук звонка базы выключен.



- Вы находитесь в телефонной книге.



- Поступило голосовое сообщение.



- Один и тот – же абонент звонил вам больше чем один раз.



- Указывает порядковый номер «Идентификационного номера» звонящего.



- Появляется при новом входящем вызове.

2. Установка телефона.

2.1. Установка базы.

- 1) Выберите место для установки базы.
- 2) Вставьте шнур сетевого адаптера и кабель телефонной линии в соответствующие гнезда на базовом блоке. Соедините телефонную трубку с базой при помощи телефонного кабеля.

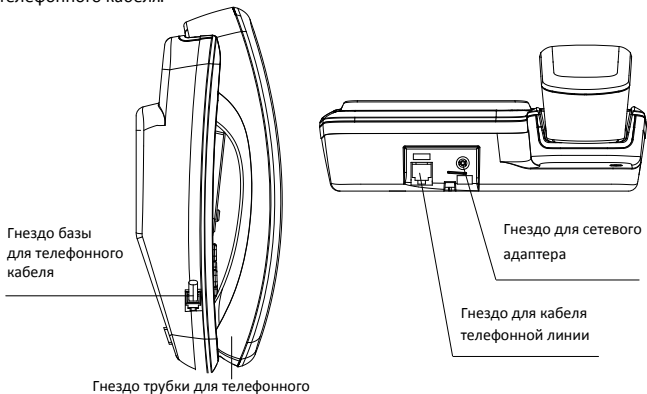

2.2. Установка беспроводной трубки.

- 1) Откройте отсек аккумуляторных батарей, сдвинув крышку аккумуляторного отсека вниз
- 2) Установите аккумуляторы в телефон согласно полярности.
- 3) Закройте крышкой отсек аккумуляторных батарей.
- 4) Подключите блок беспроводной трубки к сети с помощью сетевого адаптера.
- 5) Поставьте трубку на зарядку как минимум на 15 часов.

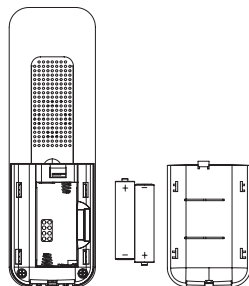

3.Использование телефона.

3.1.Написание символов и цифр.

В режиме «Ввода», курсор показывает место, где будет вставлен тот или иной символ. Символ будет вставлен справа от курсора.

1) Для написания символа или цифры Вам потребуется несколько раз нажать на клавишу с изображением данного символа (символы меняются согласно тому, в каком порядке они написаны на клавише).

2) После того как Вы ввели нужный вам символ или цифру курсор передвинется вправо через несколько секунд. После того как курсор передвинулся вы можете ввести следующий символ.

3) Вы можете передвигать курсор нажатием на клавиши «вверх/ вниз».

4) Вы можете удалить символ нажатием на клавишу .

5) Вы можете удалить все введенные Вами символы при нажатии и удержании клавиши .

3.2.Совершение вызова с беспроводной трубки.

3.2.1.Предварительный набор номера.

Введите телефонный номер и нажмите на клавишу посылы вызова. Если вы не правильно ввели номер то используйте клавишу  для удаления не правильно введенного символа.

3.2.2.Прямой набор номера.

Нажмите на клавишу посылы вызова и после того как вы услышите сигнал линии введите телефонный номер (если Вы ввели неправильный символ в данном режиме набора номера, Вы не сможете его удалить).

3.2.3.Набор номера из телефонной книги.

Зайдите в телефонную книгу, выберите интересующий вас номер нажатием на клавиши «вверх/ вниз», после этого нажмите на клавишу посылы вызова (Вы можете ускорить поиск в телефонной книге, с помощью введения начальных символов имен).

3.2.4.Набор номера из списка вызовов.

Зайдите в список вызовов, выберите интересующий Вас номер и нажмите на клавишу посылы вызова.

3.2.5.Набор номера из списка повторного набора.

Зайдите в список повторных наборов, выберите интересующий вас номер и нажмите клавишу посылы вызова.

3.2.6. Таймер разговоров.

На трубке присутствует таймер разговоров, который автоматически засекает время при начале разговора, и остается видимым на дисплее трубки в течении 5 секунд после завершения разговора.

3.3. Ответ на входящий вызов.

Если трубка не заряжается, то при поступлении входящего вызова надо нажать кнопку посылы вызова для ответа на звонок.

Внимание

Если трубка установлена в режим «Автоответа», то при выключенной трубке, база или зарядный блок трубки ответят на звонок автоматически, без нажатия на какие либо кнопки.

3.4. Завершение вызова.

Для завершения вызова нажмите на клавишу завершения вызова или вставьте трубку в зарядный блок.

3.5. Режим громкой связи.

Во время разговора нажмите на клавишу громкой связи для передачи голоса звонящего на внешний динамик трубки.

3.6. Регулировка уровня громкости.

Вы можете установить уровень громкости динамика (от 1 до 5). Во время разговора, при нажатии клавиш «вверх/ вниз», Вы устанавливаете громкость динамика. После завершения разговора, уровень громкости динамика останется таким-же как при его установке.

3.7. Выключение микрофона.

Во время разговора нажмите правую функциональную клавишу. Микрофон выключится и на дисплее появится соответствующий символ. Для того чтобы снова включить микрофон, нажмите правую функциональную клавишу еще раз.

3.8. Выключение звонка.

Нажмите и удерживайте клавишу «#» для выключения звука звонка. При выключении звука, дисплей продолжит мигать и показывать номера при входящих вызовах. Для того чтобы снова включить звук нажмите и удерживайте клавишу «#».

3.9. Блокировка клавиатуры.

Для блокировки клавиатуры нажмите и удерживайте клавишу «*». После блокировки клавиатуры на дисплее появится соответствующий символ. Для разблокировки клавиатуры нажмите и удерживайте клавишу «*». Если Вы заблокировали клавиатуру, то вы до сих пор можете использовать клавишу посылы вызова.

3.10. Повторный набор последних вызовов.

Вы можете совершить повторный набор любого из 10 последних набранных номеров. Если тот или иной номер записан в телефонной книге, то на дисплее будет отображаться его имя. Самые последние набранные номера располагаются в начале списка.

3.10.1. Повторный набор номера из списка «повторных наборов».

1) В режиме ожидания нажмите на клавишу «вниз», для входа в список повторных наборов.

Внимание

Если в списке повторных наборов показываются имена, Вы сможете просмотреть информацию о данных контактах нажатием на клавишу «#».

2) Выберите интересующий Вас номер при помощи клавиш «вверх/ вниз».

3) Нажмите на клавишу посылы вызова.

3.10.2. Сохранение номера из списка «повторных наборов» в телефонную книгу.

1) В режиме ожидания нажмите на клавишу «вниз», для входа в список повторных наборов.

2) Выберите интересующий Вас номер.

3) Нажмите на клавишу «меню».

4) Кнопками «вверх/ вниз» выберите «доб. в тк».

5) Подтвердите свой выбор нажатием на клавишу «меню» и введите имя контакта.

6) Нажмите на клавишу «меню» и при необходимости внесите исправления в номер.

7) Нажмите на клавишу «меню», на дисплее появится надпись «мелодия 1».

8) Клавишами «вверх/ вниз» выберите одну из десяти мелодий.

9) Нажмите клавишу «меню» для подтверждения.

3.10.3. Удаление номеров из списка «повторных наборов».

1) Войдите в список «повторных наборов».

2) Выберите интересующий Вас номер.

3) Нажмите на клавишу «меню».

4) Клавишами «вверх/ вниз» выберите опцию «стереть».

5) Нажмите клавишу «меню» для подтверждения.

3.10.4. Удаление всего списка «повторных наборов».

- 1) Войдите в список «повторных наборов».
- 2) Нажмите на клавишу «меню».
- 3) Клавишами «вверх/ вниз» выберите опцию «стереть все».
- 4) Нажмите клавишу «меню» для подтверждения.

3.11. Совершение вызова с телефонной базы.

3.11.1. Предварительный набор номера.

Введите телефонный номер и нажмите на клавишу посылы вызова. Если вы не правильно ввели номер то используйте клавишу  для удаления не правильно введенного символа

3.11.2. Прямой набор номера.

Нажмите на клавишу посылы вызова и после того как вы услышите сигнал линии введите телефонный номер (если Вы ввели неправильный символ в данном режиме набора номера, Вы не сможете его удалить).

3.11.3. Набор номера из телефонной книги.

Зайдите в телефонную книгу, выберите интересующий вас номер нажатием на клавиши «вверх/ вниз», после этого нажмите на клавишу посылы вызова (Вы можете ускорить поиск в телефонной книге, с помощью введения начальных символов имен).

3.11.4. Набор номера из списка вызовов.

Зайдите в список вызовов, выберите интересующий Вас номер и нажмите на клавишу посылы вызова.

3.11.5. Набор номера из списка повторного набора.

Зайдите в список повторных наборов, выберите интересующий вас номер и нажмите клавишу посылы вызова.

3.11.6. Таймер разговоров.

В базе присутствует функция «таймер разговоров», который автоматически засекает время при начале разговора, и остается видимым на дисплее трубки в течении 5 секунд после завершения разговора.

3.12. Ответ на входящий вызов.

Для того чтобы ответить на входящий вызов надо либо нажать на клавишу громкой связи, либо поднять трубку телефонной базы.



3.13. Завершение вызова.

Для завершения разговора надо либо положить трубку, либо нажать на клавишу громкой связи если вы находитесь в режиме «громкой связи».

3.14. Регулировка уровня громкости.

Вы можете установить уровень громкости динамика (от 1 до 5). Во время разговора, при нажатии клавиш «вверх/ вниз», Вы устанавливаете громкость динамика. После завершения разговора, уровень громкости динамика останется таким-же как при его установке.

3.15. Выключение микрофона.

Во время разговора нажмите клавишу . Микрофон выключится и на дисплее появится соответствующий символ. Для того чтобы снова включить микрофон, нажмите клавишу  еще раз.

3.16. Экстренный вызов при отключении электропитания.

Вы можете совершать экстренные звонки с телефонной базы, даже если сетевой адаптер не подключен. Для этого Вам надо поднять трубку с телефонной базы, подождать несколько секунд, пока Вы не услышите сигнал линии, а после этого ввести номер.

Внимание

При отключении электропитания: Вы не сможете совершать вызовы из телефонной книги или любых других опций затрагивающих память телефонной базы. Также вы не сможете воспользоваться громкой связью.

При отключении электропитания: Вы сможете отвечать на входящие вызовы с помощью телефонной базы. Для этого просто поднимите трубку при поступающем вызове.

3.17. Повторный набор последних вызовов.

Вы можете совершить повторный набор любого из 10 последних набранных номеров. Если тот или иной номер записан в телефонной книге, то на дисплее будет отображаться его имя. Самые последние набранные номера располагаются в начале списка.

3.17.1. Повторный набор номера из списка «повторных наборов».

1) В режиме ожидания нажмите на клавишу «вниз», для входа в список повторных наборов.

Внимание

Если в списке повторных наборов показываются имена, Вы сможете просмотреть информацию о данных контактах нажатием на клавишу «#».

2) Выберите интересующий Вас номер при помощи клавиш «вверх/ вниз».

3) Поднимите трубку с телефонной базы, либо нажмите на клавишу громкой связи.

3.17.2. Сохранение номера из списка «повторных наборов» в телефонную книгу.

- 1) В режиме ожидания нажмите на клавишу «вниз», для входа в список повторных наборов.
- 2) Выберите интересующий Вас номер.
- 3) Нажмите на клавишу «меню».
- 4) Кнопками «вверх/ вниз» выберите «доб. в тк».
- 5) Подтвердите свой выбор нажатием на клавишу «меню» и введите имя контакта.
- 6) Нажмите на клавишу «меню» и при необходимости внесите исправления в номер.
- 7) Нажмите на клавишу «меню», на дисплее появится надпись «мелодия 1».
- 8) Клавишами «вверх/ вниз» выберите одну из десяти мелодий.
- 9) Нажмите клавишу «меню» для подтверждения.

3.17.3. Удаление номеров из списка «повторных наборов».

- 1) Войдите в список «повторных наборов».
- 2) Выберите интересующий Вас номер.
- 3) Нажмите на клавишу «меню».
- 4) Клавишами «вверх/ вниз» выберите опцию «стереть».
- 5) Нажмите клавишу «меню» для подтверждения.

3.17.4. Удаление всего списка «повторных наборов».

- 1) Войдите в список «повторных наборов».
- 2) Нажмите на клавишу «меню».
- 3) Клавишами «вверх/ вниз» выберите опцию «стереть все».
- 4) Нажмите клавишу «меню» для подтверждения.

3.18. Совершение вызова при помощи клавиш быстрого набора.

Находясь в режиме ожидания, нажмите на клавиши M1, M2, M3, M4 или M5 чтобы позвонить на номер, сохраненный на одну из клавиш быстрого набора. Вызов будет выполнен с помощью громкой связи. Поднимите трубку для того чтобы переключить звук с динамика громкой связи на динамик трубки.

3.19.Клавиши быстрого набора.

На телефонной базе присутствует пять клавиш быстрого набора. После того как вы сохранили номер на ту или иную клавишу быстрого набора, для совершения вызова достаточно будет нажать на ту клавишу быстрого набора, на которую вы сохранили номер.

3.19.1.Сохранение номера на клавиши быстрого набора.

- 1) В режиме ожидания наберите номер.
- 2) Нажмите и удерживайте в течение нескольких секунд ту клавишу быстрого набора, на которую Вы хотите сохранить номер, пока не услышите звук, оповещающий о том, что Вы сохранили номер.

Внимание

Если на той или иной клавише быстрого набора уже был сохранен другой номер, то он автоматически заменится на новый.

3.20.Поиск беспроводной трубки.

3.20.1.Использование беспроводной трубки.

Если к базе подключено несколько беспроводных трубок, то нажмите на правую функциональную клавишу и выберите номер той трубки, которую вы хотите найти. Вы можете нажать 9 для того чтобы послать вызов на все трубки подключенные к телефонной базе.

3.20.2.Использование телефонной базы.

Вы можете найти любую из подключенных к телефонной базе беспроводных трубок.

- 1) В режиме ожидания нажмите клавишу «меню».
- 2) Нажатием на клавиши «вверх/ вниз» выберите опцию «поиск вс. тр.».
- 3) Подтвердите свой выбор нажатием на клавишу «меню». На дисплее появится надпись «поиск», а все беспроводные трубки подключенные к телефонной базе начнут издавать звук. Вы можете остановить данную функцию нажатием клавиш «посыла вызова»/ «завершения вызова»/ «правой функциональной клавиши» на любой из беспроводных трубок или нажатием клавиши  на телефонной базе.

3.21.Совершение внутреннего вызова.

С помощью данной функции Вы сможете совершать внутренние вызовы, переводить входящие вызовы и совершать звонки в режиме конференции.

3.21.1. Внутренняя связь (беспроводная трубка).

- 1) В режиме ожидания нажмите клавишу **<С/MUTE>**, после этого на дисплее отобразятся номера всех трубок связанных с телефонной базой.
- 2) Нажмите цифру 7 для того чтобы вызвать базу или цифру с номером той трубки, которую вы хотите вызвать. При нажатии на цифру 9 Вы сможете вызвать и базу, и все трубки.
- 3) При поступлении вызова внутренней связи надо снять трубку с базы..

Или

- 4) При поступлении вызова внутренней связи надо нажать клавишу посылы вызова.

Внимание

При поступлении внешнего вызова во время разговора по внутренней связи Вы услышите сигнал, Вам надо закончить разговор по внутренней связи, перед тем как ответить на внешний вызов.

3.21.2. Внутренняя связь (телефонная база).

- 1) В режиме ожидания нажмите клавишу **<С/MUTE>**, после этого на дисплее отобразятся номера всех трубок связанных с телефонной базой.
- 2) Нажмите на цифру с номером той трубки с которой Вы хотите установить внутреннюю связь, или на цифру 9 для того чтобы вызвать все трубки.

3.21.3. Перевод внешнего вызова (беспроводная трубка).

Во время внешнего вызова

- 1) Нажмите клавишу, **<MENU/OK>** чтобы появилась надпись **INTERCOM**.
- 2) Нажмите клавишу **<MENU/OK>** еще раз, чтобы увидеть номера всех трубок связанных с телефонной базой. После этого нажмите на клавишу с изображением цифры той трубки, на которую Вы хотите перевести звонок.
- 3) Нажмите клавишу посылы вызова для того чтобы ответить на переведенный вызов.
- 4) Нажмите клавишу завершения вызова для того, чтобы отклонить переведенный вызов.
- 5) Звонок будет переведен на ту трубку, с которой он поступил.

Внимание

Если трубка, на которую переводится вызов не отвечает, то нажатием на клавишу завершения вызова, Вы сможете ответить на этот вызов Сами.

3.21.4.Перевод внешнего вызова (телефонная база).

- 1) Нажмите клавишу, **<MENU/OK>** чтобы появилась надпись **INTERCOM**.
- 2) Нажмите клавишу **<MENU/OK>** еще раз, чтобы увидеть номера всех трубок связанных с телефонной базой. После этого нажмите на клавишу с изображением цифры той трубки, на которую Вы хотите перевести звонок.
- 3) Нажмите клавишу посылы вызова для того чтобы ответить на переведенный вызов.
- 4) Нажмите клавишу завершения вызова для того, чтобы отклонить переведенный вызов.
- 5) Звонок будет переведен на ту трубку, с которой он поступил.

3.21.5.Создание конференцсвязи (беспроводная трубка).

Создание конференцсвязи возможно при использовании одной телефонной базы и одной, или двух беспроводных трубок.

Во время внешнего вызова

- 1) Нажмите клавишу, **<MENU/OK>** чтобы появилась надпись **INTERCOM**.
- 2) Нажмите клавишу **<MENU/OK>** еще раз, чтобы увидеть номера всех трубок связанных с телефонной базой. После этого нажмите на клавишу с изображением цифры той трубки, на которую Вы хотите перевести звонок.
- 3) Нажмите клавишу посылы вызова для того чтобы ответить на переведенный вызов.
- 4) Нажмите и удерживайте клавишу «*», на той трубке, на которую поступает вызов.

Другие трубки могут отключиться от конференцсвязи при нажатии на клавишу завершения вызова.

3.21.6.Создание конференцсвязи (телефонная база).

Во время внешнего вызова

- 1) Нажмите клавишу, **<MENU/OK>** чтобы появилась надпись **INTERCOM**.
- 2) Нажмите клавишу **<MENU/OK>** еще раз, чтобы увидеть номера всех трубок связанных с телефонной базой. После этого нажмите на клавишу с изображением цифры той трубки, на которую Вы хотите перевести звонок.
- 3) Нажмите клавишу посылы вызова для того чтобы ответить на переведенный вызов.
- 4) Нажмите и удерживайте клавишу «*».

4. Частная телефонная книга.

Вы можете сохранить до 50 номеров с именами в памяти каждой беспроводной телефонной трубки, а также до 50 номеров с именами в памяти телефонной базы. Каждая запись в телефонной книге может вмещать до 20 символов в беспроводной трубке и до 24 символов в телефонной базе при вводе телефонного номера, и 12 символов при вводе имени. Вы можете выбрать разные мелодии для каждого из абонентов внесенных в телефонную книгу.

Беспроводная телефонная трубка:

4.1. Сохранение нового контакта.

В режиме ожидания

- 1) Войдите в главное меню.
- 2) Выберите «тел книга».
- 3) Выберите «добавить».
- 4) Введите имя.
- 5) Введите номер.
- 6) Выберите мелодию.
- 7) Нажмите клавишу меню для сохранения контакта.

4.2. Поиск контакта.

В режиме ожидания

- 1) Войдите в главное меню.
- 2) Выберите «тел книга».
- 3) Введите первую букву имени нужного Вам контакта.

4.3. Просмотр информации о контакте в телефонной книге.

В режиме ожидания

- 1) Войдите в главное меню.
- 2) Выберите «тел книга».
- 3) Выберите нужный Вам контакт.
- 4) Нажмите клавишу меню.
- 5) Выберите «подробности».

4.4. Сохранение нового контакта.

В режиме ожидания

- 1) Войдите в главное меню.
- 2) Выберите «тел книга».
- 3) Выберите «добавить».
- 4) Введите номер.
- 5) Введите «имя».
- 6) Выберите мелодию.
- 7) Нажмите меню для сохранения.

4.5. Удаление контакта.

В режиме ожидания

- 1) Войдите в главное меню.
- 2) Выберите «тел книга».
- 3) Выберите нужный Вам контакт.
- 4) Нажмите на клавишу меню.
- 5) Выберите «удалить».
- 6) Нажмите клавишу меню для удаления.

4.6. Удаление всех контактов.

В режиме ожидания

- 1) Войдите в главное меню.
- 2) Выберите «тел книга».
- 3) Выберите «удалить все».
- 4) Нажмите клавишу меню для подтверждения.

4.7. Просмотр информации о памяти телефонной книги.

В режиме ожидания

- 1) Войдите в главное меню.
- 2) Выберите «тел книга».
- 3) Выберите «сост памяти».

Телефонная база:

4.8.Сохранение нового контакта.

В режиме ожидания

- 1) Войдите в главное меню.
- 2) Выберите «тел книга».
- 3) Выберите «добавить».
- 4) Введите имя.
- 5) Введите номер.
- 6) Выберите мелодию.
- 7) Нажмите клавишу меню для сохранения контакта.

4.9.Редактирование контакта в телефонной книге.

В режиме ожидания

- 1) Войдите в главное меню.
- 2) Выберите «тел книга».
- 3) Выберите «изменить».
- 4) Выберите нужный Вам контакт.
- 5) Нажмите клавишу меню для подтверждения выбора.
- 6) Отредактируйте имя.
- 7) Отредактируйте номер.
- 8) Выберите мелодию.
- 9) Нажмите клавишу меню для сохранения изменений.

4.10.Просмотр информации о контакте в телефонной книге.

В режиме ожидания

- 1) Войдите в главное меню.
- 2) Выберите «тел книга».
- 3) Выберите нужный Вам контакт.
- 4) Нажмите клавишу меню.
- 5) Выберите «подробности».

4.11.Удаление контакта.

В режиме ожидания

- 1) Войдите в главное меню.
- 2) Выберите «тел книга».
- 3) Выберите нужный Вам контакт.
- 4) Нажмите на клавишу меню.
- 5) Выберите «удалить».
- 6) Нажмите клавишу меню для удаления.

4.12.Удаление всех контактов.

В режиме ожидания

- 1) Войдите в главное меню.
- 2) Выберите «тел книга».
- 3) Выберите «удалить все».
- 4) Нажмите клавишу меню для подтверждения.

4.13.Просмотр информации о памяти телефонной книги.

В режиме ожидания

- 1) Войдите в главное меню.
- 2) Выберите «тел книга».
- 3) Выберите «сост памяти».

5. Определитель номера (зависит от сети).

Эта функция доступна, если вы подключили услугу «определитель номера» у поставщика услуг сети. Ваш телефон может хранить до 20 номеров с указанием даты / времени в телефонной базе и беспроводных трубках. Номер звонящего будет отображаться на дисплее телефонной базы или беспроводной трубки. Если номер звонящего совпадает с номером, который записан в телефонной книге, то на дисплее будет отображаться имя звонящего. Телефонная база или беспроводная трубка будет издавать звук той мелодии, которая присвоена этому контакту. Если у звонящего подключена функция «анти аон», то на дисплее не будет отображаться номер звонящего.

Беспроводная телефонная трубка:

5.1. Просмотр списка вызовов.

Все полученные звонки сохраняются в список вызовов. Когда список вызовов заполнен, старый вызов будет заменен на новый вызов. Любые пропущенные звонки, которые не просматривались, помечены иконкой < ★ > в центре нижней строки дисплея.

- 1) Нажмите клавишу вверх для входа в список вызовов.
- 2) Выберите нужный Вам контакт.
- 3) Нажмите клавишу «#» чтобы увидеть номер звонящего.
- 4) Нажмите кнопку меню.
- 5) Выберите «подробности» для просмотра времени и даты, когда был сделан вызов.

5.2. Сохранение номеров из списка вызовов в телефонную книгу.

- 1) Нажмите клавишу вверх для входа в список вызовов.
- 2) Выберите нужный Вам контакт.
- 3) Нажмите клавишу меню.
- 4) Выберите «добавить».
- 5) Введите имя.
- 6) Нажмите кнопку меню для подтверждения и выберите номер из списка вызовов.
- 7) Выберите мелодию.
- 8) Нажмите кнопку меню для сохранения.

5.3. Удаление номера из списка вызовов.

- 1) Нажмите клавишу вверх для входа в список вызовов.
- 2) Выберите нужный Вам контакт.
- 3) Нажмите клавишу меню.
- 4) Выберите «удалить».
- 5) Нажмите клавишу меню для подтверждения удаления.

5.4. Удаление всех номеров из списка вызовов.

- 1) Нажмите клавишу вверх для входа в список вызовов.
- 2) Нажмите клавишу меню.
- 3) Выберите «удалить все».
- 4) Нажмите клавишу меню для подтверждения.

Телефонная база:

Все вызовы сохраняются в группах «списков вызовов»: Принятые и Пропущенные. Любой не отвеченный вызов который Вы не просмотрели будет отмечен иконкой **<NEW>** при просмотре.

5.5. Просмотр списка вызовов.

- 1) Нажмите клавишу **<CALLS>** для входа в список вызовов.

Или

Нажмите клавишу меню, затем кнопками вверх/вниз выберите список вызовов, нажмите клавишу меню еще раз чтобы просмотреть список пропущенных ВЫЗОВОВ, либо выберите список принятых вызовов.

5.6. Сохранение номеров из списка вызовов в телефонную книгу.

- 1) Нажмите клавишу вверх для входа в список вызовов.
- 2) Выберите нужный Вам контакт.
- 3) Нажмите клавишу меню.
- 4) Выберите «добавить».
- 5) Введите имя.
- 6) Нажмите кнопку меню для подтверждения и выберите номер из списка вызовов.
- 7) Выберите мелодию.
- 8) Нажмите кнопку меню для сохранения.

5.7.Удаление номера из списка вызовов.

- 1)Нажмите клавишу вверх для входа в список вызовов.
- 2) Выберите нужный Вам контакт.
- 3) Нажмите клавишу меню.
- 4) Выберите «удалить».
- 5) Нажмите клавишу меню для подтверждения удаления.

5.8.Удаление всех номеров из списка вызовов.

- 1)Нажмите клавишу вверх для входа в список вызовов.
- 2) Нажмите клавишу меню.
- 3) Выберите «удалить все».
- 4) Нажмите клавишу меню для подтверждения.

6. Настройки телефона.

Телефон поставляется с набором параметров, которые можно изменить, для персонализации телефона, на те настройки которые будут более удобны для Вас.

Использование беспроводной трубки:

6.1. Установка времени и даты.

Если у вас активна услуга «Определитель номера», то настройки времени и даты будут обновляться сетью автоматически во время получения входящего вызова.

Услуга «определитель номера» определяет только месяц и день, поэтому при необходимости Вы можете установить год вручную.

6.1.1. Изменение формата даты.

- 1) Нажмите на кнопку «меню» и при помощи кнопок «вверх/вниз» выберите опцию «настройки».
- 2) Нажмите кнопку «меню» для подтверждения и при помощи кнопок «вверх/вниз» выберите опцию «дата и время».
- 3) Нажмите кнопку «меню» для подтверждения и при помощи кнопок «вверх/вниз» выберите опцию «формат даты».
- 4) Нажмите кнопку «меню» для подтверждения и при помощи кнопок «вверх/вниз» выберите нужный Вам формат даты (дд.мм.гг или мм.дд.гг).
- 5) Нажмите кнопку «меню» для подтверждения.

6.1.2. Изменение формата времени.

- 1) Нажмите на кнопку «меню» и при помощи кнопок «вверх/вниз» выберите опцию «настройки».
- 2) Нажмите кнопку «меню» для подтверждения и при помощи кнопок «вверх/вниз» выберите опцию «дата и время».
- 3) Нажмите кнопку «меню» для подтверждения и при помощи кнопок «вверх/вниз» выберите опцию «формат времени».
- 4) Нажмите кнопку «меню» для подтверждения и при помощи кнопок «вверх/вниз» выберите нужный Вам формат времени (12 ч или 24 ч).
- 5) Нажмите кнопку «меню» для подтверждения.

6.1.3. Установка времени.

- 1) Нажмите на кнопку «меню» и при помощи кнопок «вверх/вниз» выберите опцию «настройки».
- 2) Нажмите кнопку «меню» для подтверждения и при помощи кнопок «вверх/вниз» выберите опцию «дата и время».
- 3) Нажмите кнопку «меню» для подтверждения и при помощи кнопок «вверх/вниз» выберите опцию «Установить время».
- 4) Нажмите кнопку «меню» и введите информацию о времени в формате «24 ч».
- 5) Нажмите кнопку «меню» для подтверждения.



Примечание: По умолчанию, текущее время будет отображаться, начиная с 00 - 00 (ЧЧ – ММ) при включении питания.

6.1.4. Установка даты.

- 1) Нажмите на кнопку «меню» и при помощи кнопок «вверх/вниз» выберите опцию «настройки».
- 2) Нажмите кнопку «меню» для подтверждения и при помощи кнопок «вверх/вниз» выберите опцию «дата и время».
- 3) Нажмите кнопку «меню» для подтверждения и при помощи кнопок «вверх/вниз» выберите опцию «Установить дату».
- 4) Нажмите кнопку «меню» для подтверждения и введите дату согласно формату который Вы установили (Пункт «6.1.1» данного руководства).
- 5) Нажмите кнопку «меню» для подтверждения.

Примечание: По умолчанию текущая дата будет отображаться, начиная с 01 - 01 – 11 (ДД - ММ - ГГ) при включении питания.

6.2. Установка будильника.

На данном телефоне Вы сможете установить будильник. Когда будильник установлен на дисплее присутствует иконка . При активации функции «будильник» на дисплее рядом с иконкой  будет мигать надпись «Будильник включен» и будет проигрываться мелодия звонка в течении 45 секунд. Вы можете выключить будильник нажатием на любую клавишу.

Если при срабатывании будильника Вы его не отключили а перенесли время будильника, то мелодия звонка работает снова согласно временному периоду переноса (7 минут). Также Вы сможете отключить функцию переноса времени и отключить будильник если нажмете и будете удерживать кнопку «Выкл.».

Примечание:

а) Нажатие на клавиши все равно отключит будильник, даже в том случае если клавиатура заблокирована.

б) Уровень звука будильника точно такой-же как и уровень звука мелодии при входящем вызове. Если уровень звука мелодии при входящем вызове установлен на беззвучный режим, то уровень звука будильника будет установлен на 1.

в) Во время внешнего вызова или внутреннего звонка, если будильник включен и время его срабатывания наступило, то надпись «Будильник включен» будет также мигать на дисплее. Сигнал будет слышан из наушника для оповещения пользователя. Как только пользователь нажимает любую клавишу или нажимает и удерживает «Выкл.», чтобы отключить будильник, дисплей возвращается к продолжительности звонка.

д) Во время пейджинга или звонка, будильник не будет издавать сигнал когда наступит установленное время. Однако, если функция отсрочки включена, и пейджинг или звонок не активны, то сигнал будильника будет звучать еще раз по истечении временного периода отсрочки.

6.2.1. Включение/Выключение будильника.

- 1) Нажмите на кнопку «меню» и при помощи кнопок «вверх/вниз» выберите опцию «настройки».
- 2) Нажмите кнопку «меню» для подтверждения и Вы увидите надпись «будильник».
- 3) Нажмите кнопку «меню» для подтверждения и при помощи кнопок «вверх/вниз» выберите «Вкл.» или «Выкл.».
- 4) Нажмите кнопку «меню» для подтверждения.

Примечание:

Если вы выбрали опцию «Вкл.», то Вам понадобится установить время срабатывания будильника.

6.2.2. Установка времени будильника.

- 1) Следуйте пунктам (с 1 по 4) главы «6.2.1.» данного руководства.
- 2) Введите время срабатывания будильника в формате «24 ч».
- 3) Нажмите кнопку «меню», Вы увидите надпись «Отклонить».
- 4) Нажмите кнопку «меню» для подтверждения и при помощи кнопок «вверх/вниз» выберите «Вкл.» или «Выкл.».
- 5) Нажмите кнопку «меню» для подтверждения.

6.3. Настройки трубки.

6.3.1. Установка мелодии вызова для внутренних звонков.

- 1) Нажмите на кнопку «меню» и при помощи кнопок «вверх/вниз» выберите опцию «настройки».
- 2) Нажмите кнопку «меню» для подтверждения и при помощи кнопок «вверх/вниз» выберите опцию «установки звонка».
- 3) Нажмите кнопку «меню» для подтверждения, на дисплее появиться надпись «внутренний звонок».
- 4) Нажмите кнопку «меню» для подтверждения и клавишами «вверх/вниз» выберите нужную Вам мелодию.

Примечание: Соответствующая мелодия будет воспроизводиться во время просмотра списка мелодий.

- 5) Нажмите кнопку «меню» для подтверждения.

6.3.2. Установка мелодии вызова для внешних звонков.

- 1) Нажмите на кнопку «меню» и при помощи кнопок «вверх/вниз» выберите опцию «настройки».
- 2) Нажмите кнопку «меню» для подтверждения и при помощи кнопок «вверх/вниз» выберите опцию «установки звонка».
- 3) Нажмите кнопку «меню» для подтверждения, на дисплее появиться надпись «внешний звонок».
- 4) Нажмите кнопку «меню» для подтверждения и клавишами «вверх/вниз» выберите нужную Вам мелодию.

Примечание: Соответствующая мелодия будет воспроизводиться во время просмотра списка мелодий.

- 5) Нажмите кнопку «меню» для подтверждения.

6.3.3. Установка уровня громкости звонка.

- 1) Нажмите на кнопку «меню» и при помощи кнопок «вверх/вниз» выберите опцию «настройки».
- 2) Нажмите кнопку «меню» для подтверждения и при помощи кнопок «вверх/вниз» выберите опцию «установки звонка».
- 3) Нажмите кнопку «меню» для подтверждения, на дисплее появиться надпись «громкость».
- 4) Нажмите кнопку «меню» для подтверждения и клавишами «вверх/вниз» выберите нужный Вам уровень громкости.

Примечание: Соответствующая мелодия будет воспроизводиться с тем уровнем громкости, который Вы установили. Если Вы установили беззвучный режим, то на дисплее будет видна соответствующая иконка.

5) Нажмите кнопку «меню» для подтверждения.

6.3.4. Установка предупредительных сигналов.

По умолчанию установлено три различных предупредительных сигнала, их так-же можно отключить по Вашему желанию.

Сигнал клавиш – при нажатии на любую из клавиш издается одиночный звуковой сигнал.

Сигнал разряда АКБ – издаётся для оповещения Вас о том что уровень заряда аккумуляторной батареи слишком мал и требуется подзарядка.

Сигнал «вне диапазона» - издается для оповещения Вас о том что уровень сигнала связи между беспроводной трубкой и базой очень низкий. Необходимо подойти ближе к базе.

1) Нажмите на кнопку «меню» и при помощи кнопок «вверх/вниз» выберите опцию «настройки».

2) Нажмите кнопку «меню» для подтверждения и при помощи кнопок «вверх/вниз» выберите опцию «установки сигналов».

3) Нажмите кнопку «меню» для подтверждения и при помощи кнопок «вверх/вниз» выберите **СИГНАЛ КЛАВИШ/СИГНАЛ БАТАРЕИ/ВНЕ ДИАПОЗОНА.**

4) Нажмите кнопку «меню» для подтверждения и нажатием на клавиши «вверх/вниз» чтобы включить/выключить данные сигналы.

5) Нажмите кнопку «меню» для подтверждения.

6.3.5. Установка языка трубки.

1) Нажмите на кнопку «меню» и при помощи кнопок «вверх/вниз» выберите опцию «настройки».

2) Нажмите кнопку «меню» для подтверждения и при помощи кнопок «вверх/вниз» выберите опцию «язык».

3) Нажмите кнопку «меню» и нажатием на клавиши «вверх/вниз» выберите нужный Вам язык.

4) Нажмите кнопку «меню» для подтверждения.

6.3.6.Изменение имени трубки.

- 1) Нажмите на кнопку «меню» и при помощи кнопок «вверх/вниз» выберите опцию «настройки».
- 2) Нажмите кнопку «меню» для подтверждения и при помощи кнопок «вверх/вниз» выберите опцию «имя».
- 3) Нажмите кнопку «меню» для подтверждения и введите новое имя трубки, используйте правую функциональную клавишу <C/MUTE> для удаления символов и алфавитно-цифровые клавиши для написания имени.
- 4) Нажмите кнопку «меню» для подтверждения.

6.3.7.Выбор информации отображаемой на дисплее в режиме ожидания.

Вы можете выбрать «время» или «имя трубки» для отображения на дисплее в режиме ожидания.

- 1) Нажмите на кнопку «меню» и при помощи кнопок «вверх/вниз» выберите опцию «настройки».
- 2) Нажмите кнопку «меню» для подтверждения и при помощи кнопок «вверх/вниз» выберите опцию «установки дисплея».
- 3) Нажмите кнопку «меню» для подтверждения и нажатием на клавиши «вверх/вниз» выберите либо «Имя» либо «Время».
- 4) Нажмите кнопку «меню» для подтверждения.

Примечание: если Вы выбрали «Время», но оно не было предварительно установлено, то на дисплее по прежнему будет выставлено время по умолчанию 00-00.

6.3.8.Установка автоответчика.

При включении автоответчика, Вы можете ответить на звонок автоматически, просто сняв трубку с базы или зарядного устройства, без нажатий на любую клавишу.

- 1) Нажмите на кнопку «меню» и при помощи кнопок «вверх/вниз» выберите опцию «настройки».
- 2) Нажмите кнопку «меню» для подтверждения и при помощи кнопок «вверх/вниз» выберите опцию «автоответчик».
- 3) Нажмите кнопку «меню» для подтверждения и при помощи кнопок «вверх/вниз» выберите опцию «включить/выключить».
- 4) Нажмите кнопку «меню» для подтверждения.

6.4. Установки базы.

6.4.1. Отмена регистрации трубки.

Эта операция необходима, если одна из ваших телефонных трубок сломалась или потерялась и должна быть заменена. Вам нужно будет ввести 4-значный PIN-код системы (по умолчанию PIN-код 0000) для того, чтобы отменить регистрацию трубки. При отмене регистрации трубки на дисплее начнет мигать иконка с изображением антенны, а рядом с ней будет надпись «Регистрация».

Примечание: Вы не сможете отменить регистрацию трубки, если Вы по ней разговариваете в данный момент.

- 1) Нажмите на кнопку «меню» и при помощи кнопок «вверх/вниз» выберите опцию «настройки».
- 2) Нажмите кнопку «меню» для подтверждения, после чего на дисплее появится опция «Удалить трубку».
- 3) Нажмите кнопку «меню» для подтверждения, после чего на дисплее появится надпись «PIN?----».
- 4) Введите 4-значный PIN-код системы (по умолчанию 0000).
- 5) Нажмите кнопку «меню» и на дисплее отобразится номер первой трубки.
- 6) Нажмите кнопки «вверх/вниз» для просмотра списка зарегистрированных телефонных трубок и выбора номера трубки, для которой Вы хотите отменить регистрацию.
- 7) Нажмите кнопку «меню» для подтверждения и Вы отмените регистрацию для выбранной трубки.

6.4.2. Изменение режима набора номера.

Как правило, оставляют стандартный режим набора номера «ТОНОВЫЙ» (также называемый DTMF), однако если телефон подключен к старой системе распознавания сигнала, то он будет работать только в «ИМПУЛЬСНОМ» режиме.

Примечание: если установлен «ИМПУЛЬСНЫЙ» режим набора номера, то Вы можете переключить его в «ТОНАЛЬНЫЙ» режим нажатием на клавишу «*» для установки его на все остальные звонки.

- 1) Нажмите на кнопку «меню» и при помощи кнопок «вверх/вниз» выберите опцию «настройки».
- 2) Нажмите кнопку «меню» для подтверждения, после чего на дисплее появится опция «Режим набора».
- 3) Нажмите кнопку «меню» для подтверждения и нажатием на кнопки «вверх/вниз» выберите «ТОНОВЫЙ» или «ИМПУЛЬСНЫЙ» (Текущая настройка обозначается звездочкой справа).
- 4) Нажмите кнопку «меню» для подтверждения.

6.4.3.Изменение времени повторного набора номера.

Вам может понадобиться изменить время повторного набора номера, в том случае если телефон подсоединен к РВХ (телефонной станции которая служит для конкретного бизнеса или офиса). Время опции повторного набора номера может быть КОРОТКИМ (100 мс), СРЕДНИМ (300 мс) или ДЛИННЫМ (600 мс).

- 1) Нажмите на кнопку «меню» и при помощи кнопок «вверх/вниз» выберите опцию «настройки».
- 2) Нажмите кнопку «меню» для подтверждения, после чего на дисплее появится опция «Время повторного набора».
- 3) Нажмите кнопку «меню» для подтверждения и нажатием на кнопки «вверх/вниз» выберите желаемое время повторного набора номера (КОРОТКОЕ, СРЕДНЕЕ, ДЛИННОЕ, текущая настройка обозначается звездочкой справа).
- 4) Нажмите кнопку «меню» для подтверждения.

6.4.4.Изменение PIN-кода системы.

4-значный PIN-код системы используется для изменения настроек системы базовой станции. Он предназначен для защиты телефона от несанкционированного использования. PIN-код системы по умолчанию 0000.

- 1) Нажмите на кнопку «меню» и при помощи кнопок «вверх/вниз» выберите опцию «настройки».
- 2) Нажмите кнопку «меню» для подтверждения, после чего нажатием на клавиши «вверх/вниз» выберите опцию «изменить PIN».
- 3) Нажмите кнопку «меню» для подтверждения, после чего на дисплее появится опция «PIN?----».
- 4) Введите старый PIN-код системы.
- 5) Нажмите кнопку «меню» для подтверждения, после чего на дисплее появится опция «Новый PIN?---- », введите новый 4-значный PIN-код системы.
- 6) Нажмите кнопку «меню» для подтверждения, после чего на дисплее появится опция «Подтвердить?---- », опять введите новый 4-значный PIN-код системы.

Примечание: Если новый PIN-код введенный на пункте 6 не такой же, как новый PIN-код системы, введенный на пункте 5, вы должны ввести новый PIN-код системы на шаге 5 еще раз.

- 7) Нажмите кнопку «меню» для подтверждения.

6.4.5. Сброс настроек Вашего телефона.

Вы можете сбросить настройки Вашего телефона до заводских. После сброса все Ваши личные настройки: список вызовов записей, список повторного набора записей, и автоответчик будут удалены, но в телефонной книге все останется неизменным.

- 1) Нажмите кнопку «меню» для подтверждения, после чего нажатием на клавиши «вверх/вниз» выберите опцию «По умолчанию».
- 2) Нажмите кнопку «меню» для подтверждения, после чего на дисплее появится опция «PIN?----».
- 3) Введите PIN-код системы (по умолчанию 0000).
- 4) Нажмите кнопку «меню» для подтверждения, после чего на дисплее появится опция «Подтвердить?».
- 5) Нажмите кнопку «меню» для подтверждения, после чего все настройки телефона вернуться к заводским.

Телефонная база:

6.5. Установка времени и даты.

Формат даты ММ-ДД, а времени ЧЧ-ММ в 24 часов формате.

- 1) Нажмите кнопку «меню» для подтверждения, после чего на дисплее появится опция «Дата и время».
- 2) Нажмите кнопку «меню» для подтверждения, после чего нажатием на клавиши «вверх/вниз» выберите опцию «Установить часы».
- 3) Нажмите кнопку «меню» для подтверждения, после чего на дисплее появится 4-значное отображение года, а две последние цифры года будут мигать.
- 4) Нажатием на клавиши «вверх/вниз» установите год.
- 5) Нажмите кнопку «меню» для подтверждения, после чего на дисплее начнет мигать поле ввода информации о месяце.
- 6) Нажатием на клавиши «вверх/вниз» установите месяц.
- 7) Нажмите кнопку «меню» для подтверждения, после чего на дисплее начнет мигать поле ввода информации о дате.
- 8) Нажатием на клавиши «вверх/вниз» установите дату.
- 9) Нажмите кнопку «меню» для подтверждения, после чего на дисплее начнет мигать поле ввода информации о часовом значении времени.
- 10) Нажатием на клавиши «вверх/вниз» установите часовое значение в формате 24 ч.
- 11) Нажмите кнопку «меню» для подтверждения, после чего на дисплее начнет мигать поле ввода информации о минутном значении времени.
- 12) Нажатием на клавиши «вверх/вниз» установите минутное значение.
- 13) Нажмите кнопку «меню» для подтверждения, после чего вы услышите короткий звук, а дисплей вернется к экрану меню.

6.6.Отмена регистрации трубки.

Эта операция необходима, если одна из ваших телефонных трубок сломалась или потерялась и должна быть заменена. Вам нужно будет ввести 4-значный PIN-код системы (по умолчанию PIN-код 0000) для того, чтобы отменить регистрацию трубки. При отмене регистрации трубки на дисплее начнет мигать иконка с изображением антенны, а рядом с ней будет надпись «Регистрация».

- 1) Нажмите на кнопку «меню» и при помощи кнопок «вверх/вниз» выберите опцию «настройки».
- 2) Нажмите кнопку «меню» для подтверждения, после чего на дисплее появится опция «Удалить трубку».
- 3) Нажмите кнопку «меню» для подтверждения, после чего на дисплее появится надпись «PIN?---- ». Введите 4-значный PIN-код системы (по умолчанию 0000).
- 4) Нажмите кнопку «меню» и на дисплее отобразится номер первой трубки.
- 5) Нажмите кнопки «вверх/вниз» для просмотра списка зарегистрированных телефонных трубок и выбора номера трубки, для которой Вы хотите отменить регистрацию.
- 6) Нажмите кнопку «меню» для подтверждения и Вы отмените регистрацию для выбранной трубки.

Примечание: Нажмите правую функциональную клавишу <C/Mute> для выхода в предыдущее меню.

6.7.Установка звонка.

6.7.1.Установка мелодии звонка.

В телефоне присутствует 10 мелодий звонка для внешних вызовов.

- 1) Нажмите на кнопку «меню» и при помощи кнопок «вверх/вниз» выберите опцию «установки».
- 2) Нажмите кнопку «меню» и при помощи кнопок «вверх/вниз» выберите опцию «Установки звонка».
- 3) Нажмите кнопку «меню» чтобы выбрать опцию «внешняя мелодия», далее нажмите кнопку «меню» чтобы выбрать опцию «мелодия», далее опять нажмите кнопку «меню» чтобы выбрать «Мелодию X» (текущая мелодия, где X=от 1 до 10).
- 4) Перемещайтесь по списку мелодий нажатием на клавиши «вверх/вниз» (от 1 до 10)
- 5) Нажмите кнопку «меню» для подтверждения настроек.

Примечание: Во время выбора будут проигрываться соответствующие мелодии звонка.

6.7.2.Изменение уровня громкости звонка.

Вы можете настроить уровень громкости мелодии звонка для внешних вызовов от 1(тихий) до 5(громкий), или включить беззвучный режим.

- 1) Нажмите на кнопку «меню» и при помощи кнопок «вверх/вниз» выберите опцию «установки».
- 2) Нажмите кнопку «меню» и при помощи кнопок «вверх/вниз» выберите опцию «Установки звонка».
- 3) Нажмите кнопку «меню» чтобы выбрать опцию «внешняя мелодия», далее нажмите кнопку «меню» чтобы выбрать опцию «громкость», далее опять нажмите кнопку «меню» и нажатием на клавиши «вверх/вниз» установите требуемый уровень громкости от 1 до 5.
- 4) Нажмите кнопку «меню» для подтверждения настроек.

Примечание: Во время выбора будет проигрываться мелодия звонка с соответствующим уровнем громкости.

6.8.Изменение режима набора номера.

Как правило, оставляют стандартный режим набора номера «ТОНОВЫЙ» (также называемый DTMF), однако если телефон подключен к старой системе распознавания сигнала, то он будет работать только в «ИМПУЛЬСНОМ» режиме.

В режиме ожидания:

- 1) Нажмите на кнопку «меню» и при помощи кнопок «вверх/вниз» выберите опцию «установки».
- 2) Нажмите на кнопку «меню» и при помощи кнопок «вверх/вниз» выберите опцию «режим набора».
- 3) Нажмите на кнопку «меню» и при помощи кнопок «вверх/вниз» выберите «ТОНАЛЬНЫЙ» или «ИМПУЛЬСНЫЙ».
- 4) Нажмите кнопку «меню» для подтверждения настроек.

6.9.Изменение времени повторного набора номера.

Вам может понадобиться изменить время повторного набора номера, в том случае если телефон подсоединен к РВХ (телефонной станции, которая служит для конкретного бизнеса или офиса). Время опции повторного набора номера может быть КОРОТКИМ (100 мс), СРЕДНИМ (300 мс) или ДЛИННЫМ (600 мс).

В режиме ожидания:

- 1) Нажмите на кнопку «меню» и при помощи кнопок «вверх/вниз» выберите опцию «установки».
- 2) Нажмите на кнопку «меню» и при помощи кнопок «вверх/вниз» выберите опцию «сброс линии».
- 3) Нажмите на кнопку «меню» и при помощи кнопок «вверх/вниз» выберите желаемое время повторного набора номера: КОРОТКОЕ (100 мс), СРЕДНЕЕ (300 мс) или ДЛИННОЕ (600 мс).
- 4) Нажмите кнопку «меню» для подтверждения настроек.

6.10.Установка звука нажатия на клавиши.

При нажатии на любую из клавиш, Вы будете слышать короткий звук, он установлен по умолчанию. При необходимости его можно отключить.

В режиме ожидания:

- 1) Нажмите на кнопку «меню» и при помощи кнопок «вверх/вниз» выберите опцию «установки».
- 2) Нажмите на кнопку «меню» и при помощи кнопок «вверх/вниз» выберите опцию «звук клавиш».
- 3) Нажмите на кнопку «меню» и при помощи кнопок «вверх/вниз» выберите опцию «включить» или «выключить».
- 4) Нажмите кнопку «меню» для подтверждения настроек.

6.11.Установки языка базы.

В режиме ожидания:

- 1) Нажмите на кнопку «меню» и при помощи кнопок «вверх/вниз» выберите опцию «язык».
- 2) Нажмите на кнопку «меню» и при помощи кнопок «вверх/вниз» выберите нужный Вам язык.
- 3) Нажмите кнопку «меню» для подтверждения настроек.

6.12.Изменение PIN-кода системы.

4-значный PIN-код системы используется для изменения настроек системы базовой станции. Он предназначен для защиты телефона от несанкционированного использования. PIN-код системы по умолчанию 0000.

- 1) Нажмите на кнопку «меню» и при помощи кнопок «вверх/вниз» выберите опцию «настройки».
- 2) Нажмите кнопку «меню» для подтверждения, после чего нажатием на клавиши «вверх/вниз» выберите опцию «изменить PIN».
- 3) Нажмите кнопку «меню» для подтверждения, после чего на дисплее появится опция «PIN?----». Введите 4-значный PIN-код (по умолчанию 0000) и нажмите кнопку «меню» для подтверждения.
- 4) На дисплее появиться надпись «Новый PIN», после чего введите новый PIN-код и нажмите кнопку «меню» для подтверждения.
- 5) На дисплее отобразиться надпись «Повторить», введите новый PIN-код снова и нажмите на кнопку «меню» для подтверждения настроек.

Примечание: Если Вы ввели неверный PIN-код или новый PIN-код не был дважды одинаков, то Вы услышите предупреждающий звук и вернетесь к предыдущему меню.

6.13.Сброс настроек базы.

Вы можете сбросить настройки Вашего телефона до заводских. После сброса все Ваши личные настройки: список вызовов, список повторного набора, номера сохраненные на клавишах быстрого набора и автоответчик будут удалены, но в телефонной книге все останется неизменным.

- 1) Нажмите на кнопку «меню» и при помощи кнопок «вверх/вниз» выберите опцию «настройки».
- 2) Нажмите на кнопку «меню» и при помощи кнопок «вверх/вниз» выберите опцию «сброс базы».
- 3) Нажмите кнопку «меню» для подтверждения, после чего на дисплее появится опция «PIN?----». Введите 4-значный PIN-код (по умолчанию 0000).
- 4) Нажмите кнопку «меню» для подтверждения, после этого Вы вернетесь к предыдущему меню.

7.Регистрация.

Важно: При покупке телефона, все беспроводные трубки уже зарегистрированы на свою базу, так что вам не нужно их регистрировать. Регистрация необходима только при покупке дополнительных беспроводных трубок.

Вы можете дополнительно зарегистрировать 5 беспроводных трубок на один базовый блок, которые будут отображаться на дисплее базы цифрами от 1 до 5. Беспроводную трубку может быть зарегистрирована только на одной базе одновременно.

Для того чтобы проверить зарегистрирована-ли беспроводная трубка убедитесь в том что базовый блок подключен к электросети, а трубка находится в пределах досягаемости сигнала базового блока. На дисплее беспроводной трубки должен быть указан ее номер, а иконка антенны должна показывать стабильный сигнал. Если на дисплее возникает надпись «РЕГИСТРАЦИЯ», то это значит, что Вам надо опять провести регистрацию трубки, следуя следующим инструкциям:

- 1) На базовой станции нажмите кнопку «меню» и нажатием на клавиши «вверх/вниз» выберите опцию «регистрация», далее нажмите на кнопку «меню» для того чтобы перевести базовую станцию в режим регистрации. На дисплее базы появится сообщение «ЖДИТЕ», после этого база будет находиться в режиме регистрации в течении 2 минут и операция по регистрации трубки должна будет завершиться в течении этого времени.
- 2) Нажмите на кнопку «меню» и нажатием на клавиши «вверх/вниз» выберите опцию «регистрация».
- 3) Нажмите кнопку «меню», после чего на дисплее появится надпись «PIN?----».
- 4) Введите 4-значный PIN-код системы (по умолчанию 0000).
- 5) Нажмите кнопку «меню» для подтверждения, на дисплее появится мигающая надпись «ждите».

Если регистрация трубки прошла успешно, то дисплей перейдет в режим ожидания и на нем появится цифра с его номером, а иконка с изображением антенны перестанет мигать. Телефон будет автоматически выделять следующий доступный номер для регистрации. Если регистрация трубки не удалась, то на дисплее трубки по-прежнему будет мигать иконка антенны.

8. Устранение неисправностей.

Если у Вас имеются трудности с Вашим телефоном, попробуйте способы решения некоторых проблем указанные ниже.

Проблема	Причина	Решение
Отсутствует сигнал набора при нажатии на кнопку «посыла вызова» или на клавишу «громкой связи».	a) Соединительный шнур базовой станции не подключен. b) Кабель адаптера не правильно подключен к базовой станции. c) Базовая станция использует другую трубку для выполнения вызова. d) Не правильный шнур телефонной линии.	a) Проверьте соединение. Отключите и снова подсоедините к сети. Убедитесь в том что телефонный шнур был подключен к базовой станции и телефонной розетке. b) Поверьте, надежность подключения блока питания к сетевой розетке и к базовой станции. c) Подождите пока освободится линия. d) Используйте оригинальный шнур из комплекта поставки.
При подключении к АТС, после набора номера либо нет соединения, либо соединят не правильно.	Необходим префикс набора номера	Введите префикс набора номера.
На дисплее присутствует надпись «вне зоны».	a) Базовая станция находится вне зоны досягаемости. b) Базовая станция не подключена к электросети.	a) Сократите расстояние между базовой станцией и беспроводной телефонной трубкой. b) Подключите базовую станцию к электросети.
Не работает функция вызова.	Услуга не подключена или выбран неправильный оператор, либо	Проверьте тарифный план у поставщика связи или поменяйте режим набора

	установлен неправильный режим набора номера.	номера.
а) На дисплее беспроводной трубки отсутствует изображение. б) На дисплее базовой станции отсутствует изображение.	а) Аккумуляторная батарея беспроводной трубки разряжена. б) Базовая станция не подключена к электросети.	а) Подзарядите аккумуляторную батарею беспроводной трубки. б) Проверьте, надежность подключения блока питания к сетевой розетке и к базовой станции.

Данный телефон не оснащен функцией заземления! Поэтому некоторые функции могут быть ограничены при использовании в системах PBX.

Если неисправность не устранена:

Отключите все другое оборудование, подключенное к этой линии и попробуйте совершить вызов.

Отсоедините базовый блок от телефонной линии и подключите другой телефон. Попробуйте совершить вызов. Если у Вас получилось совершить вызов, значит телефонная линия в порядке. Если у Вас не получилось совершить вызов, но при этом Вы использовали разветвительный адаптер для подключения к электросети, попробуйте отключить адаптер и подключить телефон непосредственно к розетке. Если после этого функция совершения вызова будет работать нормально, значит, адаптер может быть не исправен.

Если у Вас до сих пор не получается совершить вызов, то проблема может заключаться в линии обмена сигнала, поэтому свяжитесь с поставщиком услуг сети.

Технические характеристики.

Стандарт радиосвязи	DECT
Частотный диапазон	От 1,88 до 1,9 ГГц (ширина диапазона 20 ГГц)
Ширина канала	1,728 ГГц
Дальность связи	Вне помещения: до 300 метров. В помещении: до 50 метров.
Время работы	В режиме ожидания: 100 часов. В режиме разговора: 10 часов. Время первой зарядки аккумулятора: 15 часов (для беспроводной трубки).
Температурный диапазон	Эксплуатация: от 0 С до 40 С. Хранение: от -20 С до -60 С.
Электропитание	<p>Базовая станция:</p> <p>Теп Рао - S004LB0600045 / S004LV0600045 вход 100-240VAC 50/60Hz 150mA, выход 6VDC 450mA.</p> <p>Зарядное устройство:</p> <p>Теп Рао - S004LB0600030 / S004LV0600030 вход 100-240VAC 50/60Hz 150mA, выход 6VDC 300mA.</p> <p>Информация об аккумуляторах:</p> <p>GPI-VTHC043C00, Type NiMH (Аккумуляторные батареи) Номинальное напряжение 400mAh, 2 X 1.2V размер AAA.</p> <p>BYD- H-AAA400A, Type NiMH (Аккумуляторные батареи) Номинальное напряжение 400mAh, 2 X 1.2V размер AAA.</p> <p>CORUN- NI-MHAAAJ400, Type NiMH (Аккумуляторные батареи) Номинальное напряжение 400mAh, 2 X 1.2V размер AAA.</p>

Существует опасность взрыва, если заменить аккумуляторы на батареи неправильного типа, утилизируйте батареи в центрах переработки.

Очистка и уход

- Не используйте для очистки аппарата Concept Combo бензин, разбавитель краски или другие химические растворители - это может вызвать повреждения и привести к аннулированию гарантийных обязательств в отношении данного аппарата. При необходимости, протирайте телефон влажной салфеткой.
- Оберегайте Concept Combo от воздействия повышенной температуры, влажности и прямых солнечных лучей. Не допускайте попадания воды на аппарат.
- При возникновении неисправностей • не пытайтесь устранять их самостоятельно. Обратитесь в авторизованный сервисный центр VOXTEL.

