

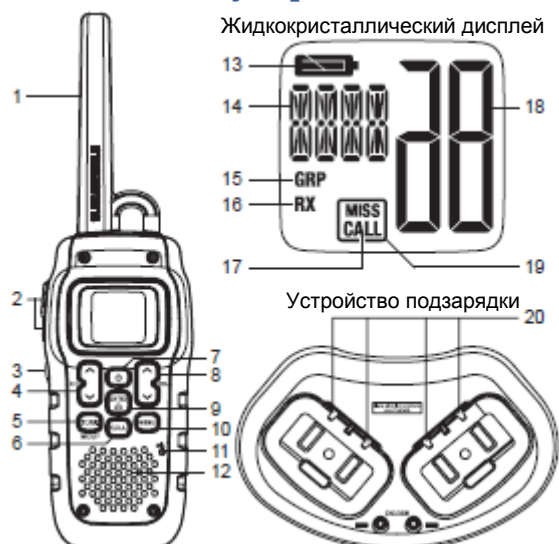









# **Voxtel MR 990**

**Носимая радиостанция малой мощности**

**Руководство по эксплуатации**

## 1. Описание устройства.



- 1) Антенна.
- 2) Кнопка «РТТ».
- 3) Кнопка «мониторинг».
- 4) Кнопка выбора канала «вверх/вниз» .
- 5) Кнопка «тон/группа» .
- 6) Кнопка посылы вызова .
- 7) Кнопка «включение/выключение» .
- 8) Кнопка настройки громкости «вверх/вниз» .
- 9) Кнопка «ввод/блок» .
- 10) Кнопка «меню» .
- 11) Микрофон.
- 12) Громкоговоритель.
- 13) Индикатор уровня заряда батареи .
- 14) Индикатор функций и суб-кода .
- 15) Индикатор группы **GRP**.
- 16) Индикатор получения сигнала **RX**.
- 17) Индикатор посылы вызова **CALL**.
- 18) Индикатор канала **28**.
- 19) Индикатор пропущенного вызова .
- 20) Контакты устройства подзарядки.

Поздравляем Вас с приобретением Voxtel MR990 (частная мобильная радиостанция), водонепроницаемой радиостанции. Эта легкая, размером с ладонь, радиостанция соответствует последнему слову техники и оснащено множеством полезных функций. Используйте его во время спортивных событий, чтобы оставаться на связи с семьей и друзьями, походах, катания на лыжах, на открытом воздухе, или находясь у соседей для жизненно важной связи - даже за пределами у бассейна!

**Примечание:** Если Ваша радиостанция подверглась воздействию соленой воды, надо полностью промыть её пресной водой и высушить перед включением.

## 2. Комплект поставки.

В комплект поставки входит:

- Две радиостанции MR990.
- Два перезаряжаемых никель-металлгидридных аккумулятора.
- Один адаптер переменного тока.
- Одна двойная подставка для подзарядки.
- Два зажима для ремня.
- Инструкция по эксплуатации.

## 3. Установка батареи.

Для Вашей радиостанции используется никель-металлгидридные аккумуляторы.

Для установки аккумуляторов надо:

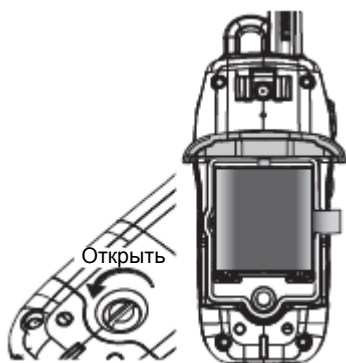

- 1) Убедитесь в том, что радиостанция выключена.
- 2) Поверните винт, удерживающий аккумуляторный отсек против часовой стрелки при помощи отвертки и поднимите крышку аккумуляторного отсека.
- 3) Вставьте аккумулятор в аккумуляторный отсек, так чтобы позолоченные контакты аккумулятора совпали с контактами находящимися в аккумуляторном отсеке, далее следуйте инструкциям, написанным на этикетке от упаковки батареи. Неправильная установка аккумуляторных батарей может привести к повреждению устройства.
- 4) Перед установкой крышки аккумуляторного отсека назад на радиостанцию, убедитесь в том, что шлейфы аккумулятора полностью располагаются в отсеке, проверьте резиновое уплотнение, чтобы убедиться в том, что оно находится в хорошем состоянии, и никакие лишние объекты не создают помех для уплотнения.
- 5) Установите крышку аккумуляторного отсека и затяните винт при помощи отвертки.

## 4. Уровень заряда батареи и сигнал низкого уровня заряда батареи.

В данной радиостанции присутствует индикатор уровня заряда батареи. Если уровень заряда батареи слишком низкий, то иконка индикатора уровня заряда батареи  начинает мигать и спустя 30 секунд на дисплее появляется надпись **BATT**. Перезарядите аккумулятор немедленно.

**Внимание!** Во избежание риска получения травм или повреждения имущества от пожара или поражения электрическим током, используйте аксессуары, только специально предназначенные для этого устройства.

## 5) Подзарядка радиостанции.

В комплект поставки Вашей радиостанции входит двойная подставка для подзарядки и перезаряжаемые аккумуляторы. Для подзарядки радиостанций прочтите следующие инструкции:

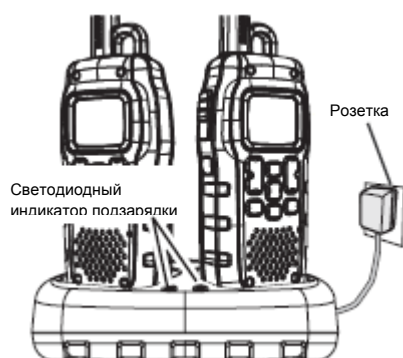

- 1) Подсоедините разъем адаптера к гнезду постоянного тока 9V, которое располагается на задней части подставки, после этого подсоедините адаптер сетевого питания к розетке переменного тока.
- 2) Установите подставку для подзарядки на стол или столешницу и поместите каждую радиостанцию в зарядную подставку так, чтобы клавиатура была направлена вперед.
- 3) Убедитесь в том, что светодиод загорелся. Заряжайте аккумуляторы в течении 16 часов, после чего снимите радиостанции с зарядного устройства.

### Примечание:

- *Время зарядки может меняться в зависимости от оставшегося срока службы батареи.*
- *Для более быстрой подзарядки надо выключить радиостанции, перед тем как их заряжать.*

### Внимание!:

- *Зарядное устройство не является водонепроницаемым. Если зарядное устройство попадет в воду, отключите его от сети, перед тем как извлечь его из воды. Основательно высушите подставку для подзарядки, перед тем, как подключить ее к электросети.*
- *Удалите грязь и вытрясите воду из Вашей радиостанции (если таковые присутствуют) перед установкой ее в подставку для подзарядки.*

## 6. Установка зажима для ремня.

В комплект поставки Вашей радиостанции входят зажимы для ремней.

Для того чтобы установить зажим для ремня Вам потребуется:

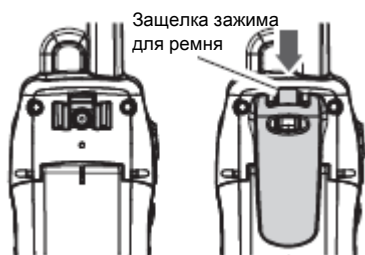

- 1) Сдвиньте зажим для ремня в паз, как показано на рисунке.
- 2) Звук «щелчка» указывает на то, что зажим для ремня был правильно вставлен и надежно зафиксировался.





Для того чтобы снять зажим для ремня Вам потребуется:

- 1) Оттяните защелку зажима для ремня.
- 2) Пока Вы оттягиваете защелку, передвиньте зажим для ремня вверх.

## 7. Использование радиостанции.

Для того чтобы извлечь максимум функциональности из Вашей новой радиостанции прочитайте полностью данное руководство по эксплуатации, перед тем как использовать данное устройство.





### 7.1. Включение радиостанции и регулировка уровня громкости.

- 1) Нажмите и удерживайте клавишу  для того чтобы включить радиостанцию.
- 2) Для того чтобы изменить уровень громкости нажмите на кнопки настройки громкости «вверх » или «вниз » для увеличения или уменьшения уровня громкости, после этого нажмите на кнопку «ввод/блок» **ENTER/**.
- 3) Нажмите и удерживайте клавишу  для того чтобы выключить радиостанцию.





### 7.2. Выбор канала.

Ваша радиостанция имеет 8 каналов и 121 код конфиденциальности, которые Вы можете использовать, чтобы говорить с другими. Для того, чтобы поговорить с кем-то, обе ваши радиостанции должны быть настроены на один и тот же канал и код конфиденциальности.

Для того чтобы выбрать канал:

Нажмите на кнопки выбора канала «вверх » или «вниз » для входа в режим выбора канала. Чтобы выбрать нужный Вам канал нажимайте на кнопки выбора канала «вверх » или «вниз », после этого нажмите на кнопку «ввод/блок» **ENTER/** для подтверждения.

- Для изменения канала непрерывно, нажмите

на кнопки выбора канала «вверх » или «вниз », затем нажмите и удерживайте кнопки выбора канала «вверх » или «вниз » больше 1 секунды.

## 8. Установка группового режима.

Для того, чтобы использовать групповой режим необходимо инициализировать несколько настроек в вашей радиостанции:

- Установить радиостанцию в групповой режим.
- Установить код группы.
- Установить номер устройства.
- Установить «Имя».

### 8.1. Установка радиостанции в групповой режим.

Для того чтобы установить радиостанцию в групповой режим, который позволяет совершать прямой вызов, изменять автоматический поиск каналов и вызывать всех, нажмите и удерживайте кнопку «тон/группа» в течение 2 секунд. На дисплее радиостанции появится иконка **GRP** и номер группы.

**Примечание:** в групповом режиме Вы не можете принимать сообщения от других радиостанций, кроме тех которые настроены на тот же канал и код группы.

### 8.2. Установка кода группы.

Вы можете установить код группы для Вашей радиостанции от 0 до 121. Каждый кто находится с Вами в группе, должен установить код группы идентичный Вашему, для того чтобы поддерживать связь.

- 1) Находясь в групповом режиме, нажмите на кнопку «тон/группа» **TONE/GROUP**. Нажмите на кнопки выбора канала «вверх **^**» или «вниз **v**» для выбора номера группы.
- 2) Нажмите на кнопку «ввод/блок» **ENTER/** или «тон/группа» **TONE/GROUP** для того чтобы вернуться к обычной эксплуатации.

### 8.3. Установка номера устройства.

Для каждой радиостанции в вашей группе необходимо установить уникальный номер устройства, от 1 до 16.

- 1) Нажмите кнопку «меню» **MENU**. Продолжайте нажимать кнопку «меню» пока не появится надпись **UNIT**, после этого нажмите кнопку «ввод/блок» **ENTER/**. На дисплее будет мигать текущий номер устройства.
- 2) Нажатием на кнопки выбора канала «вверх **^**» или «вниз **v**», выберите нужный Вам номер.
- 3) Нажмите кнопку «ввод/блок» **ENTER/** чтобы перейти к следующему разделу.

### 8.4. Установка «Имени».

Имя Вашей радиостанции появляется на дисплеях радиостанций других людей, с которыми Вы разговариваете. Если «имя» не установлено, то на дисплее будет отображаться номер устройства.



- 1) Нажмите кнопку «меню» **MENU**. Продолжайте нажимать кнопку «меню» пока не появится надпись **UNIT**, после этого нажмите кнопку «ввод/блок» **ENTER/**. На дисплее будет мигать текущий номер устройства, после этого нажмите на кнопку «ввод/блок» **ENTER/**. На дисплее появиться надпись **■ . . . .** (или Ваше текущее «Имя»), первая буква которой будет мигать.
- 2) Нажатием на кнопки выбора канала «вверх **^**» или «вниз **v**», выберите нужную Вам букву, после этого нажмите кнопку «ввод/блок» **ENTER/** для перехода к вводу следующей буквы.
- 3) Нажмите кнопку «меню» **MENU** для подтверждения настроек и выхода.

### 8.5. Использование группового режима.





Групповой режим позволяет совершать прямые звонки, другим людям вашей группы, не привлекая внимания всей группы, а также позволяет быстро переключить всех состоящих в вашей группе на другой канал с одной радиостанции. Перед использованием группового режима следуйте инструкциям в разделе «Установка группового режима» для каждой радиостанции вашей группы. Затем, чтобы записать идентификационный номер устройства и «Имя» каждого в каждой радиостанции, совершите операцию "Вызвать всех" с каждой радиостанции (см. раздел «Совершение прямого вызова»).

## 8.6. Совершение прямого вызова.

Функция прямого вызова позволяет вызвать всех в Вашей группе за один раз или вызвать одного из членов Вашей группы без информирования об этом других членов группы. Это как «быстрый набор» к конкретному лицу(ам) с которым вы хотите поговорить.

Для того чтобы вызвать всех находящихся в группе надо нажать на кнопку «вызов»  находясь в групповом режиме. На дисплее радиостанции будет мигать надпись **ALL**. Затем нажмите на кнопку «вызов»  или «ввод/блок» **ENTER/**. Каждый в Вашей группе услышит оповестительный сигнал в течение 3 секунд. После того как оповестительный сигнал прекратится Вы сможете начать разговор.





**Примечание:** если Вы совершаете прямой вызов на все радиостанции находящиеся в Вашей группе, Ваша радиостанция также отправит информацию о Вашем «имени» или номере устройства, и она будет доступна для всех в Вашей группе.

Для того чтобы вызвать одного человека из Вашей группы так чтобы остальные об этом не знали необходимо находясь в групповом режиме нажать на кнопку «вызов» , а далее нажатием на кнопки «выбора канала «вверх » или «вниз » выберите нужного Вам человека и нажмите на кнопку «вызов»  или «ввод/блок» **ENTER/**. Ваша радиостанция издаст предупреждающий сигнал в течение 3 секунд, а далее совершит вызов. Когда выбранный человек ответит, Вы сможете начать разговор. Вы сможете заглушить звук вызова в любой момент нажатием на кнопку «РТТ».

Ваш разговор остается частным между вами и человеком, которого вы вызвали до 15 секунд после вашего последнего разговора. Затем, ваша радиостанция автоматически выйдет из режима частного разговора.

## 8.7. Автоматическое изменение каналов.

Автоматическое изменение каналов позволяет легко координировать переключения каналов для каждого в вашей группе. Вы можете сделать это если обнаружите большое количество помех на текущем канале.

Для запуска автоматического изменения канала на любой радиостанции нажмите кнопку «меню». Продолжайте нажимать на кнопку «меню» до тех пор, пока на дисплее не появится надпись **CHCX**, после этого нажмите кнопку «ввод/блок» **ENTER/**. На дисплее будет мигать номер текущего канала. Нажатием на кнопки «выбора канала «вверх » или «вниз » выберите нужный канал. Вы сможете проверить чистоту сигнала выбранного канала. После нажмите на кнопку «вызов»  или «ввод/блок» **ENTER/**.

Ваша радиостанция издаст предупредительный сигнал течение приблизительно 10 секунд, пока она посылает сигнал переключения каналов. После того как каждая радиостанция получит сигнал о смене канала, они издадут предупредительный сигнал и сменят канал.

Чтобы убедиться в том, что все радиостанции, переключились на новый канал, мы рекомендуем вам:



- Убедитесь в том, что Вы находитесь на открытом пространстве, где сигнал радиостанций более устойчив.
- Оптимизируйте диапазон сигнала во время переключения каналов поднимая радиостанцию над головой, тем самым предоставляя наилучшую высоту.
- Совершите вызов на каждую радиостанцию, после того как поменяли канал, чтобы убедиться в том, что все радиостанции сменили канал. Если Вы забыли кого-то, то следует вернуться к предыдущему каналу и снова послать сигнал автоматической смены канала.

## 9. Использование радиостанции в стандартном режиме.

Вы можете использовать радиостанцию в стандартном (не групповом) режиме когда Вам надо связаться с радиостанцией, не состоящей с Вами в группе.

### 9.1. Выбор кода конфиденциальности.

Вы можете выбрать код конфиденциальности для каждого канала от 1 до 121. Иконка **oFF** (OFF) обозначает что код конфиденциальности не был выбран и ваша радиостанция может получать сигнал вне зависимости от настроек кода передачи радиостанции.



- 1) Нажмите кнопку «тон/группа» . На дисплее будет мигать индикатор кода конфиденциальности.
- 2) Нажатием на кнопки выбора канала «вверх **^**» или «вниз **v**» выберите нужный вам код. Вы также можете его отключить, выбрав **oFF**.
- 3) Нажмите кнопку «ввод/блок» **ENTER/** или «тон/группа»  для того чтобы вернуться к обычной эксплуатации устройства.

**Примечание:** только тоны с 1 по 38 являются стандартными для брендов радиостанций. Другие параметры могут отличаться в зависимости от марки. Просмотрите спецификации для конкретного тона для каждой настройки.

### 9.2. Функция сканирования каналов.

Ваша радиостанция имеет функцию сканирования каналов, что позволяет легко сканировать все 8 каналов. Когда активный канал обнаружен, радиостанция останавливается на этом канале, пока он не освободится. Затем, после 2-секундной задержкой, радиостанция возобновляет сканирование. При нажатии кнопки «РТТ» в то время как сканирование остановилось на канале позволяет передавать сообщения на этом канале.

Для того чтобы включить функцию сканирования каналов:

Нажмите кнопку «меню» . На дисплее радиостанции отобразится надпись **SCAN**, после этого нажмите кнопку «ввод/блок» **ENTER/**. Номер канала будет меняться, в то время как радиостанция будет переключаться между каналами.

Для того чтобы выключить функцию сканирования каналов:

Нажмите кнопку «меню» , РТТ или «вызов» .

### 9.3. Разговор по радиостанции.

Для того чтобы поговорить с другим пользователем радиостанции:

- 1) Нажмите и удерживайте кнопку «РТТ» и говорите четким, нормальным голосом на расстоянии примерно 2-3 см от микрофона. Во время передачи сообщения на дисплее радиостанции появится иконка **TX** в зависимости от типа канала. Для того чтобы Ваше сообщение было передано полностью, следует выдержать небольшую паузу после нажатия кнопки «РТТ», а потом начать говорить.
- 2) После того как Вы закончили говорить, отпустите кнопку «РТТ». Теперь Вы сможете принять входящие вызовы. Во время получения сообщения на дисплее появиться иконка **RX**.

**Примечание:** при нажатии на кнопку «РТТ» на дисплее появляется иконка **TX**. Если кнопка «РТТ» постоянно нажата, то через 1 минуту после того как Вы нажали на кнопку «РТТ», передача остановится и Вы услышите звук ошибки времени ожидания.

## 9.4. Функция режима мониторинга.

Ваша радиостанция позволяет слушать слабые сигналы на текущем канале при нажатии клавиши.

Для того чтобы включить функцию режима мониторинга:

- Для краткого прослушивания нажмите кнопку «мониторинг» **MON**, после чего на дисплее появится иконка **MON**, а иконка **RX** будет мигать.
- Нажмите и удерживайте кнопку «мониторинг» **MON** в течение 2 секунд пока не услышите два звуковых сигнала для того чтобы начать непрерывное прослушивание.

Для того чтобы включить функцию режима мониторинга:





Нажмите кнопку «мониторинг» **MON** для возврата к предыдущему режиму. С дисплея радиостанции исчезнут иконки **MON** и **RX**.

## 9.5. Навигация по нормальному меню.

Для того чтобы получить доступ к расширенным возможностям вашей радиостанции Вы сможете воспользоваться меню функций.

**Примечание:** иконка автоматического переключения каналов (**CHSX**) появляется только если ваша радиостанция установлен в групповом режиме.



- 1) Для входа в меню нажмите кнопку «меню» .
- 2) Последующие нажатия на кнопку «меню»  будут перемещать Вас по меню. После последнего пункта меню радиостанция возвращается к предыдущему режиму.
- 3) Другие способы чтобы выйти из функции меню:
  - a. Нажмите кнопку «РТТ», «мониторинг», «вызов»  или «тон/группа» .
  - b. Подождите 10 секунд, пока радиостанция автоматически не вернется к предыдущему режиму.

## 9.6. Настройки беззвучного режима.

Когда Вы включаете беззвучный режим, все входящие вызовы будут без звука: подсветка дисплея радиостанции будет мигать, а на дисплее будет присутствовать иконки **SLNT** и **CALL** оповещающая Вас о том, что Вас пытаются вызвать. Если Вы не отвечаете на вызов в течении 15 секунд, то подсветка дисплея выключится. Радиостанция также будет вибрировать, напоминая Вам о том, что у вас имеется пропущенный вызов. Беззвучный режим отключится через 15 секунд после того как Вы отправили/приняли сообщение или нажали на какую либо кнопку.

Для того чтобы установить беззвучный режим:

- 1) Войдите в меню. Перемещайтесь по меню, пока на дисплее не появится опция **SLNT**, после этого нажмите кнопку «ввод/блок» **ENTER/**. Текущая настройка будет мигать.
- 2) Нажмите на кнопку выбора канала «вверх **^**» чтобы на дисплее отобразилась надпись Вкл. (**oN**) или «вниз **v**» чтобы на дисплее отобразилась надпись Выкл. (**oFF**).

**Примечание:** во избежание нежелательных беззвучных оповещений, убедитесь в том, что Вы используете код конфиденциальности или код группы каждый раз при использовании беззвучного режима.

Вы сможете услышать получаемое сообщение при включении опции сканирования каналов и обнаружении активного канала даже при беззвучном режиме.

## 9.7. Оповещение о пропущенных звонках.

Если Вы не отвечаете на входящий вызов при включенном беззвучном режиме, то Ваша радиостанция активирует на дисплее иконку пропущенного вызова.

Ваша радиостанция будет напоминать Вам о том, что у Вас имеется пропущенный вызов вибрацией каждую минуту по истечении 3 минут после вызова.

## 9.8. Передача тона вызова.

Ваша радиостанция оборудована 10 тональными звонками на выбор, которые передаются при нажатии на кнопку «вызов»  в обычном режиме. Выбранный Вами тональный звонок также будет слышен тем человеком, который посылает Вам прямой вызов.



Для того чтобы выбрать тон звонка:

- 1) Войдите в меню. Перемещайтесь по меню, пока на дисплее не появится опция **CALL**, после этого нажмите кнопку «ввод/блок» **ENTER/**. Номер текущего тона вызова (1-10) будет мигать.
- 2) Нажатием на кнопки выбора канала «вверх **^**» и «вниз **v**» выберите нужный вам номер тона вызова. При выборе каждого тона Вы будете слышать, как он звучит через динамик.

Чтобы передать выбранный тон вызова, надо нажать на кнопку посылы вызова . Тон вызова будет передаваться в течение определенного времени. Отмена передачи тона вызова производится нажатием на кнопку «РТТ».

## 9.9. Сигнал принятия вызова.

Сигнал принятия вызова это сигнал, который подтверждает окончание передачи сообщения. Вы можете услышать сигнал принятия вызова через динамик, когда оба («сигнал принятия вызова» и «тон вызова») включены. Если «сигнал принятия вызова» включен, а «тон вызова» отключен, то Вы не услышите «сигнал принятия вызова», но он будет передаваться членам Вашей группы.

Для того чтобы установить «сигнал принятия вызова» нажмите на кнопку «меню» . Перемещайтесь по меню, пока на дисплее не появится опция **RGR**, после этого нажмите кнопку «ввод/блок» **ENTER/**. Текущие настройки будут мигать.

Для того чтобы выключить «сигнал принятия вызова»:

Нажмите кнопку выбора канала «вниз **v**», на дисплее появиться надпись Выкл. (**oFF**), после этого нажмите кнопку «ввод/блок» **ENTER/**.

Для того чтобы включить «сигнал принятия вызова»:

Нажмите кнопку выбора канала «вверх **^**», на дисплее появится надпись Вкл. (**oN**), после этого нажмите кнопку «ввод/блок» **ENTER/**.

## 9.10. Регулировка звука (звуковых сигналов).

Ваша радиостанция издает звуковые сигналы каждый раз, когда Вы нажимаете на кнопку (кроме кнопки «РТТ»). Для того чтобы установить звук войдите в меню и перемещайтесь по нему пока на дисплее не появится опция **TONE**, после этого нажмите на кнопку «ввод/блок» **ENTER/**. Текущие настройки будут мигать.

Для того чтобы отключить звук:

Нажмите кнопку выбора канала «вниз **v**», на дисплее появится надпись Выкл. (**oFF**), после этого нажмите кнопку «ввод/блок» **ENTER/**.

Для того чтобы включить звук:

Нажмите кнопку выбора канала «вверх **^**», на дисплее появится надпись Вкл. (**oN**), после этого нажмите кнопку «ввод/блок» **ENTER/**.

## 9.11. Блокировка кнопок.

Нажмите и удерживайте кнопку «ввод/блок» **ENTER/** пока на дисплее не появится иконка **LOCK**.

Для того чтобы отключить блокировку нажмите и удерживайте кнопку «ввод/блок» **ENTER/** пока с дисплея не исчезнет иконка **LOCK**.

### Примечание:

- Во время нахождения в режиме блокировки Вы можете использовать радиостанцию для получения сообщений, кнопку «вызов» в обычном режиме, кнопки регулировки уровня громкости «вверх **^**» и «вниз **v**», кнопку «РТТ», кнопку «мониторинг» и кнопку «Вкл./Выкл.»  для включения/выключения радиостанции.
- Радиостанция сохраняет статус блокировки, даже если вы включаете/выключаете ее.

## 9.12. Автоматическая функция экономии энергии.

Ваша радиостанция имеет уникальную цепь предназначенную для того чтобы значительно продлить срок службы батареи. Если не присутствует факта передачи входящего вызова в течение 3 секунд, то Ваша радиостанция активирует режим экономии энергии. В этом режиме радиостанция до сих пор может принимать входящие вызовы.

## 9.13. Подсветка дисплея.

Подсветка дисплея автоматически включается после того как Вы нажмете на какую либо кнопку (кроме кнопки «РТТ»). Подсветка дисплея продолжает гореть в течение 10 секунд перед тем как выключиться.

# 10. Спецификация устройства.

Количество каналов – 8 каналов.

Рабочая частота - 446.00625 - 446.09375 МГц.

Батарея – никель-металлгидридные аккумуляторы.

Диапазон – до 10 км.

Время работы – до 16 часов.

## 11. Таблица частот.

Канал	Частота (МГц)
1	446.00625
2	446.01875
3	446.03125
4	446.04375
5	446.05625
6	446.06875
7	446.08125
8	446.09375

## 12. Безопасность.

### Поврежденная антенна

Не используйте радиостанцию с поврежденной антенной. Контакт поврежденной антенны с кожей может стать причиной ожога.

### Аккумуляторы

Избегайте касания открытых контактов аккумулятора с предметами из токопроводящих материалов, таких как украшения, ключи и цепочки. Это может привести к пожару или повредить изделия из-за возникновения короткого замыкания и сильного нагрева. Будьте предельно внимательны и аккуратны при обращении и зарядке аккумулятора, особенно, если Вы кладете его в карман, бумажник или другие места, где могут лежать металлические предметы.

### Автомобили с подушкой безопасности

Не размещайте радиостанцию на подушку безопасности или в области ее действия. Подушка безопасности надувается очень быстро. Радиостанция может быть отброшена с огромной силой, что может привести к серьезным травмам находящихся в машине людей.

### Потенциально взрывоопасная среда

Выключайте радиостанцию в местах с потенциально взрывоопасной средой. Искра в таких местах может привести к взрыву или возгоранию, и, в результате к тяжелым травмам вплоть до фатального исхода. Исключения составляют модели, специально предназначенные для работы в подобной среде (и имеющие специальное разрешение).

### Аккумуляторы

Не заменяйте аккумуляторные батареи в местах с потенциально взрывоопасной средой. Искра при извлечении и установке батарей может привести к взрыву.

### Детонаторы и работа в зоне проведения взрывных работ

Чтобы исключить взаимные помехи с оборудованием для проведения взрывных работ, отключайте радиостанцию, находясь поблизости от электродетонаторов или в “зоне проведения взрывных работ”, или в области, помеченной табличками “Выключить приемо-передающие устройства”. Строго соблюдайте требования всех дорожных указателей и инструкций. Примечание: Районы с потенциально взрывоопасной атмосферой часто, но не всегда имеют четкую разметку. К ним относятся места присутствия топлива, такие как трюмы кораблей; предприятия по перекачке и хранению топлива, химических продуктов; места повышенного содержания в воздухе химических продуктов или мелких частиц, например, волокон, пыли или металлической пудры, а также другие места, где обычно рекомендуется выключать двигатель автомобиля.

### **13. Очистка и уход.**

Для очистки радиостанции используйте мягкую ткань, смоченную в воде. Не пользуйтесь растворителями или очистителями, поскольку это может привести к повреждениям, которые не поддерживаются гарантией.

### **14. Гарантия и обслуживание.**

- Срок службы устройства 3 года.
- Гарантия предоставляется в соответствии с действующим законодательством Российской Федерации.
- Гарантия действует 12 месяцев со дня продажи, указанного в гарантийной карте.
- Ремонт в гарантийный период осуществляется в авторизованных сервисных центрах, указанных в гарантийной карте.
- Гарантия не действует в случае повреждений, вызванных неправильной эксплуатацией или небрежностью. Пожалуйста, сохраняйте Вашу гарантийную карту и, по возможности, оригинальную упаковку. Это не ущемляет Ваши установленные законом права.
- По окончании гарантийного периода рекомендуем обращаться для осуществления обслуживания в авторизованные сервисные центры.