

Меры предосторожности

Данное изделие имеет лазерный диод класса 1. Для обеспечения полной безопасности, не снимайте никакие крышки и не пытайтесь получить доступ к внутренним деталям изделия. Когда изделие подключено к сети, не заглядывайте в лоток дисковод, или внутрь проигрывателя. Все обслуживание должно осуществляться квалифицированным персоналом.

Данное устройство предназначено для продолжительной эксплуатации!



Пользуйтесь только аксессуарами, предназначенными для данного устройства, во избежание опасности возникновения пожара или поражения электрическим током.

Предупреждение:

- для предотвращения возникновения пожара или поражения электрическим током убедитесь, что надежно вставили вилку в штепсельную розетку или правильно подключили удлинитель.
- для предотвращения возникновения пожара или поражения электрическим током не подвергайте данное устройство воздействию дождя или влаги.

Осторожно! При открытой крышке не смотрите на лазерный луч.

Аппарат должен быть установлен в месте, обеспечивающим надёжную вентиляцию. Не эксплуатируйте аппарат на кровати, ковре и других подобных поверхностях, которые могут блокировать вентиляционные отверстия. В противном случае прибор может перегреться, что может привести к возгоранию или поражению электрическим током.

 <p>Осторожно: Значок молнии в равнобедренном треугольнике означает наличие внутри устройства напряжения, опасного для жизни. Не вскрывайте устройство самостоятельно. Обслуживание может проводиться только квалифицированным сервисным персоналом.</p>	 <p>Предупреждение: Высокое напряжение!</p>	 <p>Внимание: Значок восклицательного знака в равнобедренном треугольнике означает, что внутри устройства нет составных частей, обслуживаемых пользователем. Разборка и ремонт могут проводиться только в авторизованных сервисных центрах.</p>
---	--	--

Внимательно ознакомьтесь с настоящей инструкцией по эксплуатации перед первым использованием прибора, всегда соблюдайте меры предосторожности при эксплуатации электрических приборов, особенно, если рядом дети.

Предупреждение: убедитесь, что устройство отключено от сети, прежде чем переместить, почистить устройство или во время технического обслуживания.

Меры предосторожности:

- не эксплуатируйте данное устройство вблизи источников воды;
- установите устройство строго в соответствии с руководством пользователя;
- не ставьте устройство вблизи источников тепла, таких как радиаторы, печи или другие аппараты (включая усилители).
- запрещается наступать, резко перегибать, сжимать шнур питания. Это может привести к поражению электротоком или пожару;
- не используйте детали или аксессуары других производителей, чтобы избежать возникновения пожара или поражения электрическим током;
- отключайте устройство от сети во время грозы или если вы не намереваетесь эксплуатировать прибор продолжительное время;
- не ставьте рядом с устройством или на него никакие емкости с водой, как например вазы, цветочные горшки, косметические флаконы и т. д.
- запрещается эксплуатировать устройство, если поврежден сетевой шнур или вилка, при неисправностях в работе, если устройство повреждено, в него попала вода или другая жидкость;
- располагайте объекты с магнитным излучением, такие как колонки, на расстоянии от проигрывателя.



Безопасность лазера

Данное прибор эксплуатирует систему оптического лазерного луча в CD устройстве со встроенной системой безопасности. Запрещается разбирать устройство. Подвержение воздействию данного невидимого лазерного луча может быть опасно для ваших глаз. Данное изделие имеет лазерный диод класса 1. Монтаж, регулировка или операции отличные от тех, которые определены в данном руководстве пользователя, могут привести к опасному воздействию лазерного луча. Данный CD проигрыватель запрещается ремонтировать самостоятельно. Все обслуживание должно осуществляться квалифицированным персоналом. Данный лазерный механизм соответствует пишущей (игле) проигрывателя. Хотя данное устройство использует линзы лазерного звукоснимателя, устройство абсолютно безопасно при правильной его эксплуатации.

Примечание:

Производитель не несет ответственность за любые радио- или телевизионные помехи, спровоцированные запрещенными модификациями. Подобные модификации могут сделать эксплуатацию прибора невозможной.

1. пользуйтесь кнопками контроля и выключателями строго в соответствии с инструкцией по эксплуатации;
2. перед первым включением убедитесь, что сетевой шнур подключен соответствующим образом;
3. храните ваши диски в прохладном месте, чтобы избежать их повреждения.

Примечание: Данный вид проигрывателя содержит литий-ионный аккумулятор. Имеется CR 2025 батарейка для пульта дистанционного управления.

1. неправильное использование батареек может стать причиной таких повреждений, как утечка и взрыв. Никогда не бросайте батарейки в огонь и не храните их вблизи открытого огня или нагревательных элементов или приборов.
2. утилизация батареек: использованные или испорченные батарейки должны быть переработаны или утилизированы, в соответствие с законодательством.

Обращение с дисками

Меры предосторожности

- Не прикасайтесь к поверхности диска. Держите диск за края.
- Не приклеивайте на диск бумагу или пленку. Не пишите на поверхности диска шариковой ручкой или другими пишущими инструментами.
- Не используйте таких химических средств как бензин, растворители, специальные чистящие средства или антистатические аэрозоли для виниловых пластинок. Их использование может повредить диск.
- Не роняйте и не гните диск
- Не устанавливайте в лоток дисковода больше чем один диск одновременно.
- Не пытайтесь насильно закрыть лоток дисковода, если диск установлен неправильно.
- Храните диски с коробке в вертикальном положении.

Если диск нужно почистить

Протрите диск в направлении от центра к краям мягкой тканью (если вы протрете поверхность диска по кругу, вы можете повредить его). Всегда поддерживайте диск в чистоте.

Если диск перемещен из холодного помещения в теплое, на его поверхности может образоваться конденсат

Протрите диск в направлении от центра к краям мягкой сухой тканью перед его использованием.

Неправильное хранение дисков

Вы можете повредить диск, если будете хранить его в следующих местах:

- в местах, подверженных прямому воздействию солнечного света
- во влажных и пыльных местах
- в местах, подверженных воздействию источников тепла

Условия хранения проигрывателя

- перед хранением отключите проигрыватель и отсоедините его от сетевого адаптера
 - протрите устройство сухой, мягкой тканью
 - если поверхность сильно загрязнена, протрите влажной тканью, смоченной в слегка мыльной воде, затем удалите остатки влаги сухой тряпкой.
- не используйте таких химических средств как бензин, растворители, специальные чистящие средства или антистатические аэрозоли. Не используйте сжатый воздух для удаления пыли.

Аксессуары



Пульт ДУ...1



Наушники ...1



Руководство по эксплуатации
..... 1



Сумка с двумя ручками
..... 1



Шнур к прикуривателю
автомобиля.....1



Наружная антенна
.....1



Аудио/Видео
кабель
..... 1



Адаптер питания.....1

Все рисунки инструкции по эксплуатации приведены лишь в качестве общего руководства, пожалуйста следуйте спецификациям реальных аксессуаров.

Содержание

Начало работы

Меры предосторожности	1
Обращение с дисками.....	3
Аксессуары.....	3
Основные характеристики.....	5
Подключение.....	8
Использование дистанционного управления.....	10

Работа DVD

Воспроизведение.....	11
Остановка воспроизведения.....	12
Быстрый поиск вперед/назад.....	12
Ускоренное воспроизведение вперед/назад.....	12
Режим паузы.....	12
Режим замедленного воспроизведения (DVD/VCD).....	13
Регулировка громкости.....	13
Воспроизведение Mp3 файлов.....	13
Воспроизведение MP4/RMVB файлов.....	14
Воспроизведение с карты памяти.....	15
Воспроизведение с USB устройства.....	16
JPEG CD.....	17
Управление воспроизведением видео CD.....	18
Экранные уведомления.....	19
Программируемое воспроизведение.....	19
Повтор воспроизведения.....	20
TFT режим.....	20
Воспроизведение с определенного момента.....	20
Язык субтитров (только для DVD).....	21
Увеличение изображения.....	21
Изменение языка аудиодорожки диска (для DVD/VCD дисков).....	21
Угол обзора.....	21
Начальные установки.....	21
Основные установки.....	22
Настройка аудио.....	23
Страница предпочтений.....	23

Работа ТВ

Включение устройства.....	24
Подключение антенны.....	24
Основные операции.....	25
Управление настройками.....	25

Справка

Список терминов.....	29
Технические характеристики устройства.....	30
Возможные проблемы и способы их устранения.....	31

Основные характеристики

10.2" TFT дисплей

Данный проигрыватель имеет встроенный 10.2 дюймовый TFT монитор с низким уровнем излучений, который обеспечивает четкое изображение.

Встроенный Литий-ионный аккумулятор

Сочетание TV/ DVD проигрывателей

Для включения режима TV или DVD нажмите кнопку SWITCH.

Поддержка видеосигнала

Данный проигрыватель может воспроизводить диски с системой видеосигнала PAL и NTSC.

Графический интерфейс экрана пользователя

Простым нажатием кнопки DISP на пульте ДУ, информация о проигрывателе и диске может быть показана на экране. Операции проигрывателя и установки также могут быть отражены на экране.

Язык аудио

Звуковая дорожка может воспроизводить до 8 языков (количество языков зависит от программного обеспечения).

Язык субтитров

Данное устройство распознает до 32 языков (в зависимости от программного обеспечения).

Угол обзора

Если на диске записана информация с нескольких камер, данная функция позволяет выбрать угол обзора.

Родительский замок

Предотвращает просмотр детьми нежелательных дисков.

Вращающийся монитор

Монитор можно поворачивать от 0° до 180° только по часовой стрелке.

ВНИМАНИЕ!(Во избежание поломки DVD плеера не поворачивайте монитор против часовой стрелки). Правильное действие: Обеспечивает просмотр под разными углами (рис. 1); затем монитор можно сложить на поверхность прибора (рис. 2)

Откройте монитор на 90° затем поверните на 180° по часовой стрелке



Примечание:

Поворачивайте экран, только если проигрыватель отключен. Мы не несем ответственность если устройство будет повреждено из-за неправильного способа вращения монитора.

USB/ CARD READER

Данное устройство может воспроизводить USB/CARD содержащие файлы в формате VCD/SVCD/DVD/MP3/WMA/MPEG4/RMVB/JPEG/CD.

(Примечание: USB порт данного устройства не может соединяться с переносным HDD).

Форматы дисков поддерживаемых проигрывателем



MPEG4

Корпус устройства



1. **ЖК монитор**- отражает всю информацию о работе DVD/TV.
2. **Встроенные динамики**
3. **Кнопка OPEN**- Нажмите эту кнопку для открытия крышки загрузчика диска
4. **Кнопка SWITCH**- нажмите данную кнопку для переключения прибора в режим DVD или TV.
5. **Кнопка LCD ON/OFF**- для включения или выключения жидкокристаллического дисплея нажмите данную кнопку.
6. **Кнопка VOL-** - для убавления звука нажмите данную кнопку.
7. **Кнопка VOL+** - для добавления звука нажмите данную кнопку.
8. **Кнопка PLAY/PAUSE button**- для начала или приостановки проигрывания диска нажмите данную кнопку.
9. **Кнопка STOP**- для остановки проигрывания нажмите данную кнопку.
10. **Кнопка SETUP**- для входа в меню первоначальных настроек нажмите данную кнопку.
11. **Кнопка MENU**- для возвращения в меню (для DVD) или вкл/ выкл PBC(для VCD).
12. **Кнопка PREV/CH+** - нажмите кнопку UP вверх. Если в режиме DVD Вы придержите в нажатом положении более 2 секунд, плеер перейдет на предыдущую главу или титр (DVD) или на предыдущий трек (для CD). В режиме TV нажмите эту кнопку для переключения на следующий канал.
13. **Кнопка LEFT/ FR-** нажмите кнопку LEFT влево, и если Вы его придержите в нажатом положении более 2 секунд, плеер проигранет диск назад со скоростью: x2, x4, x8, x16, x32.

14. **Кнопка OK**- нажмите эту кнопку чтобы подтвердить выбор.
15. **Кнопка RIGHT/FF**- нажмите кнопку RIGHT вправо и если Вы его придержите в нажатом положении более 2 секунд, плеер проигранет диск вперед со скоростью: x2, x4, x8, x16, x32.
16. **Кнопка NEXT/CH-** - нажмите кнопку DOWN вниз. Если в режиме DVD Вы придержите в нажатом положении более 2 секунд, плеер перейдет на следующую главу или титр (DVD) или на следующий трек (для CD). В режиме TV нажмите эту кнопку для переключения на предыдущий канал.
17. **Слот для SD/MMC/MS карт**
18. **USB порт**
19. **Разъем RF IN**- при очень слабом сигнале подключите наружную антенну в этот разъем для улучшения приема сигнала.
20. **Разъем AV Out**- Подключите телевизор или другую аудио- видеоаппаратуру в данный разъем для использования данного прибора в качестве плеера.
21. **Разъем Headphone**- подключите наушники в этот разъем для индивидуального прослушивания.
22. **Сетевая кнопка- Power Switch**- включите эту кнопку для того, чтобы включить прибор или переключить в режим ожидания.
23. **Разъем сетевой DC In** (постоянного напряжения)
24. **Индикатор зарядки**
25. **Индикатор Power ON/Standby**- при включенной сети загорается зеленый индикатор, а в режиме ожидания, загорается индикатор красного цвета.
26. **Сенсор пульта дистанционного управления**

Пульт ДУ

1. **INVERSION** - нажмите эту кнопку, чтобы перевернуть воспроизводимое изображение
2. **MUTE** - нажмите эту кнопку, чтобы выключить звук
3. Цифровые кнопки – нажмите эти кнопки, чтобы ввести цифровую информацию, такую как номер дорожки, главы и т.д.
4. **FF** - нажмите эту кнопку, чтобы увеличить скорость воспроизведения диска вперед в x2, x4, x8, x16, x32 раза
5. **FR** - нажмите эту кнопку, чтобы увеличить скорость воспроизведения диска назад в x2, x4, x8, x16, x32 раза
6. **SLOW** - нажмите эту кнопку, чтобы замедлить скорость воспроизведения диска в 1/2, 1/4, 1/8, 1/16 раза
7. **ZOOM** - нажмите эту кнопку, чтобы увеличить/уменьшить изображение максимально в x4 раза
8. **ANGLE** - нажмите эту кнопку, чтобы изменить ракурс камеры при проигрывании DVD многокадровой сцены
9. **PROGRAM** - нажмите эту кнопку, чтобы запрограммировать порядок воспроизведения глав, заголовков (для DVD) или дорожек (для VCD/CD)

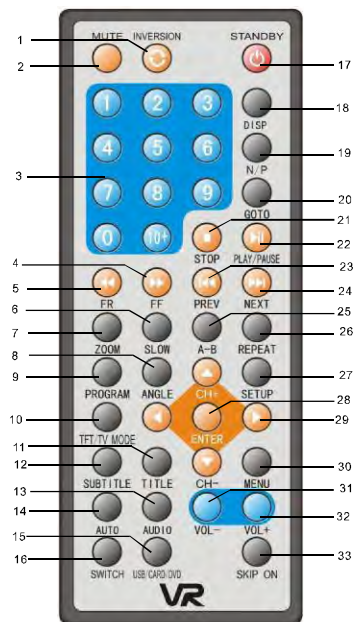

10. **Кнопка режима TFT/TV MODE** - для входа в меню TFT/TV MODE menu, при помощи кнопок навигации UP или DOWN выберите пункт, затем при помощи кнопок навигации LEFT или RIGHT настройте уровень выбранного пункта (в режиме DVD); для входа в страницу управления настройками (режим ТВ)
11. **TITLE** - нажмите эту кнопку, чтобы вернуться в режим заголовков (для DVD)
12. **SUBTITLE** - нажмите эту кнопку, чтобы выбрать изображение и язык субтитров (только для DVD)
13. **AUDIO** - нажмите эту кнопку, чтобы выбрать звуковую дорожку
14. **AUTO** - нажмите эту кнопку, чтобы начать поиск каналов автоматически
15. **USB/CARD/DVD button** - нажмите эту кнопку, чтобы включить USB/CARD/DVD
16. **Кнопка SWITCH** - Нажмите эту кнопку чтобы установить плейер в режим DVD или ТВ
17. **STANDBY** - нажмите эту кнопку, чтобы включить проигрыватель или переключить его в резервный режим
18. **DISP** - нажимайте эту кнопку последовательно во время воспроизведения, на экране будет воспроизводиться текущая информация, такая как истекшее время, оставшееся время и т.д.
19. **N/P** - нажмите эту кнопку, чтобы выбрать систему телевизионного вещания NTSC или PAL (только для DVD)
20. **GO TO** - нажмите эту кнопку, чтобы настроить проигрыватель на воспроизведения с определенного момента
21. **STOP** - нажмите эту кнопку, чтобы остановить воспроизведение
22. **PLAY/PAUSE** - нажмите эту кнопку, чтобы начать или приостановить воспроизведение диска
23. **PREV** - нажмите эту кнопку, чтобы перейти к предыдущей главе или заголовку (для DVD) или звуковой дорожке (для VCD/CD)
24. **NEXT** - нажмите эту кнопку, чтобы перейти к следующей главе или заголовку (для DVD) или звуковой дорожке (для VCD/CD)
25. **A-B** - нажмите эту кнопку, чтобы воспроизвести заданный отрезок
26. **REPEAT** - нажмите эту кнопку, чтобы повторить воспроизведение одной главы или одного заголовка (для DVD) или повторить воспроизведение текущей дорожки или всего диска (для VCD/CD)

27. SETUP - нажмите эту кнопку, чтобы войти в первоначальное меню настроек (для режима DVD)
28. ENTER - нажмите эту кнопку, чтобы подтвердить выбранное вами действие
29. LEFT, RIGHT, UP/CH+, DOWN/CH- кнопки навигации (влево, вправо, вверх и вниз)
30. MENU - нажмите эту кнопку, чтобы вернуться в главное меню (для DVD) или чтобы включить/выключить функцию PBC (для VCD)
31. VOLUME- - нажмите эту кнопку, чтобы уменьшить громкость
32. VOLUME+ - нажмите эту кнопку, чтобы увеличить громкость
33. SKIP ON - нажмите эту кнопку, чтобы отменить текущий канал. Если вы выбираете канал нажатием кнопок CH+/CH-, скрытый канал будет пролистываться

Подключение

- Перед тем, как подсоединять этот проигрыватель к вашему ТВ, AV приемнику или другим компонентам, проверьте, выключены и отсоединены ли они от сети.
- Внимательно прочитайте данную инструкцию перед тем, как подключить другое оборудование.

Подсоединение к сети переменного тока



Использование аккумулятора

В проигрыватель встроены литий-ионный аккумулятор.

1. Зарядка аккумулятора
 - подсоедините адаптер в DC 12V IN гнездо, затем установите устройство в режим POWER ON (РЕЖИМ ВОСПРОИЗВЕДЕНИЯ) для полной зарядки.
 - поставьте в режим POWER ON и нажмите STANDBY или установите в режим POWER OFF для полной зарядки.

Во время зарядки индикатор – красного цвета, он становится зеленого цвета, когда зарядка завершена.

2. Время зарядки аккумулятора

Зарядка и продолжительность работы зависит от емкости аккумулятора и температуры окружающей среды. Элементы питания должны заряжаться около 3 часов.
3. Использование и хранение аккумулятора
 - нормальная рабочая температура: 0~45°C;
 - всегда отключайте устройство от сети, если не эксплуатируете его

Примечание: новый аккумулятора или аккумулятор, которым не пользовались больше месяца, могут показаться недостаточно заряженным. Это происходит из-за особенностей данного аккумулятора и не является его неисправной работой. В этом случае зарядите его 2 или 3 раза перед первым применением, вам потребуется больше, чем 6 часов для полной зарядки аккумулятора.

Во время зарядки может быть шум, в этом случае воспользуйтесь розеткой, находящейся на большем расстоянии. Не заряжайте аккумулятор вблизи с нагревательными приборами или в местах, подверженных прямому воздействию солнечного света.

Подсоединение наушников

1. Подключите наушники
- Установите громкость на минимум
2. Отрегулируйте громкость по вашему вкусу

Подсоединение к телевизору

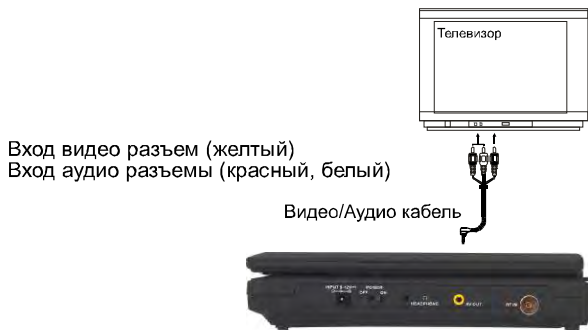

Подсоединение к внешним источникам сигнала



Подсоединение к аудио оборудованию

Звуковое оборудование



Подготовка к работе пульта ДУ

Установка батареек

При установке батареек убедитесь, что плюс и минус концы батареек соответствует указаниям в камере для батареек (рис.1).

Срок эксплуатации батареек

- примерно 1 год, в зависимости от частоты использования пульта ДУ
- если пульт ДУ не работает, даже если вы подносите близко к проигрывателю, - смените батарейку
- используйте батарейку типа CR2025.

Примечание:

- не используйте аккумуляторы типа Ni-Cd
- не нагревайте батарейки, не бросайте в огонь и не пытайтесь их зарядить
- не роняйте, не наступайте и не трясите пульт ДУ, это может привести к повреждению и неисправной работе
- если вы не планируете пользоваться пультом ДУ долгое время, извлеките из него батарейку.

Использование дистанционного управления

1. удалите защитную пленку перед использованием пульта ДУ
2. держите пульт ДУ в пределах примерно 6 метров от проигрывателя, и в пределах угла 60° по отношению к передней панели проигрывателя (рис. 2)

Примечание: диапазон функционирования дистанционного управления зависит от яркости освещения в комнате

- дистанционное управление может стать ненадежным, если сильные солнечные лучи или флуоресцентный индикатор попадают на дистанционный датчик модуля
- убедитесь, что нет препятствий между дистанционным управлением и дистанционным датчиком на модуле

Избегайте использования дистанционных управлений для другого оборудования, установленного вблизи этого модуля.



рис. 1

Сенсор пульта дистанционного управления

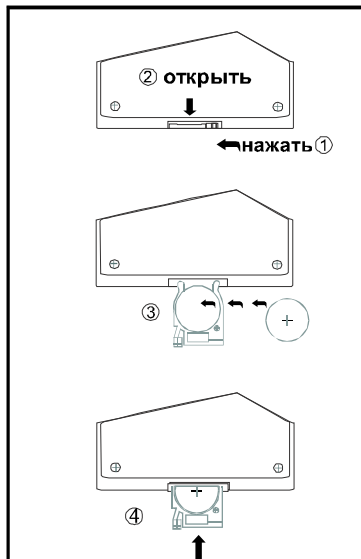

рис. 2

Проигрывание дисков

Перед тем как насладиться DVD/Video CD/CD

По умолчанию Русский язык установлен как язык меню. Если вы хотите изменить язык меню, пожалуйста перейдите в "DVD operations/ Initial Settings/ General Setup/ OSD lang".

Воспроизведение

1. Включите DVD проигрыватель (кнопка включения расположена в правом верхнем углу)

Примечание:

1) Убедитесь, что все оборудование и кабели подключены исправно.

2) Если вы выключили проигрыватель, то, чтобы включить его повторно, подождите несколько секунд. Если случается неисправность в работе, выключите проигрыватель и подождите несколько секунд перед его повторным включением.

2. Нажмите SWITCH, чтобы установить проигрыватель в режим DVD.

3. Нажмите кнопку открывания, чтобы открыть крышку дисководов.

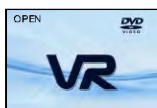

4. Установите диск в лоток для диска.

5. Закройте крышку дисководов, после того как крышка закрыта, начинается воспроизведение. Проигрыватель сразу начинает считывать диск.



6. Когда на телевизионном экране появится меню, при помощи навигационных или цифровых кнопок выберите главу, затем нажмите ENTER, чтобы начать воспроизведение.

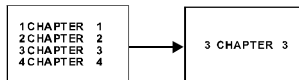

7. Нажмите NEXT или PREV чтобы воспроизвести следующую или предыдущую главу.

8. Чтобы остановить воспроизведение и вернуться к экранному меню, нажмите TITLE или MENU.

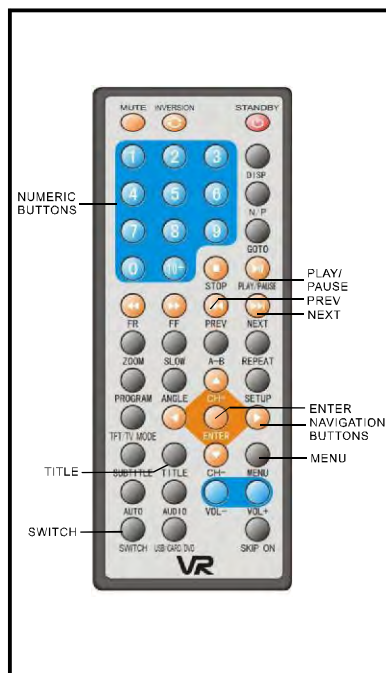

Проигрывание дисков

Остановка воспроизведения

Нажмите STOP, чтобы остановить воспроизведение диска.

Примечание:

Когда проигрывается остановлен, он фиксирует момент остановки (функция воспроизведения с момента остановки RESUME). Чтобы продолжить воспроизведение нажмите PLAY снова. Если лоток для диска открыт, или кнопка STOP была нажата повторно, функция RESUME аннулируется.

Быстрый поиск вперед/назад

Быстрый поиск вперед

Нажмите NEXT ►► во время воспроизведения, глава A (DVD) или дорожка (Video CD/CD) пролистывается каждый раз, как вы нажимаете кнопку.

Быстрый поиск назад

Нажмите PREV ◄◄ во время воспроизведения глава A (DVD) или дорожка (Video CD/CD) пролистывается каждый раз, как вы нажимаете кнопку.

Ускоренное воспроизведение вперед/назад

Во время воспроизведения нажмите FF ►► или FR ◄◄ для перехода в режим ускоренного воспроизведения вперед/назад.

Нажмите PLAY чтобы вернуться в нормальный режим воспроизведения.

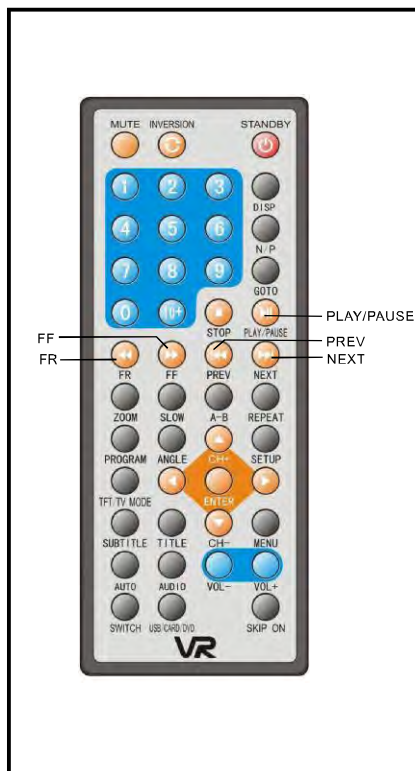

Режим паузы

Во время воспроизведения нажмите PLAY/PAUSE, воспроизведение перейдет в режим паузы, чтобы возобновить проигрывание, нажмите PLAY.

Режим замедленного воспроизведения (DVD/VCD)

Нажатие кнопки Slow на пульте ДУ во время воспроизведения переводит проигрыватель в режим замедленного воспроизведения.

1) Нажмите кнопку Slow во время воспроизведения и скорость воспроизведения будет замедлена в 1/2, 1/4, 1/8, 1/16 раза.

2) С каждым последующим нажатием кнопки скорость уменьшается.

Вы также можете нажать кнопку Play для возврата в режим нормального воспроизведения.

Регулировка громкости

1. Нажатием кнопки Volume на передней панели телевизора или усилителя регулируется громкость.

2. Нажатие кнопки Vol+ на пульте ДУ позволит вам усилить звук; нажатие кнопки Vol- уменьшит уровень звука.

Воспроизведение Mp3 файлов

1. Установите диск MP3, после чего будет отображен список каталогов (песен) диска.

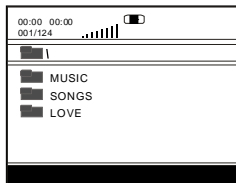

2. Выберите папку, которую вы хотите воспроизвести, используя навигационные кнопки и нажмите кнопки Enter, чтобы подтвердить свой выбор.

3. На экране отобразятся файлы данной папки, при помощи навигационных кнопок выберите песню и нажмите PLAY для начала проигрывания.

4. Нажмите NEXT или PREV, чтобы переключить страницу текущего меню на следующую или предыдущую.

5. Нажмите REPEAT, чтобы изменить режим воспроизведения:

SINGLE: воспроизводится только один файл

REPEAT ONE: повторяется только один файл

REPEAT FOLDER: все файлы из папки будут воспроизведены повторно

FOLDER: все файлы из папки будут воспроизведены повторно

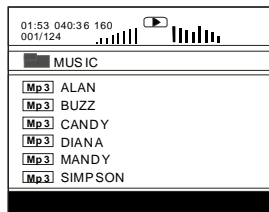
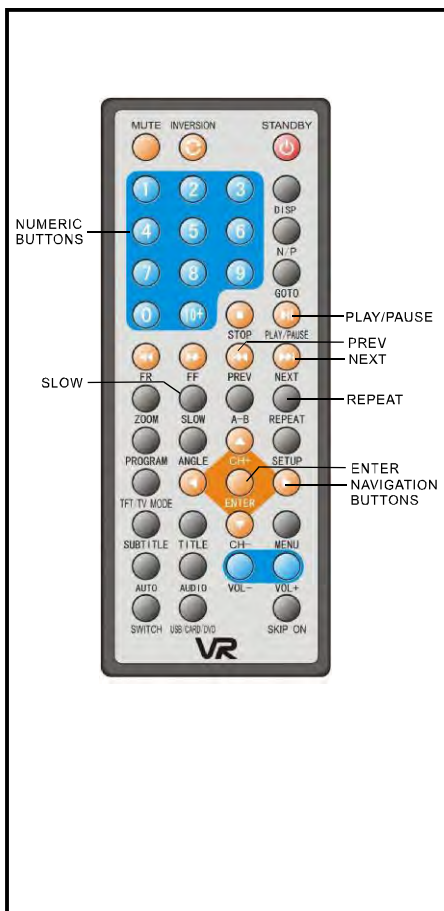

Воспроизведение MP4/RMVB

1. Установите диск MP4/RMVB, после чего будет отображен список каталогов (песен) диска.

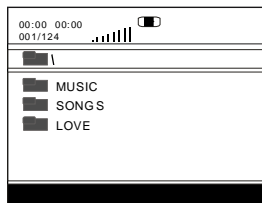

2. Выберите папку, которую вы хотите воспроизвести, используя навигационные кнопки и нажмите кнопки Enter, чтобы подтвердить свой выбор

3. На экране отобразятся файлы данной папки, при помощи навигационных кнопок выберите песню и нажмите PLAY, для начала проигрывания

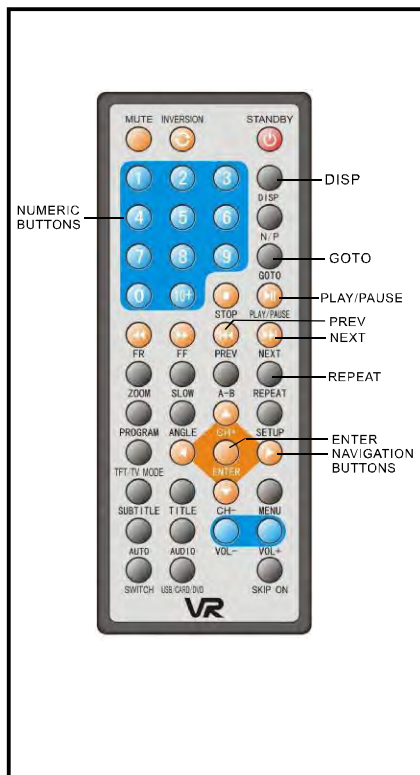
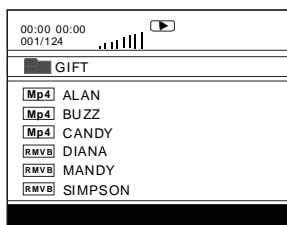

4. Нажмите NEXT или PREV, чтобы воспроизвести следующий или предыдущий файл.

5. Нажмите GO TO, чтобы воспроизвести диск с определенного момента.

6. Нажмите DISP, чтобы на дисплее отобразилась информация воспроизведения, оставшееся и истекшее время и т.д.

7. Нажмите REPEAT, чтобы изменить режим воспроизведения:

SINGLE: воспроизводится только один файл

REPEAT ONE: повторяется только один файл

REPEAT FOLDER: все файлы из папки будут воспроизведены повторно

FOLDER: все файлы из папки будут воспроизведены повторно

Воспроизведение с карты памяти

1. Вставьте карту памяти (SD/MMC/MS), содержащую файлы в формате VCD/SVCD/DVD/MP3/WMA/MP4/RMVB/JPEG.
2. Нажмите USB/CARD/DVD чтобы переключиться в режим чтения карты памяти
3. Через несколько секунд, все папки с карты памяти отобразятся на экране:



4. Выберите папку, которую вы хотите воспроизвести при помощи навигационных кнопок и нажмите ENTER
5. На экране отобразятся файлы данной папки, при помощи навигационных кнопок выберите песню и нажмите ENTER для начала проигрывания
6. Нажмите NEXT или PREV, чтобы переключиться с текущей страницы меню на следующую или предыдущую
7. Нажмите REPEAT, чтобы изменить режим воспроизведения:

- SINGLE: воспроизводится только один файл
- REPEAT ONE: повторяется только один файл
- REPEAT FOLDER: все файлы из папки будут воспроизведены повторно
- FOLDER: все файлы из папки будут воспроизведены повторно

8. Нажмите STOP во время воспроизведения, затем войдите в режим предварительного просмотра
9. Нажмите MENU, чтобы вернуться к меню списка файлов.
10. Нажмите право/лево навигационные кнопки, чтобы повернуть изображение по/против часовой стрелки во время просмотра фотографий.
11. Нажмите верх/вниз навигационные кнопки, чтобы повернуть изображение вертикально/горизонтально во время просмотра фотографий.
12. Нажмите ZOOM, чтобы перейти в режим изменения масштаба:
 - нажмите FF, чтобы увеличить изображение на 100%, 125%, 150% и 200%
 - нажмите FR, чтобы уменьшить изображение на 50%, 75% и 100%

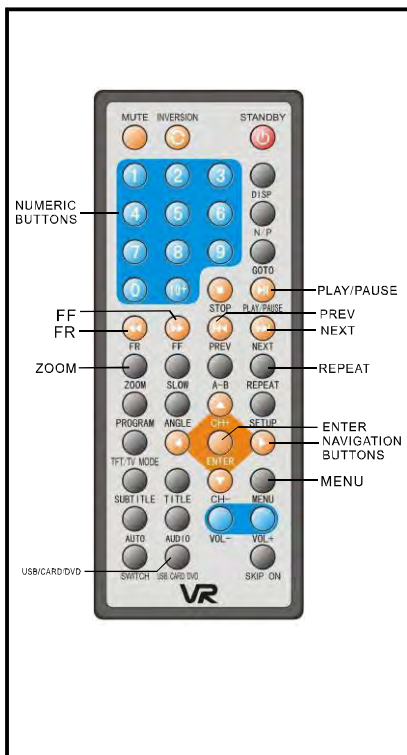

Воспроизведение с USB устройства

1. Вставьте USB устройство, содержащее файлы в форматах VCD/VCD/DVD/MP3/WMA/MP4/RMVB/JPEG для воспроизведения.

2. Нажмите USB/CARD/DVD чтобы переключиться в режим чтения USB устройства. На дисплее вы увидите следующее:



3. Через несколько секунд, все папки с USB устройства отобразятся на экране:

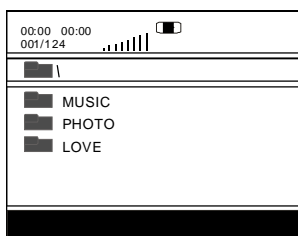

4. Выберите папку, которую вы хотите воспроизвести при помощи навигационных кнопок и нажмите ENTER.

5. На экране отобразятся файлы данной папки, при помощи навигационных кнопок выберите файл и нажмите ENTER, для начала воспроизведения

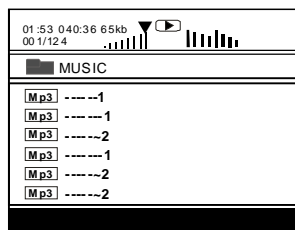

6. Нажмите NEXT или PREV, чтобы переключиться с текущей страницы меню на следующую или предыдущую.

7. Нажмите REPEAT, чтобы изменить режим воспроизведения:

-SINGLE: воспроизводится только один файл

-REPEAT ONE: повторяется только один файл

-REPEAT FOLDER: все файлы из папки будут воспроизведены повторно

-FOLDER: все файлы из папки будут воспроизведены повторно

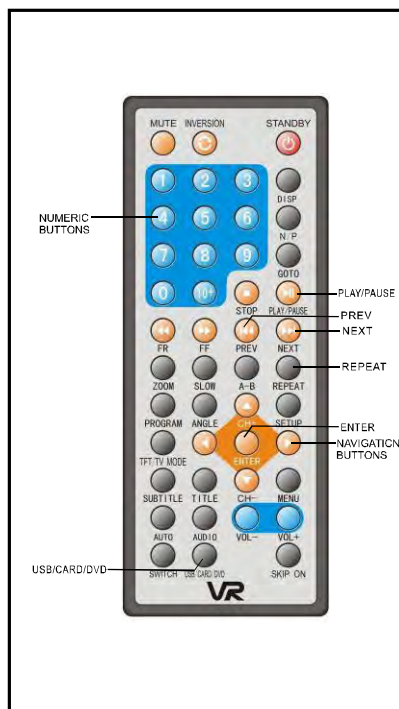

JPEG CD

- Для CD файлов в формате JPEG, выберите папку, которую вы хотите воспроизвести при помощи навигационных кнопок и нажмите ENTER.
- На экране отобразятся файлы данной папки, при помощи навигационных кнопок вверх/вниз выберите изображение и нажмите ENTER для начала воспроизведения.

Пиктограмма каждого изображения отображается на экране, пока вы прокручиваете названия файлов.

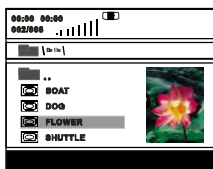

- Как только папка и файл выбраны, на экран загружается изображение



Примечание: Время загрузки изображения на экран зависит размера файла изображения.

Во время воспроизведения нажмите MENU, чтобы вернуться к папке, из которой выбирали файл для просмотра или STOP, чтобы войти в режим предварительного просмотра.

- Нажмите REPEAT, чтобы изменить режим воспроизведения
 - SINGLE: воспроизводится только один файл
 - REPEAT ONE: повторяется только один файл
 - REPEAT FOLDER: все файлы из папки будут воспроизведены повторно
 - FOLDER: все файлы из папки будут воспроизведены повторно

Перемещение к следующему/предыдущему изображению

Нажмите NEXT, чтобы перейти к следующему изображению или PREV, чтобы перейти к предыдущему изображению. Если никакая кнопка не нажата в течение 5 секунд, переход к следующему изображению произойдет автоматически.

Поворот картинки

- Нажмите правую навигационную кнопку, чтобы повернуть картинку по часовой стрелке
- Нажмите левую навигационную кнопку, чтобы повернуть картинку против часовой стрелки



Переверот картинки

- Нажмите верхнюю навигационную кнопку, чтобы перевернуть картинку вертикально
- Нажмите нижнюю навигационную кнопку, чтобы перевернуть картинку горизонтально

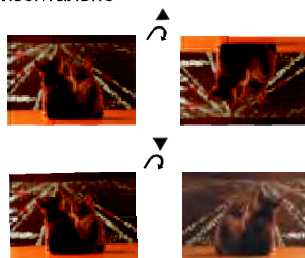

Уменьшение/увеличение масштаба изображения

- Нажмите ZOOM, чтобы перейти в режим изменения масштаба:
- Нажмите FF, чтобы увеличить изображение на 50%, 75%, 100%, 125%, 150% и 200%



Когда картинка увеличена, вы можете при помощи навигационных кнопок перемещаться по изображению.



Варианты демонстрации слайдов

Нажмите кнопку PROGRAM, чтобы выбрать один из способов демонстрации слайдов:

1. наплыв вниз
2. наплыв вверх
3. наплыв влево
4. наплыв вправо
5. наплыв влево-вверх
6. наплыв вправо-вверх
7. наплыв влево-вниз
8. наплыв вправо-вниз
9. горизонтальная панорама наружу
10. вертикальная панорама наружу
11. горизонтальная панорама внутрь
12. вертикальная панорама внутрь
13. жалюзи горизонтальные
14. жалюзи вертикальные
15. прямоугольник внутрь
16. появление сверху

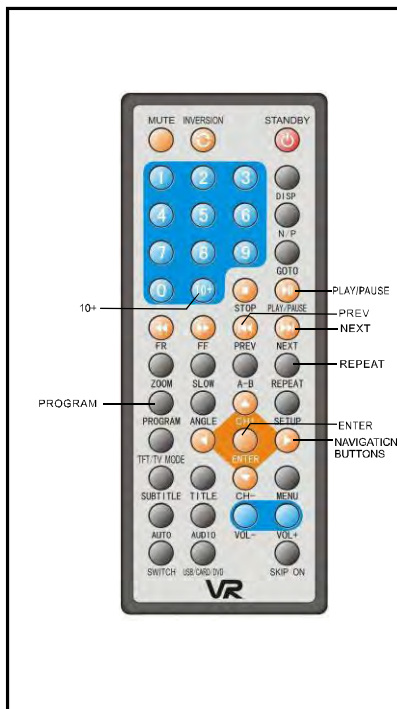

Управление воспроизведением видео CD

1. При воспроизведении VCD2.0 с функцией PBC, проигрыватель отобразит на экране версию VCD и статус функции PBC.

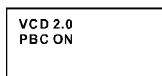

2. Через несколько секунд на экране появится меню

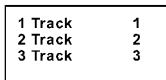

3. При помощи цифровых кнопок выберите желаемую дорожку, если номер дорожки ниже 10, нажмите одну из цифровых кнопок 0~9. Если номер дорожки выше 10, нажмите сначала 10+, затем одну из цифровых кнопок 0~9.

4. Нажмите NEXT или PREV, чтобы перейти к следующей или предыдущей дорожке.

Примечание:

Если функция PBC выключена (OFF), выбор раздела/трека для воспроизведения невозможен. Диск будет воспроизводиться последовательно. Когда функция PBC включена (ON), на экране появится меню, чтобы вы могли выбрать любую дорожку, однако, если выбранная дорожка уже проигрывается, вы не можете поменять порядок воспроизведения, за исключением, если вы нажмете кнопку MENU, чтобы вернуться на страничку меню снова и выбрать другую дорожку для воспроизведения.

Экранные уведомления

Нажмите DISP, чтобы вывести на экран информацию о воспроизведении.

DVD

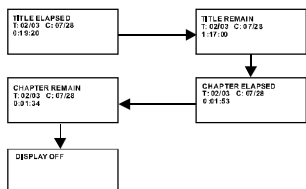

VCD



CD

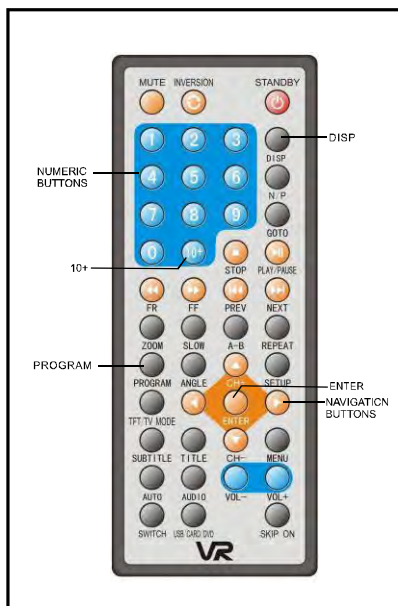
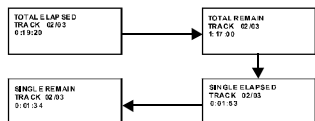

Программируемое воспроизведение

Программируемое воспроизведение позволяет вам определять последовательность воспроизведения файлов на диске.

1. Нажмите PROGRAM, чтобы вызвать на экран меню программирования

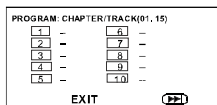

2. При помощи навигационных кнопок выберите количество позиций в последовательности, затем нажмите ENTER, чтобы начать ввод. Введите номера желаемых заголовков/глав при помощи цифровых кнопок. Выбранные заголовки/главы сохраняются в памяти. Выберите >> в меню, чтобы увидеть следующую страничку. Вы можете запомнить до 20 позиций.

Примечание:

Введение 0 не обязательно. Если номер дорожки больше, чем 10, сначала нажмите 10+, а затем цифру.

Например: Дорожка 12, нажмите 10+, а затем 2



Дорожка 21, нажмите 10+ дважды, затем 1

3. Выберите START в меню и нажмите ENTER, чтобы начать запрограммированное воспроизведение или выберите EXIT в меню и нажмите ENTER, чтобы выйти из данного режима.
4. Чтобы остановить программирование, нажмите PROGRAM, выберите STOP в меню, затем нажмите ENTER.

Повтор воспроизведения

Нажмите REPEAT во время проигрывания, чтобы повторить одну главу или заголовок (для DVD диска), или повторить дорожку (для VCD/CD).

DVD

-  CHAPTER Повторить главу
-  TITLE Повторить заголовок
-  ALL Повторить все

VCD/CD

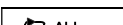
-  TRACK Повторить один трек
-  ALL Повторить все

Повтор выбранного фрагмента

1. Во время просмотра диска нажмите кнопку A-B. Это обозначит начало фрагмента для повтора.
2. Нажмите A-B повторно, чтобы обозначить конец фрагмента для повтора. Таким образом воспроизведение будет ограничено определенным фрагментом до тех пор, пока функция повтора не будет отключена.
3. Для выхода из режима повтора фрагмента нажмите кнопку в третий раз.

TFT режим

Нажмите TFT/TV кнопку, на экране появится:

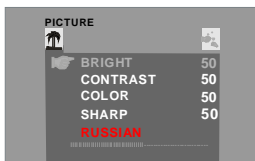

Примечание: степень яркости, контрастности, цвета и РЕЗКОСТЬ может быть отрегулирована от 0 до 100. Язык меню может быть выбран из множества языков.

1. Используйте кнопки «ВВЕРХ» и «ВНИЗ» для выбора странички ЯРКОСТЬ, КОНТРАСТ, ЦВЕТ, РЕЗКОСТЬ или АНГЛИЙСКИЙ, затем при помощи навигационных кнопок «ВЛЕВО» и «ВПРАВО» настройте уровень выбранной опции.
2. Повторно нажмите кнопку TFT/TV MODE чтобы войти в страницу OPTION (опций). Нажимая навигационные кнопки UP или DOWN, выберите режимы NORMAL или ZOOM. Затем нажмите навигационные кнопки LEFT или RIGHT для настройки. Изображение в режиме NORMAL может быть настроено между режимами NORMAL и DOWN (для переключения изображения между нормальным и вертикальным положением). В режиме ZOOM можно установить соотношения 16:9 и 4:3.
3. Для выхода из этой страницы управления повторно нажмите кнопку TFT/TV MODE.

Воспроизведение с определенного момента

Для выбора пункта, который Вы хотите настроить, входа во время, в номер главы, в номер трека и т.д. нажмите и придержите кнопку GOTO. Соответственно, диск будет проигрываться с выбранного пункта.

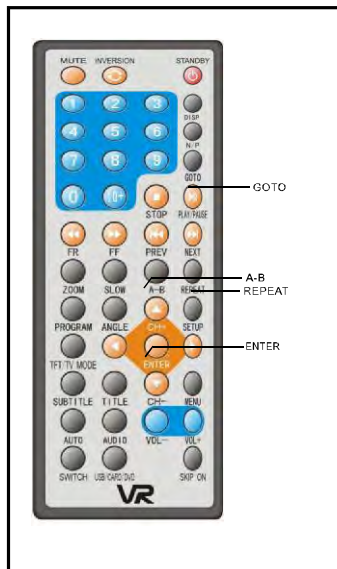

Язык субтитров (только для DVD)

С помощью этой настройки вы можете задать предпочитаемый вами язык для субтитров DVD дисков.

1. Нажмите SUBTITLE во время воспроизведения, на экране высветится текущий язык субтитров.
2. Нажмите SUBTITLE продолжительно, чтобы изменить язык субтитров или выключить субтитры.

Примечание: Если на диске субтитры не записаны, нажатие этой кнопки ни к чему не приведет.

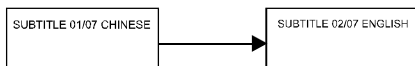

Увеличение изображения

Во время воспроизведения слайдов используйте ZOOM, чтобы выбрать кратность увеличения. Используйте навигационные кнопки, чтобы выбрать любую часть экрана для просмотра.

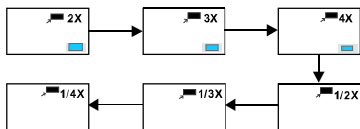

Изменение языка аудиодорожки диска (для DVD/VCD дисков)

Выберите опцию изменения языка аудиодорожки диска, и, пользуясь стрелками-указателями на пульте управления, выберите необходимый язык. Подтвердите свой выбор нажатием кнопки "Enter" на пульте управления. Если выбранный вами язык имеется в списке языков звуковых дорожек проигрываемого диска, дальнейшее воспроизведение будет сопровождаться соответствующей звуковой дорожкой.

Угол обзора

Если диск содержит записи с различных камер, во время воспроизведения вы сможете выбрать из нескольких ракурсов, сделанных несколькими камерами. Нажмите эту кнопку для выбора желаемого угла обзора (в зависимости от DVD).

Начальные установки

Меню начальных установок дает вам полный контроль над настройкой вашего DVD проигрывателя, включая установки аудио и видео выходов, ограничение доступа и т.д. Данные настройки сохранятся до тех пор, пока вы сами не измените их.

Общепринятая процедура начальных установок

1. Нажмите SETUP
2. При помощи навигационных кнопок выберите необходимую вам рубрику и нажмите ENTER для перехода к опциям настройки выбранного раздела. При помощи навигационных кнопок выберите необходимую опцию и нажмите ENTER, чтобы подтвердить установку.

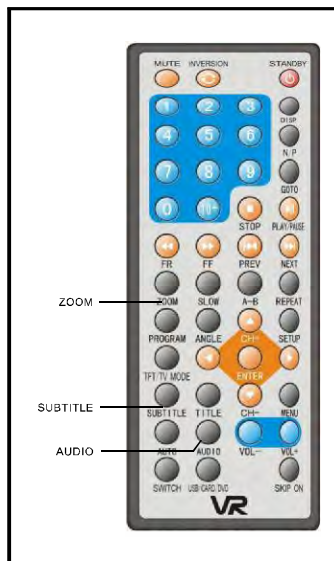

3. Нажмите SETUP, чтобы закрыть меню в любом режиме.

4. При помощи навигационной кнопки «Влево» перейдите к другой основной рубрике установок.

1. Основные установки

GENERAL	AUDIO	PREFERENCE
--GENERAL SETUP PAGE--		
TV TYPE	NTSC	
TV DISPLAY	PS	
ANGLE MARK	ON	
OSD LANG	RUS	
CLOSED CAPTION	OFF	
SCREEN SAVER	ON	
DEFAULT		
GOTO GENERAL SETUP PAGE		

1.1. TV TYPE – используется, чтобы выбрать ТВ-систему

В соответствии с цветовой схемой отображения вашего телевизора возможны следующие варианты ТВ-системы:

NTSC. Выберите этот вариант, если ваш телевизор относится к NTSC типу ТВ-систем.

PAL. Выберите этот вариант, если ваш телевизор относится к PAL типу ТВ-систем.

1.2. TV DISPLAY – используется, чтобы выбрать тип ТВ выхода

Опции: 4:3/PS: Режим Pan & scan

4:3/LB: Режим почтовый ящик (Letter box)

16:9: Широкоэкранный режим

1.3. ANGLE MARK - используется, чтобы установить, показывать ли на экране иконку, в том случае, если диск поддерживает данную функцию.

ON: иконка будет высвечиваться на дисплее

OFF: иконка будет выключена

1.4. OSD LANG - используется, чтобы выбрать опцию изменения языка экранных уведомлений. В данном проигрывателе вы можете выбрать английский или другие языки.

1.5. CLOSED CAPTION - используется, чтобы включить/выключить субтитры во время воспроизведения DVD диска.

1.6. SCREEN SAVER – когда плеер не используется в течение 5 минут, появляется экранная заставка

ON: функция экранной заставки активизирована

OFF: функция экранной заставки отключена

1.7. DEFAULT – используется, чтобы вернуться к заводским настройкам, установленным по умолчанию.



2. Настройка аудио

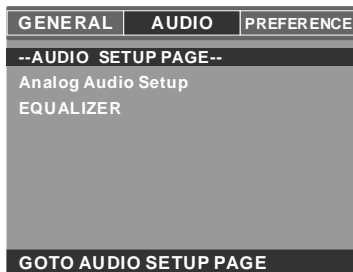

2.1. Установка аналогового аудио - чтобы настроить уровни выхода колонок LT/RT – смешанный режим Левая/ Правая.
STEREO – выберите данную опцию, если у вас нет 2-х канального усилителя **OFF (выкл)**.

2.2.EQUALIZER SETUP – используется, чтобы компенсировать частотные искажения, чтобы улучшить его частотную характеристику в аудиосистемах.
РЕЖИМ ЗВУКА: В этой опции вы можете выбрать различные режимы звука.
BASS BOOST – можете включить или выключить опцию подъема ЧХ низших звуковых частот.
SUPER BASS - можете включить или выключить опцию SUPER BASS.
TREBLE BOOST - можете включить или выключить опцию подъема ЧХ верхних звуковых частот.

3.СТРАНИЦА ПРЕДПОЧТЕНИЙ

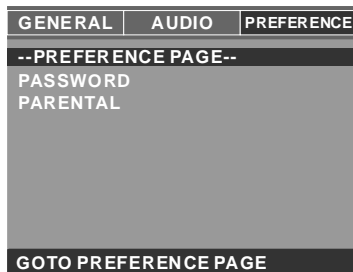

3.1 ПАРОЛЬ - эта функция служит для смены пароля. Порядок изменения пароля приводится ниже:
Введите старый пароль в строчку OLD PWD (Старый пароль).
Введите новый пароль в строчку NEW PWD (Новый пароль).
Повторно введите новый пароль в строчку CONFIRM PWD (подтверждение пароля).
Для возвращения на страницу Установки Пароля (Password Setup Page), нажмите кнопку ОК и после этого пароль будет изменен.
ПРИМЕЧАНИЕ: Оригинальный, установленный производителем, пароль 8888, Вы можете изменить его, но желательно записать пароль и сохранить его. Если Вы забыли пароль, обратитесь поставщику.

3.2. Рейтинг (система ограничений на просмотр)

Система рейтинга служит для назначения ограничений на просмотр содержимого некоторых дисков. Таким образом, вы сможете контролировать возможность просмотра дисков, несоответствующих каким-либо параметрам.

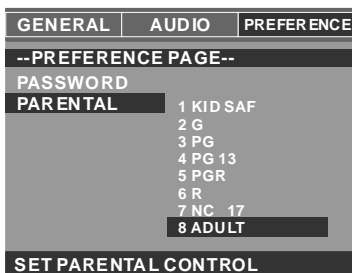

Функция ограничения просмотра представлена двумя значениями: "Adult" – без ограничений по возрасту и "Kid safe" - ограничение по возрасту.

Работа ТВ

Включение устройства

1. передвиньте переключатель POWER с правой стороны устройства в положение включено.
2. нажмите SWITCH чтобы переключиться в ТВ режим.

ПРИМЕЧАНИЕ: Для данного прибора переключение между режимами ТВ и DVD осуществляется при помощи кнопки SWITCH.

Подключение антенны

Для улучшения приема сигналов подключите наружную антенну в разъем.



Разъем наружной антенны

Основные операции

Автоматический поиск

Перед обычным просмотром вы должны найти наиболее четко транслирующие каналы.

- Нажмите AUTO на пульте ДУ, на экране появится:

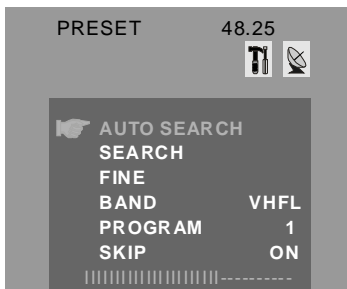

- Затем устройство начнет поиск каналов автоматически. Подождите несколько минут, пока поиск не будет завершен, затем последний найденный канал начнет работать

Примечание: Вы должны включить автоматический поиск после того, как выбрали другую ТВ систему в соответствии с местом вашего нахождения.

Выберите желаемую программу

- Нажмите AUTO на пульте ДУ, чтобы начать поиск каналов автоматически
- Для переключения на следующий канал нажмите кнопку CH+.
- Для переключения на предыдущий канал нажмите кнопку CH-.
- Воспользуйтесь цифровыми кнопками на пульте ДУ, чтобы напрямую выбрать программу от 0 до 9.

Примечание:

введение 0 не обязательно. Если номер дорожки больше, чем 10, сначала нажмите 10+, а затем цифру.

Например: Дорожка 12, нажмите "10+" затем введите "1" и "2"
Дорожка 21, нажмите "10+" затем введите "2" и "1".

Регулировка уровня громкости

- Нажатие кнопки "Vol.+" на пульте управления увеличивает, а нажатие кнопки "Vol.-" уменьшает громкость звучания.
- Громкость звука VOLUME может быть установлен от 0-30.

Отключение звука

Нажатие кнопки "Mute" на пульте управления позволяет снизить громкость звука до нулевого уровня.

ПРИМЕЧАНИЕ: Когда прибор находится в режиме без звука, нажатие кнопки VOL+ включает и добавляет громкость, а нажатие кнопки VOL- включает и убавляет громкость звука.

Управление настройками

Нажмите TFT/TV, чтобы войти на страничку управления настройками. Затем вы можете выбирать различные меню, придерживая эту кнопку нажатой, и использовать навигационные кнопки для изменения прежних установок.

Управление изображением

- Нажмите TFT/TV кнопку, чтобы войти на страничку PICTURE CONTROL:



- Нажмите CH+ или CH-, чтобы выбрать ЯРКОСТЬ/КОНТРАСТНОСТЬ/ЦВЕТ/РЕЗКОСТЬ /АНГЛИЙСКИЙ.
- нажмите левую или правую навигационные кнопки, чтобы отрегулировать уровень выбранной рубрики.
- Уровень КОНТРАСТНОСТИ, ЯРКОСТИ, ЦВЕТНОСТИ и РЕЗКОСТИ можно изменить в пределах от 0-100.
- Язык OSD может быть изменен.
- Для входа в следующую страничку меню повторно нажмите кнопку TFT/TV MODE.
- Нажмите кнопку TFT/TV режима, чтобы вернуться в предыдущее меню

ДОПОЛНИТЕЛЬНОЕ УПРАВЛЕНИЕ

- Для входа в страницу меню ОПЦИИ - OPTION повторно нажмите кнопку TFT/TV MODE .

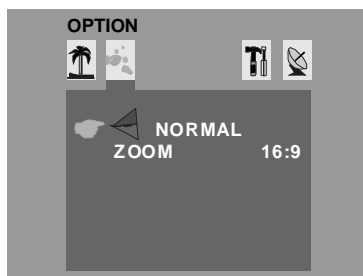

- Для выбора режима NORMAL/ZOOM нажмите кнопку Press CH+ или CH-.
- Нажмите правую/левую навигационную кнопку, чтобы переключить изображение со стандартного в вертикальный режим.
- Для установки соотношения сторон в режиме ZOOM 16:9 или 4:3, нажмите кнопку вправо/влево (right/left)

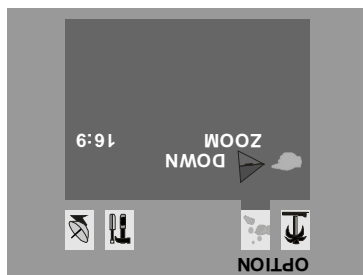

Для входа в следующую страничку меню повторно нажмите кнопку TFT/TV MODE.

Управление системой

- Для входа в страничку меню системы (SYSTEM) повторно нажмите кнопку TFT/TV MODE.

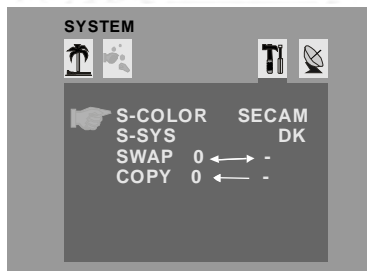

- Нажмите CH+ или CH-, чтобы выбрать S-COLOR / S-SYS SWAP/ COPY.
- Нажмите левую или правую навигационные кнопки, чтобы начать новую настройку.

S-COLOR:

нажмите левую или правую навигационные кнопки, чтобы переключить систему цветности. Она может быть

PAL/AUTO/NTSC/SECAM.

Изначально на устройстве установлена система **SECAM**.

Примечание: система цветности различная на различных моделях ТВ

S-SYS:

нажмите правую/левую навигационную кнопку, чтобы переключить звуковую систему ТВ. Вы можете выбрать между: I/BG/DK/M

когда S-COLOR стоит на NTSC, S-SYS является M; S-COLOR стоит на PAL, S-SYS Вы можете выбрать из I, BG, DK; S-COLOR стоит на SECAM, S-SYS Вы можете выбрать из BG, DK; S-COLOR стоит на AUTO, S-SYS Вы можете выбрать из BG,DK,I,M.

(Функции такие же как функции кнопки TB AUDIO).

SWAP:

Нажмите CH+ или CH-, чтобы включить программу замены. Данная функция позволяет вам заменить номер текущего канала, на номер, который нужен вам. Нажмите CH+ или CH-, чтобы выбрать канал, который вы хотите изменить (когда канал вами выбран, его номер становится красным), нажмите правую/левую навигационную кнопку, чтобы увеличить или уменьшить номер, затем нажмите CH+ или CH-, чтобы выбрать текущий номер канала.

Нажмите кнопку TFT/TV режима, чтобы вернуться в предыдущее меню.

Предварительная настройка

- Для входа на страничку меню ПРЕДВАРИТЕЛЬНЫХ НАСТРОЕК (PRESET) еще раз нажмите кнопку TFT/TV MODE:



• Нажмите CH+ или CH-, чтобы выбрать между AUTO SEARCH/SEARCH/ FINE/ / BAND/ PROGRAM/ SKIP. Затем нажмите правую/левую навигационную кнопку, чтобы изменить выбранную рубрику:

AUTO SEARCH:

изначально на данном устройстве выбрана функция автопоиска. Она автоматически ищет все телевизионные каналы и запоминает их.

SEARCH:

• Нажмите CH+ или CH-, чтобы выбрать SEARCH, затем нажмите правую/левую навигационную кнопку, чтобы начать поиск каналов вручную. Данная функция ищет только один канал и запоминает его. Если вы хотите найти другой, вы должны повторить процедуру снова.

FINE

Чтобы выбрать этот режим нажмите кнопку CH+ или CH- .

Затем нажмите правую/левую навигационную кнопку, чтобы отрегулировать качество восприятия сигнала.

BAND:

• Нажмите CH+ или CH-, чтобы выбрать режим полоса частот. Затем нажмите правую/левую навигационную кнопку, чтобы выбрать один из форматов частот UHF/VHFL/VHFH.

PROGRAM:

• Нажмите CH+ или CH-, чтобы выбрать рубрику программ, затем нажмите правую/левую навигационную кнопку, чтобы увеличить или уменьшить номер канала.

SKIP:

• Нажмите CH+ или CH-, чтобы выбрать рубрику быстрого поиска, затем нажмите правую/левую навигационную кнопку, чтобы включить или выключить данную функцию.

ON: если данная функция включена, номер канала, который не воспринимает сигнал будет пропускаться в процессе поиска

OFF: если данная функция отключена, то на дисплее будут выводиться все каналы, вне зависимости есть сигнал или нет.

Для того, чтобы выйти из странички SETUP CONTROL (УПРАВЛЕНИЕ НАСТРОЙКАМИ) нажмите кнопку TFT/TV MODE.

DVD

цифровой видеодиск - компакт-диск большой емкости, обеспечивающий качественное воспроизведение видео- и аудиоинформации, записанной на нем в кодированной (цифровой) форме. Внедрение новых технологий сжатия видео (MPEG II) и технология записи с высокой плотностью размещения позволяют воспроизводить полнометражные видеоленты. DVD имеют структуру, состоящую из 0,6 мм дисков, которые соединены между собой. Чем тоньше диск, тем выше плотность записи информации. DVD имеет и большую емкость, один диск толщиной 1,2 мм. Когда два диска соединены друг с другом, это позволяет достичь двустороннего воспроизведения, и соответственно увеличить и длительность проигрывания.

Video CD

Работают подобно аудио CD. Позволяют воспроизводить видеоизображение и звук. Данный проигрыватель поддерживает Video CD с поддержкой PBC (версия 2.0).

MP3

это сжатый формат аудио файла, позволяющий значительно увеличить количество звуковых дорожек на CD.

Угол обзора

Если на диске записана информация с нескольких камер, нажатие кнопки Angle позволяет выбрать угол обзора.

Субтитры

Если на диск DVD записана информация о субтитрах, нажатие этой кнопки позволяет вывести субтитры на экран.

Номер заголовка

Каждому заголовку присвоен уникальный номер, что дает возможность быстро перейти к нужному месту.

Номер главы

Заголовок состоит из одной или нескольких глав. Каждой главе присвоен уникальный номер, что дает возможность быстро перейти к нужному месту.

Время

оставшееся время воспроизведения с начала проигрывания диска или заголовка. Данная функция может быть использована, чтобы быстро найти нужное место по времени (поддерживается не всеми типами дисков)

Управление проигрыванием (PBC)

только для Video CD (версия 2.0). Система управления через экранное меню, записанные на диске.

Номер дорожки

каждая дорожка обозначена номером, позволяющим быстро перейти к нужному месту.

Технические характеристики устройства

Требования к питанию: AC 100-240В ~50/60 Гц
Источник питания: сетевой адаптер (стандартный: DC12V)
Мощность потребления: ≤ 18 Вт
ТВ система цветности: PAL/NTSC/SECAM/AUTO
ТВ аудио система: I/BG/DK/M/N
Дипозон воспроизводимых частот (ТВ): 48,25-863,25 МГц
Разрешение: 800 (RGB) *480
Расстояние между точками: 0,0925 x 0,276 мм
Дальность видимости: 222,0 x 132,48 мм

Воспроизводимые диски:

- (1) DVD-VIDEO диск
 - 12 см односторонний, однослойный
 - 12 см односторонний, двуслойный
 - 12 см двусторонний, однослойный
 - 8 см односторонний, однослойный
 - 8 см односторонний, двуслойный
 - 8 см двусторонний, однослойный
- (2) Compact disc (VIDEO CD)
 - 12 см диск
 - 8 см диск

Уровень выходного видео сигнала: 1 Vp-p
Уровень выходного аудио сигнала: 1,2 V
Уровень выходного сигнала наушников: (1КГц, 0 dB, 1.25 мВт)
Считывание сигнала: Длина волн: 655 нм
Мощность лазерного диода: Класс 1
Рабочий диапазон температур: -10°C~40°C
Допустимые значения влажности: 0% до 80%
Габариты: 270 x 201 x 43 мм
Вес: примерно 1380 грамм

Товар сертифицирован в России.



МЛ 04

Изготовитель: ООО «Амбер», 238750, Россия, Калининградская область, г. Советск,
Калининградское шоссе, 50

Изготовлено по лицензии и под контролем:
Century Boom Technology Ltd.,
Hong Kong.

Возможные проблемы и способы их устранения

В случае возникновения проблем с функционированием устройства, перед тем как обратиться в сервисный центр, пожалуйста, ознакомьтесь с этой таблицей. Здесь приведены наиболее распространенные случаи неправильного функционирования устройства и способы их устранения.

Проблема	Способы ее устранения
Не удается включить устройство	Убедитесь, что устройство правильно подключено к электросети. Убедитесь в том, что кнопка включения устройства нажата.
Устройство не воспроизводит диск	<ol style="list-style-type: none"> 1. Убедитесь в наличии диска в приводе устройства; убедитесь, что привод закрыт. 2. Убедитесь, что диск загружен правильно. Диск должен быть загружен этикированной стороной вверх. 3. Убедитесь в том, что код региона диска поддерживается устройством. 4. Убедитесь в том, что тип диска относится к поддерживаемым устройством. 5. Убедитесь в том, что поверхность диска не повреждена и не имеет загрязнений. Очистите поверхность диска или используйте другой диск. 6. Возможно образование конденсата внутри устройства. Выдвиньте каретку диска и оставьте устройство на 1-2 часа в сухом, хорошо вентилируемом месте.
Отсутствует изображение	<ol style="list-style-type: none"> 1. Убедитесь в том, что телевизор включен и выбран правильный аудио-видео режим. 2. Проверьте корректность соединения устройства с телевизором. 3. Убедитесь в сохранности кабелей, соединяющих устройство с телевизором. 4. Убедитесь в том, что поверхность диска не содержит загрязнений. Очистите поверхность диска.
Изображение искажено	<ol style="list-style-type: none"> 1. Убедитесь в том, что поверхность диска не повреждена и не имеет загрязнений. Очистите поверхность диска или используйте другой диск 2. Установите громкость звука на желаемый уровень, используя кнопки VOL-/VOL+ на пульте дистанционного управления.
Пульт управления не функционирует	<ol style="list-style-type: none"> 1. Убедитесь в том, что пульт направлен на приемник устройства 2. Убедитесь в отсутствии препятствий между пультом управления приемником устройства. 3. Убедитесь в том, что расстояние между пультом управления и приемником устройства не превышает 6 метров. 4. Убедитесь в рабочем состоянии элементов питания пульта управления. При необходимости замените элементы питания. Убедитесь в том, что элементы питания помещены с соблюдением полярности.
Файл не определяется устройством	Возможно повреждение дорожки диска, замените диск. Убедитесь в том, что тип файла соответствует типам файлов, воспроизводимых устройством.
Отсутствует звук	<ol style="list-style-type: none"> 1. Убедитесь в правильности выбранного режима видеовхода телевизора. 2. Проверьте правильность подключения аудиокабеля. 3. Убедитесь в наличии подключения к усилителю, убедитесь в том, что усилитель включен в сеть электропитания. 4. Убедитесь в правильности выбранной схемы аудиосигнала.