

RU Русский

Руководство по эксплуатации

ПОСУДОМОЕЧНАЯ МАШИНА - Оглавление

Руководство по эксплуатации, 1
Важная Информация по Технике Безопасности, 2-3-4
Сервисное обслуживание, 6
Установка, 7-8
Техническая спецификация изделия, 9
Описание изделия, 10
Регенерирующая соль и Ополаскиватель, 11
Загрузка корзин, 12-13
Моющее средство и использование посудомоечной машины, 14
Программы, 15
Техническое обслуживание и уход, 16
Неисправности и методы их устранения, 17







KZ Қазақша

Пайдалану нұсқаулығы

ЫДЫС ЖУУ МАШИНАСЫ - Мазмұны

Пайдалану нұсқаулығы, 1
Маңызды Қауіпсіздік Нұсқаулары, 4-5
Көмек, 6
Орнату, 18-19
Өнім парақшасы, 20
Құрылғы сипаттамасы, 21
Тазаланған тұз және шаюға көмекші зат, 22
Тартпаларға жүктеу, 23-24
Жұғыш зат пен ыдыс жуу машинасын қолдану, 25
Жуу циклдары, 26
Күтім және техникалық қызмет көрсету, 27
Ақаулықтарды жою, 28

УСЛОВНЫЕ ОБОЗНАЧЕНИЯ СИМВОЛОВ/ШАРТТЫ БЕЛГІЛЕР

-  Предупреждение/Ескерту
-  Заземление/Жерге тұйықтау
-  Опасность удара током/Электр қаупі
-  Отходы/Қоқыс
-  Охрана окружающей среды/Қоршаған ортаны қорғау
-  Повторная утилизация/Қайта өңдеу
-  Использовать перчатки/Биялай кию керек

RU ВАЖНЫЕ ИНСТРУКЦИИ ПО БЕЗОПАСНОСТИ

 Внимательно прочитайте настоящие инструкции, так как в них приводятся важные сведения о безопасном монтаже, использовании и обслуживании. Сохраните настоящие инструкции в надежном месте для будущей консультации. Если изделие продается, передается или переносится, убедитесь, чтобы к нему прилагалось тех. руководство.

Распакуйте изделие и проверьте отсутствие повреждений при транспортировке. В случае обнаружения повреждений обратитесь к продавцу и не приступайте к монтажу изделия.

 При использовании Вашей посудомоечной машины следуйте указанным ниже предосторожностям:

- Изделие предназначено для мойки домашней посуды, согласно инструкциям, приведенным в настоящем тех. руководстве.
- Данное изделие может быть использовано детьми старше 8 лет и лицами с ограниченными физическими, сенсорными или умственными способностями или лицами без опыта и знаний под контролем или после обучения безопасному пользованию машиной и пониманию связанных с этим опасностей. Не разрешайте детям играть с машиной.
- Не разрешайте детям выполнять чистку и обслуживание без контроля взрослых.
- Не устанавливайте машину на улице, даже под навесом. Крайне опасно подвергать машину воздействию дождя и грозы.
- Не храните возгораемые материалы рядом с машиной.
- Вода в машине не является питьевой.
- Не используйте растворители внутри

- машины: риск взрыва!
- Не оставляйте дверцу машины открытой во избежание защемления.
- Не кладите предметы на открытую дверцу, не садитесь и не вставайте на нее во избежание опрокидывания машины.
- Открытая дверца машины может выдержать только вес выдвинутой наружу загруженной корзины.
- По завершении каждого цикла и перед чисткой машины для выполнения какого-либо обслуживания, а также в случае любой неисправности перекрывайте пробку подачи воды и отсоединяйте штепсельную вилку от сетевой розетки.
- Ремонтные технические модификации должны выполняться только квалифицированным техником.
- При отсоединении машины от сети отсоедините штепсельную вилку от сетевой розетки. Не дергайте за кабель машины.
-  Во избежание риска порезов используйте специальные перчатки в процессе монтажа изделия.
- В процессе эксплуатации ограничить доступ к задней панели надлежащим образом, придвинув машину к стене или к панели мебельного элемента.
- Не разрешайте детям играть супаковочными материалами.
- Не разрешайте детям играть с машиной.
- Храните моющие средства, ополаскиватели и соль вне досягаемости детей.
- Изделие предназначено только для бытового использования.
- Не используйте машину до завершения ее монтажа.

ИНСТРУКЦИИ ПО ЗАЗЕМЛЕНИЮ

- Данное изделие должно быть заземлено. В случае неисправности или внезапного отключения электропитания заземление сокращает риск удара током, обеспечивая

выход наименьшего сопротивления электрического тока. Данное изделие укомплектовано кабелем с проводом заземления и разъемом заземления.

- Этот разъем подсоединяется к надлежащей розетке, установленной и заземленной в соответствии со всеми местными нормативами и правилами.
- Удлинитель, переходники и тройники не должны использоваться для подсоединения машины к розетке.

-  • Неправильное подсоединение провода заземления может привести к удару током.
- Поручите квалифицированному электрику или представителю сервиса проверку в случае сомнений касательно правильности заземления. Не изменяйте штепсельную вилку, прилагающуюся к изделию; Если она не подходит к сетевой розетке. Поручите монтаж подходящей сетевой розетке квалифицированному электрику.

ПРАВИЛЬНОЕ ИСПОЛЬЗОВАНИЕ

- После монтажа должен быть оставлен доступ для отсоединения машины (сетевая вилка).
- При загрузке грязной посуды:

- 1 - Поместите острые приборы таким образом, чтобы они не могли повредить уплотнение дверцы машины;
 - 2 - **ПРЕДУПРЕЖДЕНИЕ:** Ножи и другие приборы с острыми концами должны быть загружены в корзинку для столовых приборов острыми концами/лезвиями вниз или положены в горизонтальном положении с острыми концами, повернутыми от передней панели машины.
- Используйте только моющие средства и ополаскиватели, предназначенные для автоматических посудомоечных машин.
 - **ПРЕДУПРЕЖДЕНИЕ:** Некоторые моющие средства для посудомоечных машин являются сильно щелочными. Они могут быть крайне опасными при попадании в пищевод. Избегайте контактов с кожей и глазами и не разрешайте детям приближаться к посудомоечной машине при открытой дверце. Проверьте, чтобы ячейка для моющего средства была пуста по завершении цикла мойки.

-  • В случае повреждения кабеля машины поручите его замену производителю или представителю сервиса или подобному квалифицированному персоналу во избежание опасности.
- В процессе монтажа сетевой кабель не

должен быть чрезмерно или опасно согнут или сжат. Не пропускайте регулярные проверки.

-  • Для утилизации упаковочных материалов следуйте местным законодательствам, чтобы упаковочные материалы могли быть повторно использованы.
- Используйте посудомоечную машину только по ее прямому назначению.
- Машина должна быть подсоединена в водопроводу посредством новых шлангов. Старые шланги не должны повторно использоваться.
- Максимальное количество посуды, которое может быть загружено для мойки, показано в спецификации к машине.

ОХРАНА ОКРУЖАЮЩЕЙ СРЕДЫ

- Данное изделие изготовлено из повторно используемых материалов. Утилизация должны выполняться в соответствии с местными нормативами по утилизации отходов. Перед сдачей машины в утиль убедитесь, чтобы сетевой кабель был обрезан во избежание повторного использования машины.
- За более подробной информацией касательно перемещения и утилизации данного изделия обращайтесь в Ваши местные организации, занимающиеся раздельным сбором отходов, или в магазин, в котором Вы приобрели изделие.

УТИЛИЗАЦИЯ УПАКОВОЧНЫХ МАТЕРИАЛОВ

-  • Упаковочные материалы могут быть повторно использованы на 100%, согласно символу утилизации. Различные части упаковки не должны выбрасываться на улицу, их необходимо сдать в центр приема утильсырья, согласно местным правилам.

-  • Директива Евросоюза 2012/19/EU касательно Отходов электрического и электронного оборудования (WEEE) предписывает, чтобы бытовые приборы не выбрасывались с обычными бытовыми твердыми отходами. Старые изделия должны сдаваться в утиль отдельно для оптимизации стоимости повторного использования и реутилизации материалов, составляющих машину, сокращая таким образом возможный риск для атмосферы и здоровья населения. Символ "перечеркнутая мусорная корзинка" на всех изделиях напоминает владельцам об их обязанностях касательно раздельного сбора отходов. За более подробной

информацией касательное правильной утилизации бытовых приборов владельцы могут обратиться в соответствующие гос. организации или к местному продавцу изделия.

KZ МАҢЫЗДЫ ҚАУІПСІЗДІК НҰСҚАУЛАРЫ

⚠ Пайдаланбас бұрын нұсқауларды мұқият оқып шығыңыз, себебі олардың ішінде қауіпсіз түрде орнату, қолдану және техникалық қызмет көрсету туралы маңызды ақпарат берілген. Бұл нұсқаулықты кейін қарау үшін жоғалып қалмайтындай бір жерге сақтап қойыңыз. Құрылғы сатылса, тегін берілсе немесе жылжытылса, нұсқаулықтың құрылғымен бірге болуын қамтамасыз етіңіз.

Құрылғыны орамасынан шығарып, оның тасымалдау барысында зақымдалмағанына көз жеткізіңіз. Зақымдалған болса, орнату жұмыстарына кіріспей, сатушыға хабарласыңыз.

⚠ Ыдыс жуу машинасын пайдаланған кезде, төменде берілген сақтық шараларын қолданыңыз:

- Құрылғы үйдегі ыдыс-аяқты осы нұсқаулықтағы нұсқауларға сәйкес жуу үшін қолданылуға арналған.
- Бақылау жасалғанда немесе қауіпсіз түрде қолдану бойынша нұсқау алып, тиісті қауіптерді түсінген жағдайда, 8 жасқа толған балалар мен физикалық, сезгіштік және психикалық қабілеттері төмен адамдар я өнімнен хабары жоқ тәжірибесіз адамдар бұл құрылғыны қолдана алады. Балаларға құрылғымен ойнауға болмайды.
- Балаларға тазалау және пайдаланушы жасайтын техникалық қызмет көрсету жұмыстарын бақылаусыз атқаруға болмайды.
- Құрылғыны далаға, тіпті үсті жабылған жерге де, орнатуға болмайды. Құрылғыны жауын мен найзағай астында қалдыру өте қауіпті.
- Құрылғының жаңында тұтанғыш заттар сақтауға болмайды.
- Құрылғыдағы суды ішуге болмайды.
- Құрылғы ішінде еріткіштерді қолдануға болмайды: жарылыс қаупі туындайды!
- Құрылғының есігін ашық қалдыруға болмайды, себебі оған шалынып құлап қалу қаупі туындайды.
- Ашық тұрған есікке ешнәрсе қоюға, оған отыруға немесе үстіне шығып тұруға болмайды, себебі құрылғы алға қарай

аударылуы мүмкін.

- Құрылғының ашық тұрған есігі шығарылған толы тартпаның салмағын ғана көтере алады.
- Кез келген қызмет көрсету жұмысын атқару үшін құрылғыны тазаламас бұрын және әр циклдан кейін су шүмегін жабу және айырды розеткадан ағыту керек. Кез келген ақау байқалған кезде де ажыратып қойыңыз.
- Жөндеу және техникалық өзгеріс енгізу жұмыстарын тек білікті мамандар атқаруы тиіс.
- Құрылғыны токтан ажырату үшін розеткадан ажыратқанда, әрдайым айырынан ұстап суырыңыз. Кабелінен ұстап тартпаңыз.
-  Жырып алу қаупінің алдын алу үшін, құрылғыны орнатқан кезде арнайы биялай кию керек.
- Қолданыстағы құрылғының артқы жағына оңай қол жетпеу үшін, оны қабырғаға немесе жиһазға жақындатып қою керек.
- Орама материалдарын балалардан аулақ ұстаңыз; орама материалдарын ойыншық сияқты қолдануға болмайды.
- Балаларға құрылғымен ойнауға рұқсат етуге болмайды.
- Жуғыш зат, шаюға көмекші зат пен тұзды балалардан аулақ ұстаңыз.
- Құрылғы тек тұрмыста қолданылуға арналған.
- Орнатып болғанша құрылғыны қолдануға болмайды.

⚡ ЖЕРГЕ ТҰЙЫҚТАУ НҰСҚАУЛАРЫ

- Бұл құрылғыны жерге тұйықтау қажет. Дұрыс жұмыс істемеген немесе бұзылып қалған жағдайда, жерге тұйықтау электр тогы үшін кедергісі ең аз жолды қамтамасыз ету арқылы ток соғу қаупін азайтады. Құрылғының кабелі жабдықты жерге тұйықтайтын өткізгіш пен жерге тұйықтау айырымен жабдықталған.
- Айыр жергілікті нормалар мен ережелерге сәйкес орнатылған әрі жерге тұйықталған тиісті розеткаға қосылуы керек.
- Құрылғыны розеткаға қосқанда, ұзарту кабельдерін, адаптерлерді және түрлендіргіш айырларды қолдануға болмайды.
-  Жабдықты жерге тұйықтайтын өткізгішті дұрыс қоспау салдарынан ток соғу қаупі туындайды.

- Құрылғы жерге дұрыс тұйықталғанына сенімді болмасаңыз, білікті электр маманына немесе қызмет көрсету өкіліне хабарласыңыз. Құрылғымен бірге берілген айыр розеткаға сәйкес келмесе, оны түрлендіруге болмайды. Білікті электр маманына тиісті розетка орнатқызыңыз.

ДҰРЫС ҚОЛДАНУ

- Құрылғы орнатылғаннан кейін оны токтан ажырататын жерге (айырға) қол жету мүмкіндігі қамтамасыз етілуі тиіс.
- Жуылатын заттарды салған кезде:
 - 1 - Үшкір заттар салынғанда, олар есіктің тығыздағышына зақым келтірмейтіндей етіп орналастырылуы керек;
 - 2 - **ЕСКЕРТУ:** Үшкір жерлері бар пышақтар мен басқа құралдардың ұштарын/ жүздерін төмен қаратып немесе үшкір жағын құрылғының артқы жағына қаратып көлденеңінен ыдыс-аяқ себетіне салынуы керек.
- Автоматты ыдыс жуу машинасына арналған жуғыш заттар мен шаю қоспаларын ғана пайдаланыңыз.
- **ЕСКЕРТУ:** Ыдыс жууға арналған кейбір жуғыш заттардың сілтілігі жоғары болады. Жұтылса, олар өте қауіпті болуы мүмкін. Дене мен көздеріңізге тигізбеңіз және есігі ашық тұрғанда, балаларды ыдыс жуу машинасынан аулақ ұстаңыз. Жуу циклі аяқталғаннан кейін жуғыш зат салынатын бөлік босағанын тексеріңіз.
- Ток кабеліне зақым келген болса, қауіп-қатерге жол бермеу үшін, оны өндіруші, қызмет көрсету маманы немесе біліктілігі сондай дәрежедегі адам ауыстыруы керек.
- Орнатқан кезде ток кабелін шамадан тыс немесе қауіпті түрде майыстыруға немесе туралауға болмайды. Басқару элементтерін өзгертуге болмайды.
- Қайта пайдалану мүмкін болуы үшін, орама материалдарын жергілікті заңдарды сақтай отырып тастаңыз.
- Ыдыс жуу машинасын тек мақсатына сәйкес түрде қолдану қажет.
- Құрылғыны су желісіне жаңа құбыршекпен жалғау керек. Ескі құбыршектерді қайта қолдануға болмайды.
- Орын параметрлерінің ең көп саны өнім парағында көрсетілген.



ҚОРШАҒАН ОРТАНЫ ҚОРҒАУ

- Бұл құрылғы қайта өнделетін немесе қайта қолдануға болатын материалдардан жасалған. Тастаған кезде, жергілікті қоқыс тастау ережелерін ұстану қажет. Қайта қолдану мүмкін болмасын деп, тастар алдында ток кабелін қиып тастаңыз.
- Осы өнімді қолдану және қайта өңдеу туралы толық ақпарат алу үшін, бөлек қоқыс жинаумен айналысатын жергілікті органдарға немесе құрылғыны сатқан дүкенге хабарласыңыз.

ОРАМАНЫ ТАСТАУ

- Қайта өңдеу таңбасы көрсеткендей, ораманың 100% қайта өңдеу мүмкін. Ораманың әр түрлі бөліктері қоршаған ортаға шашып жайылып, жергілік органдардың ережелеріне сәйкес тасталуы керек.



- Электр және электроникалық құралдардың қалдықтарына (WEEE) қатысты 2012/19/EU Еуропа директивасына сәйкес үй құрылғылары әдеттегі қалалық тұрмыстық қалдық айналымына қосылып тасталмауы тиіс. Пайдаланылған құрылғылар ішіндегі материалдарын қайта пайдалану және өңдеу құнын оңтайландыру үшін бөлек жиналуы керек. Сөйтіп қоршаған орта мен халық денсаулығына тиюі мүмкін зиянның алдын алуға да болады. Барлық өнімдердегі сызылған қоқыс жәшігінің таңбасы өнім иелерінің бөлектелген қоқыс жинауға қатысты міндетін еске салады. Тұрмыстық құрылғыларды тиісті түрде қоқысқа тастау туралы қосымша ақпарат алу үшін, құрылғы иелері тиісті органға немесе жергілікті құрылғы сатушысына хабарласа алады.

RU Сервисное обслуживание

Перед тем как обратиться в Сервис Технического обслуживания:

- Проверьте, можно ли устранить неисправность самостоятельно (см. Неисправности и методы их устранения).
- Вновь запустите программу для проверки исправности машины.
- В противном случае обратитесь в уполномоченный Сервис Технического обслуживания.

 **Никогда не обращайтесь к неуполномоченным техникам.**

При обращении в Сервис Технического обслуживания сообщите:

- характер неисправности
- модель изделия (Мод.)
- серийный номер ("S/N")

Эти данные вы найдете на паспортной табличке, расположенной на изделии (см. Описание изделия).

Другую полезную информацию и новости Вы можете найти на сайте www.whirlpool.eu в разделе «Сервис»

KZ Көмек

Көмек қызметіне хабарласпас бұрын:

- Проблеманы Ақаулықтарды жою нұсқаулығын қолдана отырып шешуге болатынын, не болмайтынын тексеріңіз («Ақаулықтарды жою» бөлімін қараңыз).
- Бағдарламаны қайта іске қосыңыз да, проблема кеткенін тексеріңіз.
- Проблема шешілмесе, Куәландырылған техникалық көмек беру қызметіне хабарласыңыз.

 **Куәландырылмаған мамандарға қызмет көрсеткізбеңіз.**

Келесі мәліметтерді оңай жерде ұстаңыз:

- Проблеманың түрі
- Құрылғының моделі (Мод.).
- Сериялық нөмірі (С/н).

Бұл ақпаратты құрылғының деректер тілімшесінде табуға болатын («Құрылғының сипаттамасы» бөлімін қараңыз).

⚠ В случае переезда перевозите машину в вертикальном положении. В случае крайней необходимости машина может укладываться задней стороной вниз.

Гидравлические соединения

⚠ Адаптация гидравлической системы для монтажа посудомоечной машины должна выполняться только квалифицированным техником.

Шланги подачи и слива воды могут быть направлены вправо или влево для оптимальной установки машины. Трубы не должны заламываться или сдавливаться машиной.

Подсоединение шланга подачи воды

- Подсоединение к водопроводному крану холодной или горячей воды с резьбой 3/4" (макс. 60°C).
- Дать воде стечь, пока она не станет прозрачной.
- Плотно закрутить шланг подачи и открыть кран.

⚠ Если длина водопроводного шланга будет недостаточной, следует обратиться в специализированный магазин или к уполномоченному сантехнику (см. *Техническое обслуживание*).

⚠ Давление воды должно быть в пределах значений, указанных в таблице Технические данные; в противном случае посудомоечная машина может работать неправильно.

⚠ Обратите внимание, чтобы водопроводный шланг не был заломлен или сжат.

Подсоединение сливного шланга

Подсоедините сливной шланг к сливному трубопроводу с минимальным диаметром 2 см. (A)

Патрубок сливного шланга должен располагаться высоте от 40 до 80 см от пола или от опорной поверхности, на которой установлена посудомоечная машина.

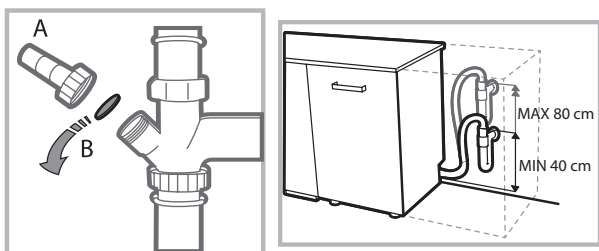

Перед подсоединением сливного шланга к сифону мойки снимите пластиковую пробку (B).

Защита против затопления

Во избежание затопления посудомоечная машина:
- оснащена системой, перекрывающей подачу воды в случае аномалии или внутренних утечек.



ВНИМАНИЕ: ОПАСНОЕ НАПРЯЖЕНИЕ!

Категорически запрещается обрезать шланг подачи воды, так как вдоль него проходят элементы под напряжением.

Электрическое подсоединение

Перед подсоединением вилки машины к электрической розетке необходимо проверить следующее:

- сетевая розетка **должна быть заземлена** и соответствовать нормативам;
- электрическая розетка должна быть рассчитана на максимальную потребляемую мощность изделия, указанную на заводской табличке, расположенной с внутренней стороны дверцы.
- напряжение сети электропитания должно соответствовать данным на паспортной табличке, расположенной с внутренней стороны дверцы машины;
- сетевая розетка должна быть совместима со штепсельной вилкой изделия. В противном случае поручите замену вилки уполномоченному технику (см. *Техническое обслуживание*); не используйте удлинители и тройники.

⚠ Изделие должно быть установлено таким образом, чтобы провод электропитания и электророзетка были легко доступны.

⚠ Сетевой кабель изделия не должен быть согнут или сжат.

⚠ Если сетевой кабель поврежден, во избежание опасности поручите его замену производителю изделия или уполномоченному Центру технического обслуживания. (См. *Техническое обслуживание*)

⚠ Производитель не несет ответственности за последствия несоблюдения перечисленных выше требований.

Расположение и нивелировка

1. Установите посудомоечную машину на ровный и твердый пол. Выровняйте машину, отвинчивая или завинчивая передние опорные ножки до идеально горизонтального положения машины. Точная нивелировка гарантирует стабильность и помогает избежать вибраций, шумов и смещений машины.

2. Перед установкой посудомоечной машины в нишу наклейте прозрачную самоклеящуюся ленту на деревянную плиту для ее защиты от возможного конденсата.

3. Установите посудомоечную машину в нишу кухонного гарнитура, так чтобы сбоков или сзади она прилегала к стене или к кухонным элементам. Изделие также может быть встроено под сплошной столешницей кухонного гарнитура (см. *схему Монтажа*).

4. Отрегулируйте высоту задней опоры, повернув шестигранную красную втулку, расположенную спереди, в центральной нижней части посудомоечной машины, шестигранным разводным ключом с раскрытием 8 мм по часовой стрелке для увеличения высоты и против часовой стрелки для ее уменьшения. *(смотрите инструкции по встроенному монтажу, прилагающиеся к документации)*

Предупреждения по первому использованию машины

После монтажа вынуть заглушки, установленные на корзинах, и снять крепежные резинки с верхней корзины *(если имеются)*.

Настройка смягчителя воды

Перед запуском первой мойки задать степень жесткости водопроводной воды. *(см. раздел Ополаскиватель и Регенерирующая соль)*

При первой загрузке бачок смягчителя воды должен заполняться водой, а затем всыпать примерно 1 кг соли; считается допустимым, если вода выходит из краев.

Немедленно запустить цикл мойки.

Используйте только специальную соль для посудомоечных машин.

После загрузки соли индикатор ОТСУТСТВИЕ СОЛИ гаснет.

 Если бачок не будет заполнен солью, смягчитель воды и нагревательный элемент могут повредиться.

Машина оснащена акустическими/звуковыми сигналами, которые предупреждают о выполнении команды: включение, конец цикла и т.п.

Символ/индикаторы на консоли управления/дисплее могут иметь разные цвета, мигать или гореть постоянно.

Изделие:	Посудомоечная машина
Торговая марка:	
Торговый знак изготовителя:	
Модель:	ADG 221
Изготовитель:	Indesit Company
Страна-изготовитель:	Сделано в Польше (POLAND)
Загрузка:	10 столовых наборов
Размеры:	ширина 44,5 см высота 82 см глубина 55 см
Номинальное значение напряжения электропитания или диапазон напряжения:	220-240 V ~
Условное обозначение рода электрического тока или номинальная частота переменного тока:	50 Hz
Давление воды:	0,05-1MPa (0,5-10 bar) 7,25-145 psi
Предохранитель:	См. табличку технических данных на оборудовании
Класс мойки:	A
Класс сушки:	A
Класс энергопотребления:	A+
Потребление электроэнергии:	0,83 кВт/час
Потребление воды за стандартный цикл мойки:	10 л
Класс защиты от поражения электрическим током	Класс защиты I
 IPX0 В случае необходимости получения информации по сертификатам соответствия или получения копий сертификатов соответствия на данную технику, Вы можете отправить запрос по электронному адресу: contact@whirlpool.com .	Оборудование соответствует следующим директивам Европейского Экономического Сообщества: -93/68/EEC (CE Marking) -2006/95/EC («Низкое напряжение») - 2004/108/EC («Электромагнитная совмести-мость») - 2009/125/EC («Comm. Reg. 1016/2010») (Ecodesign) - 2012/19/EU («Утилизация электрического и электронного») - 2010/30/EC (Этикетирование) -2011/65/EC (RoHS) "Упаковка и отдельные ее элементы не предназначены для контакта с пищей"
Дату производства данной техники можно получить из серийного номера, расположенного под штрих-кодом (S/N XXXXXXXXXX * XXXXXXXXXX), следующим образом:	- 1-ая цифра в S/N соответствует последней цифре года, - 2-ая и 3-я цифры в S/N - порядковому номеру месяца года, - 4-ая и 5-ая цифры в S/N - числу определенного месяца и года.

Производитель:	Indesit Company S.p.A.
	Польская Компания Indesit Сп. О. о.о. 97-500 Радомско, ул. А. Мерлоньего 4 Польша
Импортер:	ООО «Виерлпул Си-Ай-Эс»
С вопросами (в России) обращаться по адресу:	Для России и стран Таможенного союза: ООО «Виерлпул Си-Ай-Эс» 117105, г. Москва, Варшавское шоссе, дом 9, стр.1Б, 3 эт. Телефон горячей линии в РФ: 8-800-100-57-31

Описание изделия

RU

Общий вид

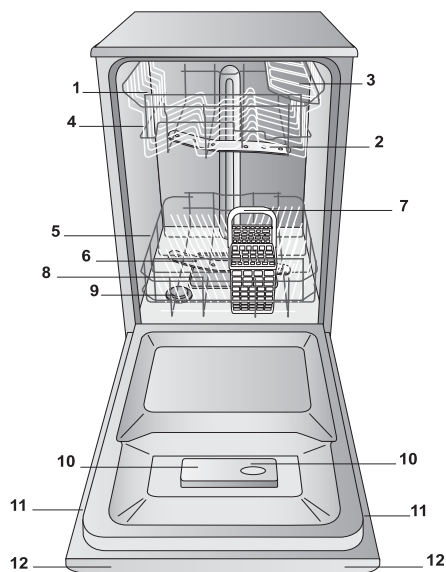

1. Верхняя корзина
2. Верхний ороситель
3. Откидные полки
4. Регулятор высоты корзины
5. Нижняя корзина
6. Нижний ороситель
7. Корзинка для столовых приборов
8. Фильтр мойки
9. Бачок соли
10. Дозаторы моющего средства и дозатор ополаскивателя
11. Паспортная табличка
12. Панель управления

Панель управления

Кнопка Выбор программы

Кнопка и индикатор Вкл.-Выкл./Сброс

Индикатор Отсутствие соли

Индикаторы Программы

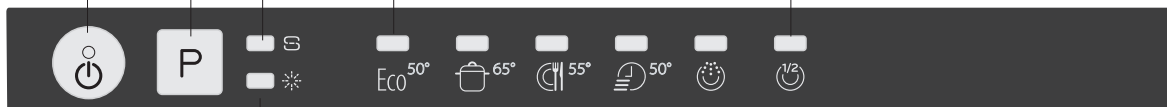

Индикатор Отсутствие ополаскивателя

Регенерирующая соль и Ополаскиватель



RU

⚠ Используйте только специальные моющие средства для посудомоечных машин. Не используйте пищевую или промышленную соль.
(Следуйте инструкциям, приведенным на упаковке моющего средства).

⚠ Если Вы используете многофункциональное моющее средство, рекомендуется в любом случае добавить соль, особенно если вода жесткая или очень жесткая. (Следуйте инструкциям, приведенным на упаковке моющего средства).

⚠ В том случае если Вы не добавляете ни соль, ни ополаскиватель, индикаторы **ОТСУТСТВИЕ СОЛИ** и **ОТСУТСТВИЕ ПОПОЛАСКИВАТЕЛЯ** будут всегда гореть, что является нормой.

Загрузка регенерирующей соли

Использование соли предотвращает образование ИЗВЕСТКОВОГО НАЛЕТА на посуде и функциональных компонентах посудомоечной машины.

- Очень важно, чтобы бачок соли был всегда заполнен.
- Очень важно задать жесткость воды.

Бачок соли расположен в нижней части посудомоечной машины (см. Описание) и заполняется:

- когда на консоли управления загорается индикатор **ОТСУТСТВИЕ СОЛИ**;
- см. автономность в таблице степени жесткости воды.

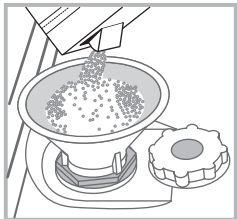

1. Выньте нижнюю корзину и отвинтите крышку бачка против часовой стрелки.
2. Только для первого использования: заполните бачок водой до краев.
3. Вставьте воронку (см. рисунок) и заполните бачок соли до краев (примерно 1 кг); выход воды из

емкости является нормальным.

4. Выньте воронку, удалите остатки соли с резьбы; ополосните пробку под струей воды перед ее закручиванием на место. Рекомендуется производить эту операцию при каждой засыпке соли.

Плотно закройте крышку, для того чтобы во время мойки в емкость не попадало моющее средство (может быть непоправимо повреждено устройство смягчения воды).

⚠ При каждой загрузке соли рекомендуется производить данную операцию перед запуском мойки.

Выбор степени жесткости воды

Для достижения максимальной производительности смягчителя воды необходимо производить соответствующую регулировку в зависимости от степени жесткости воды в квартире; все необходимые данные можно получить у организации водоснабжения. Заданное значение соответствует степени жесткости воды.

- Включите посудомоечную машину с помощью кнопки ВКЛ./ВЫКЛ.
- Выключите нажатием на кнопку ВКЛ./ВЫКЛ.
- Удерживайте нажатой кнопку **P** в течение 5 секунд, пока не раздастся звуковой сигнал.
- Включите нажатием на кнопку ВКЛ./ВЫКЛ.
- Мигает номер выбранного уровня и индикатор соли (только

мигающий индикатор).

- Нажмите кнопку **P** для выбора степени жесткости (см. таблицу степени жесткости).
- Выключите нажатием на кнопку ВКЛ./ВЫКЛ.
- Настройка завершена!

Таблица жесткости воды				Средняя автономность-Бачок для соли при 1 цикле мойки в день.
уровень	°dH	°fH	ммоль/л	месяцы
1	0 - 6	0 - 10	0 - 1	7 месяцев
2	6 - 11	11 - 20	1,1 - 2	5 месяцев
3	12 - 17	21 - 30	2,1 - 3	3 месяцев
4	17 - 34	31 - 60	3,1 - 6	2 месяцев
5	34 - 50	61 - 90	6,1 - 9	2/3 settimane

От 0°f да 10°f рекомендуется не использовать соль.
При настройке 5 продолжительность цикла может увеличиться.

(°dH = жесткость в немецких градусах - °fH = жесткость во французских градусах - ммоль/л = миллимоль/литр)

Заливка ополаскивателя

Ополаскиватель способствует СУШКЕ посуды. Необходимо долить ополаскиватель в дозатор:

- когда на консоли управления/дисплее загорается индикатор **ОТСУТСТВИЕ ОПОЛАСКИВАТЕЛЯ**
- когда оптический индикатор на окошке бачка "E", меняет свой вид: с затемненного на прозрачный.

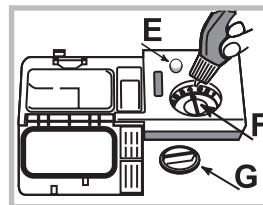

1. Откройте дозатор, повернув крышку "G" против часовой стрелки.
2. Залейте ополаскиватель, избегая перелива. Если Вы случайно пролили ополаскиватель мимо дозатора, удалите излишек сухой тряпкой.

3. Завинтите крышку.

НИКОГДА не заливайте ополаскиватель непосредственно в моечную камеру машины.

Отрегулируйте дозу ополаскивателя

Если Вас не удовлетворяет качество сушки, можно отрегулировать дозу ополаскивателя. Поверните регулятор "F". Можно задать максимум 4 уровня в зависимости от модели посудомоечной машины. Заданное значение соответствует средней степени.

Уровень ополаскивателя можно настроить на НОЛЬ. В этом случае ополаскиватель не используется, и индикатор отсутствия ополаскивателя по причине его отсутствия не загорается.

- если на посуде остаются белые разводы, отрегулируйте подачу на меньшее значение (1-2).
- если на посуде остаются капли воды или пятна накипи, отрегулируйте подачу на более высокое значение (3-4).

Загрузите корзины

RU

Рекомендации

Перед загрузкой корзины удалите с посуды остатки пищи, вылейте оставшееся содержимое из стаканов и чашек.

Ополаскивать посуду водой не требуется.

Разместить посуду в посудомоечной машине прочно, чтобы посуда не опрокинулась, установить посуду дном вверх или боком, чтобы вода могла промыть посуду внутри и стекать.

Проверить, чтобы крышки, ручки, сковородки и подносы не препятствовали вращению оросителей. Мелкие столовые приборы разместить в корзинке для столовых приборов.

Пластиковая посуда и сковородки с тефлоновым покрытием могут удерживать капли воды, следовательно их сушка может быть менее эффективной по сравнению с посудой из керамики или стали.

Легкую посуду (например, пластиковую) рекомендуется поместить в верхнюю корзину так, чтобы посуда не двигалась. Загрузив посуду, проверьте, чтобы лопасти оросителей могли свободно вращаться.

Нижняя корзина

Нижняя корзина предназначена для кастрюль, крышек, тарелок, салатниц, столовых приборов и т.п. Большие тарелки и крышки рекомендуется размещать с боков корзины.

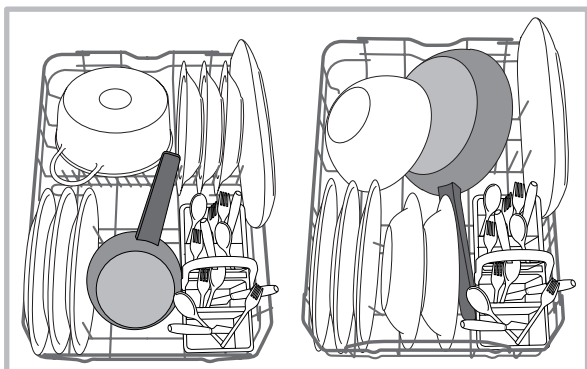

Рекомендуется разместить сильно грязную посуду в нижней корзине, так как в этой части струи воды более сильные и обеспечивают оптимальную мойку посуды.

Корзинка для столовых приборов

Корзинка для столовых приборов раскрывается и перемещается для оптимизации места в нижней корзине. Сверху в ней имеются решетки для более удобного размещения столовых приборов.



Верхняя корзина

Загрузить хрупкую и легкую посуду: стаканы, чашки, блюдца, мелкие салатницы.

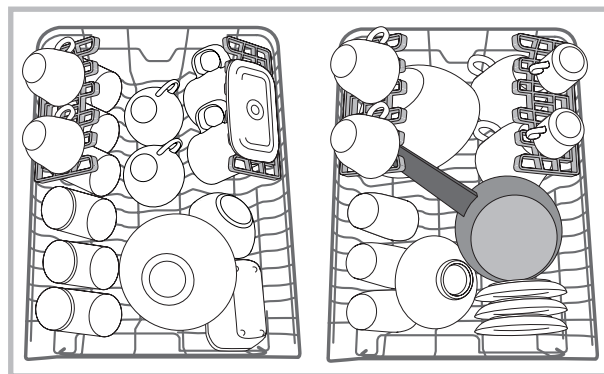

Откидные полки с варьируемым положением

Боковые откидные полки могут быть установлены на трех разных уровнях для оптимизации размещения посуды в корзине.

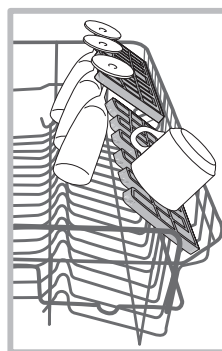

Бокалы можно стабильно поместить на откидные полки, вставив ножку бокала в специальные прорези.

Для оптимизации сушки установите откидные полки под самым большим углом наклона. Чтобы изменить угол наклона, приподнять откидную полку, сместить ее и установить в нужном положении.

Регуляция положения верхней корзины

Верхнюю корзину можно регулировать по высоте: когда в нижней корзине требуется разместить крупную посуду; в нижнем положении - для использования места для откидных полок, освобождая больше места сверху.

Настоятельно не рекомендуется никогда не изменять высоты корзины, когда она нагружена.

НИКОГДА не поднимайте и не опускайте корзину, взявшись за нее только с одной стороны.

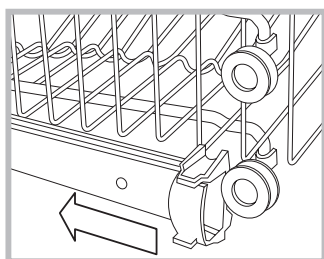

Откройте крепления направляющих корзины справа и слева и выньте корзину. Установите ее сверху или внизу, пропустив ее по направляющим вплоть до входа передних роликов и закройте крепления (см. схему).

Посуда, непригодна для посудомоечных машин

- Деревянные столовые приборы и посуда.
- Деликатная посуда с узорами, посуда ручной работы и антикварная посуда. Узоры такой посуды повредятся в посудомоечной машине.
- Детали из синтетических материалов, неустойчивые к высокой температуре.
- Медная и оловянная посуда.
- Посуда, загрязненная пеплом, воском, смазочными веществами или чернилами.

Узоры по стеклу, алюминиевые и серебряные элементы могут изменить свой цвет и полинять. Некоторые виды стекла (например, хрусталь) после многократной мойки могут стать матовыми.

Повреждение стекла и посуды

Причины:

- Тип и метод изготовления стекла.
- Химический состав моющего вещества.
- Температура воды в программе ополаскивания.

Рекомендации:

- Использовать только стаканы и фарфор, имеющие гарантию производителя для мытья в посудомоечных машинах.
- Использовать моющее вещество, предназначенное специально для посудомоечных машин.
- Вынуть стаканы и столовые приборы из посудомоечной машины как можно скорее по завершении программы.

Моющее средство и использование посудомоечной машины

RU

Загрузка моющего средства

Хороший результат мойки зависит также от правильной дозировки моющего средства, излишек которого не улучшает эффективность мойки, а только загрязняет окружающую среду.

Дозировка зависит от степени загрязнения.

Обычно при обычном загрязнении используется примерно 25 г средства. (порошкового моющего средства) или 25 мл (жидкого). Если используются таблетки, достаточно одной штуки.

Если посуда несильно загрязнена или была предварительно ополоснута водой, значительно сократите дозу моющего средства.

Для качественной мойки соблюдайте инструкции, приведенные на упаковках с моющими веществами.

За дополнительными разъяснениями просим обращаться к производителям моющих средств.

Откройте дозатор моющего средства кнопкой **D**; загрузите моющее средство в соответствии с таблицей программ:

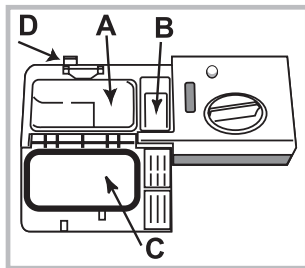

- в порошке или жидкое: в дозаторы **A** (моющее средство) и **B** (средство для предварительной мойки)

- таблетки: если по программе требуется 1 штука, положите таблетку в дозатор **A** и закройте крышку **C**. Если по программе предусмотрено 2 таблетки, положите вторую

на дно машины.

3. Удалите остатки моющего средства с краев дозатора и закройте крышку **C** с щелчком.

Дозатор моющего вещества открывается автоматически в нужный момент в зависимости от программы.

Если используются комбинированные моющие средства, рекомендуется использовать функцию TABS, за счет которой программа обеспечивает оптимальный результат мойки и сушки.

⚠ Используйте только специальные моющие средства для посудомоечных машин.

НЕ ИСПОЛЬЗУЙТЕ моющие средства для ручного мытья посуды.

Излишек моющего средства может оставить следы от пены по завершении цикла.

Оптимальные результаты мойки и сушки достигаются только в случае комбинированного использования моющего средства, жидкого ополаскивателя и регенерирующей соли.



Настоятельно рекомендуем использовать моющие средства, не содержащие фосфатов и хлора, что способствует бережному отношению к окружающей среде.

Запуск посудомоечной машины

1. Откройте дверцу и нажмите кнопку ВКЛ.-ВЫКЛ.
2. Дозирование моющего средства. (см. Загрузка моющего средства).
3. Загрузите посуду в корзины (см. Загрузка корзин).
4. Выберите программу в зависимости от типа посуды и степени ее загрязнения (см. Таблицу программ), нажав кнопку **P**.
5. Запустите цикл, закрыв дверцу.
6. Завершение программы отмечается звуковыми сигналами и миганием индикатора программы. Откройте дверцу, выключите машину кнопкой ВКЛ.-ВЫКЛ.
7. Подождите несколько минут перед тем, как вынуть посуду из машины во избежание ожогов. Выгрузку посуды из машины начинайте с нижней корзины.

⚠ В целях энергосбережения в некоторых случаях ПРОСТОЯ машина отключается автоматически.

Если посуда несильно загрязнена или была предварительно ополоснута водой, значительно сократите дозу моющего средства.

Изменение текущей программы

В случае ошибочного выбора программа ее можно изменить только в самом начале: осторожно открыть дверцу, чтобы не обжечься паром, на несколько секунд нажать кнопку ВКЛ./ВЫКЛ., машина выключится. Повторно включите машину при помощи кнопки ВКЛ./ВЫКЛ. и выберите новую программу и при необходимости дополнительные функции, запустите цикл, закрыв дверцу.



Порядок догрузки посуды

Не выключая машину, осторожно откройте дверцу, чтобы не обжечься выходящим паром, и доложите посуду. Закройте дверцу: цикл возобновится.

Случайное прерывание мойки

Если в процессе мойки вы откроете дверцу машины или внезапно отключится электропитание, программа мойки прервется. Когда дверца машины закроется или вернется электроэнергия, программа возобновится с того момента, в который она была прервана.

Данные программы являются значениями, полученными в измерительной лаборатории в соответствии с европейским нормативом EN 50242. В зависимости от различных условий эксплуатации продолжительность и данные программы могут варьировать.

Программа	Сушка	Дополнительные функции	Продолжительность программы час: мин.	Расход воды (л/цикл)	Расход энергии (кВтч/цикл)
1. Eco	Да	Нет	03:00	10	0,83
2. Интенсивный  65°	Да	Нет	02:30	14	1,3
3. НОРМАЛЬНАЯ (Daily)  55°	Да	Нет	02:00	13,5	1,1
4. Короткий (Rapid)  50°	Нет	Нет	00:40	9	0,8
5. Предварительное ополаскивание 	Нет	Нет	00:10	4,0	0,01
6. Половина загрузки 	Да	Нет	01:20	10,5	0,95

Рекомендации по выбору программ и дозировке моющего средства

1. Посуда с нормальным загрязнением. Стандартная программа, наиболее эффективная в плане сочетания расхода электроэнергии и воды. 4 гр/мл**+ 21 гр/мл – 1 табл. (**Количество моющего средства для предварительной мойки)
2. Программа, рекомендуемая для посуды с сильным загрязнением, в особенности, для кастрюль и сковородок (не рекомендуется для деликатной посуды). 25 гр/мл – 1 табл
3. Посуда с нормальным загрязнением. 4 гр/мл**+ 21 гр/мл – 1 табл.
4. Короткий цикл для посуды с незначительным загрязнением, без остатков присохшей пищи (оптимальный цикл для посуды на 2 персоны) 21 гр/мл - 1 Табл.
5. Для посуды, мойка которой откладывается. Без моющего средства
6. Программа, рекомендуемая для посуды с незначительным загрязнением, не требующей полной загрузки посудомоечной машины. 21 гр/мл – 1 Табл.

Расход в режиме сохранения энергии Расход в режиме left-on: 5 Вт - расход в выключенном состоянии: 0,5 Вт

Примечания:

оптимальный результат программ "Короткий (Rapid)" достигается при соблюдении указанного количества загружаемой посуды.

Для большей экономии используйте посудомоечную машину, когда она полностью загружена.

Примечание для Испытательных Лабораторий: для получения более подробной информации об условиях сравнительного испытания EN пошлите запрос на адрес: contact@whirlpool.com

Техническое обслуживание и уход

RU

Отключение воды и электрического тока

- Перекрывайте водопроводный кран после каждой мойки во избежание опасности утечек.
- Выньте штепсельную вилку машины из электророзетки перед началом чистки и технического обслуживания.

Чистка посудомоечной машины

- Для чистки наружных поверхностей и панели управления машины используйте мягкую тряпку, смоченную водой. Не используйте растворители или абразивные чистящие средства.
- Возможные пятна внутри камеры мойки можно удалить при помощи тряпки, смоченной в воде с небольшим количеством уксуса.

Средства против неприятных запахов

- Всегда оставляйте дверцу машины полу-прикрытой во избежание застоя влажности.
- Регулярно прочищайте периметральные уплотнения дверцы и дозаторов моющего средства при помощи влажной губки. Таким образом удаляются остатки пищи – основной причины образования неприятных запахов.

Чистка оросителей

Остатки пищи могут прилипнуть к лопастям оросителей и засорить отверстия, из которых выходит вода: время от времени следует проверять оросители и прочищать их неметаллической щеткой.

Оба оросителя являются съемными.

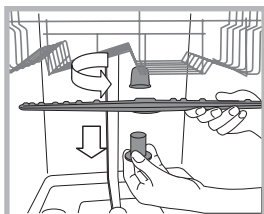

Для съема верхнего оросителя необходимо отвинтить против часовой стрелки пластмассовую гайку. Верхний ороситель устанавливается отверстиями вверх.

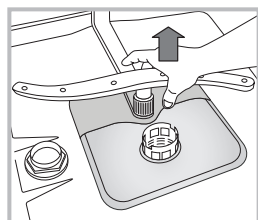

Для съема нижнего оросителя нажмите на шпонки с боков и потяните его вверх.

Очистка водного фильтра

Если водопровод новый или если он долгое время не использовался, перед подсоединением дайте воде стечь до тех пор, пока она не станет прозрачной. Несоблюдение этого условия может привести к засорению фильтра и к повреждению посудомоечной машины.

⚠ Периодически очищайте водный фильтр, расположенный на выходе крана.

- Перекройте водопроводный кран.
- Открутите края трубы загрузки воды, снимите фильтр и аккуратно промойте его под струей воды.
- Снова вставьте фильтр и закрепите трубу.

Чистка фильтров

Фильтрующий узел состоит из трех фильтров, которые служат для очистки воды для мойки от остатков пищи и возвращают воду в циркуляцию: для хороших результатов мойки необходимо прочищать фильтры.

⚠ Регулярно прочищайте фильтры.

⚠ Запрещается пользоваться посудомоечной машиной без фильтров или с незакрепленным фильтром.

• После нескольких циклов мойки проверьте фильтрующий узел и при необходимости тщательно промойте его под струей воды при помощи неметаллической щетки, следуя приведенным ниже инструкциям:

1. поверните против часовой стрелки цилиндрический фильтр С и выньте его (схема 1).
2. Выньте стакан фильтр В, слегка нажав на боковые выступы (Схема 2);
3. Выньте плоский фильтр из нержавеющей стали А (схема 3).
4. Проверка отстойника и удаление возможных остатков пищи.

НИКОГДА НЕ СНИМАЙТЕ крышку насоса (деталь черного цвета) (рис. 4).

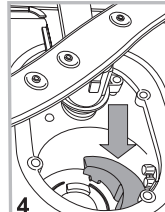
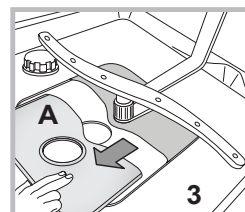
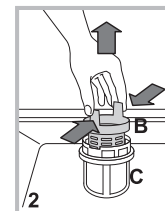
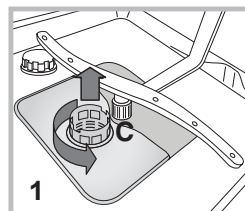

После чистки фильтров точно установите фильтрующий узел на свое место, что является важным для исправной работы посудомоечной машины.

Длительный простой машины

- Отсоедините машину от сети электропитания и перекройте водопроводный кран.
- Оставьте дверцу машины полу-прикрытой.
- После длительного простоя машины произведите один холостой цикл мойки.

Неисправности и методы их устранения



RU

В случае обнаружения аномалий в работе изделия проверьте следующие пункты перед тем, как обратиться в Сервис технического обслуживания.

Неисправности:	Возможные причины / Методы устранения:
Посудомоечная машина не запускается или не реагирует на команды	<ul style="list-style-type: none"> • Кран с водопроводной водой не открыт. • Выключите машину кнопкой ВКЛ./ВЫКЛ., вновь включите ее примерно через одну минуту и вновь задайте программу. • Штепсельная вилка плохо вставлена в сетевую розетку или замените штепсельную вилку. • Дверца машины плохо закрыта.
Дверца не закрывается	<ul style="list-style-type: none"> • Убедитесь, что корзины вставлены до упора. • Защелкнулся замок; энергично толкните дверцу вплоть до щелчка.
Посудомоечная машина не сливает воду.	<ul style="list-style-type: none"> • Программа мойки еще не завершилась. • Сливной шланг для воды согнут (см. Установка). • Засорился слив в раковине. • Фильтр засорен остатками пищи. • Проверьте высоту сливной трубы.
Шумная работа посудомоечной машины.	<ul style="list-style-type: none"> • Посуда бьется друг о друга или о лопасти оросителей. Правильно расставить посуду внутри машины и проверить свободное вращение лопастей оросителей. • Слишком много пены: моющее средство использовано в неправильном количестве или не подходит для мойки в посудомоечных машинах. (см. Моющее средство и использование посудомоечной машины) Не следует производить предварительную мойку посуды вручную.
На посуде и стаканах остается беловатый или известковый налет.	<ul style="list-style-type: none"> • Отсутствует регенерирующая соль. • Неправильная регулировка степени жесткости воды; увеличить значения. (см. Регенерирующая соль и Ополаскиватель). • Крышка бачка для соли и ополаскивателя плохо закрыта. • Закончился ополаскиватель, или его дозировка недостаточна.
На посуде и стаканах остаются голубоватые разводы или налеты.	<ul style="list-style-type: none"> • Чрезмерная дозировка ополаскивателя.
Посуда плохо высушена.	<ul style="list-style-type: none"> • Была выбрана программа мойки без сушки. • Закончился ополаскиватель. (см. Регенерирующая соль и Ополаскиватель). • Неправильно настроен расход ополаскивателя. • Посуда изготовлена из антипригарного или пластикового материала; наличие капель воды считается допустимым.
Посуда плохо вымыта.	<ul style="list-style-type: none"> • Посуда расположена в корзинах неправильно. • Лопасти оросителей не могут свободно вращаться из-за неправильно расставленной посуды. • Выбрана неэффективная программа мойки (см. Программы). • Слишком много пены: моющее средство использовано в неправильном количестве или не подходит для мойки в посудомоечных машинах. (см. Моющее средство и использование посудомоечной машины) • Крышка ополаскивателя плохо закрыта. • Фильтр засорен (см. Техническое обслуживание и уход). • Отсутствует регенерирующая соль (см. Регенерирующая соль и Ополаскиватель). • Убедиться, что высота тарелок соответствует регулировкам корзины. • Отверстия оросителей засорены. (см. Техническое обслуживание и уход).
Посудомоечная машина не заливает воду произошла блокировка, мигают световые индикаторы	<ul style="list-style-type: none"> • Отсутствует вода в водопроводе, или не открыт водопроводный кран. • Сливной шланг согнут (см. Установка). • Засорены фильтры, необходимо почистить их. (см. Техническое обслуживание и уход). • Засорен слив; необходимо почистить его. • После выполнения всех операций по проверке и чистке, выключить и вновь включить посудомоечную машину и запустить новый цикл мойки. • Если проблема не устраняется, закрыть водопроводный кран, соединить штепсельную вилку от сети и связаться с Сервисом технического обслуживания.