

Внимание:





- При обнаружении неполадки, или если нужно изменить уже запущенную программу, нажмите клавишу “СТАРТ” (в течение примерно 5 сек.), пока не погаснет соответствующий индикатор! Для получения большей информации относительно неполадок в работе смотрите раздел “Руководство по поиску повреждений” инструкций по эксплуатации.
- Может случиться, что несмотря на то, что емкость регенерирующей соли заполнена, во время первого цикла мойки после ее засыпки загорается соответствующий индикатор.
- Выключите машину только после того, как индикатор “Старт” погас. Если машина выключается во время программы мойки, при повторном ее включении посудомоечная машина возобновляет работу с момента ее прерывания.



Индикатор клавиши Start (Старт):
Загорается во время работы.
Мигает при обнаружении неполадки.
Гаснет по завершении программы.

Переключатель программ
0 = Off (Выкл.)

Индикаторы действия программы

-  Предварительная мойка
-  Мойка
-  Сушка
-  Конец программы



Средство для придания блеска
Добавьте средство для придания блеска.







Регенерирующая соль
Добавьте регенерирующую соль.



Таймер задержки пуска
Включает мойку после установленного времени: 3-6-9 часов.



Половина загрузки
Загрузите только верхнюю полку или только нижнюю полку.
нажмите 1 раз = верхняя полка
нажмите 2 раза = нижняя полка
нажмите 3 раза = Выкл (половина загрузки отключена)

Символ Программа	Загрузка посуды и приборов	Температура для последнего ополаскивания:	Отделение моющего средства: +) с предварительной мойкой -) без предварительной мойки		Потребление ***					
			** маленькое отделение	большое отделение	Нормальная загрузка			Половина загрузки		
					Вода (Литров)	Электро энергия (кВтч)	Время (Мин.)	Вода (Литров)	Электро энергия (кВтч)	Время (Мин.)
 Предварительная мойка холодной водой	Посуда, которая должна мыться позднее.	-	-	-	5.0	0.02	9	4.2	0.02	9
 Быстрая 50 °C	Слегка загрязненная посуда без сухих остатков пищи.	55 °C	-	+	12.5	0.90	65	10.5	0.85	63
 Эко 50 °C * 1)	Обычно или сильно загрязненная посуда с остатками пищи.	65 °C	+	+	17.0	1.35	85	14.2	1.28	83
 Универсальная 65 °C	Обычно загрязненная посуда.	65 °C	-	+	13.0	1.45	73	11	1.38	71
 Обычная степень загрязнения 65 °C	Обычно или сильно загрязненная посуда.	65 °C	+	+	21.0	1.64	93	17	1.55	90
 Интенсивная мойка 70 °C	Очень грязная посуда, особенно сковороды и кастрюли.	65 °C	+	+	21.5	1.70	93	18.2	1.60	90

*) Рекомендуемая программа, если используются моющие средства “нового поколения”, содержащие ферменты.

**) Для предварительной мойки.

***) Эти значения относятся к нормальным условиям. Данные могут меняться, к примеру, в зависимости от другой загрузки, другой температуры или жесткости воды и другого напряжения питания.

1) Справьтесь о программе по табличке с расходными данными.

Ежедневные проверки:

1. Откройте кран.
2. Расставьте посуду так, чтобы предметы не касались друг друга.
3. Проверьте, чтобы струя воды попадала на все предметы посуды, и чтобы распыляющие рычаги могли свободно вращаться.
4. Положите моющее средство и проверьте уровень соли и средства для придания блеска.
5. Как следует закройте дверь.

Советы:

Посуда:

- Поставьте посуду в наклонном положении.

Приборы:

- Для получения дополнительного пространства корзина для приборов может быть вынута.
- Разместите приборы не подрезая их по типу и ручками, обращенными вниз.
- Расставьте острые приборы рукоятками вверх.

Чашки:

- Поставьте чашки под углом, чтобы с них могла стекать вода.

Серебряные приборы:

- Мойте серебряные приборы вручную сразу после их использования. Придерживайтесь советов, данных на упаковке моющего средства.

Обратите внимание, что:

- В машине может мыться только посуда, пригодная для мойки в посудомоечной машине.
- Дерево и алюминий могут изменить цвет.
- Пластмассовые и клеенные приборы могут не быть теплостойкими.
- Олово может стать матовым.
- Посуда с декором (не эмалированная) может обесцветиться.
- Стаканы могут помутнеть.

Подставка для посуды:

- горизонтальное положение: чашки, фужеры.
- вертикальное положение: тарелки.

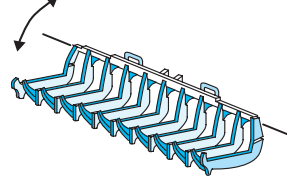

Подставка для длинных кухонных приборов:

- вертикальное положение: подставка для стаканов (осторожно приподнять и опустить).
- горизонтальное положение: для приборов больших размеров (осторожно приподнять).
- Поставьте ножи лезвием вниз.

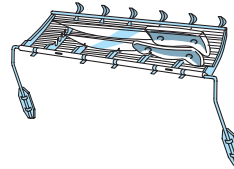

Половина загрузки:

Если загружается только верхняя полка.

- Верхняя полка: корзины для приборов могут быть установлены или сняты.
- Выньте корзины для приборов с нижней полки.

Подставки для тарелок:

- съемные для получения дополнительного пространства.
- для их снятия: потянуть ручку вверх.
- для их повторной установки: выбрать среди имеющихся нужное положение (нормальное или поперечное).

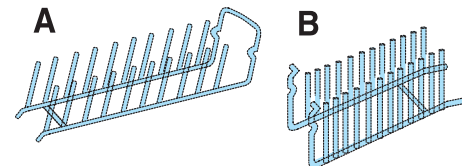

Верхняя полка

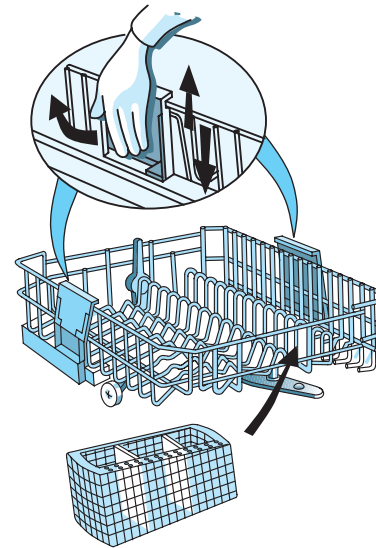

Корзина для приборов: Половинная загрузка верхней полки.

Подставка для стаканов:

- может быть свободно перемещена.
- вниз: маленькие рюмки.
- вверх: фужеры.

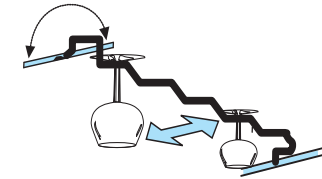

Регулировка высоты:

(Посудомоечная машина поставляется с верхней полкой в верхнем положении). Высота полки может быть изменена, даже если полка уже загружена.

- Чтобы опустить ее: потяните две боковые ручки наружу и осторожно опустите полку.
- Чтобы поднять ее: потяните вверх две боковые ручки, чтобы полка вошла в положение (юдет слышен щелчок).
- Стороны полки должны быть на одном уровне.

нижняя тележка

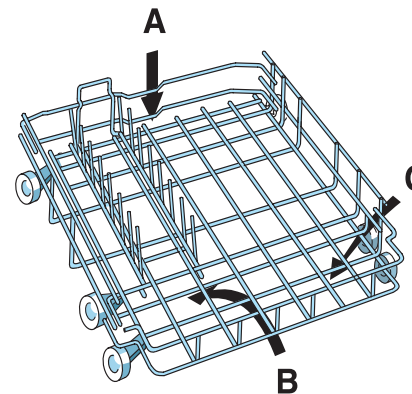

Половина загрузки:

Если загружается только нижняя полка.

- Большая сила мойки, например, тарелок и кастрюль.
- Корзины для приборов могут быть установлены или сняты.

Корзина для приборов: может быть снята для получения дополнительного пространства.

