

---

## Руководство Пользователя

---

Автомобильный ВИДЕОрегистратор

«**xDevice**»

модель: Black Box-19



Автомобильный ВИДЕОрегистратор со встроенным радар-детектором.  
Возможно подключение к навигатору и использование его как монитора.  
Питание на навигатор подается прямо с регистратора.  
Угол обзора камеры 120°. Формат видео AVI.

# ПРИМЕЧАНИЕ

- Пожалуйста, проверьте видеозапись на устройстве до его использования. Запишите на видео пробный файл и потом просмотрите его на компьютере.
- Не храните другие файлы на SD-карте. Это может привести к потере данных! SD-КАРТА-карта должна использоваться только как память для хранения и записи файлов на данном устройстве!
- Не вытаскивайте SD-карту пока не погаснут светодиоды на корпусе устройства и пока вы не выключили полностью зажигание в автомобиле. Иначе, это может привести к потере данных!
- Чтобы сохранить все записанные файлы, свободное пространство на SD-карте должно быть больше чем 100 МБ.
- Сетевой адаптер и автомобильное зарядное устройство должны использоваться только те, которые поставляются в комплекте. Наша компания не несет ответственности за повреждение продукта в случае использования других зарядных устройств.
- Наша компания не несет ответственности за любое повреждение устройства, батареи, и других компонентов данной комплектации, если вы их используете иначе, чем указано в Руководстве Пользователя.
- В случае падения, попадания в воду или другую жидкость, самовольной разборки, плохих условий электропитания автомобиля или иного неправильного использования - гарантия в таких случаях на данное устройство не распространяется!
- Гарантийный срок – 1 год.

Это руководство - инструкция по пользованию данным видеорегиистратором. Пожалуйста, ознакомьтесь тщательно с данным руководством перед использованием.

***Внешний вид товара, комплектация и характеристики могут быть изменены производителем без уведомления. Описание носит справочный характер и не может служить основанием для претензии.***

***Внимание: авторегистратор очень чувствителен к зарядке аккумулятора. Если аккумулятор заряжен менее чем на 10%, устройство может не включаться или работать некорректно. Также устройство может работать некорректно, если есть ошибки на карте памяти. Данные моменты не являются браком.***

Благодарим Вас за покупку Автомобильного ВИДЕОрегистратора

**«xDevice» !!!**

## Содержание

<b>Важные Примечания:</b> .....	8
<b>Несколько вариантов использования полученной информации при помощи автомобильного видеорегистратора:</b> .....	9
Содержимое упаковки.....	13
Внешний вид.....	14
Особенности.....	15
Технические характеристики.....	15
Основные функции.....	15
1. Функции видеорегистратора.....	16
Режим видео.....	16
Индикаторы:.....	16
Кнопки.....	16
2. Функции радар-детектора.....	16
Предупредительный сигнал.....	16
Переключатель Н-Л-Т.....	17
Особенности радар-детектора.....	17
Характеристики радар-детектора.....	17
Настройка функций.....	17
1. Форматирование.....	17
2. Переключение режимов.....	17
3. Описание режимов.....	18
1) Режим видео:.....	18
2) Режим фото.....	18
3) Просмотр фото.....	18
4) Просмотр видео.....	18
Голосовые сообщения.....	19
Характеристики камеры.....	19
Электрические характеристики.....	19

Инструкция по установке .....	20
Установка в автомобиле: .....	21
Подключение автомобильного зарядного устройства.....	21
Инсталляция универсального проигрывателя VLC (Версия 1.0.5) .....	22
Использование универсального проигрывателя VLC .....	26
Обслуживание Вашего устройства: .....	27
Предостережения: .....	27
Вопрос-Ответ: .....	28
Устранение неисправностей: .....	28
История создания «Черных ящиков» .....	28
<b>Полезные советы:</b> .....	31
- <b>Общение с ГАИ при ДТП или при нарушении правил:</b> .....	31
- <b>Комментарии специалистов и юристов:</b> .....	41
- <b>Законы:</b> .....	44
Спецификация .....	45

## Что такое видеореги́стратор «Black Box» («Черный ящик»)?

**Видеореги́стратор** — устройство видеонаблюдения с сохранением кадров, которые привязаны ко времени их создания. Его, как правило, устанавливают в автомобиле, чтобы снимать все, что происходит впереди и сзади. Это позволяет инспектору ДПС или судье увидеть ситуацию вашими глазами, а оспорить подобные показания будет невозможно.

**Автовидеореги́стратор представляет собой** небольшую коробочку с камерой (1 или 2-мя, в зависимости от модели), микрофоном и разъемом питания. Некоторые модели имеют GPS-приемник и пишут в файл трек вашего движения. Запись файлов происходит на SD-карту. Информация на SD-карте записывается особым образом. На ней создается так называемый кольцевой файловый буфер. Надежные разъемы приборов гарантируют, что даже в критической ситуации устройство будет работать.

**Самое главное при использовании видеореги́стратора** — качественная камера и угол ее обзора! В случае ДТП более высокое разрешение камеры и большой угол обзора позволит получить качественную и информативную картинку, на которой можно будет разобрать и номера автомобилей, и лица людей.

**Установить видеореги́стратор в автомобиле сможет даже ребенок.** Просто подключите питание от устройства в прикуриватель и регистратор готов к работе! Немного придется повозиться с установкой камеры на стекле автомобиля, ведь она не должна мешать обзору, при этом находясь в зоне действия дворников. Желательно также размещать камеру вертикально, чтобы не приходилось на компьютере вручную переворачивать все записи. Далее камеру надо сориентировать так, чтобы снимала она то, что нужно, — дорогу, а не капот. На этом установка камеры заканчивается.

## Радар-детектор

**Радар-детектор** - это компактное электронное устройство, которое детектирует и информирует пользователя о наличии в поле действия радаров, излучающих радиоволны или лазерные лучи, на определение которых он настроен.

В отличие от антирадаров, которые запрещены во многих странах в связи с тем, что создают высокомо́щные помехи, радар-детектор - пассивный приемник, не заглушающий сигналы.

Уже достаточно давно автомобильные радар-детекторы популярны как средства раннего предупреждения о размещенных постах ГИБДД.

Устройство обнаруживает в поле действия радары, излучающие радиоволны или лазерные лучи. То есть просто сигнализирует о том, что в радиусе своего действия обнаруживает сигналы определенного диапазона, на которые был настроен. **На территории РФ не запрещена продажа радар-детекторов и их использование.**

### Принцип работы радар-детектора

Для замера скорости радар ДПС принимает излучение, отраженное от автомобиля, а Ваш радар-детектор - прямое, поэтому радар-детектор всегда способен обнаружить радар ДПС намного раньше по времени, чем тот замерит скорость Вашего автомобиля!

## Возможность обнаружения радаров разного диапазона

### Х-диапазон

Полицейские и милицейские дорожные радары используют несколько стандартизированных несущих радиочастот, самой старой и основной является частота 10525 МГц, названная Х-диапазоном.

Данная частота изначально использовалась в локационном оборудовании, и на основе ее было создано множество импортных и отечественных радаров ДПС.

В настоящее время эта частота морально и технически устарела и постепенно уступила дорогу более быстродействующим приборам, работающим на другой несущей частоте.



### К-диапазон

Более свежий диапазон для полицейских и милицейских дорожных радаров с несущей частотой 24150 МГц. Ввиду меньшей длительности периода и более высокого энергетического потенциала позволяет приборам, работающим на этой частоте, иметь небольшие размеры и дальность обнаружения, в полтора раза превышающую дальность приборов, работающих в Х-диапазоне, плюс за меньшее время.

Также эта частота хороша тем, что у нее более широкая полоса пропускания (100 МГц) и гораздо меньше помех по сравнению с Х-диапазоном.

В настоящее время это базовый диапазон используется у подавляющего большинства радаров мира.

### Ка-диапазон

Самый новый диапазон для полицейских и милицейских дорожных радаров с несущей частотой 34700 МГц. Считается наиболее перспективным диапазоном за счет опять же еще меньшей длительности периода и более высокого энергетического потенциала, позволяющего данным приборам иметь дальность обнаружения до 1.5 км с высокой точностью за минимально короткое время.

Это рабочий диапазон будущих радаров, наиболее эффективный для повсеместного применения. Ожидается его полное лицензирование в ближайшие 2-3 года.

## Ки-диапазон

Один из редких диапазонов, используемый в некоторых европейских странах и ранее ожидался у нас, работающий на частоте 13450 МГц.

Камнем преткновения на деле послужило спутниковое телевидение, работающее в этом диапазоне, и поэтому в России нет и уже не будет таких радаров. А в Европе, и даже в Прибалтике пока что добрая половина дорожных радаров работает на этой частоте. Редкий рабочий диапазон, являющийся истинно европейским, но не имеющий практического будущего.



## VG-2 - защита от нападения

Почти во всех европейских странах и некоторых штатах Америки местным законодательством запрещено использование радар-детекторов.

Чтобы обеспечить отлов незаконного прибора, существуют несколько специальных высокочувствительных радаров, работающих на частоте 13000 МГц, именуемыми VG-1, VG-2, VG-3 и аналогичными.

Суть технологии такова - машина облучается данным радаром. Радар-детектор, в подавляющем своем большинстве основанный на супергетеродине, произведет обработку этого сигнала.

В процессе усиления этого сигнала и до того, как он пойдет на обработку в радар-детекторе, радар-детектор выдаст этот сигнал-эхо в эфир. Т.е. произойдет обычное для усилителя-гетеродина и неизбежное излучение усиленного сигнала. Радар VG-2 засекает этот эхо и выдает, что в том месте с большой долей вероятности находится радар-детектор.

Чтобы уберечь себя и кошелек владельца, в настоящее время почти все производители радар-детекторов позаботились об этом, и имеют различные технологии маскирования от незваных гостей.)

## Лазерный диапазон

С начала 90-х годов впервые появились лазерные дальномеры и измерители скорости, основанных на отражения узконаправленного луча лазера от препятствия.

Скорость вычислялась по простым алгоритмам, путем подачи нескольких коротких импульсов через строго определенный промежуток времени измеряя расстояния до цели от каждого отражения этого импульса. В итоге получалась некая средняя составляющая, которая и выводилась на экран. Принцип прост и не изменился с тех пор и до сегодняшних дней, но с каждым новым витком эволюции таких дальномеров менялась частота импульсов и длина луча лазера. Почти все современные радар-детекторы встроены сенсоры для приема лазерного диапазона. Принимаемая длина волны которых колеблется от 800 нм до 1100 нм.

Имеются так же недостатки, присущие приборам, используемых лазерный диапазон - они не любят дисперсионный препятствия (осадки, туман и т.д.), вследствие чего данные приборы используются только в сухую погоду. Наличие приема данного диапазона важно в большинстве своем лишь в мегаполисах, где сотрудники ГИБДД имеют дорожную технику для отслеживания скоростного режима.

## Что такое 360 Периметр защиты?

Ваш детектор принимает сигналы радара со всех сторон вне зависимости от прописанного угла Периметра защиты. Периметр защиты отображает угол обзора ТОЛЬКО лазерных датчиков и к обнаружению радарных излучений не имеет отношения. При этом следует помнить, что эффективное направление приема радарного сигнала - спереди. С остальных направлений сигнал принимается менее эффективно.

## **Важные Примечания:**

В жизни случается всякое и никто из нас не застрахован от несчастных случаев на дороге, от необоснованных претензий работников ДПС, от дорожных мошенников, от аварий и прочего. Хорошо, если есть свидетели, которые во время события не только присутствовали на месте ДТП, но и запомнили, как оно происходило, и в какой позиции находились все участники «приключения». Хорошо, если этот свидетель способен не предвзято, внятно рассказать все нюансы произошедшего на его глазах события работникам ДПС, а те, в свою очередь, не будут искать в случайно проезжающих машинах еще одного свидетеля, который будто бы видел произошедшее. Хорошо, но в жизни так бывает редко.

**Для того, чтобы не полагаться на случай, мы представляем Вам видеорегистраторы xDevice для автомобиля – которые станут для Вас безмолвным другом и защитником.** Авто видеорегистратор способен в режиме реального времени отслеживать и записывать все, что происходит с вашей машиной не только в процессе движения, но и на стоянке.

Кроме удовлетворения праздного любопытства информация, полученная таким способом, может помочь сэкономить много нервов, времени и денег.

## **Несколько вариантов использования полученной информации при помощи автомобильного видеорегистратора:**

### **Вариант первый.**



В результате ДТП были повреждены автомобили участников. Как Вы, наверное, знаете - подобные ситуации редко заканчиваются однозначно и обычно происходит долгая сцена, в результате которой каждый водитель старается выставить себя жертвой. На место события приглашаются сотрудники ДПС, которые устанавливают факт совершения ДТП. В результате Вам предстоит судебное разбирательство. Ни свидетелей, ни фактов...

В этом случае Вам, как никто, поможет видеорегистратор для автомобиля. Согласно действующему законодательству, а именно ст. 55 ГПК РФ, видеoinформация, полученная с помощью авто видеорегистратора, может рассматриваться как доказательная база виновности или невиновности лиц, совершивших ДТП.

### **Вариант второй.**



Движение автомашины прерывает сотрудник ДПС и пытается оштрафовать водителя за то, что он якобы не соблюдает правила дорожного движения. Это уже сфера административных правонарушений.

В разрешении данного вопроса Вам также поможет автомобильный видеорегистратор, который записывает не только информацию о движении автомобиля, но и действия самого инспектора ДПС. В этом случае, согласно ст. 26.7 КоАП РФ, информация,

снятая с видеорегистратора, выступает как доказательство против незаконных действий инспектора ДПС и способна полностью оправдать Вас перед судом.

### **Вариант третий.**



В произошедшем ДТП пострадали люди. Это вариант самый тяжелый и им занимается непосредственно уголовный суд, а судебное разбирательство будет проходить на основании норм УПК РФ.

Даже в этом случае участнику ДТП может помочь информация, которую записывает автомобильный видео-регистратор. Согласно ст. 74.6 УПК РФ, как доказательную базу можно использовать материалы фото-, видео- и аудиозаписей с места событий. А запись с авто-видео-регистратора – именно такая запись с места произошедшего ДТП.

### **Вариант четвертый.**



Пешеход бросается через дорогу прямо перед авто, вдали от зебр и перекрестков. Подобное действо можно очень часто наблюдать, когда пешеходы, не посмотрев ни на право ни на лево, просто выпрыгивают на проезжую часть из-за припаркованных у обочины машин. Или же некоторые пешеходы любят быстро перебежать дорогу впереди остановившегося на остановке автобуса, когда водителю, объезжающему автобус, остается очень мало времени на экстренное торможение. Видеозапись в таком случае будет вашим спасением!

### **Вариант пятый.**



Проезд светофора на мигающий зеленый или на желтый. Без аргументов черного ящика попробуйте доказать инспектору ГАИ, что вы не нарушали правила.

### **Вариант шестой или мировая.**



Для того, чтобы не доводить дело до суда, можно использовать информацию с видеорегистратора как уточняющую при решении возникшего спора между двумя водителями. Для этого можно просмотреть запись вместе с инспектором ДПС и решить меру виновности каждого участника ДТП.

### **Вариант седьмой – воровство из авто.**



На улицах осмотрительно ведут себя лишь милиция и преступники. Первые знают, что улицы, особенно городские, наводнены ворами, грабителями и разбойниками — следовательно, следят за обстановкой. Вторые — постоянно вычисляют своих жертв.

Что касается остальных граждан, то они в большинстве своем беззаботны, поэтому становятся объектами преступного посягательства. Это правило распространяется на весь цивилизованный мир.

Преступные группировки, специализирующиеся на кражах из автомобилей - называются «барсеточниками».

Почему именно барсетки? Да потому, что в них сосредотачивались все «ценности». В барсетках были документы, ключи, мобильники. Некоторые обладатели барсеток держали в них крупные суммы. И такие люди, приезжая в торговые центры на собственных автомобилях, сразу становились потенциальными жертвами воров. Расхаживая по павильонам, человек «светил» наличные. Не успевала жертва сесть в автомобиль, как один из барсеточников прокалывал шилом колесо. А дальше начиналась «разводка».

Бескамерная шина спускает постепенно, уже на дороге. В это время за автомобилем едут вору. В какой-то момент они начинают сигналить водителю и сочувственно предупреждать, что колесо спустило. Естественно, автомобиль останавливается, водитель охает-ахает, открывает багажник, достает домкрат и запасное колесо, совершенно не думая о блокировке дверей. Не до того ему. Этого вору и добивались. Они могли (и сегодня могут) за несколько секунд проникнуть в салон и похитить из него все, что понравится: жертва еще идет к багажнику, а один из воров уже открывает дверь автомобиля, чтобы украсть ценные вещи...

Что можно посоветовать в подобной ситуации законопослушным гражданам? Первое — быть внимательными! Привычка закрывать все двери центральным замком сразу после посадки в салон (до запуска двигателя, если он ещё не заведён) или после выхода из машины должна быть доведена у вас до автоматизма! Таким образом, вы хотя бы избежите банального воровства!

Второе — лучше не перевозить крупные суммы и ценные вещи в одиночку и, конечно, не бравировать деньгами перед посторонними.

### **Вариант восьмой – «подстава»!**



Высокая аварийность, незнание законов, бесправное положение водителей приводят к тому, что значительная часть ДТП является спровоцированными, а говоря простым языком, — «подставами».

Прокалыванием шин вору сейчас почти не занимаются. В моду вошла имитация дорожно-транспортного происшествия: нужную машину догоняют и бьют по корпусу рукой, или кидают какой-нибудь небольшой предмет, типа пластиковой бутылки, чтобы раздался характерный хлопок или удар по кузову. Дальше начинается спектакль. Злоумышленники в ультимативной форме стараются разобраться со своим обидчиком, а тот, в свою очередь, начинает оправдываться, забывая про незапертые двери

автомобиля. Пока он доказывает свою правоту, один из воров «чистит» его автомобиль.

Постепенно барсетки из обихода исчезают. На их место приходят рюкзаки, сумки с ноутбуками, дипломаты и... пластиковые пакеты. В которых, как ни странно, до сих пор перевозят огромные суммы наличности. Все это добро складывается в машинах, поэтому вновь попадает под прицел воров-барсеточников, которые не оставляют намерений обогатиться за чужой счет...

Рассмотрим другую разновидность подставы, при которой злоумышленник хочет спровоцировать ДТП. Допустим, вы едете в крайнем левом ряду, справа вас обгоняет автомобиль-«перехватчик», резко перестраивается влево и жмет по тормозам... Скорее всего, наличие видео-компромата действует на него дурно. После предупреждения такого злоумышленника о том, что вся информация записана на видеорегиистратор, скорее всего, не дождавшись ГАИ он быстренько ретируется! Или же, если все же дождавшись ГАИ вы будете оформлять аварию, то видеозаписи будет неотъемлемой частью вашей невинности.

Все это, а также другие варианты неприятных ситуаций, происходящих на дороге, способен зафиксировать и засвидетельствовать надежный защитник Вашего спокойствия – **автомобильный видеорегиистратор xDevice BlackBox**, который магическим образом прибавляет уверенности сидящему за рулем. Водитель знает, что в критической ситуации ему теперь есть чем подкрепить свои слова.



### Содержимое упаковки

Распакуйте коробку вашего устройства и проверьте содержимое.

В комплекте содержится:

- 1) Видеорегиистратор со встроенным радар-детектором (само устройство).
- 2) Холдер (держатель), для крепления устройства в автомобиле.
- 3) 12V/24V автомобильное зарядное устройство.
- 4) Кабель USB
- 5) Кабель AV
- 6) Инструкция по эксплуатации

## Внешний вид

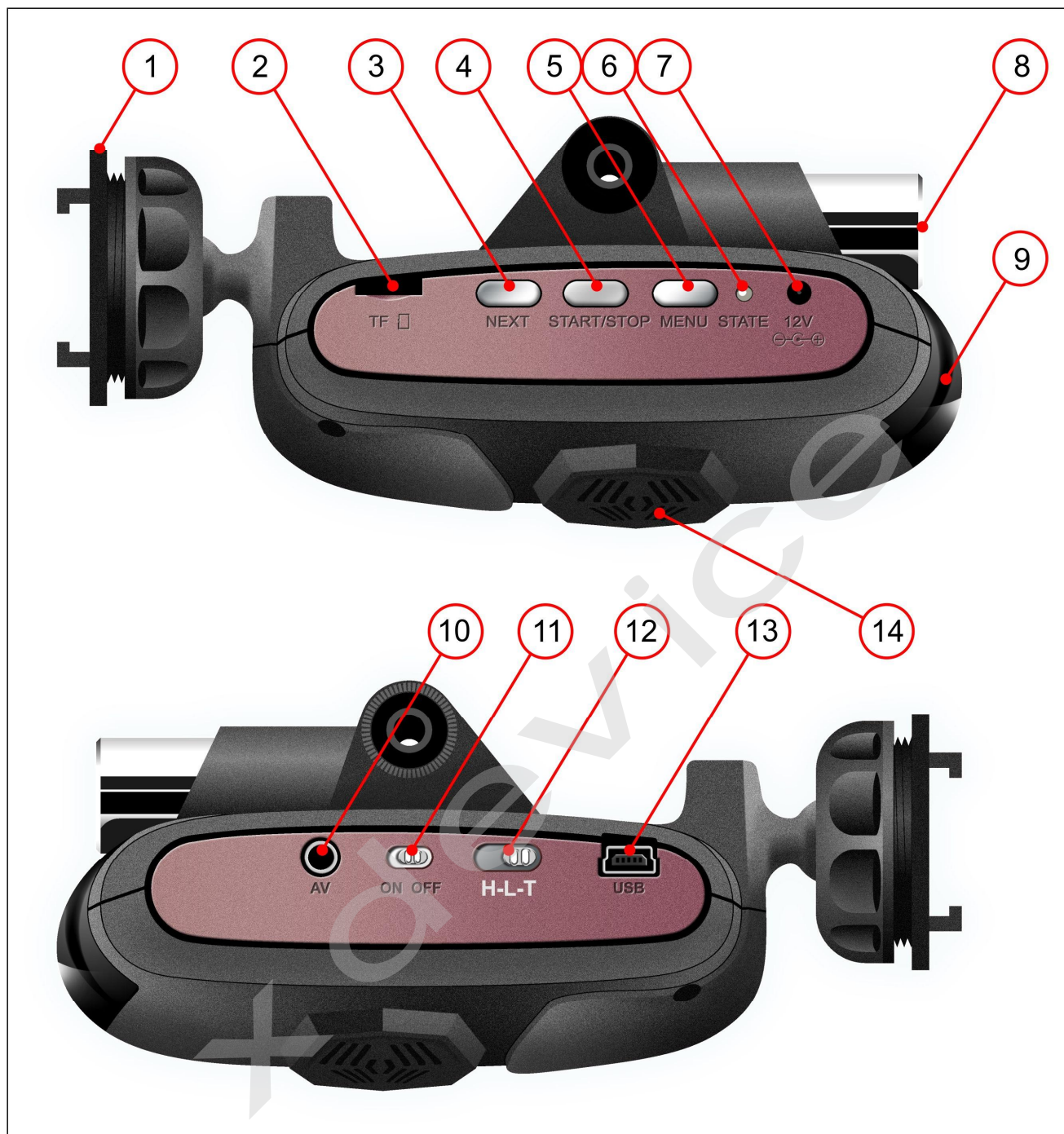

- 1) Кронштейн для крепления PND
- 2) Слот для карты памяти
- 3) Кнопка NEXT
- 4) Кнопка START/STOP
- 5) Кнопка MENU
- 6) Индикатор состояния
- 7) Разъем питания
- 8) Камера
- 9) Датчик радар-детектор
- 10) AV-разъем
- 11) Переключатель ON-OFF
- 12) Переключатель H-L-T

13) Разъем USB

14) Динамик

### Аксессуары

1. Руководство пользователя

2. Держатель

3. USB-кабель

4. Кабель AV

5. Литий-ионная батарея

6. АЗУ (с адаптером, преобразующим 12V/24V в 5.5-7V)

### Особенности

- Автоматическое начало записи при включении питания. Переключение в режим фото и предварительного просмотра в любое время.
- Возможно подключение к навигатору в качестве монитора
- Поддержка карт памяти до 32Гб
- Впечатывание времени и даты на видео
- Звук высокого качества

### Технические характеристики

1) Разрешение видео: 640\*480

2) Формат видео: AVI

3) Циклическая запись; запись видео-файлов по 5 минут

4) Камера 0.3Мп

5) Угол обзора камеры: 120°

6) Сенсор 1/4 CMOS Color

7) Формат фото: JPEG

8) Частота: 50/60 Гц

9) Датчик радар-детектор

10) Поддержка карт памяти SDHC до32Gb

11) Интерфейс: AV, mini-USB

12) Источник питания: перезаряжаемый аккумулятор или 12V/24V АЗУ

13) Встроенный микрофон и динамик

14) Крепление для GPS

15) Размер: 128x70x114мм

16) Возможно подключение к навигатору в качестве монитора для просмотра в режиме реального времени

### Основные функции

Видеорегистратор **BlackBox-19** оснащен радар-детектором, кроме того, к нему можно подключить навигатор, что увеличит количество его функций:

- функции радар-детектора
- навигация
- видеорегистратор

## 1. Функции видеорегистратора

### Режим видео

- А. Автоматическое включение записи видео и звука при включении питания, переход в режим видео из других режимов.
- Б. Разрешение видео: 640\*480. Циклическая запись видео-файлов по 5 минут без интервалов.
- В. Время отображается на видео-файлах и фото.
- Г. При заполнении карты памяти последний записанный файл сохранится автоматически.
- Д. При сбое в питании устройство продолжит работать еще в течение 30 секунд. Перед выключением устройство сохранит записанные файлы.

Видео в режиме реального времени будет отображаться на подключенном к устройству навигаторе.

### Индикаторы:

- 1. При записи видео загорится зеленый индикатор. При сбое в работе видео индикатор будет мигать.
- 2. В режиме фото будет гореть желтый индикатор. При некорректной работе режима фото он будет мигать.
- 3. В режиме просмотра горит красный индикатор.

### Кнопки

- 1. MENU: для переключения режимов. По умолчанию установлен режим видео. Нажмите кнопку MENU для переключения режимов видео, фото и просмотра.
- 2. Start/ stop  
В режиме видео: нажмите для того, чтобы приостановить запись. Нажмите снова, чтобы возобновить запись.  
В режиме фото: нажмите, чтобы сделать снимок.  
В режиме просмотра: нажмите для просмотра фото или видео; для просмотра также нажмите кнопку Next.
- 3. Next  
В режиме просмотра нажмите кнопку для перехода к следующему видео-файлу или фото. После выхода из режима видео нажмите кнопку Next и удерживайте в течение 5 секунд, чтобы отформатировать карту памяти.  
В режиме настройки времени нажмите Next, чтобы увеличить показатель на 1 и нажмите и удерживайте кнопку, чтобы показатель увеличился на 10.
- 4. Нажмите эти 3 кнопки одновременно, чтобы сохранить записываемый видео-файл.

## 2. Функции радар-детектора

### Предупредительный сигнал

Данное устройство имеет функцию голосового предупреждения. С помощью переключателя on-off Вы можете установить голосовое предупреждение на устройстве или устройство может передавать этот сигнал на PND.

Для того чтобы предупредительный сигнал исходил из устройства, установите переключатель в положение ON, чтобы устройство передавало сигнал на PND, установите переключатель в положение OFF.

### Переключатель H-L-T

Это устройство может соединяться с PND-устройством, совместимо с большинством устройств, продаваемых на рынке.

С помощью данного переключателя происходит выбор схемы работы с PND устройством.

Установите переключатель в положение H-L-T в зависимости от модели Вашего навигатора.

### Особенности радар-детектора

- Эффективное обнаружение радаров диапазонов: X, K, Ka
- Обнаружение сигналов лазера на 360 градусов
- Недоступность для сигналов системы VG-2 (Система обнаружения радар-детекторов)

### Характеристики радар-детектора

Частота приемника	1575.42±1.023MHz	95±2dB
X-диапазон	10.525GH±100	110±2dB
K-диапазон	24.125GH±175MHz	124±2dB
Ka-диапазон	13.450GH±125MHz	110±2dB
Частотный диапазон треноги	34.700GH±1300MHz	110±2dB
Лазерный диапазон	34.300GH±1300MHz	110±2dB
Защита от обнаружения VG-2	904mn±33MHz	1. Обнаружение лазера 360° 2. Питание:12V
Напряжение	11.150± MHz	
Питание	DC12V	
Потребляемый ток	200-300mA	
USB	Mini 2.0	
Габариты	121x78мм	
Рабочая температура	-25°C- 75°C	

### Настройка функций

#### 1. Форматирование

Нажмите и удерживайте кнопку Next в течение 5 секунд.

#### 2. Переключение режимов

Режим можно поменять только когда завершилась запись видео. Нажмите кнопку MENU, чтобы переключить режимы видео – фото – просмотр. Если в данный момент записывается видео, сначала нажмите Start/ Stop, затем MENU.

### **3. Описание режимов**

#### **1) Режим видео:**

Включен по умолчанию. При включении данного режима, раздастся звуковое сообщение «video recording».

Нажмите кнопку MENU, чтобы перейти в другой режим.

Нажмите Start/ Stop, чтобы приостановить или возобновить видеозапись; при этом прозвучит: «Stop video recording» или «start video recording».

Время записи/ оставшееся время

В режиме видео отображается время записи, если съемка приостановлена, отображается оставшееся время.

#### **2) Режим фото**

Нажмите кнопку MENU, чтобы перейти в режим фото. При этом прозвучит сообщение «photographing». Нажмите кнопку Start/ Stop, чтобы сделать снимок.

#### **3) Просмотр фото**

Нажмите кнопку MENU, чтобы перейти в данный режим; прозвучит «Playback». Нажмите Next, чтобы перейти к следующему файлу.

#### **4) Просмотр видео**

Нажмите кнопку MENU, чтобы перейти в данный режим; прозвучит «Playback». Нажмите Start/ Stop для воспроизведения видео-файла или чтобы приостановить просмотр; нажмите Next, чтобы перейти к следующему файлу.

#### **5) Настройка времени**

А. После выхода из режима видео и фото нажмите кнопку Start/stop и удерживайте в течение 5 секунд, чтобы войти в меню настройки времени.

Б. В режиме настройки времени с помощью кнопки MENU осуществляется переход в настойках год-месяц-день-час-минута-секунда.

В. В режиме настройки времени нажмите кнопку Next, чтобы установить время. При обычном нажатии Next показатель увеличивается на 1, при долгом нажатии – на 10.

Г. Нажмите Start/Stop, чтобы подтвердить изменения в настройках времени и выйти из этого режима.

Д. В режиме настройки времени, если пользователь не производит никаких действий в течение 10 секунд, устройство автоматически перейдет в предыдущий режим, не сохранив изменения в настройках времени. Прибор начнет запись видео.

## Голосовые сообщения

Установите переключатель в режим ON, выберите установку голосовых сообщений с устройства или с навигатора.

- 1) Когда питание включено, раздастся голосовое сообщение "Safety early warning system is being started".
- 2) Если устройство не подключено к навигатору, будет автоматически выбрана функция голосовых сообщений с устройства. При обнаружении сигнала радара, устройство издаст предупредительный сигнал.
- 3) При установке переключателя в положение OFF предупредительные сигналы будут переключены с устройства на навигатор.

## Характеристики камеры

Разрешение видео	640x480
Разрешение фото	640x480
Кол-во цветов	24 bits true color
Структура камеры	4E+1R асферические линзы
Фокусное расстояние	2.9мм
F-number	F2.0
Съемочное расстояние	От 0.2мм
Угол обзора	120°
Искажение	1%
Относительная освещенность	63%
Скорость передачи изображения	15/30 Fps SXGA/SVGA
Баланс белого	Автоматически
Управление экспозицией	Автоматически
Выходной сигнал	RGB 5:6:5
Выходной контакт	24pin
Флэш	NC
Рабочее напряжение	3.3 V
Минимальная освещенность	1.0 люкс
Рассеивание мощности	40mW/30mW
Габариты	43x13x20.6мм
Рабочая температура	10° - 60°

## Электрические характеристики

Характеристики устройства	
Рабочее напряжение	12V/24V
Рабочий ток	200mA
Ток в режиме ожидания	<1mA
Характеристики перезаряжаемой батареи:	
Мощность	200mAh
Зарядный ток	120mA
Время зарядки	2.5ч

Компания-производитель оставляет за собой право менять технические характеристики без предварительного уведомления.

## Инструкция по установке



Подключите устройство к навигатору с помощью кабеля USB.

Примечание: убедитесь, что навигатор выключен перед тем, как подключать к нему устройство.





Автомобильное зарядное устройство обеспечивает электропитание Вашего устройства при использовании его в автомобиле.

На прилагающемся АЗУ есть кнопка включения питания. Для подачи питания нажмите 1 раз, для выключения нажмите кнопку еще раз.

**Внимание:**

В целях защиты Вашего устройства от бросков напряжения в бортовой сети, следует подключать его к зарядному устройству лишь после запуска двигателя.

**Установка в автомобиле:**

1) Выберите позицию для установки на лобовом стекле авто.	 A line drawing of a car's interior from the driver's perspective. A dashed circle on the windshield is labeled 'Location', indicating the recommended mounting spot for the device.
2) Протрите, обезжирьте стекло в месте установки.	 A line drawing of a hand using a cloth to clean the windshield area where the device will be mounted.
3) Вставьте SD-карту в слот ( <b>SD-карта должна быть отформатирована</b> ). Операции с картой памяти проводите только при выключенном устройстве. Вставляйте SD-карту памяти в слот на торце регистратора стикером вниз до характерного щелчка. Для извлечения SD-карты памяти нажмите на нее до появления характерного щелчка.	
4) Проверьте положение устройства для выполнения правильного направления камеры на дорогу, где Вы хотите сделать запись, и закрепите держатель.	
4) Зафиксируйте угол наклона камеры.	
6) Подключите автомобильное зарядное устройство.	
7) Проложите и закрепите кабель питания.	

**Подключение автомобильного зарядного устройства**

Автомобильное зарядное устройство обеспечивает электропитание Вашего устройства при использовании его в автомобиле.

**Внимание:**

в целях защиты Вашего устройства от бросков напряжения в бортовой сети, следует подключать его к зарядному устройству лишь после запуска двигателя.

**Можно использовать данное устройство не только в автомобиле!**

**Видеореги­стратор также можно использовать на даче, в квартире или офисе, торговой точке как простую и недорогую систему видеонаблюдения. Также запись может включаться при срабатывании сен­соров. Все, что запишет видеореги­стратор, Вы сможете потом просмотреть на компьютере.**

**Примечание:**

Существуют модели автомобилей, в которых питание от аккумулятора на прикуриватель подается ВСЕГДА! Независимо от того, включено зажигание или нет. Внимательно изучите инструкцию пользователя своего автомобиля.

## Инсталляция универсального проигрывателя VLC (Версия 1.0.5)

На оф.сайте [www.videolan.org](http://www.videolan.org) вы можете скачать свежую версию данного плеера!

SD-КАРТА должна быть вставлена в устройство чтения SD-карточек и подключено к компьютеру.

Все записанные на регистраторе видео-файлы можно просмотреть через VLC-плеер (программа бесплатная).

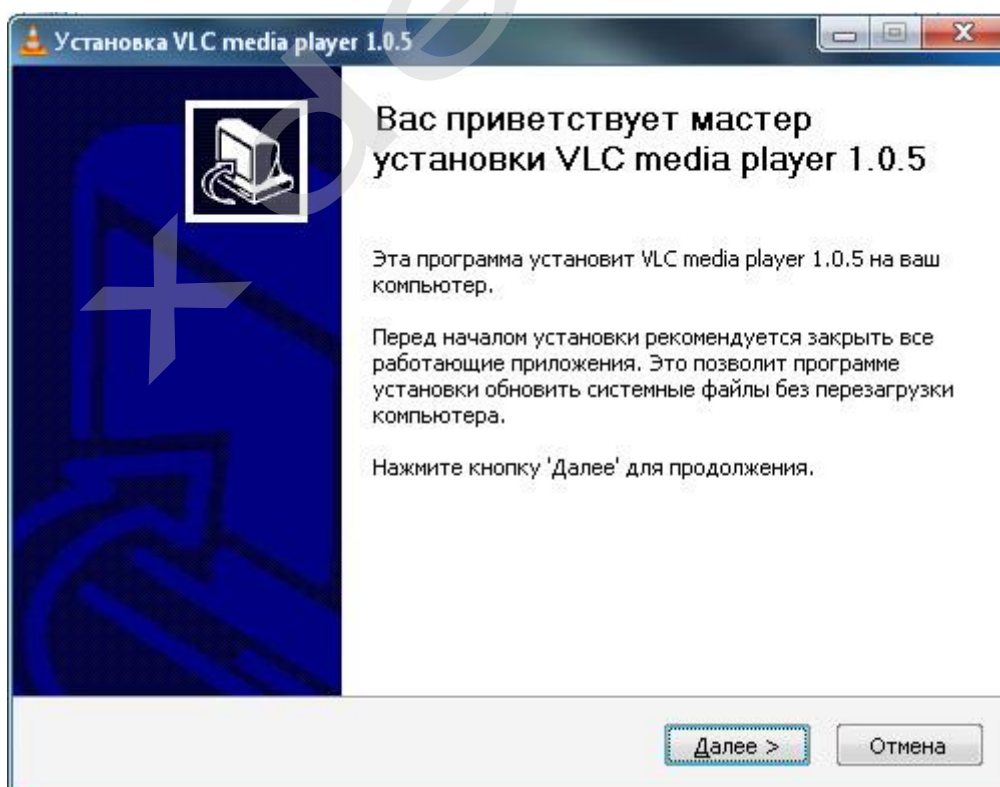
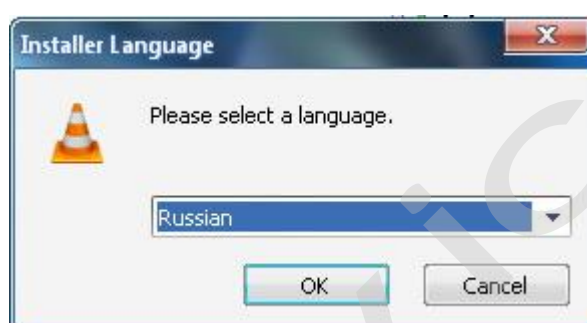

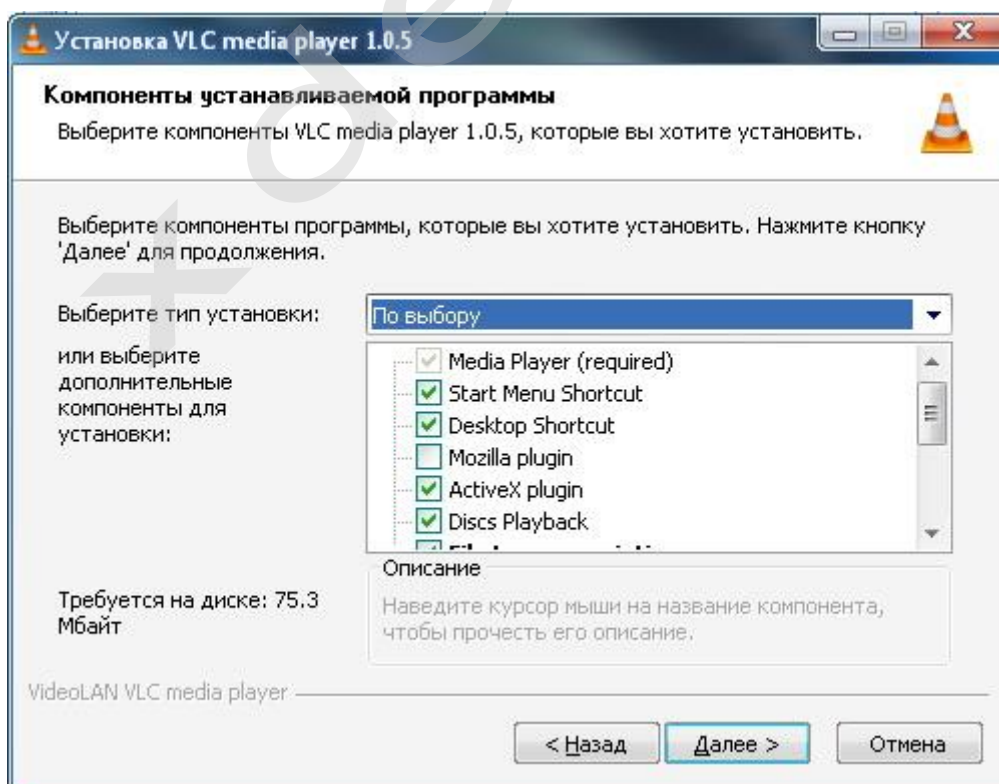
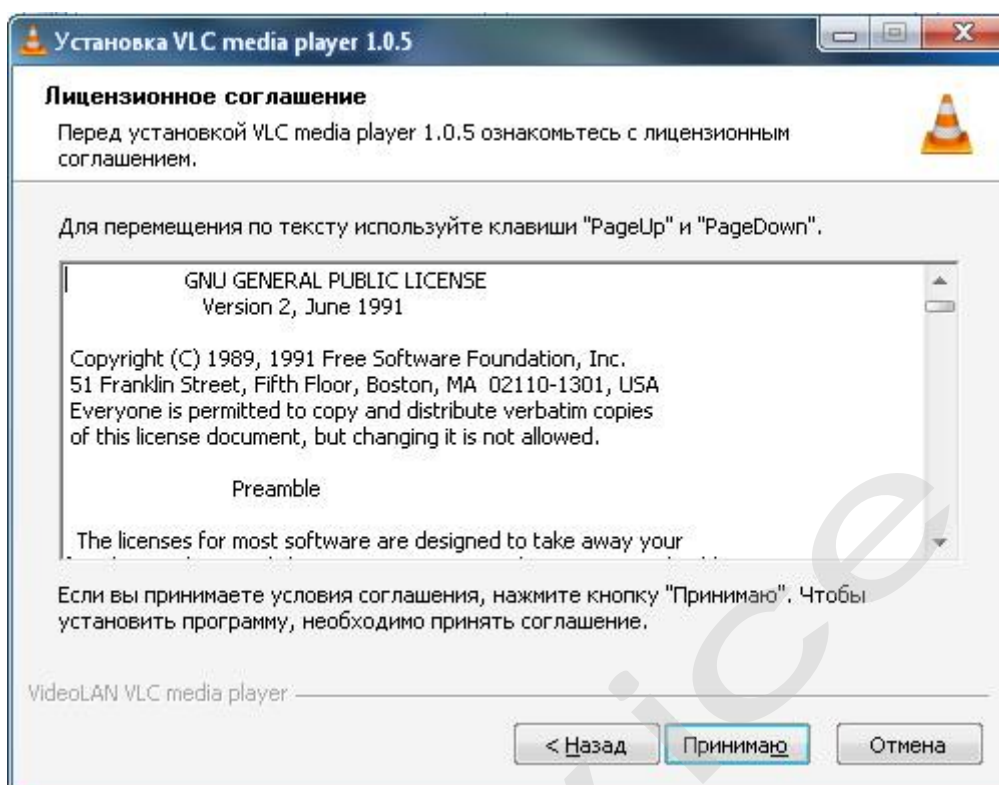

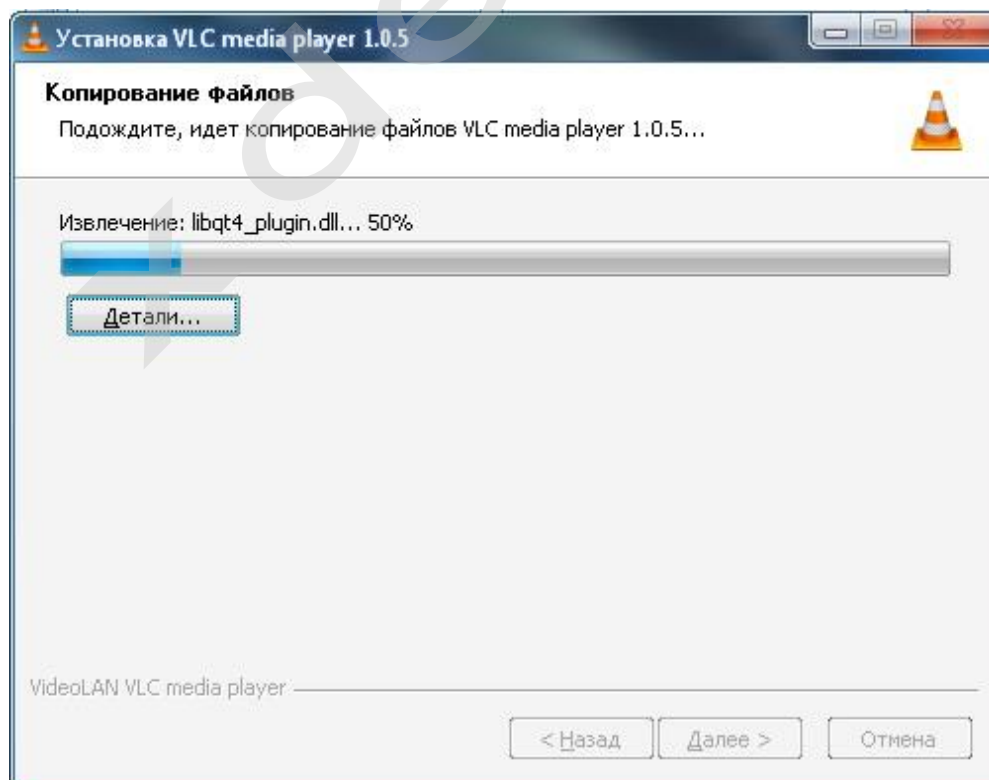
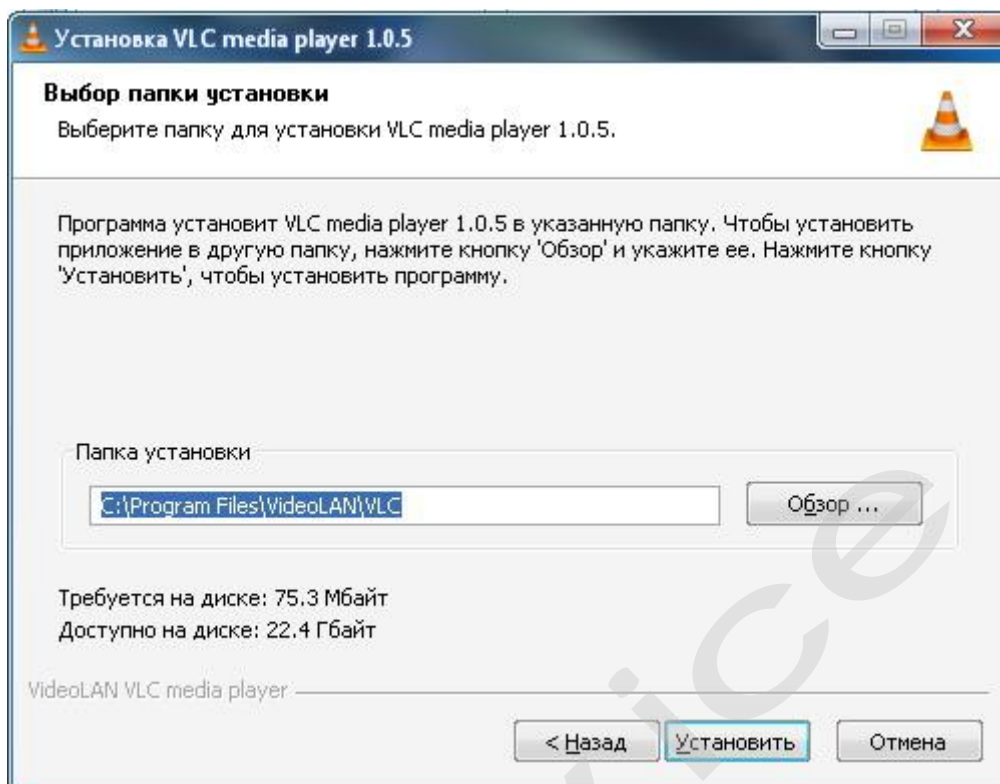

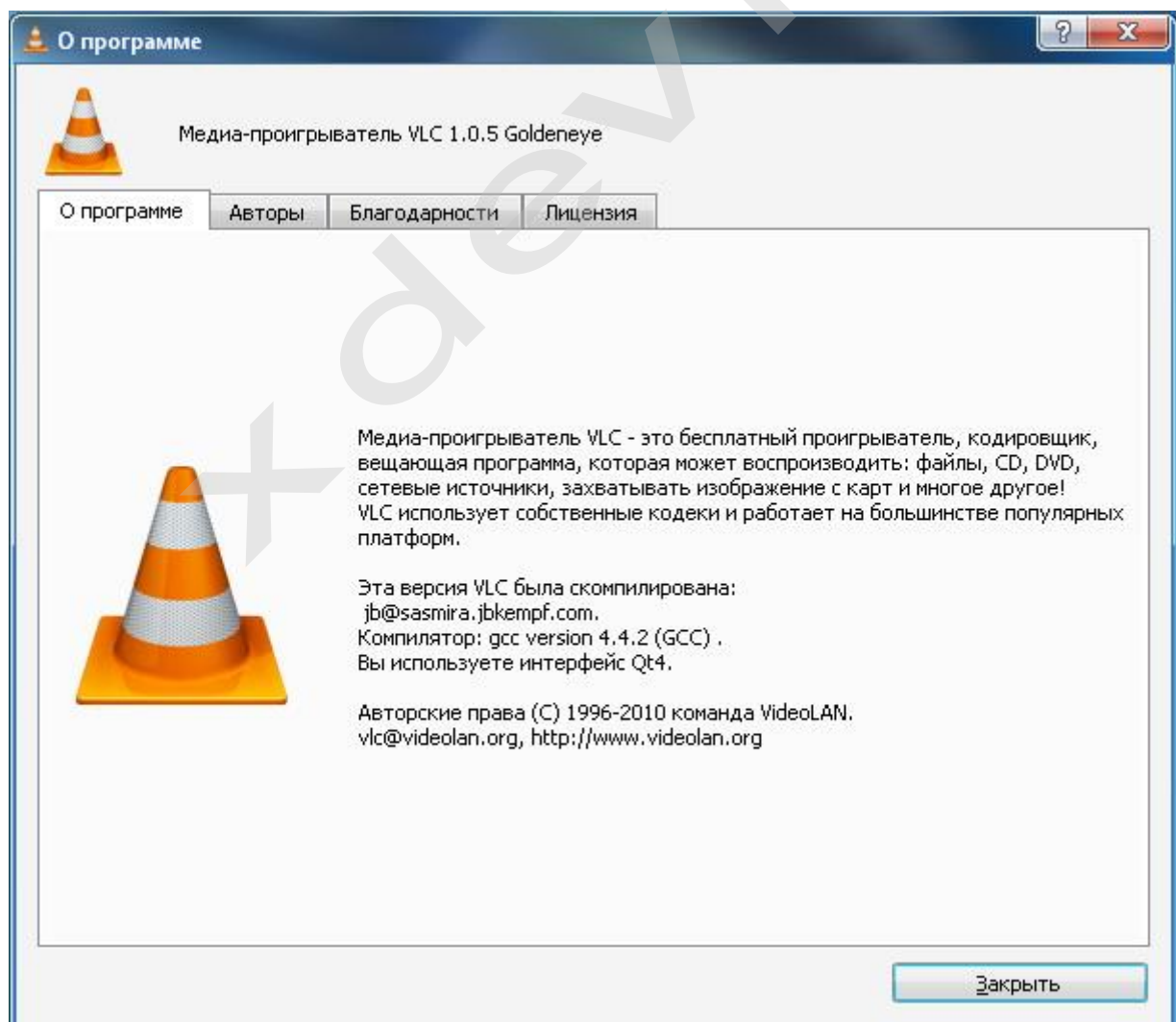
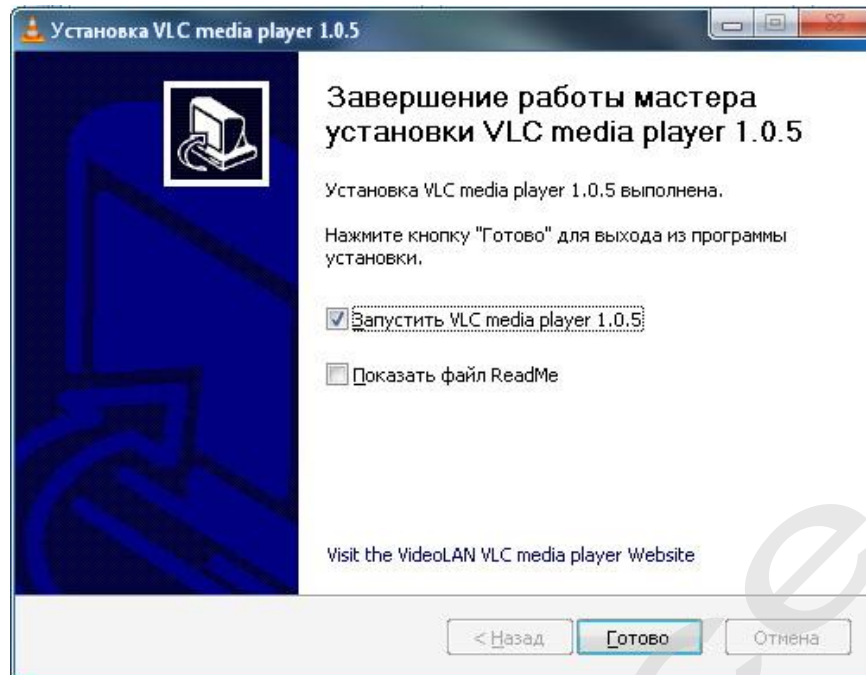

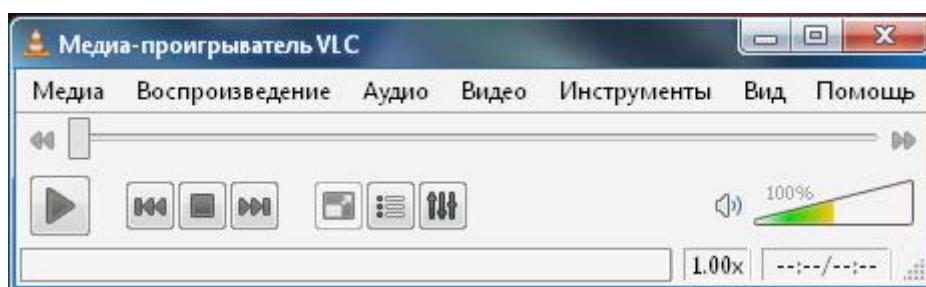

## Использование универсального проигрывателя VLC



- [1]: имя файла записи
- [2]: Основная коллекция Меню
- [3]: кнопка Воспроизведения
- [4]: кнопка Playback (медленно)
- [5]: строка состояния Воспроизведения
- [6]: кнопка Playback (быстро)
- [7]: Кнопка, Play/Pause

- [8]: кнопка воспроизведения Предыдущего файла
- [9]: кнопка Pause
- [10]: кнопка воспроизведения Следующего файла
- [11]: кнопка: нормальный экран/ на весь экран
- [12]: кнопка раскрытия списка Воспроизведения
- [13]: кнопка Control & Effect
- [14]: Медленная/быстрая строка индикации состояния воспроизведения
- [15]: время Воспроизведения
- [16]: управление громкостью

## **Обслуживание Вашего устройства:**

Правильное обращение с устройством обеспечит вам стабильную бесперебойную работу и позволит избежать повреждений.

- Оберегайте устройство от высокой влажности и слишком горячей/холодной температуры.
- Не кладите и не роняйте ничего на устройство.
- Оберегайте устройство от ударов и падения.
- Не подвергайте устройство резкому перепаду температур. Это может привести к конденсации влаги, которая может вывести из строя Ваше устройство. Если это произошло, дайте влаге испариться перед использованием.
- Поверхность линзы камеры очень легко поцарапать острым предметом. Старайтесь защитить экран от царапин до полной установки устройства в нужном месте.
- Если устройство загрязнилось и его необходимо очистить, делайте это при выключенном питании. Используйте мягкую ткань без ворсинок, смоченную в воде.
- Не пытайтесь разбирать, ремонтировать или переделывать устройство. Разборка, переделка или любая попытка ремонта может привести к поломке и лишь усугубит положение, при этом Вы потеряете гарантию.

## **Предостережения:**

- Большая часть зависаний и некорректной работы регистратора происходит из за применения несовместимых или некачественных SD-карт памяти - будьте внимательны при выборе и покупке карты памяти! Некоторые SD-карты памяти не совместимы с регистратором - они не определяются или сбоят при записи. К сожалению, без вскрытия упаковки и тестирования совместимость карты никак не проверить, несовместимые карты попадают у всех производителей, обычно это все подделки. Рекомендуем покупать SD-карты известных производителей и не менее 4 класса.
- На сенсоре камеры допускается наличие битых пикселей (появление белых точек на видео)
- Используйте адаптер питания с силой тока не более 1А, иначе регистратор будет безвозвратно поврежден.
- Не роняйте регистратор, это может привести к повреждению оптики (смещению элементов объектива) и сенсора. Одно из возможных последствий падения - "заторможенная" работа устройства, вызванная повреждением контактов.

## Вопрос-Ответ:

В : Теряется ли запись при внезапном отключении питания?

○ : Нет, так как у регистратора есть собственный аккумулятор.

В : Будет ли регистратор работать без аккумулятора, напрямую от адаптера?

○ : Да, но настройки не будут сохраняться.

В : Заряжается ли аккумулятор во время работы устройства (записи)?

○ : Да, аккумулятор зарядится, если был разряжен.

## Устранение неисправностей:

Если регистратор выдает ошибку о нехватке места, завис, либо просто работает некорректно, то выполните одну из следующих процедур:

- Извлеките и установите повторно карту памяти (только при выключенном устройстве).
- Извлеките и установите повторно аккумулятор (не забывайте, что при этом сбросятся показания даты и времени).
- Извлеките аккумулятор, подключите регистратор к адаптеру, дождитесь загрузки, отсоедините адаптер и установите аккумулятор на место.
- Отформатируйте карту памяти через меню регистратора,
- Извлеките и отформатируйте карту памяти через компьютер
- Перезагрузите устройство кнопкой RESET (если такая кнопка предусмотрена в устройстве)

Не получается сделать видео запись, фотографии и запись голоса.

- Измените разрешение, качество фотографий, частоту вспышки.
- Установите другую карту памяти большей емкости.
- Убедитесь, что карта памяти установлена правильно (во время установки должен быть слышен щелчок).
- Удалите ненужные файлы с карты памяти, чтобы освободить место.

Фотографии и видео не четкие.

- Убедитесь, что линза объектива чистая. Протрите пыль и грязь перед тем, как приступить к съемке.
- Убедитесь, что правильно выбираете фокус.

## История создания «Черных ящиков»

Ежедневно в России происходит множество дорожно-транспортных происшествий. К сожалению, не обходится без травм, увечий и смерти.

По новому законодательству каждую спорную ситуацию рассматривают через суд. В большинстве случаев свидетели отсутствуют. Как в таких сложных ситуациях принять правильное решение? Каждый из участников ДТП отстаивает свою точку зрения на происшествие и валит вину на другого. Очень много аварий происходит на перекрестках, и каждый из водителей уверяет, что именно он двигался на зеленый сигнал светофора.

Все знают, что такое "черный ящик" самолета - это прибор, который автоматически и постоянно, вне зависимости от чьей-то воли записывает все важные параметры работы самолетных систем, а также параметры полета. Это делается для того, чтобы разобраться в причинах каждой катастрофы и не допустить повторения трагедии.

На Западе идея зародилась много лет тому назад в кузнице новых технологий автостроения, каковой считаются гонки **«Формулы-1»**. Сама идея оснащения серийных автомобилей подобными устройствами появилась намного раньше. Например, компания General Motors комплектует некоторые свои серийные модели вполне полноценными «черными ящиками» еще с 1990 года. На сегодняшний день в США и в Японии прошли испытания моделей «черных ящиков» для массового пользователя. Сейчас ряд фирм уже устанавливают их на некоторую часть своей серийной продукции. Разумеется, интерес компаний простирается дальше заботы о безопасности. Заодно с решением проблем страховых фирм «черный ящик» задним числом способствует выявлению слабых мест в конструкции машины, дает пищу для размышлений при отработке моделей. Так, самописцы помогли специалистам Ford изменить в кузовах конструкцию пола. И как итог у попавших в аварию владельцев резко сократилось число травм ног и коленей.



Данную технологию начали активно внедрять в Японии, США и Европе. В Стране восходящего солнца первые "черные ящики" для автомобилей фиксировали все действия водителя во время движения, чтобы в случае ДТП полиция могла быстро определить причину аварии. Новинка в 2000 г. с успехом прошла испытания, и в настоящее время транспортное ведомство Японии повсеместно ее внедряет.

Внешне «черный ящик» - это небольшая коробочка, которую кладут в салон под переднее сиденье пассажира. Она оснащена сенсорами, реагирующими на уровень скорости, угол поворота, резкое торможение и так далее. Запись осуществляется постоянно. Когда бы ни случилась авария, в памяти ящика остаются необходимые параметры, зафиксированные за последнюю минуту - 55 секунд до ДТП и еще пять после. К "черному ящику" прилагается миниатюрная видеокамера, которая крепится к зеркалу заднего вида и запечатлевает все, что попадало в фокус объектива в течение

десяти секунд до и пяти - после происшествия. В ходе эксперимента самописцы были установлены в 215 автобусах, такси и грузовиках. За полгода с ними в общей сложности случилось 38 различных дорожных неприятностей, и всякий раз "черные ящики" действовали безотказно.

Сейчас форм-факторы «черного ящика» претерпели сильные изменения. Они уменьшились в размерах, улучшились технические характеристики, и увеличилась область их использования. Самым популярным форм-фактором стало устройство, которое в одном корпусе содержит 1 или 2 цветные видеокамеры, пишет звук, некоторые модели также фиксируют ваше местоположение через встроенный GPS-приемник и крепятся на приборную панель или ветровое стекло автомобиля.

В США уже 30 миллионов автомобилей оборудованы "черными ящиками". Внедрение этой практики значительно облегчает полиции работу по расследованию многочисленных дорожных происшествий. Небесполезна такого рода информация и конструкторам - она позволяет учесть недочеты и исправить их в последующих моделях. Кстати, если водитель превышает скорость, "забывает" пристегнуться или возомнит себя Шумахером, "черный ящик" начинает издавать протестующие вопли. Звук отрегулирован так, что сильно действует на нервы, и настолько громкий, что даже кричащая во всю мощь магнитола не способна его заглушить. Неудивительно, что американские страховые компании активно лоббируют повсеместное использование подобных устройств.

Производители "черных ящиков" совместно со страховщиками уже обратились к Национальной ассоциации безопасности дорожного движения, чтобы она потребовала от автопроизводителей обязательной установки таких устройств на автомобилях, которые будут называться Data Event Recorder (EDR). В Канаде имел место случай, когда впервые в судебной практике основным свидетелем против нарушителя стало технологическое устройство, вмонтированное в его машину. Авария произошла три года назад в центре Монреаля. Новенький Pontiac Sunfire, принадлежавший Эрику Готье, врезался в машину, за рулем которой находился 19-летний Ясин Зинет. При столкновении Зинет погиб, а Готье получил легкие ушибы. В аварии он обвинил погибшего водителя, утверждая, что тот проехал на красный сигнал светофора.

Готье понятия не имел, что в его машине стоит прибор, который записывает основные параметры вождения. Полиция выяснила, что перед инцидентом машина Готье двигалась со скоростью 160 километров в час, а перед столкновением водитель даже не притронулся к тормозам. Приговор Готье суд вынес на основании именно "электронных" улики.

## Полезные советы:

### - Общение с ГАИ при ДТП или при нарушении правил:



Ситуации на дороге непредсказуемы. Управление транспортным средством всегда сопряжено с риском и может привести к неприятным последствиям. Случайный занос, залепленный снегом дорожный знак, пьяный водитель могут стать причиной аварии. Еще одна неприятность – нарушение ПДД, связанное с лишением права управления транспортным средством. Конечно, если действия водителя стали причиной аварии, то лишение водительских прав – мера оправданная. Но как быть в других ситуациях, когда всё не так однозначно, как об этом думает представитель ГАИ? Далеко не во всех случаях можно легко и быстро разобраться в том или ином нарушении.

Бывают случаи, когда причиной грубого нарушения правил дорожного движения может стать незамеченный дорожный знак. В этом случае существует вероятность того, что водитель останется без прав. На первый взгляд, кажется, что спорить с правосудием в лице инспектора ДПС или представителя суда бесполезно, ведь «гаишники» редко останавливают водителей, чтобы ограничиться устным предупреждением или предупредить их об опасном участке пути, а судьи практически всегда настроены против человека, сидящего за рулем автомобиля. Но это не повод, чтобы сдаваться и не искать пути для защиты своих прав и сохранения водительского удостоверения.



Если вы уверены в том, что не нарушали Правил дорожного движения, и вас обвиняют ошибочно, нужно придерживаться своей точки зрения до конца. Очевидно, что в любом споре нет более убедительного аргумента, чем видеозапись. Однако если Вы решили использовать запись с собственного видеорегистратора в качестве доказательства в судебном процессе, учтите, что она не только должна быть соответствующего качества и иметь прямое отношение к делу, но и обладать юридическим статусом. Профессиональные юристы и эксперты подтверждают: в судебной практике к рассмотрению принимается только полученная законным путем видеoinформация, подлинность которой не вызывает сомнений.



Как же это подтвердить? Очень просто. Факт наличия и изъятия записи с места ДТП обязательно должен быть отражен в документах, а именно, в протоколе инспектора ГИБДД. Для судебных органов это будет означать, что владелец видеорегистратора не мог фальсифицировать информацию (переделать или изменить запись) после составления протокола. "Куй железо, пока горячо": если доказательство всплывет постфактум, в его подлинности судьи усомнятся и вряд ли примут на рассмотрение.

Поэтому обязательно попросите инспектора (вежливо, но настойчиво!), который будет оформлять аварию, занести в протокол в качестве доказательства запись вашего видеорегистратора. Недовольств по поводу того, что запись цифровая, быть не должно: согласно федеральному закону РФ "Об обязательном экземпляре документов" видеодоказательства любого типа (и цифровые, и аналоговые) имеют одинаковую силу. Проследите, чтобы инспектор зафиксировал на бумаге все необходимое: марку, модель, ориентацию камеры, способ установки регистратора, а также тип носителя и характерные приметы устройства (например, так: "синяя SD карта памяти объемом 4Гб").

Еще лучше, если время записи будет точно совпадать с реальным (всегда обращайтесь внимание на то, правильно ли установлены часы в вашем регистраторе!), а изъятие носителя видеoinформации состоится в присутствии свидетелей (понятых). Так Вы сможете еще более увеличить вес своей доказательной базы. И совсем хорошо, если перед тем, как передать флешку с записью сотруднику ДПС, Вы запечатаете ее в конверт (при тех же свидетелях). Ну и совсем отлично, если у вас под рукой будет ноутбук с кард-ридером и вы сделаете себе резервную копию (вы должны понимать, что вещественные доказательства иногда «теряются», когда начинается расследование или судебные тяжбы...)

А что делать, если по каким-то одному ему понятным причинам инспектор отказывается фиксировать вашу запись? Напишите о факте наличия видеoinформации в объяснениях. И не подписывайте документы, пока собственноручно не внесете в протокол отказ инспектора и ваше несогласие с ним.

И напоследок. Во время судебного процесса, если до него дойдет дело, всегда будьте готовы объяснить, как работает авто-видео-регистратор. Не забудьте прихватить с собой и какое-нибудь устройство для воспроизведения вашего видео-доказательства (КПК, навигатор, портативный видеоплеер или ноутбук).



Если вас остановили сотрудники дорожно-постовой службы, обвиняя в нарушении Правил дорожного движения, обязательно поинтересуйтесь, какой именно пункт вы нарушили. Непременно сравните полученный ответ с записью в протоколе. Раз вы не хотите, чтобы вас лишили прав, в протоколе следует указать, что вы не согласны с записью, оставленной в нем инспектором. Кроме того, если сотрудник ГИБДД ссылается на пункт 1.3 ПДД, у водителя появляется дополнительное преимущество, так как для лишения прав должно быть указано, какое конкретно нарушение было совершено. В противном случае, протокол не имеет юридической силы.

Всегда лучше избегать ситуаций, когда на кону стоит водительское удостоверение. Но если уж попали в передрагу, всегда нужно помнить одно важное правило: возврат прав возможен на любой стадии разбирательства, даже после вынесения судебного решения. Для этого необходимо обратиться к профессионалам, которые специализируются в данной области права.

## **Радары ГИБДД**

В настоящее время на вооружении инспекторов ГИБДД состоит внушительное количество разных измерителей скорости (радаров). Каждый прибор имеет свои особенности и свой принцип работы. Кроме того, некоторые модели стоят относительно недорого, поэтому наиболее распространены и их можно часто встретить на дорогах России. Другие же модели стоят в разы дороже своих собратьев, поэтому встречаются очень редко, зато, как говорится, стреляют метко.

Различают также мобильные измерители скорости, которые устанавливаются на милицейском автомобиле, на обочине или предназначаются для работы "с руки", и стационарные - местоположение которых не меняется. Последние, как правило, представляют собой измерительные комплексы, закрепленные над дорожным полотном на специальной штанге и передающие информацию о нарушителях ПДД на сервер ГИБДД или стационарный пост, где она и обрабатывается, вручную или автоматически.

1.

Частотный диапазон	Частота	Тренд
X или Ultra X	10,525 ГГц	0,050 ГГц
K или Ultra K	24,125 ГГц	0,125 ГГц
Laser	910 нм	50 нм

2. Различают два режима излучения измерителей скорости: постоянный и импульсный.

Постоянный режим - прибор непрерывно работает и излучает электромагнитные волны, что может быть легко определено радар-детектором (К-диапазон, X-диапазон).

Импульсный режим (технология "Стелс") подразумевает работу прибора, когда измерение скорости цели происходит путем посылы сверхкороткого по времени импульса излучения (Ultra-X или Ultra-K диапазоны).

3. Большинство измерителей скорости предусматривают возможность работы в составе системы видео или фото-фиксации нарушений ПДД, что предоставляет сотрудникам ГИБДД неоспоримые доказательства в суде. В ночное время для получения качественной фотографии (или видеозаписи) нарушителя может использоваться дополнительный инфракрасный прожектор.

4. Радары-измерители скорости допускают возможность работы "с руки" (когда инспектор держит прибор в руке) или при стационарной установке в патрульном автомобиле, причем допускается производить измерения скорости наблюдаемого объекта с движущегося патрульного автомобиля.

5. Большинство измерителей скорости могут производить измерения скорости автомобилей движущихся как в попутном направлении, так и в противоположном (радар направлен в сторону уезжающего автомобиля).

6. Каждый конкретный прибор имеет свою эффективную дальность - определенное расстояние, свыше которого измерить достоверную скорость автомобиля не представляется возможным. Погодные условия, такие как туман, дождь или снег, могут существенно сокращать это расстояние. В среднем по радарам, это расстояние составляет порядка 200-300 метров.



Далее приведены наиболее распространенные измерители скорости инспекторов ГИБДД:

### Измеритель скорости "Искра-1"

- Диапазон излучения 24.15 ГГц (К-диапазон)
- Время измерения скорости 0,3 - 1 сек
- Диапазон измеряемых скоростей от 30 до 210 км/ч
- Высокая точность определения скорости (погрешность 2 км/ч)
- Работа в ручном режиме или с движущегося патрульного автомобиля
- Импульсный режим работы (излучает электромагнитные волны лишь доли секунды)
- Работа в дождь или снегопад
- Определение самой быстрой цели в потоке
- Две ячейки памяти для работы с двумя нарушителями одновременно, хранящие значения скорости и времени с момента измерения в течение 10 минут
- Эффективная дальность не менее 700-800 метров



### Радар "Беркут"

- Рабочая частота 24,15 ГГц (К-диапазон)
- Диапазон измеряемых скоростей от 20 до 250 км/ч
- Определение цели самая быстрая/самая ближняя
- Импульсный режим работы (технология "Стелс")
- Работа "с руки" или с движущегося патрульного автомобиля
- Разделение направлений движения
- Эффективная дальность не менее 400 метров
- С 01.07.2009 не выпускается



### Мобильный радар "Радис"

- Рабочая частота 24.15 ГГц (К-диапазон)
- Может работать в комплексе с видеофиксатором "КАДР-1"
- Эффективная дальность не менее 300, 500 и 800 метров (три режима работы)
- Диапазон измеряемых скоростей от 10 до 300 км/ч
- Время хранения данных в памяти 10 мин
- Скорость измерения не более 0,3 сек
- Определение самой быстрой цели (при разнице в скорости между объектами более 3 км/ч)



### Мобильный видеофиксатор "Бинар"

БИНАР – это ручной измеритель скорости с видеофиксацией, предназначенный для контроля скорости движения транспортных средств и видеофиксации нарушений ПДД. Исключительной особенностью прибора является наличие двух видеокамер, обеспечивающих одновременную запись дорожной ситуации: общим планом (для широкого обзора дороги и анализа ситуации) и крупным планом (для получения изображения нарушителя с визуальным номером на большом расстоянии). Наличие двух одновременно сделанных видеозаписей (в сочетании с измерением

скорости) значительно упрощают анализ дорожной обстановки и повышают достоверность выявления нарушителя.

- Рабочая частота 24.15 ГГц (К-диапазон)
- Диапазон измеряемых скоростей от 20 до 300 км/ч
- Максимальная дальность измерения скорости до 300 м и более
- Дальность визуального распознавания номерного знака до 150 м
- Одновременная запись с двух камер (крупным и общим планом)
- Определение самой быстрой цели в потоке



### **Передвижной фоторадарный комплекс "Крис"**

Фоторадарный передвижной комплекс "КРИС" П является оперативно-техническим средством автоматического контроля скоростного режима и предназначен для фото- и видеофиксации нарушений ПДД. Имеется возможность передачи данных и кадров на мобильный пост по радиоканалу и/или на сервер центрального поста с помощью флеш-накопителя. Фоторадарный датчик оборудован программно-аппаратными средствами для автоматического распознавания государственных регистрационных знаков ТС и проверки их по различным федеральным и региональным базам.

- Рабочая частота 24.15 ГГц (К-диапазон)
- Диапазон измеряемых скоростей от 20 до 250 км/ч
- Максимальная дальность измерения скорости до 150 м
- Дальность визуального распознавания номерного знака 50-100 м (в зависимости от освещенности)
- Фотофиксация нарушений правил дорожного движения
- Передача данных на стационарные или мобильные посты
- Распознавание государственных регистрационных знаков и проверки их по федеральным и региональным базам данных



### Передвижной комплекс "Арена"

- Рабочая частота 24,15 ГГц (К-диапазон)
- Устанавливается на треноге на обочине, в 3-5 метрах от контролируемой проезжей части
- Ширина зоны контроля не более 10 м, длина не более 8 м
- Диапазон измерения скорости от 20 до 250 км/ч
- Питание от аккумулятора
- Автоматическая фотосъемка всех превысивших заданный порог скорости объектов
- Данные о нарушениях накапливаются в памяти прибора или передаются по радиоканалу на мобильный поста ДПС на расстояние до 1,5 км по ходу движения автотранспорта
- Возможность скрытной установки (в кустах, в багажнике автомобиля, между разделителями и т.д.)
- Возможность ночной работы в комплексе с ИК-прожектором



## Видеозаписывающий измеритель скорости "Визир 2М"

- Рабочая частота 24,15 ГГц
- Диапазон измеряемых скоростей от 20 до 250 км/ч
- Максимальная дальность измерения скорости 400 метров
- 10-кратное оптическое увеличение, запись в формате HD (1920x1080 пикселей)
- Модуль определения координат GPS с функцией наложения на съемку
- Визуальное определение номера с расстояния 150 метров
- Работа со встречным или попутным потоком автомобилей



## Радар "Сокол"

- Рабочая частота 10,525 ГГц (X-диапазон)
- Контроль встречного или попутного потока
- Дальность действия 200-350 метров
- Диапазон измеряемых скоростей от 20 до 250 км/ч
- Время измерения 0,4 сек (технология "Стелс")
- Не выпускается с 01.01.2008



## Стационарный Пост Контроля Скорости "ПКС-4"

- Рабочая частота 24,15 Гц (К-диапазон)
- Диапазон измеряемых скоростей от 40 до 220 км/ч
- Контроль только одной полосы движения
- Обнаружение одиночной цели или самой быстрой
- Передача информации о нарушителе на стационарные посты ДПС

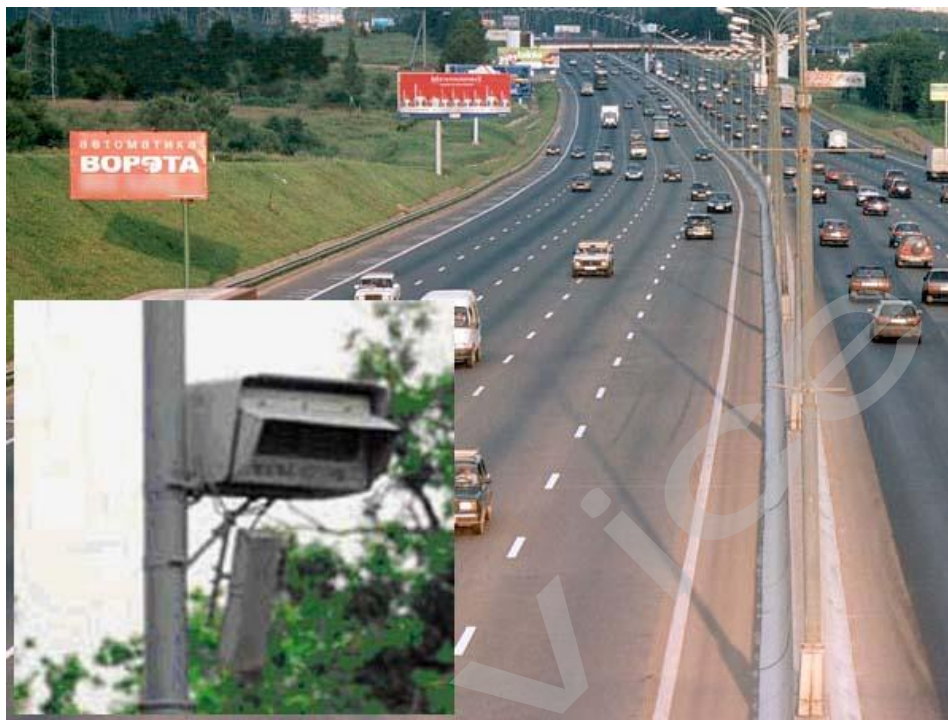

## Лазерный измеритель скорости "ЛИСД-2Ф"

Лазерный скоростемер ЛИСД-2Ф предназначен для измерения скорости движения транспортных средств (ТС) и фотофиксации факта нарушения ТС правил дорожного движения и скоростного режима. Конструктивно прибор ЛИСД-2Ф выполнен в виде моноблока, который может быть установлен на штатив рядом с патрульным автомобилем.

- Тип излучения - узконаправленный лазер
- Диапазон измеряемых скоростей от 0 до 250 км/ч
- Разборчивость номерного знака на экране прибора - от 50 до 200 метров
- Время измерения 0,45 сек
- Максимальная дальность действия 999 метров
- Дальность действия до автомобиля типа "Жигули" 300 метров
- Скорость фотосъемки 6 кадров за 8 секунд
- Покадровая съемка нарушения ПДД с наложением скорости, времени и т.д.



**Будьте внимательны за рулём! Соблюдайте Правила дорожного движения!**

### **- Комментарии специалистов и юристов:**

«.. наличие записи с авто видеокamеры не позволит ГИБДД произвольно трактовать обстоятельства ДТП...»

«... видеокamera в авто может стать важнейшим элементом доказательной базы при возникновении происшествия, и, кроме того, наличие видеорегиcтpатора для авто дисциплинирует автолюбителей»

«...запись с видеокamеры для авто является независимым, абсолютно объективным свидетельством происшествия, в отличие от показаний водителей и свидетелей...»

«...невозможно представить, что какое-то должностное лицо может решиться проигнорировать запись с видеокamеры в машине, на которой совершенно четко видны действия участников дорожного движения. Видеорегиcтpатор в авто должен быть у каждого...»

«...при рассмотрении любого дела об административном правонарушении или при решении вопроса о возмещении вреда данные автомобильного мини видео регистратора будут использованы и подлежат оценке наряду с другими доказательствами...»

«...Камера позволит объективно фиксировать дорожную обстановку и всю окружающую ситуацию, можно предъявить эту запись в случае вменения нарушения или совершения ДТП. Не секрет, что доказательственная база, связанная с нарушением правил дорожного движения, зачастую строится только на показаниях сотрудников ГИБДД, и расхожая фраза «у суда нет оснований не доверять показаниям инспектора», получившая в последнее время широкое распространение в практике, будет применяться очень осторожно, так как показания участников процесса легко

проверяются. Имеет значение и психологический фактор – осознание того факта, что действия любого инспектора или водителя могут быть зафиксированы и продемонстрированы, станет сдерживающим обстоятельством...»

«...наличие записи однозначно не позволит сотрудникам ГИБДД произвольно трактовать обстоятельства происшествия. Можно предположить, что такие записи помогут значительно увеличить объективность результатов рассмотрения материалов по делам об административных правонарушениях, ведь сделанная камерой запись является объективным свидетельством обстоятельств, в отличие, например, от показаний и объяснений водителей, так как люди могут давать неправильные или неточные показания в силу разных причин – неправильное восприятие событий, умышленное искажение обстоятельств и проч.

**Беспристрастная видеозапись исключает человеческий фактор и все связанные с ним ошибки.** Правда, на практике может возникнуть проблема с приобщением к делу видеозаписей. Однако можно предположить, что в городах компьютеры имеются во всех подразделениях ГИБДД, а потому просмотреть запись окажется возможным. Конечно, вопрос о допустимости такого доказательства должен решаться в каждом конкретном случае индивидуально с учетом всех обстоятельств дела, однако трудно представить, что какое-то должностное лицо решится прямо проигнорировать запись, на которой четко видны действия участников дорожного движения. При этом будет некоторым образом установлен и паритет в состязательности сторон процесса – ведь показания технических приборов, в том числе и средств фиксации, ныне применяемых сотрудниками ГИБДД (например, измерители скорости, фиксирующие не только скорость, но и сам автомобиль, а также его водителя), признаются доказательствами, а потому вполне объективным выглядит и предоставление возможности другим участникам движения фиксировать дорожную обстановку, в которой они находятся...»

«... При массовом внедрении видеорегистраторов можно прогнозировать снижение числа ДТП, однако, поскольку причины этих происшествий в основном заключаются в нарушениях правил дорожного движения, значительного снижения количества нарушений ожидать не стоит – видеорегистратор, скорее, поможет гражданину защитить самого себя в случае неправомерных действий со стороны других лиц. Оказывать же психологическое влияние на других водителей камера будет лишь косвенно, хотя бы потому, что при действующем законодательстве, возлагающем ответственность за нарушение правил дорожного движения именно на водителя транспортного средства, прежде всего необходимо доказать, кто конкретно был за рулем автомобиля в момент нарушения. Если же лицо водителя не зафиксировано, доказать его присутствие за рулем весьма проблематично (примечание: для записи одновременно ситуации на дороге и салона автомобиля, включая водителя, призваны видеорегистраторы с 2-мя камерами). Поэтому наибольшее практическое применение данный прибор найдет скорее именно в спорных ситуациях, когда гражданину необходимо доказать свою правоту. Однако все-таки можно предположить, что чем более широкое распространение получит камера, тем более внимательными будут участники дорожного движения друг к другу...»

«... Помогут ли данные видео-регистратора установить виновного в ДТП? Тут нужно принципиально разделить два момента: первый – административное разбирательство, то есть признание лица нарушившим ПДД, и второй – судебное разбирательство, связанное с исками о возмещении вреда, причиненного в результате ДТП. Это влияет исключительно на то, какими кодексами и статьями регулируется использование подобных данных. В первом случае вопрос использования тех или иных доказательств регламентируется КоАПом (ст. 26.2):

1. Доказательствами по делу об административном правонарушении являются любые фактические данные, на основании которых судья, орган, должностное лицо, в производстве которых находится дело, устанавливают наличие или отсутствие события административного правонарушения, виновность лица, привлекаемого к административной ответственности, а также иные обстоятельства, имеющие значение для правильного разрешения дела.

2. Эти данные устанавливаются протоколом об административном правонарушении, иными протоколами, предусмотренными настоящим Кодексом, объяснениями лица, в отношении которого ведется производство по делу об административном правонарушении, показаниями потерпевшего, свидетелей, заключениями эксперта, иными документами, а также показаниями специальных технических средств, вещественными доказательствами.

Под показания специальных технических средств эта камера не подходит, так как не является измерительным прибором, утвержденным в установленном порядке в качестве средств измерения, имеющим соответствующие сертификаты и прошедшие метрологическую проверку.

Но КоАП подобную съемку приравнивает к документам (п. 2 ст. 26.7), поэтому эти данные могут быть рассмотрены наравне с прочими доказательствами.

Во втором случае вопрос регламентирован Гражданским процессуальным кодексом (ст. 55):

1. Доказательствами по делу являются полученные в предусмотренном законом порядке сведения о фактах, на основе которых суд устанавливает наличие или отсутствие обстоятельств, обосновывающих требования и возражения сторон, а также иных обстоятельств, имеющих значение для правильного рассмотрения и разрешения дела.

Эти сведения могут быть получены из объяснений сторон и третьих лиц, показаний свидетелей, письменных и вещественных доказательств, аудио- и видеозаписей, заключений экспертов.

**Причем аудио- и видеозаписи могут быть на электронном носителе (ст. 77 ГПК). Таким образом, как при рассмотрении дела об административном правонарушении, так и при решении вопроса о возмещении вреда данные видеорегистратора могут быть использованы и подлежат оценке наряду с другими доказательствами.**

Проблема возникнет лишь в том случае, если другая сторона будет оспаривать достоверность записи (видео-файл может быть смонтирован и с помощью компьютера). Однако экспертиза способна показать, вносились ли изменения в запись – такие технологии уже используются...»

«...Всегда информируйте сотрудника ДПС, регистрирующего ДТП, о наличии у вас видеоаппаратуры, поскольку подлинность записей, не занесенных в протокол, доказать очень сложно...»

**Установите перед поездкой автомобильный видеорегистратор xDevice BlackBox. Имея запись с автомобильной камеры, изобличить нарушителя или отстоять свою правоту в суде, станет гораздо проще!**

## - Законы:



### Кодекс об административных правонарушениях РФ

#### Ст. 26.7. Документы

Документы признаются доказательствами, если сведения, изложенные или удостоверенные в них организациями, их объединениями, должностными лицами и гражданами, имеют значение для производства по делу об административном правонарушении.

Документы могут содержать сведения, зафиксированные как в письменной, так и в иной форме. К документам могут быть отнесены материалы фото- и киносъемки, звуко- и видеозаписи, информационных баз и банков данных и иные носители информации.

### Гражданский процессуальный кодекс РФ

#### Ст. 55. Доказательства

Доказательствами по делу являются полученные в предусмотренном законом порядке сведения о фактах, на основе которых суд устанавливает наличие или отсутствие обстоятельств, обосновывающих требования и возражения сторон, а также иных обстоятельств, имеющих значение для правильного рассмотрения и разрешения дела. Эти сведения могут быть получены из объяснений сторон и третьих лиц, показаний свидетелей, письменных и вещественных доказательств, аудио- и видеозаписей, заключений экспертов.

### Российские законы о применении радар-детекторов

Помните: В некоторых государствах и федеральных объединениях местные законы запрещают использование лазер/радар-детекторов. Перед тем, как использовать прибор, пожалуйста, удостоверьтесь, что на вашей территории его применение разрешено. На всей территории Российской Федерации использование радар-детекторов не запрещено.

## Спецификация

Сенсор	¼ color CMOS
Камера	0.3Мп
Разрешение видео	640*480
Разрешение фото	640*480
Формат видео	AVI
Формат фото	JPEG
Угол обзора камеры	120°
Аудио	Встроенный микрофон и динамик
Цикличная запись	Поддерживается
Поддержка карт памяти	До 32Gb
Габариты	128x70x114мм
Интерфейс	AV, mini-USB

**Полную инструкцию на русском языке вы всегда можете скачать с нашего сайта [www.xdevice.ru](http://www.xdevice.ru)**

---

Компания «xDevice»® (ИксДевайс®) Сайт в Интернете: [www.xdevice.ru](http://www.xdevice.ru)  
Техническая поддержка, инструкции и обновления программного обеспечения находятся на сайте в разделе *Support* (Поддержка).