

# XEROX Phaser

Персональный лазерный принтер

**Phaser 3121**



Целью данного руководства является только предоставление информации. Вся содержащаяся в нем информация может быть изменена без уведомления. Корпорация Херох не несет ответственности за ущерб, прямой или косвенный, понесенный в результате использования данного руководства.

© 2003 Xerox Corporation. Все права защищены.

- Phaser 3121 и логотип Херох являются торговыми марками корпорации Херох.
- Centronics является товарным знаком Centronics Data Computer Corporation.
- IBM and IBM PC являются товарными знаками International Business Machines Corporation.
- Microsoft, Windows, Windows 95, Windows 98, Windows Me, Windows NT 4.0, Windows 2000, Windows NT и Windows XP являются зарегистрированными товарными знаками Micorsoft Corporation.
- Все прочие марки и наименования продуктов являются товарными знаками соответствующих компаний и организаций.

# Содержание

## **Глава 1: Введение**

Специальные функции .....	1.2
Компоненты принтера .....	1.4
Вид спереди .....	1.4
Вид изнутри .....	1.5
Вид сзади .....	1.5
Расположение элементов панели управления .....	1.6
ЖКИ В сети/Ошибка и Режим экономии тонера .....	1.6
Кнопка Отмена .....	1.7

## **Глава 2: Установка принтера**

Распаковка .....	2.2
Выбор места .....	2.3
Установка тонер-картриджа .....	2.4
Загрузка бумаги .....	2.6
Изменение размера бумаги в лотке .....	2.8
Подсоединение кабеля принтера .....	2.9
Включение принтера .....	2.11
Печать демонстрационной страницы .....	2.12
Установка программного обеспечения принтера .....	2.13
Функции драйвера принтера .....	2.14
Установка программного обеспечения принтера в ОС Windows .....	2.15

## *Глава 3:* **Материалы для печати**

Выбор бумаги и других материалов .....	3.2
Размеры материалов и емкость .....	3.3
Рекомендации по бумаге и специальным материалам .....	3.4
Выбор выводного лотка .....	3.5
Печать в верхний выводной лоток (лицевой стороной вниз) .....	3.5
Печать в задний выводной лоток (лицевой стороной вверх) .....	3.6
Загрузка бумаги .....	3.7
Использование лотка .....	3.8
Использование ручного податчика .....	3.8
Печать на конвертах .....	3.10
Печать на наклейках .....	3.12
Печать на прозрачной пленке .....	3.13
Печать на картоне или на материалах специальных размеров .....	3.15
Печать на печатных бланках .....	3.16

## Глава 4: Задания печати

Печать документа .....	4.2
Отмена задания печати .....	4.4
Использование настройки Избранное .....	4.5
Использование справки .....	4.5
Установка свойств принтера .....	4.6
Использование режима экономии тонера .....	4.8
Печать нескольких страниц на одном листе бумаги (несколько страниц на стороне) .....	4.10
Масштабирование документа .....	4.12
Умещение документа на бумаге выбранного размера ...	4.13
Печать плакатов .....	4.14
Задание свойств графики .....	4.16
Печать водяных знаков .....	4.19
Использование существующего водяного знака .....	4.19
Создание водяного знака .....	4.20
Редактирование водяного знака .....	4.21
Удаление водяного знака .....	4.21
Печать наложений .....	4.22
Что такое наложение? .....	4.22
Создание нового страничного наложения .....	4.22
Использование страничного наложения .....	4.24
Удаление страничного наложения .....	4.25
Использование параметров вывода .....	4.26
Установка локально разделяемого принтера .....	4.28
Windows 9x/Me .....	4.28
Windows NT/2000/XP .....	4.29

## Глава 5: Обслуживание принтера

Обслуживание тонер-картриджа .....	5.2
Перераспределение тонера .....	5.3
Замена тонер-картриджа .....	5.4
Чистка принтера .....	5.5
Чистка внешних поверхностей .....	5.5
Чистка внутри принтера .....	5.5
Расходные материалы и запасные части .....	5.8

## Глава 6: Устранение неполадок

Контрольный список устранения неполадок .....	6.2
Устранение общих неполадок печати .....	6.3
Устранение замятий бумаги .....	6.7
В области вывода бумаги .....	6.7
В области подачи бумаги .....	6.9
Около тонер-картриджа .....	6.10
Как избежать замятий при печати на бумаге размера А5 .....	6.11
Как избежать замятий бумаги .....	6.12
Устранение неполадок, связанных с качеством печати .	6.12
Контрольный список качества печати .....	6.12
Устранение неполадок, связанных с качеством печати .....	6.13
Работа с сообщениями об ошибках .....	6.18
Общие неполадки ОС Windows .....	6.19
Общие неполадки ОС Linux .....	6.20

## Глава 7: Приложение

Использование принтера в ОС Linux .....	7.2
Установка драйвера принтера .....	7.2
Изменение метода подсоединения принтера .....	7.6
Использование утилиты конфигурации .....	7.8
Изменение свойств LLPR .....	7.10
Характеристики принтера .....	7.12
Характеристики бумаги .....	7.13
Обзор .....	7.13
Поддерживаемые типы бумаги .....	7.14
Рекомендации по использованию бумаги .....	7.15
Характеристики бумаги .....	7.16
Емкость выводных лотков .....	7.16
Условия хранения принтера и бумаги .....	7.17

## Окружающая среда и безопасность

### Заявление о безопасности лазера

Принтер сертифицирован в США на соответствие требованиям DHHS 21 CFR, глава 1, подраздел "J", для лазерных устройств Класса I(1). Во всех прочих странах принтер сертифицирован как лазерное устройство Класса I, соответствующее требованиям IEC825/EN69825.

Лазерные устройства Класса I считаются безопасными. Лазерная система и принтер устроены таким образом, что при обычной эксплуатации, обслуживании пользователем или же во время предусмотренного ремонта человек никогда не подвергается воздействию лазерной радиации выше уровня Класса I.

#### ПРЕДУПРЕЖДЕНИЕ

Ни в коем случае не эксплуатируйте и не обслуживайте принтер, если с блока лазера/сканера удалена защитная крышка. Отраженные лучи, хотя они и невидимы, могут повредить глаза.

При эксплуатации данного аппарата вы должны соблюдать основные меры предосторожности для уменьшения риска пожара, электрошока и получения травм.



CAUTION - INVISIBLE LASER RADIATION  
WHEN THIS COVER OPEN.  
DO NOT OPEN THIS COVER.

VORSICHT - UNSICHTBARE LASERSTRAHLUNG,  
WENN ABDECKUNG GEÖFFNET.  
NICHT DEM STRAHL AUSSETZEN.

ATTENTION - RAYONNEMENT LASER INVISIBLE EN CAS  
D'OUVERTURE. EXPOSITION DANGEREUSE  
AU FAISCEAU.

ATTENZIONE - RADIAZIONE LASER INVISIBLE IN CASO DI  
APERTURA. EVITARE L'ESPOSIZIONE AL FASCIO.

PRECAUCIÓN - RADIACIÓN LASER INVISIBLE CUANDO SE ABRE.  
EVITAR EXPONERSE AL RAYO.

PERIGO - RADIAÇÃO LASER INVISÍVEL AO ABRIR. EVITE  
EXPOSIÇÃO DIRECTA AO FEIXE.

GEVAAR - ONZICHTBARE LASERSTRALEN BIJ GEOPENDE  
KLEP. DEZE KLEP NIET OPENEN.

ADVARSEL - USYNLIG LASERSTRÅLNING VED ÅBNING, NÅR  
SIKKERHEDSBRYDERE ER UDE AF FUNKTION.  
UNDGÅ UDSAETTELSE FOR STRÅLNING.

ADVARSEL - USYNLIG LASERSTRÅLNING NÅR DEKSEL  
ÅPNES. STIRR IKKE INN I STRÅLEN. UNNGÅ  
EKSPONERING FOR STRÅLEN.

VARNING - OSYNLIG LASERSTRÅLNING NÅR DENNA DEL  
ÄR ÖPPEN OCH SPÄRREN ÄR URKOPPLAD.  
BETRAKTA EJ STRÅLEN. STRÅLEN ÄR FARLIG.

VARO! - AVATTAESSA JA SUOJALUKITUS OHITETTAESSA  
OLET ALTTIINA NÄKYMÄTTÖMÄLLE LASER-  
SÄTEILYLLE ÄLÄ KATSO SÄTEESEEN.

注 意 - 严禁揭开此盖, 以免激光泄露灼伤

주 의 - 이 덮개를 열면 레이저광에 노출될 수 있으므로  
주의하십시오.

## Озоновая безопасность



При обычной работе данный аппарат выделяет озон. Выделенный озон не представляет опасности для оператора. Однако аппарат рекомендуется эксплуатировать в хорошо проветриваемом помещении.

При необходимости дополнительной информации об озоне обратитесь к ближайшему дилеру компании Xerox.

## Энергосбережение



В этом принтере применяется современная технология энергосбережения, позволяющее сократить потребление энергии, когда аппарат не используется активно.

Если принтер не получает данных длительное время, потребление энергии автоматически снижается.

Символ “energy star” не является свидетельством одобрения EPA какого-либо изделия или сервиса.

## Радиочастотное излучение

### Требования FCC (США)

Данное оборудование испытано и признано соответствующим ограничениям для цифровых устройств Класса В, относящимся к Части 15 правил FCC. Эти ограничения обеспечивают разумную защиту от вредного излучения при установке оборудования в жилых помещениях. Данное оборудование генерирует, использует и может излучать радиочастотную энергию, и при установке или использовании не в соответствии с инструкциями может вызывать вредные помехи для радиосвязи. Однако нет гарантии, что подобные помехи не будут возникать при какой-либо конкретной установке. Если это оборудование все же вызывает помехи при радио- и телевизионном приеме (что можно определить, выключив и вновь включив оборудование), пользователь может попытаться устранить помехи одним из следующих способов:

- 1** перенаправить или переместить принимающую антенну;
- 2** увеличить расстояние между оборудованием и приемником;
- 3** подключить данное оборудование к сетевой розетке в другой электрической цепи (отличной от цепи, к которой подключен приемник);
- 4** проконсультироваться с дилером или с опытным радиотехником.

**ОСТОРОЖНО:** Изменения или модификации, явно не одобренные изготовителем, отвечающим за соответствие, могут привести к отмене права пользователя на эксплуатацию оборудования.

## Правила по радиопомехам для Канады

Это цифровое устройство не превышает ограничений Класса В для радиопомех, вызываемых цифровыми устройствами, как это определено в стандарте по оборудованию, вызывающему помехи, "Цифровые устройства" ICES-003, Промышленность и наука Канады.

Cet appareil numérique respecte les limites de bruits radioélectriques applicables aux appareils numériques de Classe B prescrites dans la norme sur le matériel brouilleur: "Appareils Numériques", ICES-003 dictée par l'Industrie et Sciences Canada.

## Заявление о соответствии (европейские страны)

### Одобрения и сертификации



Маркировка "CE" на данном аппарате обозначает Заявление о соответствии Xerox Corporation. со следующими применимыми директивами Европейского Союза 93/68/ЕЕС, в соответствии с датами:

1 января, 1995 г.: Директива Совета 73/23/ЕЕС "Сближение законодательств государств-членов в отношении оборудования низкого напряжения".

1 января, 1996 г.: Директива Совета 89/336/ЕЕС (92/31/ЕЕС) "Сближение законодательств государств-членов в отношении электромагнитной совместимости".

Полный текст декларации, в котором приведены соответствующие Директивы и упомянутые стандарты, можно получить у представителя корпорации Xerox Corporation.

**ПРЕДУПРЕЖДЕНИЕ:** Изменения или модификации данного оборудования, явно не одобренные компанией Xerox Europe, могут привести к лишению пользователя права на эксплуатацию данного оборудования. В целях обеспечения соответствия Директиве EMC (89/336/ЕЕС) для данного оборудования необходимо использовать экранированные кабели.

**ПРЕДУПРЕЖДЕНИЕ:** Для того чтобы данное оборудование могло работать рядом с промышленным, научным и медицинским оборудованием (ISM), может возникнуть необходимость ограничить внешнее излучение оборудования ISM или предпринять специальные меры по снижению его влияния.

## ЗАМЕЧАНИЯ ПО БЕЗОПАСНОСТИ

Это устройство и его принадлежности фирмы XEROX производятся, тестируются и сертифицируются в соответствии со строгими нормами безопасности, требованиями по электромагнитным сигналам и установленным стандартам по условиям эксплуатации.

### ПРЕДУПРЕЖДЕНИЕ.

Любое несанкционированное изменение, в том числе добавление новых функций или подключение внешних устройств, может повлиять на сертификацию этого устройства.

За дополнительной информацией обращайтесь в представительство XEROX.

## Маркировка предупреждений

Все инструкции, содержащие предупреждения, расположенные на устройстве или прилагающиеся к нему, должны быть следующими.



Это ПРЕДУПРЕЖДЕНИЕ указывает на области устройства, где можно получить травму.



Это ПРЕДУПРЕЖДЕНИЕ указывает на поверхности, которые нагреваются и которых не следует касаться.

## Электропитание

Параметры электропитания для этого устройства указаны на этикетке с техническими данными. Если вы не уверены, что источник электропитания соответствует этим требованиям, проконсультируйтесь у местного поставщика электроэнергии.



### ПРЕДУПРЕЖДЕНИЕ

#### **Устройство должно быть подключено к заземленной электросети.**

Это устройство снабжено разъемом питания с заземленным контактом. Этот разъем подходит только для заземленных электросетей. Это сделано в целях безопасности. Во избежание поражения электрическим током попросите электрика заменить розетку, если она не соответствует разъему. Никогда не используйте заземленный разъем адаптера для подключения устройства к электророзетке, которая не имеет клеммы заземления.

Чтобы отключить электропитание от устройства, отсоедините кабель питания. Выньте разъем из розетки электросети.

## Вентиляция

Щели и отверстия в корпусе устройства служат для вентиляции. Не загораживайте вентиляционные отверстия. Это может привести к перегреву оборудования.

Это оборудование не должно устанавливаться во встроенные ниши, если не предусмотрена соответствующая вентиляция. Проконсультируйтесь с представителем фирмы XEROX.

Не вставляйте никаких предметов в вентиляционные отверстия на устройстве.

## **Области, доступные для оператора**

Это устройство разработано так, чтобы оператор имел доступ только к безопасным областям. Доступ оператора к опасным областям ограничен крышками или средствами защиты, которые необходимо удалять с помощью с инструмента. Никогда не снимайте эти крышки и средства защиты.

## **Техническое обслуживание**

Любые процедуры по техническому обслуживанию устройства описаны в документации, поставляемой с ним. Не проводите никаких действий, которые не описаны в документации по устройству.

## **Очистка устройства**

Перед очисткой отключите устройство от электросети. Всегда используйте материалы, предназначенные для этого устройства. Применение других материалов может привести к снижению производительности и возможности поражения электрическим током. Не используйте аэрозольные очистители. В некоторых случаях они могут воспламениться.

**Подробную информацию об условиях эксплуатации и технике безопасности в отношении этого устройства XEROX и его принадлежностей можно получить по следующим телефонам "горячей линии":**

**ЕВРОПА: +44 1707 353434**

**США: 1 800 8286571**

**КАНАДА: 1 800 8286571**

**Россия и СНГ: +7 095 9563712**

Сертифицирован в системе сертификации ГОСТ Р ГОССТАНДАРТА России на соответствие требованиям стандартов безопасности ГОСТ Р 50839-95 и 50377-92 (МЭК 950-86) и электромагнитной совместимости ГОСТ 29216-91.

# 1

## Введение

Поздравляем вас с покупкой принтера!

В главу входят следующие разделы:

- **Специальные функции**
- **Компоненты принтера**
- **Расположение элементов панели управления**

## Специальные функции

Ваш новый принтер снабжен специальными функциями, которые улучшают качество печати и позволяют идти в ногу со временем. Вы можете:



### Печатать с превосходным качеством и высокой скоростью

- Вы можете печатать с разрешением **600 точек на дюйм** (тчк./дюйм). См. стр. 4.16.
- Печатать со скоростью **17 страниц в минуту (размер Letter), 16 страниц в минуту (размер A4)**.

### Гибко работать с бумагой

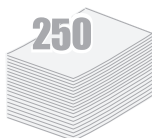

- **Стандартный лоток на 250 листов** и одно-листовой ручной податчик работают с различными размерами и типами бумаги.
- Принтер снабжен двумя выводными лотками: выберите **верхний лоток для вывода лицевой стороной вниз** или **задний лоток для вывода лицевой стороной вверх**.

### Создавать профессиональные документы



- Печатайте документы с **водяными знаками** (например, “Секретно”). См. стр. 4.19.
- Печатайте **плакаты**. Текст и иллюстрации на каждой странице документа увеличиваются и печатаются на выбранном листе бумаги. После того, как документ напечатан, отрежьте пустые края листов. Соедините листы вместе и создайте плакат. См. стр. 4.14.



## Экономить время и деньги

- Позволяет использовать **Режим экономии тонера** для сбережения тонера. См. стр. 4.8.
- Позволяет печатать несколько страниц на одном листе бумаги и тем самым экономить бумагу (**Печать нескольких страниц на стороне**). См. стр. 4.10.
- Принтер соответствует указаниям **Energy Star** по эффективному расходованию электроэнергии.

1



## Печатать в различных средах

- Вы можете печатать в ОС **Windows 95/98 /Me/NT 4.0 /2000 /XP**.
- Принтер совместим с ОС **Linux**.
- Этот принтер поставляется как с **параллельным** интерфейсом, так и с интерфейсом **USB**.

# Компоненты принтера

## Вид спереди

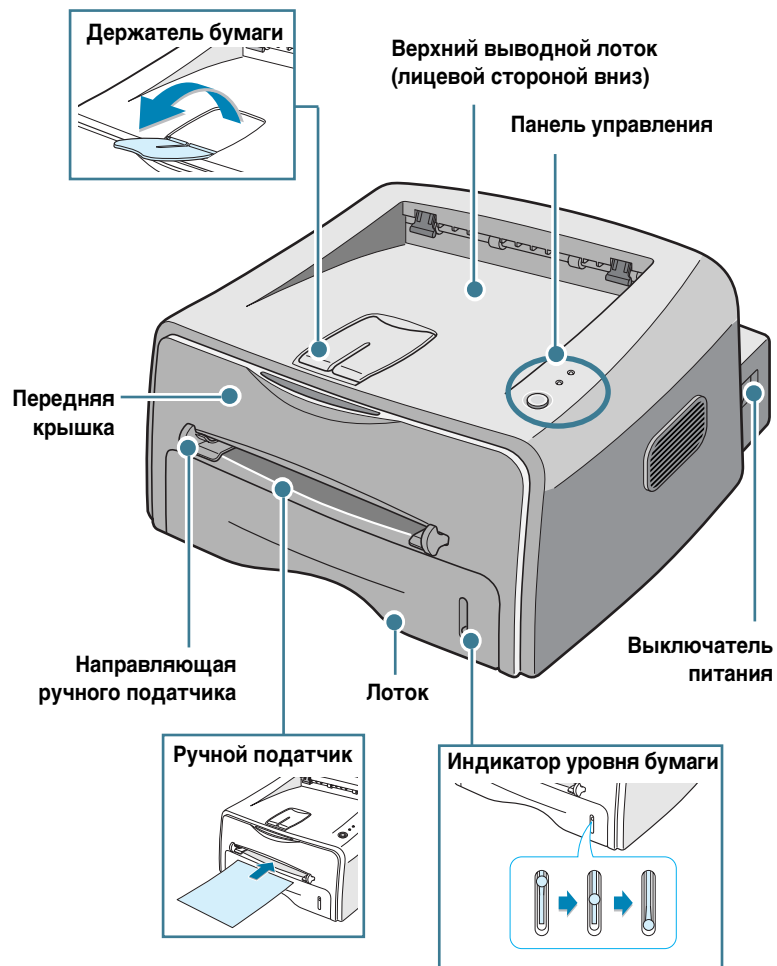

## Вид изнутри





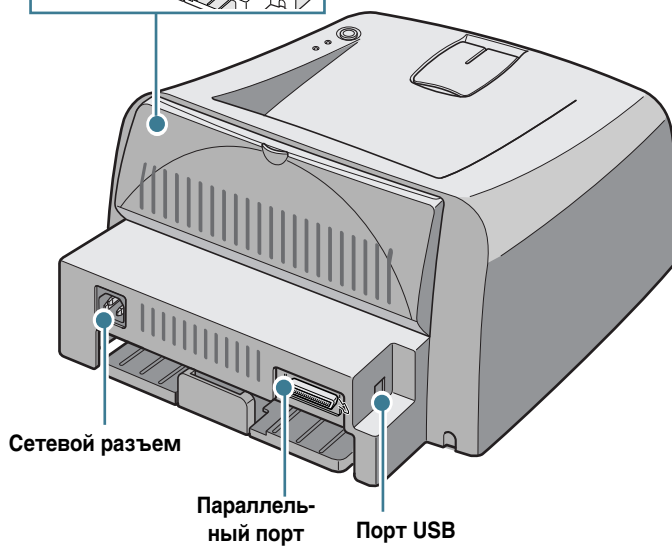

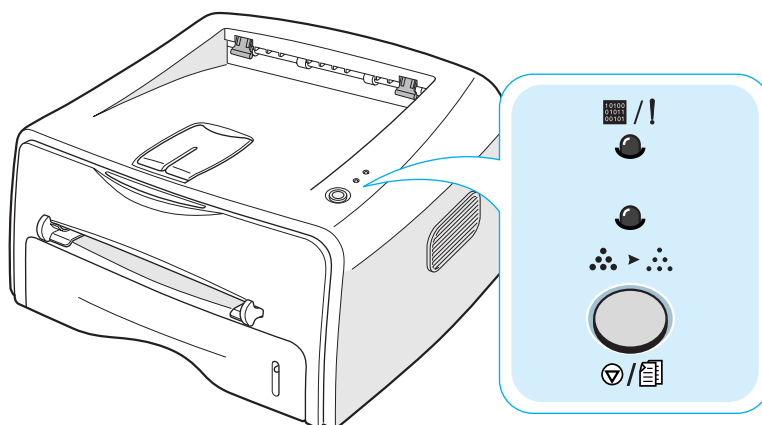

## Вид сзади







## Расположение элементов панели управления



### ЖКИ В сети/Ошибка( /!) и Режим экономии тонера( > )

ЖКИ	Описание
	<p>Если ЖКИ  /! светится зеленым светом, принтер готов к печати.</p>
	<p>Если ЖКИ  /! светится красным светом, в принтере произошла ошибка (например, замялась бумага, открыта крышка, или закончился тонер-картридж). См. “Работа с сообщениями об ошибках” на стр. 6.18.</p>
	<p>Если вы нажмете кнопку  в то время, когда принтер получает данные, ЖКИ  /! мигает красным светом, сообщая об отмене печати.</p>
	<p>Если в режиме ручной подачи нет бумаги в ручном податчике, ЖКИ  /! мигает красным светом. После загрузки бумаги в ручной податчик ЖКИ перестает мигать.</p>
	<p>Если принтер получает данные, ЖКИ  /! медленно мигает зеленым цветом. Если принтер печатает полученные данные, ЖКИ  /! быстро мигает зеленым цветом.</p>

ЖКИ	Описание
	Если вы нажмете кнопку  в режиме готовности, этот ЖКИ включается, и активизируется режим экономии тонера. Если вы нажмете эту кнопку еще раз, этот ЖКИ выключается, и режим экономии тонера отключается.
	Если ЖКИ  /! и  мигают, в системе возникли неполадки. Об устранении неполадок см. “Работа с сообщениями об ошибках” на стр. 6.18

### Кнопка Отмена(/ )

Функция	Описание
<b>Печать демонстрационной страницы</b>	В режиме готовности нажмите и удерживайте эту кнопку около двух секунд, пока все ЖКИ не мигнут медленно, а затем отпустите.
<b>Ручной податчик</b>	Нажимайте эту кнопку при загрузке каждого листа бумаги в ручной податчик, когда вы выбираете <b>Вручную</b> для параметра <b>Источник</b> в приложении. Подробнее см. “Использование ручного податчика” на стр. 3.8.
<b>Чистка внутри принтера</b>	В режиме готовности нажмите и удерживайте эту кнопку около 10 секунд, пока все ЖКИ не включатся, а затем отпустите. После чистки принтера печатается один лист очистки.
<b>Отмена задания печати</b>	Нажмите эту кнопку во время печати. ЖКИ  /! мигает, пока задание печати сбрасывается из принтера и компьютера, а затем возвращается в режим готовности. В зависимости от размера задания печати это занимает некоторое время. В режиме ручной подачи вы не можете отменить задание печати, нажав эту кнопку. Подробнее см. “Использование ручного податчика” на стр. 3.8.
<b>Включение/выключение режима экономии тонера</b>	В режиме готовности нажмите эту кнопку для включения или выключения режима экономии тонера. Подробнее см. стр. 4.8.

# Для заметок



# 2

## Установка принтера

В этой главе содержится пошаговое описание установки принтера.

В главу входят следующие разделы:

- **Распаковка**
- **Установка тонер-картриджа**
- **Загрузка бумаги**
- **Подсоединение кабеля принтера**
- **Включение принтера**
- **Печать демонстрационной страницы**
- **Установка программного обеспечения принтера**

---

## Распаковка

- 1 Извлеките принтер и все аксессуары из картонной коробки. Убедитесь в том, что в комплект принтера входят следующие компоненты:

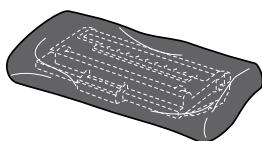

Тонер-картридж

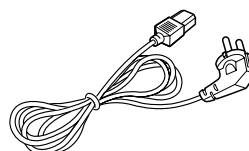

Сетевой шнур

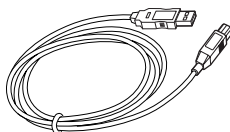

Кабеля USB

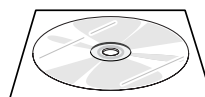

Компакт-диск

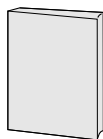

Руководство по установке



### Примечания:

- Если какие-либо принадлежности повреждены или отсутствуют, немедленно сообщите об этом вашему дилеру.
- **В различных странах комплектация может быть различной.**
- Компакт-диск содержит драйвер принтера, “Руководство пользователя” и приложение Adobe Acrobat Reader.

- 2 Тщательно удалите с принтера всю упаковочную ленту.

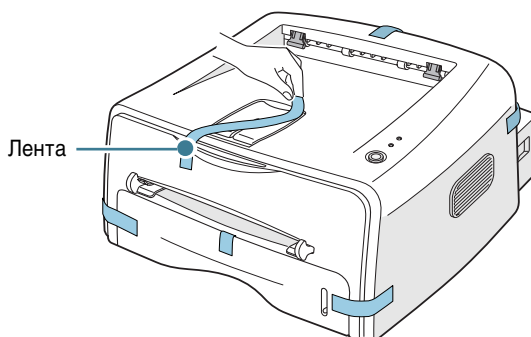

## Выбор места

Выберите ровную и устойчивую поверхность, обеспечив достаточное пространство для циркуляции воздуха. Обеспечьте дополнительное место для открытия крышек и лотков. Место установки должно хорошо проветриваться и находиться вне прямого солнечного света или источников тепла, холода и влажности. Расстояния для зазоров показаны на иллюстрации ниже. Не устанавливайте принтер на краю письменного стола!

2

### Расстояния для зазоров

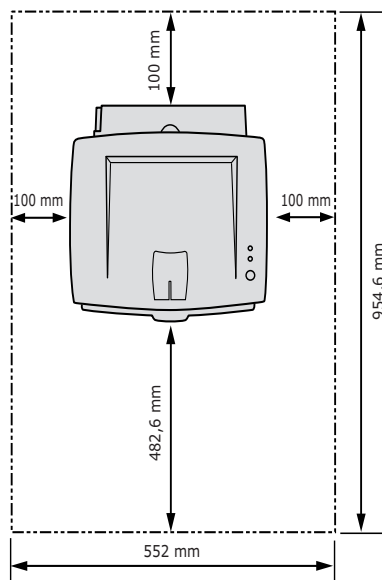

- **Спереди:** 482,6 мм (достаточно для удаления лотка)
- **Сзади:** 100 мм (достаточно для открытия заднего выводного лотка)
- **Справа:** 100 мм (достаточно для вентиляции)
- **Слева:** 100 мм

## Установка тонер-картриджа

- 1 Возьмитесь за переднюю крышку и потяните на себя, чтобы открыть ее.

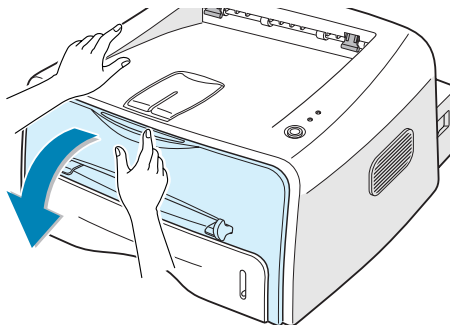

**Примечание:** Поскольку принтер весит очень немного, он может сместиться при открытии/закрытии лотка или установке/удалении тонер-картриджа. Выполняйте все операции как можно осторожней.

- 2 Выньте тонер-картридж из упаковки и удалите бумагу, в которую завернут картридж.

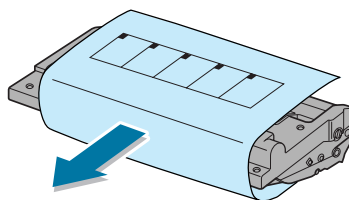

- 3 Осторожно потрясите картридж из стороны в сторону, чтобы тонер равномерно распределился внутри картриджа.

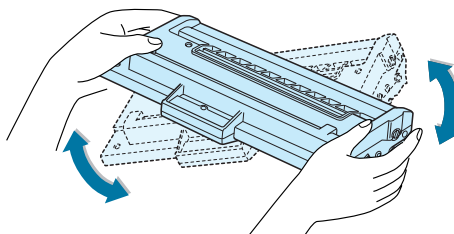

### ОСТОРОЖНО:

- Во избежание повреждения тонер-картриджа не оставляйте его на свету дольше нескольких минут. Если картридж должен находиться на свету дольше нескольких минут, накройте его листом бумаги.
- Если тонер попал на одежду, удалите его сухой тканью и прополощите одежду в холодной воде. При использовании горячей воды тонер впитывается в ткань.

- 4 Найдите пазы для картриджа внутри принтера, по одному с каждой стороны.

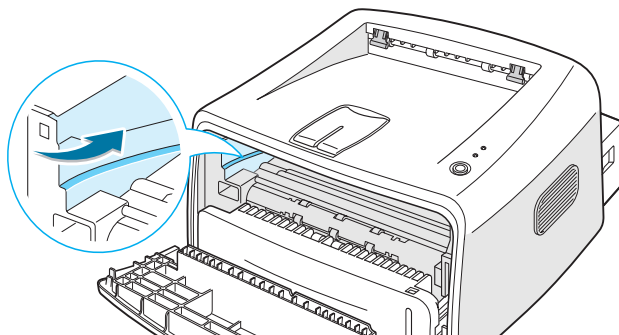

2

- 5 Возьмитесь за ручку и вставляйте картридж в принтер до защелкивания картриджа.

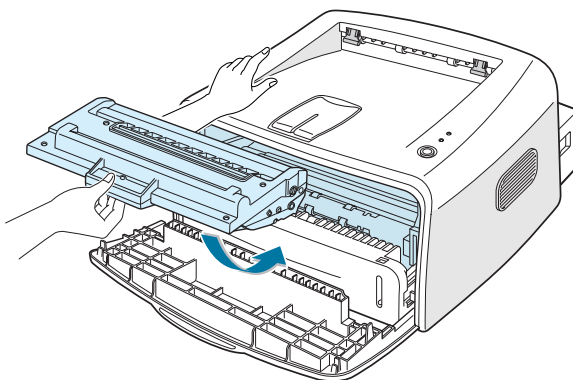

- 6 Закройте переднюю крышку. Убедитесь, что крышка плотно закрыта. Если крышка закрыта неплотно, при печати могут возникать ошибки.

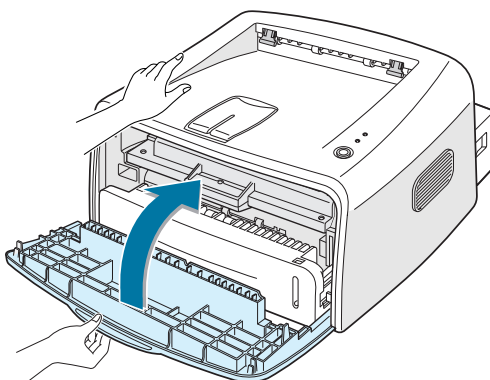

**Примечание:** При печати текста с заполнением 5% срок службы тонер-картриджа составляет около 3 000 страниц.

## Загрузка бумаги

Вы можете загрузить в лоток примерно 250 листов бумаги.

- 1 Вытащите лоток из принтера.

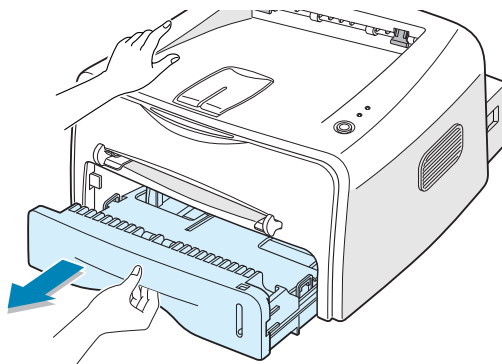

**Примечание:** Поскольку принтер весит очень немного, он может сместиться при открытии/закрытии лотка или установке/удалении тонер-картриджа. Выполняйте все операции как можно осторожней.

- 2 Надавите на прижимную пластину до ее защелкивания.

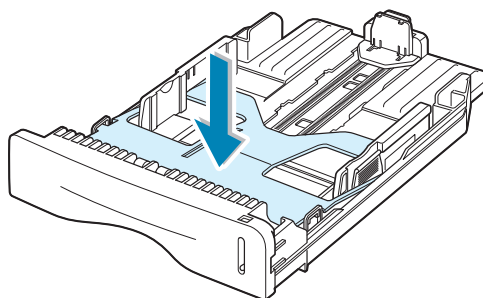

- 3 Подготовьте для загрузки стопку бумаги, сгибая и распуская стопку назад и вперед. Выровняйте края на ровной поверхности.

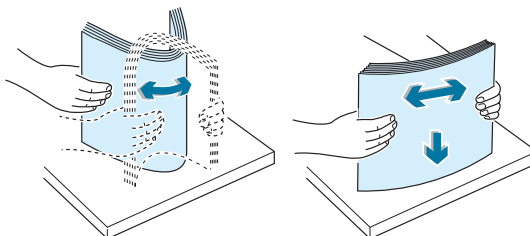

- 4 Загрузите бумагу **стороной печати вниз**.

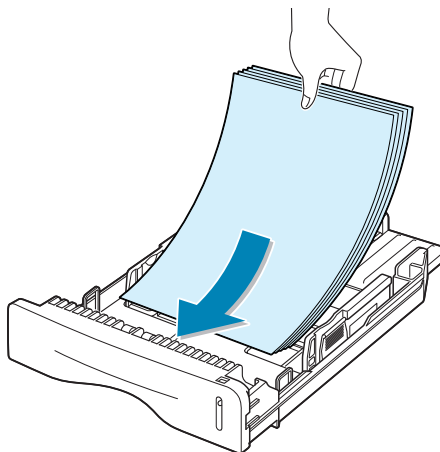

Убедитесь в том, что все четыре угла листа лежат в лотке плоско.

- 5 Обратите внимание на отметку предельной высоты бумаги на левой стенке внутри лотка. Перегрузка бумаги может привести к замятиям.

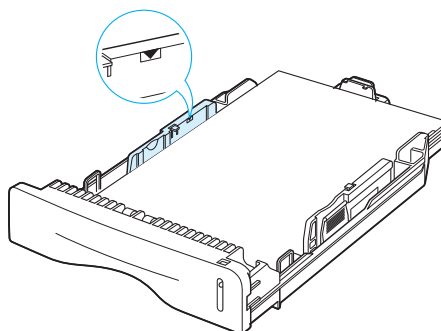

**Примечание:** О том, как изменить размер бумаги в лотке, см. “Изменение размера бумаги в лотке” на стр. 2.8.

- 6 Вставьте лоток в принтер.

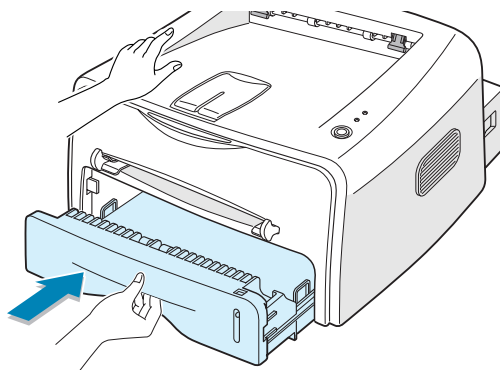

## Изменение размера бумаги в лотке

- 1 Зажмите заднюю направляющую, как показано ниже, чтобы отрегулировать длину бумаги.

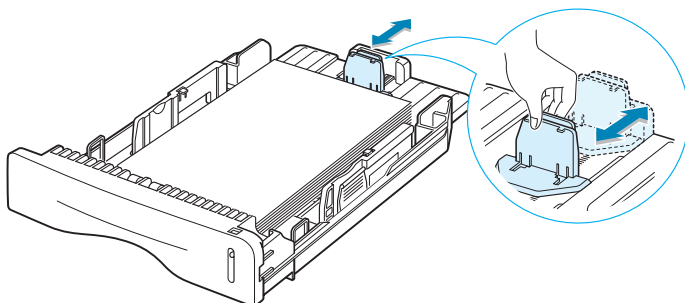

- 2 Зажмите боковую направляющую, как показано ниже, и сдвиньте ее влево вровень с бумагой.

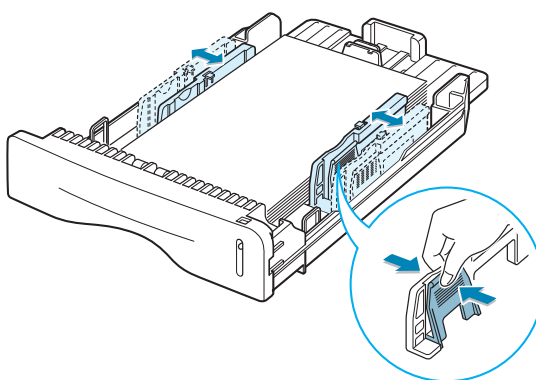

### Примечания:

- Не проталкивайте направляющую ширины слишком далеко, поскольку это может вызвать перегиб материала.
- Если вы не отрегулируете направляющую ширины, может произойти замятие бумаги.

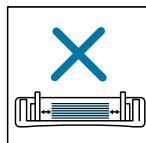
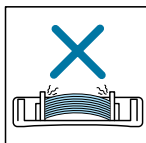
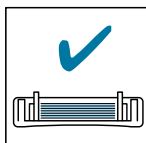

## Подсоединение кабеля принтера

Чтобы печатать с компьютера, вы должны подсоединить принтер к компьютеру с помощью кабеля параллельного интерфейса или кабеля универсальной последовательной шины (USB).

2

### Использование кабеля параллельного интерфейса



**Примечание:** Для подсоединения принтера к параллельному порту компьютера требуется сертифицированный параллельный кабель. Необходимо приобрести кабель, совместимый со стандартом IEEE1284.

- 1 Убедитесь в том, что и принтер, и компьютер выключены.
- 2 Вставьте кабель параллельного порта в разъем на задней стенке принтера.

Протолкните металлические зажимы вниз так, чтобы они вошли в прорези на вилке кабеля.

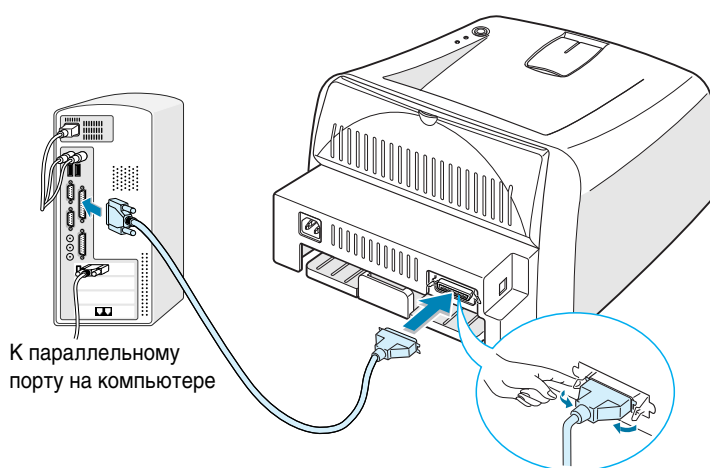

К параллельному порту на компьютере

- 3 Подсоедините другой конец кабеля к параллельному порту на компьютере и затяните винты.

При необходимости справки см. “Руководство пользователя” компьютера.

## Использование кабеля USB



**Примечание:** Для подсоединения принтера к порту USB компьютера требуется сертифицированный кабель USB.

- 1 Убедитесь в том, что и принтер, и компьютер выключены.
- 2 Вставьте кабель USB в разъем на задней стенке принтера.

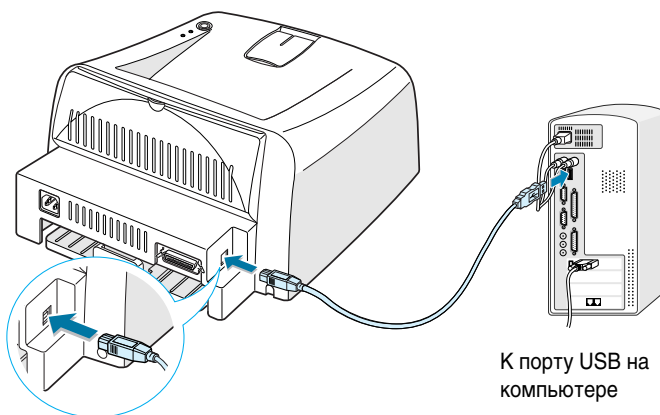

- 3 Подсоедините другой конец кабеля к порту USB на компьютере.

При необходимости справки см. “Руководство пользователя” компьютера.



**Примечание:** Использовать USB-кабель можно только при работе в Windows 98/Me/2000/XP. В ОС Windows 98/Me необходимо установить драйвер USB, чтобы добавить порт USB. См. стр. 2.16.

## Включение принтера

- 1 Вставьте сетевой шнур в сетевой разъем на задней стенке принтера.
- 2 Вставьте другой конец в заземленную розетку переменного тока и включите принтер с помощью сетевого выключателя.

2

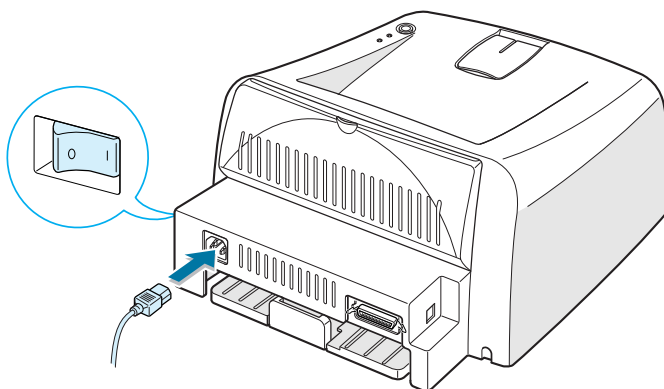

К розетке переменного тока



### Напоминания о соблюдении осторожности:

- Область закрепления в задней части внутри принтера горячая при подаче питания. При доступе к этой области будьте осторожны - вы можете обжечься.
- Не разбирайте принтер, когда он находится под напряжением. Это может привести к поражению электротоком.

## Печать демонстрационной страницы

Распечатайте пробную страницу, чтобы убедиться в том, что принтер работает правильно.

- 1 Для печати демонстрационной страницы нажмите и удерживайте кнопку  около двух секунд.

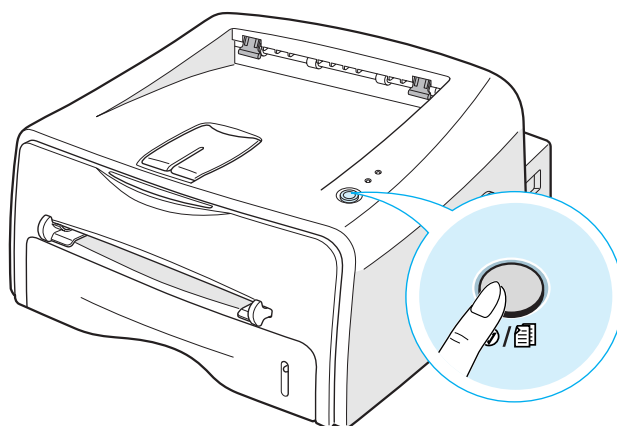

- 2 На пробной странице показана текущая конфигурация компьютера.

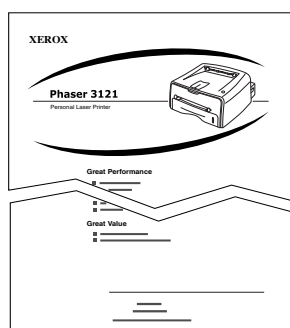

---

## Установка программного обеспечения принтера

На компакт-диске, поставляемом с принтером, содержится программное обеспечение для печати в ОС Windows, программное обеспечение для печати в ОС Linux, интерактивное “Руководство пользователя” и приложение Acrobat Reader для просмотра “Руководства пользователя”.

2

### Если вы печатаете из ОС Windows

Вы можете установить следующее программное обеспечение с компакт-диска.

- **Драйвер принтера** для Windows. Этот драйвер позволяет использовать все функциональные возможности принтера. См. стр. 2.15.

### Если вы печатаете в ОС Linux

Для получения сведений об установке драйвера для ОС Linux перейдите к “Использование принтера в ОС Linux” на стр. 7.2.

## Функции драйвера принтера

Драйверы вашего принтера поддерживают следующие стандартные функции:

- выбор источника бумаги;
- размер бумаги, ориентация и тип материала для печати;
- число копий.

В таблице ниже приводится сводка функций, поддерживаемых драйверами принтера.

Функция	Драйвер принтера		
	Win9x/Me	Win2000/XP	NT 4.0
Экономия тонера	ДА	ДА	ДА
Выбор качества печати	ДА	ДА	ДА
Печать плаката	ДА	ДА	ДА
Несколько страниц на листе (несколько страниц на стороне)	ДА	ДА	ДА
Печать по размеру страницы	ДА	ДА	ДА
Печать с масштабированием	ДА	ДА	ДА
Водяной знак	ДА	ДА	ДА
Наложение	ДА	ДА	ДА

# Установка программного обеспечения принтера в ОС Windows

## Требования к системе

Убедитесь в следующем:

- В ПК установлена оперативная память **32 МБ** (Windows 9x/Me), **64 МБ** (Windows 2000/NT), **128 МБ** (Windows XP) или больше.
- На жестком диске ПК имеется **300 МБ** или больше свободного места.
- До начала установки закройте все приложения на вашем ПК.
- На вашем компьютере установлена одна из следующих операционных систем: Windows 95, Windows 98, Windows Me, Windows NT 4.0, Windows 2000 или Windows XP.
- Версия Internet Explorer не ниже 5.0.

2

## В Windows NT 4.0/2000/XP

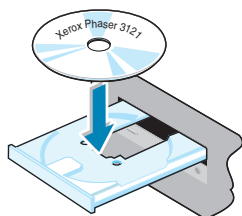

- 1 Вставьте компакт-диск в устройство чтения компакт-дисков. Установка начинается автоматически.

### Если компакт-диск не запускается автоматически:

Выберите **Выполнить** в меню **Пуск** и напечатайте **x:\CdSetup.exe** в поле "Открыть" (где **x** - буква для устройства чтения компакт-дисков), а затем щелкните **ОК**.



**Примечание:** Если во время установки появляется окно **Найдено новое оборудование**, щелкните  в правом верхнем углу окна или кнопку **Отмена**.

- 2 При появлении окна выбора языка выберите язык.

**3** Щелкните **Установить драйвер принтера**.



**4** Открывается окно **приветствия**. Щелкните **Далее**.

**5** Выполните инструкции на экране для завершения установки.

### **В Windows 9x/Me**

**1** Подсоедините принтер к компьютеру с помощью кабеля USB и включите оба устройства. Подробнее см. стр. 2.10.

**2** Появляется окно **Мастер установки нового оборудования**. Щелкните **Далее**.

**3** Вставьте компакт-диск в устройство чтения компакт-дисков, установите флажок **Произвести поиск наиболее свежего драйвера для устройства** и щелкните **Далее**.

- 4 Установите флажок **Устройство чтения компакт-дисков**, щелкните **Обзор** и выберите **x:\USB** (где **x** - буква для устройства чтения компакт-дисков). Щелкните **Далее**.

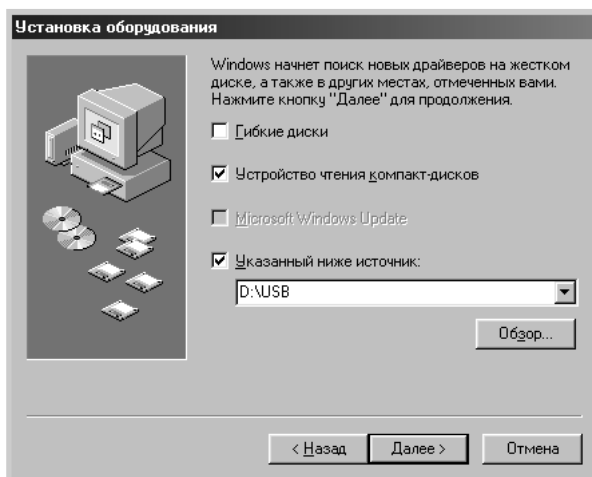

- 5 Щелкните **Далее**. Устанавливается драйвер USB.

- 6 После завершения установки щелкните **Готово**.

- 7 При появлении окна выбора языка выберите язык.



**Примечание:** Если программное обеспечение принтера уже установлено, этот экран не появляется.

- 8 Выполните инструкции на экране для завершения установки программного обеспечения принтера. Подробнее см. стр. 2.15.



**Примечание:** Если принтер работает неправильно, переустановите драйвер принтера.

## Перестановка программного обеспечения принтера

Переустановка необходима, если во время предыдущей установки произошел сбой.

- 1 В меню **Пуск** выберите **Программы**.
- 2 Выберите **Xerox Phaser 3121**, а затем **Поддержка Xerox Phaser 3121**.
- 3 Открывается окно **Деинсталляция Xerox Phaser 3121**. Щелкните **Исправить**, а затем щелкните **Далее**.

- 4 По завершении переустановки щелкните **Готово**.

## Удаление программного обеспечения принтера

- 1 В меню **Пуск** выберите **Программы**.
- 2 Выберите **Xerox Phaser 3121**, а затем **Поддержка Xerox Phaser 3121**.
- 3 Открывается окно **Деинсталляция Xerox Phaser 3121**. Щелкните **Удалить**, а затем щелкните **Далее**.
- 4 При запросе на подтверждение выбора щелкните **ОК**.  
Драйвер принтера Xerox Phaser 3121 и все его компоненты удаляются с компьютера.
- 5 После завершения удаления щелкните **Готово**.

## Изменение языка дисплея

После установки программного обеспечения вы можете изменить язык отображения.

- 1 В меню **Пуск** выберите **Программы**.
- 2 Выберите **Xerox Phaser 3121** и **Выбор языка**.
- 3 Выберите язык из списка языков и щелкните **ОК**.

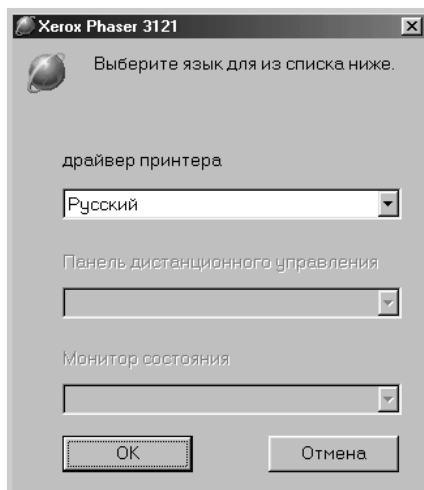

# 3

## Материалы для печати

Эта глава поможет понять, какие типы бумаги можно использовать с этим принтером и как правильно загружать бумагу в лоток для обеспечения наилучшего качества печати.

В главу входят следующие разделы:

- **Выбор бумаги и других материалов**
- **Выбор выводного лотка**
- **Загрузка бумаги**
- **Печать на конвертах**
- **Печать на наклейках**
- **Печать на прозрачной пленке**
- **Печать на картоне или на материалах специальных размеров**

---

## Выбор бумаги и других материалов

Вы можете печатать на различных материалах, включая обычную бумагу, конверты, этикетки, прозрачную пленку и т.д. См. “Характеристики бумаги” на стр. 7.13. Чтобы добиться наилучшего качества печати, используйте только качественную бумагу для копировальных работ.

При выборе материалов для печати учитывайте следующее:

- **Желаемый результат:** выбранная бумага должна соответствовать задаче.
- **Размер:** можно использовать бумагу любого размера, которая легко входит в регуляторы податчика бумаги.
- **Плотность:** принтер работает со следующими плотностями бумаги:
  - 60~90 г/м<sup>2</sup> (16~24 фунта) высокосортная для лотка;
  - 60~163 г/м<sup>2</sup> (16~43 фунта) высокосортная для ручного податчика.
- **Яркость:** некоторые виды бумаги белее других, и изображения печатаются на них более отчетливо и ярко.
- **Гладкость поверхности:** гладкость бумаги влияет на то, насколько отчетливо на ней печатаются изображения.



**ОСТОРОЖНО:** Использование материала, не соответствующего указанным характеристикам бумаги, может вызвать неполадки, требующие ремонта. Подобный ремонт не обеспечивается гарантией или договором на обслуживание.

---

## Размеры материалов и емкость

Размер	Источник подачи/емкость <sup>a</sup>	
	Лоток	Ручной податчик
<b>Обычная бумага</b>		
Letter (8,5 x 11 дюймов)	250	1
Legal (8,5 x 14 дюймов)	250	1
Executive (7,25 x 10,5 дюйма)	250	1
Folio (8,5 x 13 дюймов)	250	1
A4 (210 x 297 мм)	250	1
B5 (182 x 257 мм)	250	1
A5 (148 x 210 мм)	250	1
A6 (105 x 148 мм)	250	1
<b>Конверты<sup>b</sup></b>		
№ 10 (4,12 x 9,5 дюйма)	-	1
Monarch (3,87 x 7,5 дюйма)	-	1
C5 (162 x 229 мм)	-	1
DL (110 x 220 мм)	-	1
B5 (176 x 250 мм)	-	1
C6 (114 x 162 мм)	-	1
<b>Наклейки<sup>b</sup></b>		
Letter (8,5 x 11 дюймов)	-	1
A4 (210 x 297 мм)	-	1
<b>Прозрачная пленка<sup>b</sup></b>		
Letter (8,5 x 11 дюймов)	-	1
A4 (210 x 297 мм)	-	1
<b>Картон<sup>b</sup></b>	-	1

a. При увеличении толщины бумаги максимальная емкость может сократиться.

b. При частых замятиях бумаги подавайте по одному листу через ручной податчик.

## Рекомендации по бумаге и специальным материалам

При выборе и загрузке бумаги, конвертов или специальных материалов учитывайте следующие рекомендации.

- Использование для печати влажной, скрученной, мятой или рваной бумаги может привести к замятию и ухудшению качества печати.
- Используйте только нарезную бумагу. Нельзя использовать многолистовую бумагу.
- Используйте только высококачественные сорта бумаги, предназначенной для копировальных работ.
- Не используйте бумагу, на которой выполнялась печать, или же бумагу, прошедшую через фотокопировальное устройство.
- Не используйте бумагу с посторонними предметами (например, с закладками и скобками).
- Не пытайтесь загружать любой податчик во время печати и ни в коем случае не перегружайте податчик. Это может вызвать замятие бумаги.
- Избегайте использовать бумагу с рельефным тиснением, перфорацией, слишком гладкой или слишком грубой текстурой.
- Цветная бумага должна обладать таким же высоким качеством, как белая фотокопировальная бумага. Красители должны выдерживать температуру закрепления принтера 205°C (400°F) в течение 0,1 секунды без ухудшения качества. Не используйте бумагу с цветным покрытием, нанесенным на бумагу после ее изготовления.
- Печатные бланки должны быть напечатаны не воспламеняющимися и жаростойкими чернилами, которые не будут плавиться, испаряться или выделять вредных веществ при температуре закрепления принтера около 205°C (400°F) в течение 0,1 секунды.
- До момента использования храните бумагу упакованной в стопку. Держите коробки на стеллажах или полках, но не на полу.
- Не кладите тяжелые предметы на бумагу (как распакованную, так и в упаковке).
- Не храните бумагу при высокой влажности, на прямом солнечном свете или в других условиях, которые могут вызвать образование складок или скручивание.

## Выбор выводного лотка

Принтер имеет два выводных лотка: задний выводной лоток и верхний выводной лоток.

▼ Верхний выводной лоток

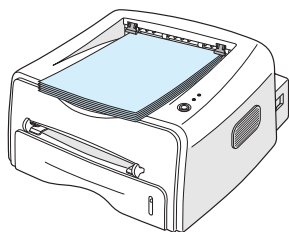

▼ Задний выводной лоток

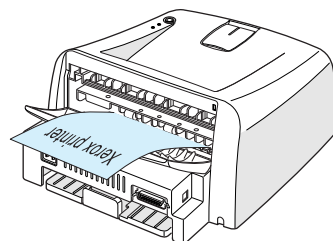

3

При использовании верхнего выводного лотка убедитесь в том, что задний лоток закрыт. Чтобы использовать задний выводной лоток, откройте его.



### Примечания:

- Если при выходе бумаги из верхнего выводного лотка возникают неполадки (например, бумага скручивается), поробуйте печатать в задний выводной лоток.
- Во избежание замятий бумаги не открывайте и не закрывайте задний выводной лоток во время печати.

## Печать в верхний выводной лоток (лицевой стороной вниз)

В верхний выводной лоток бумага поступает лицевой стороной вниз, в правильном порядке. Верхний выводной лоток следует использовать для большинства заданий печати.

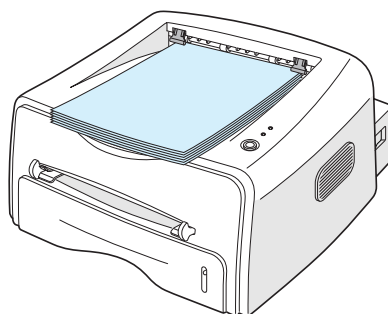

**Примечания:** При непрерывной печати многостраничного документа поверхность выходного лотка может нагреваться. Будьте осторожны и старайтесь не касаться этой поверхности. Особенно это относится к детям.

## Печать в задний выводной лоток (лицевой стороной вверх)

Принтер всегда печатает в задний выводной лоток, если он открыт. Бумага выходит из принтера лицевой стороной вверх, и при каждом выходе листа бумаги он выпадает из принтера.

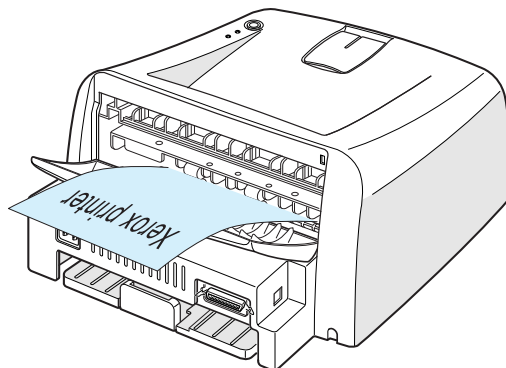

При печати из ручного податчика в задний выводной лоток обеспечивается **прямой тракт бумаги**. Открытие заднего выводного лотка может улучшить качество вывода при печати на следующих материалах:

- конверты;
- наклейки;
- прозрачная пленка.

### Чтобы открыть задний выводной лоток:

- 1** Откройте заднюю дверцу, потянув ее вниз. Крышка действует как выводной лоток.

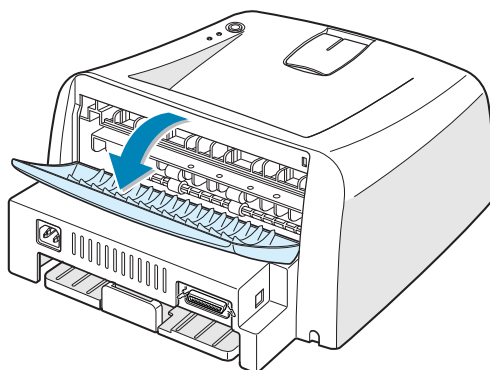



**Примечания:** Соблюдайте осторожность при открытии задней крышки. Внутри принтер все еще горячий.

- 2 Если вы не хотите, чтобы напечатанные страницы складывались в заднем выводном лотке, закройте лоток. Страницы будут складываться в верхнем выводном лотке.

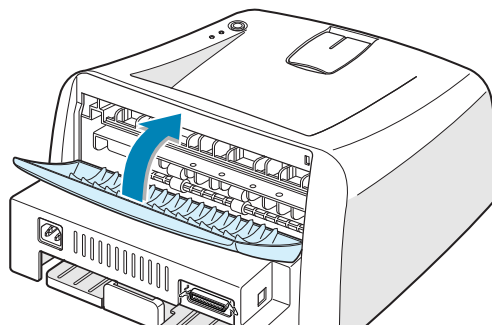

3

## Загрузка бумаги

Правильная загрузка бумаги помогает предотвратить замятия бумаги и обеспечить бесперебойную печать. Не удаляйте лоток во время задания печати. Это может вызвать замятие бумаги. О размерах и емкостях, допустимых для каждого лотка, см. “Размеры материалов и емкость” на стр. 3.3.

Индикатор уровня бумаги на передней части лотка для бумаги показывает количество бумаги, загруженной в лоток. Когда лоток пуст, полоска индикатора опущена.

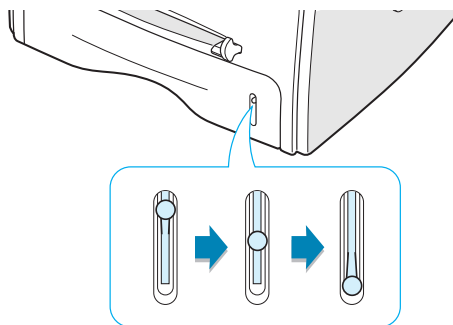

Лоток пуст ▲

▲ Лоток заполнен

## Использование лотка

Лоток вмещает 250 листов бумаги. О размерах и емкостях, допустимых для каждого лотка, см. “Размеры материалов и емкость” на стр. 3.3.

Загрузите стопку бумаги в лоток и печатайте. Подробнее о загрузке бумаги в лоток см. “Загрузка бумаги” на стр. 2.6.

## Использование ручного податчика

Если вы выберете **Вручную** для параметра **Источник**, вы сможете вручную загружать бумагу в ручной податчик. Загрузка бумаги вручную может быть полезна, если вы хотите проверять качество после печати каждой страницы.

Если при печати из лотка возникают замятия, загружайте по одному листу бумаги в ручной податчик.

- 1** Загрузите материал для печати в ручной податчик **стороной печати вверх**.

Отрегулируйте направляющую бумаги по материалу для печати без перегиба бумаги.

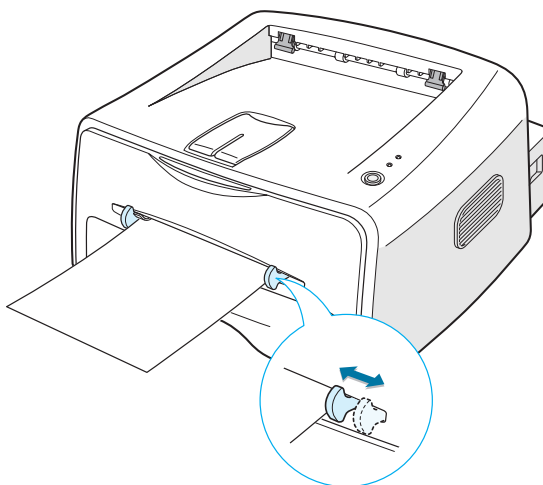

- 2** При печати документа вы должны выбрать **Вручную** для параметра **Источник** в приложении, а затем указать правильный размер и тип бумаги. Подробнее см. стр. 4.6.
- 3** Нажмите кнопку  для начала подачи.

- 4 Начинается печать.
- 5 Если вы печатаете несколько страниц, загрузите следующий лист после того, как первая страница напечатана, и нажмите кнопку .

Повторяйте этот шаг для каждой страницы.

В режиме ручной подачи вы не можете отменить задание печати, нажав кнопку .

Для отмены задания печати в режиме ручной подачи:

- 1 Выключите принтер.
- 2 Щелкните значок  в правой нижней части окна.

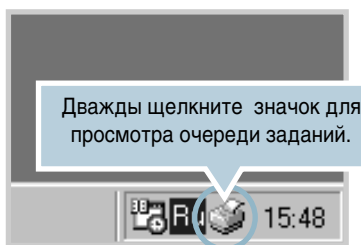

- 3 Выберите задание, которое вы хотите отменить.

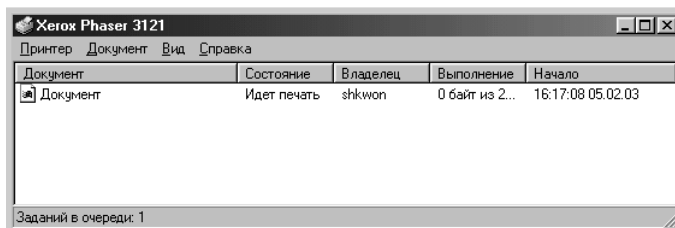

- 4 В Windows 9x/Me выберите **Отменить печать** в меню **Документ**.  
В Windows NT/2000/XP выберите **Отмена** в меню **Документ**.

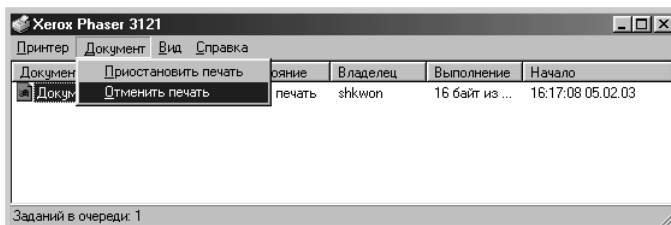

- 5 Задания удаляются из списка. Включите принтер.

## Печать на конвертах

### Указания

- Используйте только конверты, рекомендованные для лазерных принтеров. До загрузки конвертов в ручной податчик убедитесь, что они не повреждены и не слиплись.
- Не подавайте в принтер конверты с марками.
- Ни в коем случае не используйте конверты с застёжками, кнопками, прорезями, наклейкой или самоклеящимися краями. Такие конверты могут серьезно повредить принтер.

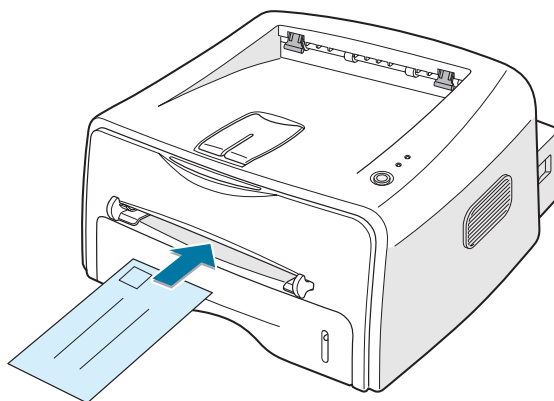

- 1 Откройте задний выводной лоток. Загрузите конверты в ручной податчик **стороной клапана вниз**.

Область марки находится **на левой стороне**, и конец конверта **с областью марки входит в податчик первым**.

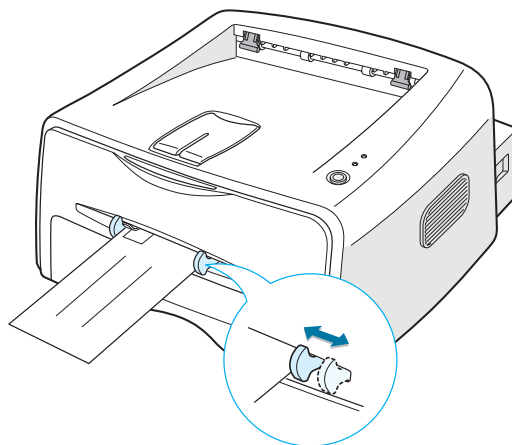

- 2 Отрегулируйте направляющую по краю стопки конвертов.



- 3 При печати на конвертах вы должны выбрать **Вручную** для параметра **Источник** в приложении, а затем указать правильный размер и тип бумаги. Подробнее см. стр. 4.6.
- 4 Нажмите кнопку /  для начала подачи.



---

**Примечания:** Соблюдайте осторожность при открытии задней крышки. Внутри принтер все еще горячий.

---

- 5 Начинается печать. Закройте задний выводной лоток.

## Печать на наклейках

### Указания

- Используйте только наклейки, рекомендованные для лазерных принтеров.
- Убедитесь, что клеящее покрытие наклеек выдерживает температуру плавления 200 °C (392°F) в течение 0,1 секунды.
- Убедитесь, что между наклейками нет открытых клеящих материалов. Открытые области могут приводить к отставанию наклеек во время печати и вызывать замятия бумаги. Открытые клеящие материалы также могут вызвать повреждение компонентов принтера.
- Не используйте лист наклеек для печати в принтере более одного раза. Клеящее покрытие рассчитано на один проход в принтере.
- Не используйте наклейки с отслаивающейся основой, скрученные, пузырящиеся или с другими повреждениями.

- 1 Откройте задний выводной лоток. Загрузите наклейки в ручной податчик **стороной печати вверх**.

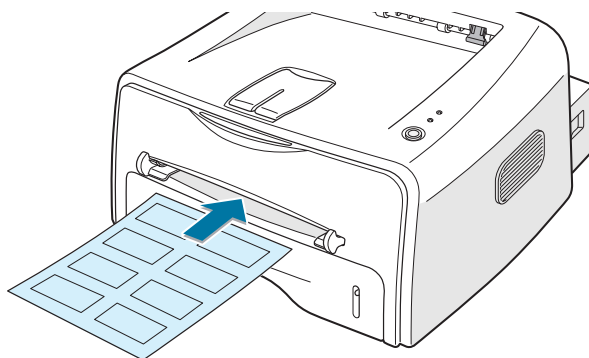

- 2 Отрегулируйте направляющую по ширине наклеек.

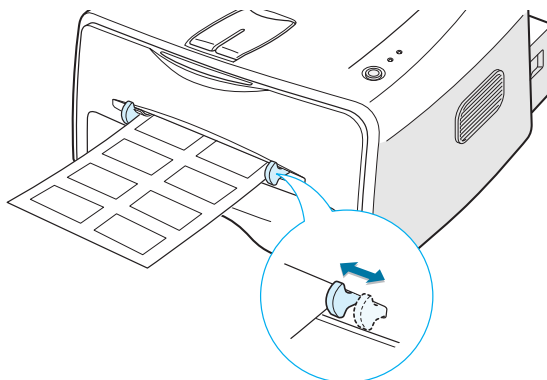

- 3** При печати на наклейках вы должны выбрать **Вручную** для параметра **Источник** в приложении, а затем указать правильный размер и тип бумаги. Подробнее см. стр. 4.6.



**Примечание:** Соблюдайте осторожность при открытии задней крышки. Внутри принтер все еще горячий.

- 4** Нажмите кнопку  для начала подачи. Начинается печать. Закройте задний выводной лоток.



**Примечание:** Для того, чтобы наклейки не слипались, не допускайте складывания листов с наклейками в стопку после того, как они напечатаны.

**3**

## Печать на прозрачной пленке

### Указания

- Используйте только прозрачную пленку, рекомендованную для лазерных принтеров.
- Убедитесь в том, что прозрачная пленка не смята, не скручена, а ее края не порваны.
- Берите прозрачную пленку за края и не прикасайтесь к стороне печати. Жир, попавший на прозрачную пленку, может ухудшить качество печати.
- Старайтесь не поцарапать прозрачную пленку и не оставить на стороне печати отпечатков пальцев.

- 1** Откройте задний выводной лоток. Загрузите прозрачную пленку в ручной податчик **стороной печати вверх** и так, чтобы **верх с клеящей полосой шел в принтер первым**.

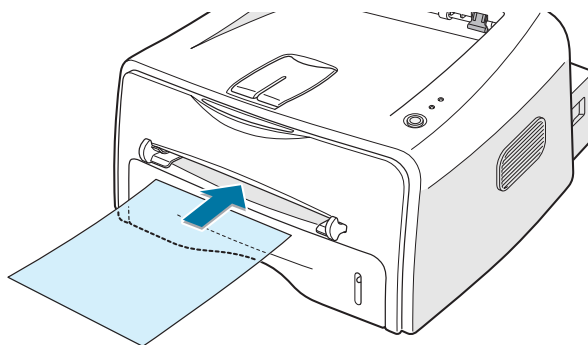

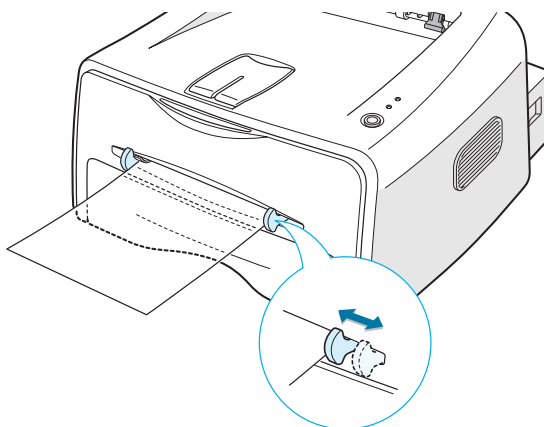

2 Отрегулируйте направляющую по ширине прозрачной пленки.



3 При печати на прозрачной пленке вы должны выбрать **Вручную** для параметра **Источник** в приложении, а затем указать правильный размер и тип бумаги. Подробнее см. стр. 4.6.

 **Примечание:** Соблюдайте осторожность при открытии задней крышки. Внутри принтер все еще горячий.

4 Нажмите кнопку  /  для начала подачи. Печать начинается. Закройте задний выводной лоток.

 **Примечания:**

- Для того, чтобы листы прозрачной пленки не слипались, не допускайте складывания листов в стопку после того, как они напечатаны.
- После извлечения прозрачной пленки из принтера положите ее на плоскую поверхность.

## Печать на картоне или на материалах специальных размеров

Принтере может печатать на почтовых открытках, карточках размером 3,5 на 5, 83 дюйма и других материалах специальных размеров. Минимальный размер составляет 76 на 127 мм (3,0 на 5,0 дюйма), а максимальный - 216 на 356 мм (8,5 на 14 дюймов).

### Указания

- Всегда вставляйте картон в ручной податчик коротким краем. Если вы хотите печатать в альбомной ориентации, выберите эту ориентацию в приложении. Вставка длинным краем может вызвать замятие бумаги.
- Не печатайте на материалах меньше чем 76 мм (3,0 дюйма) шириной или 127 мм (5,0 дюйма) длиной.
- При печати на материалах размером 76 мм x 127 мм, загруженных в лоток, откройте задний выводной лоток.

3

- 1 Откройте задний выводной лоток. Загрузите материал для печати **стороной печати вверх**, коротким краем вперед и против левого края податчика.

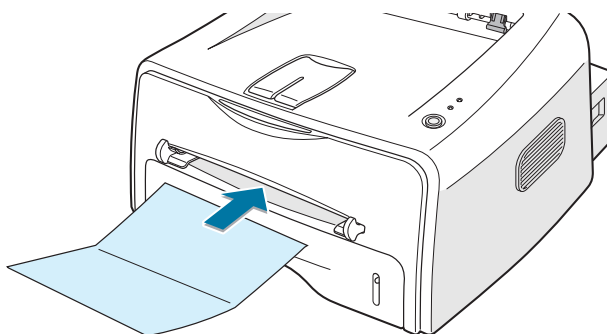

- 2 Отрегулируйте направляющую по ширине материала.

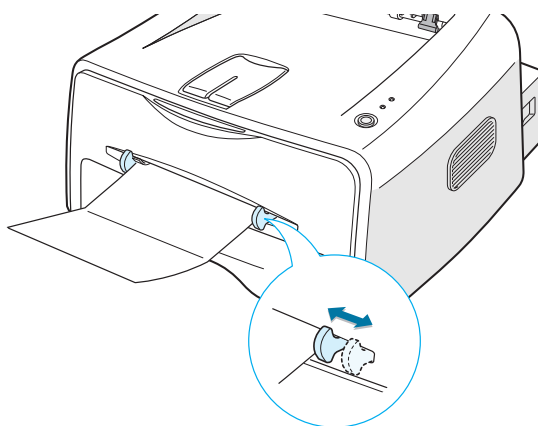

- 3 При печати на картоне или бумаге специального размера вы должны выбрать **Вручную** для параметра **Источник** в приложении, а затем указать правильный размер и тип бумаги. Подробнее см. стр. 4.6.



**Примечание:** Если размер материала для печати не указан в списке **Размер** на вкладке **Бумага** свойств драйвера принтера, щелкните кнопку **Добавить особый** и задайте размер вручную. См. стр. 4.6.

- 4 Нажмите кнопку  для начала подачи. Печать начинается. Закройте задний выводной лоток.

---

## Печать на печатных бланках

Печатные бланки - это листы, на которых что-то напечатано до того, как они пропускаются через принтер (например, листы с заранее напечатанным логотипом в верхней части).

### Указания

- Печатные бланки должны быть напечатаны жаростойкими чернилами, которые не расплавятся, не будут испаряться или выделять вредных испарений при нагреве до температуры закрепления принтера 205 °C (400 °F) в течение 0,1 секунды.
- Чернила, использованные для изготовления печатных бланков должны быть невоспламеняющимися и не препятствовать работе роликов принтера.
- Во избежание изменений при хранении формы и печатные бланки должны быть запечатаны во влагонепроницаемую упаковку.
- До загрузки печатных бланков или форм убедитесь, что чернила на бумаге полностью высохли. Во время закрепления влажные чернила могут сойти с бумаги.



**Примечание:** Не используйте копировальную бумагу, так как она может вызвать механические повреждения принтера.

- 1 Загрузите печатные бланки в лоток, как это показано на рисунке ниже. Отрегулируйте направляющие по ширине стопки бумаг.

Загружайте напечатанной стороной вниз, нижним краем в сторону принтера.

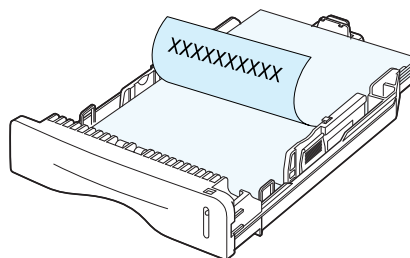

Загружайте напечатанной стороной вверх, верхним краем в сторону принтера.

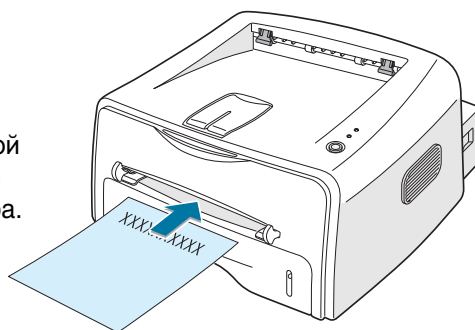

- 2 При печати сконфигурируйте источник бумаги, тип и размер в приложении. Подробнее см. стр. 4.6.

# Для заметок



# 4

## Задания печати

В этой главе рассматриваются параметры печати и общие задания печати.

В главу входят следующие разделы:

- Печать документа
- Установка свойств принтера
- Использование режима экономии тонера
- Печать нескольких страниц на одном листе бумаги (несколько страниц на стороне)
- Масштабирование документа
- Умещение документа на бумаге выбранного размера
- Печать плакатов
- Задание свойств графики
- Печать водяных знаков
- Печать наложений
- Использование параметров вывода
- Установка локально разделяемого принтера

## Печать документа

Ниже описаны основные шаги, позволяющие печатать из различных приложений Windows. Точные шаги для печати документа могут быть иными в зависимости от используемой прикладной программы. Полное описание печати смотрите в руководстве пользователя вашего приложения.

- 1 Откройте документ, который вы хотите напечатать.
- 2 Выберите **Печать** в меню **Файл**. Открывается окно **Печать** (в вашем приложении оно может выглядеть несколько иначе).

В окне **Печать** выбираются основные параметры печати. К этим параметрам относится число копий и диапазон печати.

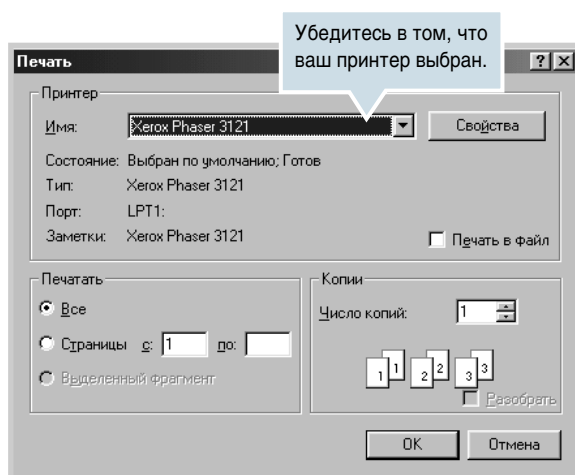

- 3 Чтобы воспользоваться всеми функциями принтера, щелкните **Свойства** в окне печати приложения и перейдите к шагу 4.

Если вы видите **Настройка**, **Принтер** или **Параметры**, щелкните любую из этих кнопок. Затем щелкните **Свойства** на следующем экране.

- 4 Теперь вы видите окно “Свойства Xerox Phaser 3121”, в котором можно получить доступ к любой информации, необходимой для печати.

Первой отображается вкладка **Макет**.

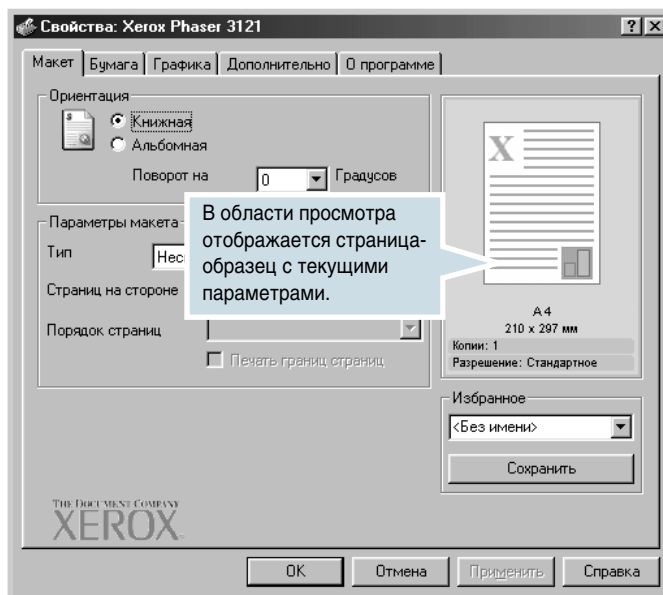

4

При необходимости выберите параметр **Ориентация**.

Параметр **Ориентация** позволяет выбрать направление, в котором информация печатается на странице.

- **Книжная** печатает по ширине страницы в стиле письма.
- **Альбомная** печатает по длине страницы в стиле электронной таблицы.
- Функция “**Поворот на**” позволяет повернуть страницу на заданное число градусов. Можно выбрать **0** или **180** градусов.

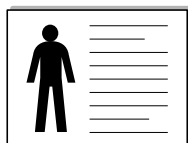

▲ Альбомная

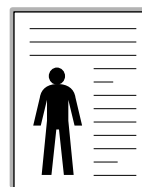

▲ Книжная

- 5 На вкладке **Бумага** выберите источник бумаги, размер и тип. Подробнее см. стр. 4.6.
- 6 При необходимости доступа к другим функциям щелкните вкладку в верхней части окна Свойства Xerox Phaser 3121.

**7** Закончив установку свойств, щелкните **ОК** до отображения окна “Печать”.

**8** Щелкните **ОК**, чтобы начать печать.



#### Примечания:

- Большинство приложений Windows переопределяет параметры, указанные в драйвере принтера. Сначала выберите все параметры печати, доступные в приложении, а затем измените остальные параметры в драйвере принтера.
- Измененные параметры действуют, только пока используется текущее приложение. **Чтобы изменения действовали постоянно**, выполните их в папке “Принтеры”. Выполните следующую процедуру.

**1** Щелкните кнопку Windows **Пуск**.

**2** В Windows 9x/Me/NT/2000 выберите **Настройка**, а затем **Принтеры**.  
В Windows XP выберите **Принтеры и факсы**.

**3** Выберите принтер **Xerox Phaser 3121**.

**4** Щелкните правой кнопкой мыши на значке принтера, а затем:

- в Windows 9x/Me выберите **Свойства**;
- в Windows 2000/XP выберите **Параметры печати**;
- в Windows NT выберите **Стандартные параметры печати**.

**5** Измените параметры на вкладках и щелкните **ОК**.

## Отмена задания печати

Задание печати можно отменить двумя способами.

### Остановка печати с панели управления

Нажмите кнопку  на панели управления.

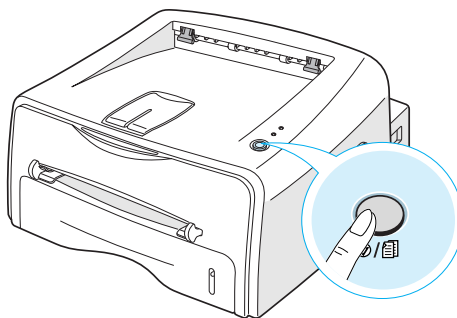

Принтер заканчивает печать страницы, которая проходит через него, и удаляет остальное задание печати. При нажатии кнопки  отменяется только текущее задание. Если в памяти принтера

хранится несколько заданий печати, кнопку  следует нажимать для каждого задания.

## Остановка печати из папки Принтеры

- 1 В меню Windows **Пуск** выберите **Настройка**.
- 2 Выберите **Принтеры**, чтобы открыть окно “Принтеры”, и дважды щелкните значок **Xerox Phaser 3121**.
- 3 В меню **Документ** выберите **Отменить печать** (Windows 9x/Me) или **Отмена** (Windows NT 4.0/2000/XP).

## Использование настройки Избранное

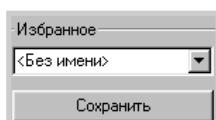

Параметр **Избранное**, который имеется на каждой вкладке свойств, позволяет сохранять текущие настройки для будущего использования.

Для сохранения элемента **Избранное**:

- 1 Измените параметры на каждой вкладке, как это необходимо.
- 2 Введите имя элемента в текстовом поле **Избранное**.
- 3 Щелкните **Сохранить**.

Для использования сохраненной настройки просто выберите элемент из раскрывающегося списка **Избранное**.

Для удаления элемента избранной настройки выберите нужный элемент из списка и щелкните **Удалить**.

Можно восстановить параметры драйвера принтера по умолчанию, выбрав в этом списке **Умолчания принтера**.

## Использование справки

Принтер снабжен экраном справки, который можно открыть кнопкой **Справка** в окне свойств принтера. На экране справки даются подробные сведения о функциях принтера, которые поддерживаются драйвером принтера.

Вы также можете щелкнуть  в правом верхнем углу, а затем щелкнуть на любом параметре.

## Установка свойств принтера

Выполняя доступ к свойствам принтера, используйте следующие параметры для установки основных методов работы с бумагой. Подробнее о доступе к свойствам принтера см. стр. 4.2.

Щелкните вкладку **Бумага** для доступа к свойствам бумаги.

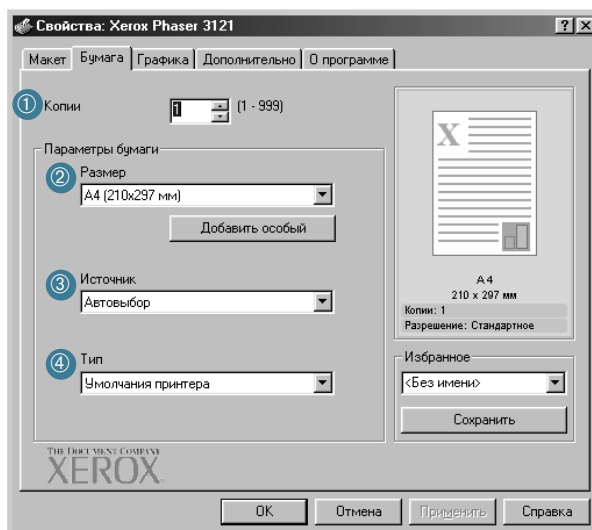

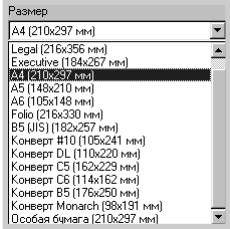
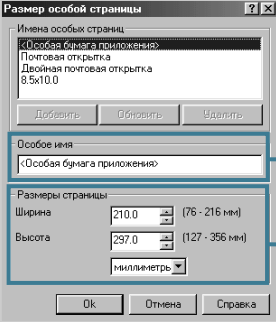
Свойство	Описание	
	Параметр <b>Копии</b> позволяет указать число копий. Можно ввести до 999 копий.	
	Параметр <b>Размер</b> позволяет указать размер бумаги, загруженной в лоток. Если нужный размер не указан в текстовом поле “Размер”, щелкните <b>Добавить особый</b> . При появлении окна <b>Размер особой страницы</b> установите размер бумаги и щелкните <b>Ок</b> . Установленный размер появляется в списке размеров, и вы можете его выбрать.	
		Введите имя особого размера бумаги. Введите размер бумаги.

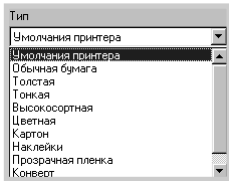

Свойство	Описание
<p data-bbox="432 183 459 212">③</p> 	<p data-bbox="701 175 1171 233">Убедитесь в том, что параметр <b>Источник</b> установлен на соответствующий лоток.</p> <p data-bbox="701 258 1171 401">Источник <b>Вручную</b> выбирается, если для печати на специальных материалах применяется ручной податчик. Вы должны загружать в принтер по одному листу. См. стр. 3.8.</p> <p data-bbox="701 426 1208 542">Если источник бумаги установлен на <b>Автовыбор</b>, принтер автоматически выбирает бумагу сначала из ручного податчика, а затем из лотка.</p>
<p data-bbox="432 573 459 602">④</p> 	<p data-bbox="701 566 1208 739">Убедитесь в том, что параметр <b>Тип</b> установлен на <b>Умолчания принтера</b>. Если вы загрузили материал для печати другого типа, выберите соответствующий тип бумаги. Подробнее о материалах для печати см. глава 3 “Материалы для печати”.</p> <p data-bbox="701 765 1208 852">При использовании хлопковой бумаги установите тип бумаги <b>Толстая</b>. Это дает наилучшее качество.</p> <p data-bbox="701 877 1208 993">Чтобы использовать вторичную бумагу весом от 20 до 24 фунтов или другой тип цветной бумаги, выберите параметр <b>Цветная</b>.</p>

## Использование режима экономии тонера





В режиме экономии тонера принтер расходует меньше тонера для печати страницы. При выборе этого режима увеличивается срок службы тонер-картриджа и снижается стоимость страницы, но ухудшается качество печати.

Режим экономии тонера можно включить двумя способами:

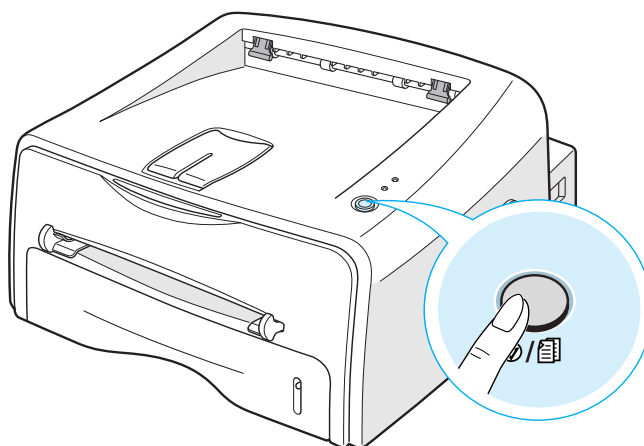
### С панели управления

Нажмите кнопку  на панели управления. Принтер должен быть в режиме готовности (зеленый ЖКИ  включен).



- Если ЖКИ  >  включен, режим активизирован, и принтер расходует меньше тонера для печати страницы.
- Если ЖКИ  >  выключен, режим не активизирован, и принтер печатает в стандартном режиме.

## Из приложения

- 1 При изменении параметров печати из приложения выполните доступ к свойствам принтера. См. стр. 4.2.
- 2 Щелкните вкладку **Графика** и выберите параметр **Экономия тонера**. Вы можете выбрать:
  - **Параметры принтера**: если вы выберете этот параметр, функция будет определяться настройками, сделанными на панели управления принтером.
  - **Вкл.**: при выборе этого параметра принтер расходует меньше тонера на каждой странице.
  - **Выкл.**: выберите этот параметр, если при печати документа тонер экономить не нужно.

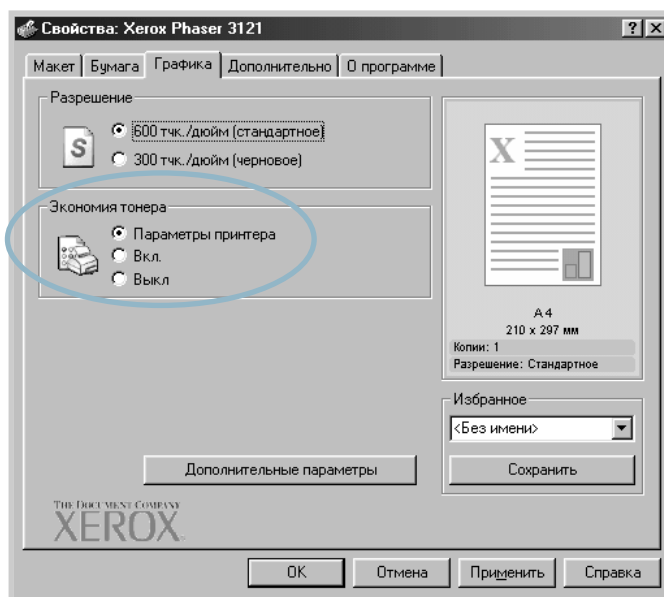

- 3 Щелкните **ОК**.

## Печать нескольких страниц на одном листе бумаги (несколько страниц на стороне)

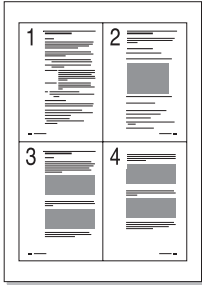

Вы можете печатать несколько страниц на одном листе бумаги. При печати нескольких страниц на одном листе они отображаются в уменьшенном виде и располагаются в определенном порядке. На одном листе можно напечатать до 16 страниц.

- 1 Для изменения параметров печати из приложения выполните доступ к свойствам принтера. См. стр. 4.2.
- 2 На вкладке **Макет** выберите **Несколько страниц на стороне** в раскрывающемся списке **Тип**.
- 3 Выберите число страниц для печати на одном листе (1, 2, 4, 9 или 16) в открывающемся списке **Страниц на стороне**.

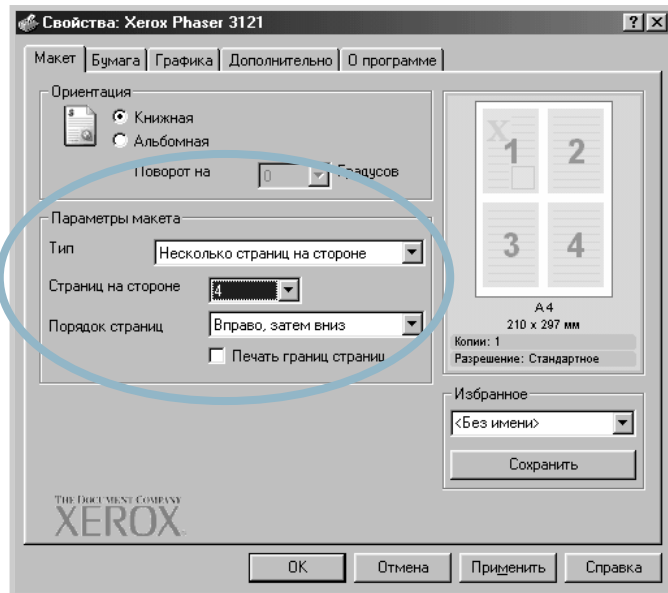

Установите флажок **Печать границ страниц** для печати границы вокруг каждой страницы на листе. Параметр **Печать границ страниц** активен, только если параметр **Страниц на стороне** установлен на 2, 4, 9 или 16.

4 При необходимости выберите порядок страниц.



Вправо, затем  
вниз



Вниз, затем  
вправо



Влево, затем  
вниз



Вниз, затем  
влево

5 Щелкните вкладку **Бумага**, выберите источник бумаги, размер и тип.

6 Щелкните **ОК** и напечатайте документ.

4

## Масштабирование документа

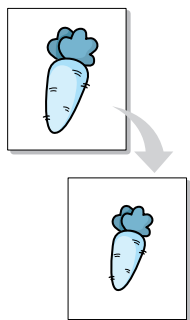

Вы можете масштабировать задание печати на странице.

- 1 При изменении параметров печати из приложения выполните доступ к свойствам принтера. См. стр. 4.2.
- 2 На вкладке **Макет** выберите **Уменьшить/увеличить** в раскрывающемся списке **Тип**.
- 3 Введите коэффициент масштабирования в текстовом поле **Процентное значение**.

Вы можете также щелкнуть кнопку ▲ или ▼.

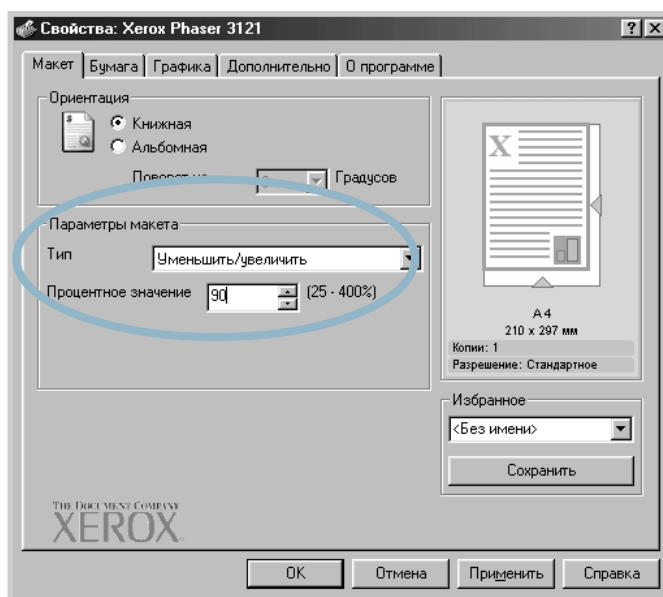

- 4 Щелкните вкладку **Бумага**, выберите источник бумаги, размер и тип.
- 5 Щелкните **ОК** и напечатайте документ.

## Умещение документа на бумаге выбранного размера

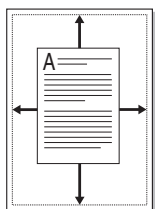

Эта функция принтера позволяет масштабировать задание печати для любого размера бумаги независимо от размера цифрового документа. Это полезно при проверке мелких деталей в небольшом документе.

- 1 При изменении параметров печати из приложения выполните доступ к свойствам принтера. См. стр. 4.2.
- 2 На вкладке **Макет** выберите **По размеру страницы** в раскрывающемся списке **Тип**.
- 3 Выберите нужный размер в раскрывающемся списке **Бумага для печати**.

4

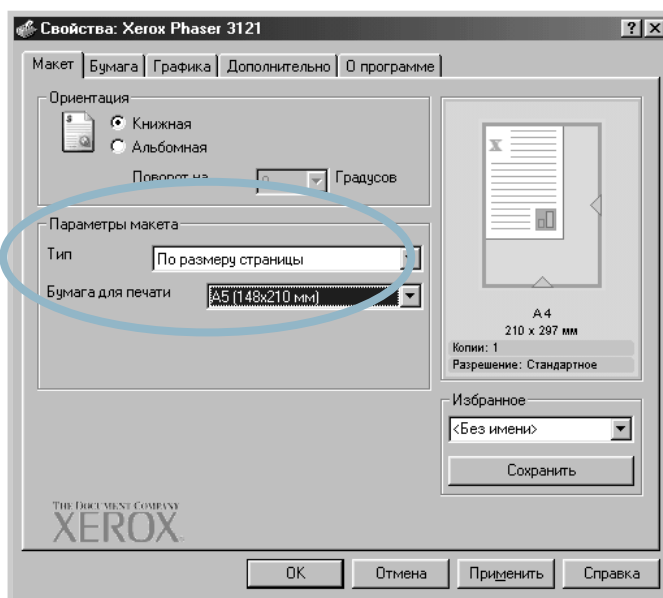

- 4 Щелкните вкладку **Бумага**, выберите источник бумаги, размер и тип.
- 5 Щелкните **ОК** и напечатайте документ.

## Печать плакатов

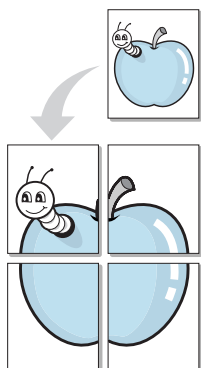

Эта функция позволяет печатать одностраничный документ на 4, 9 или 16 листах бумаги с целью складывания листов вместе для создания единого документа размером с плакат.

- 1 При изменении параметров печати из приложения выполните доступ к свойствам принтера. См. стр. 4.2.
- 2 Щелкните вкладку **Макет** и выберите **Плакат** в раскрывающемся списке **Тип**.

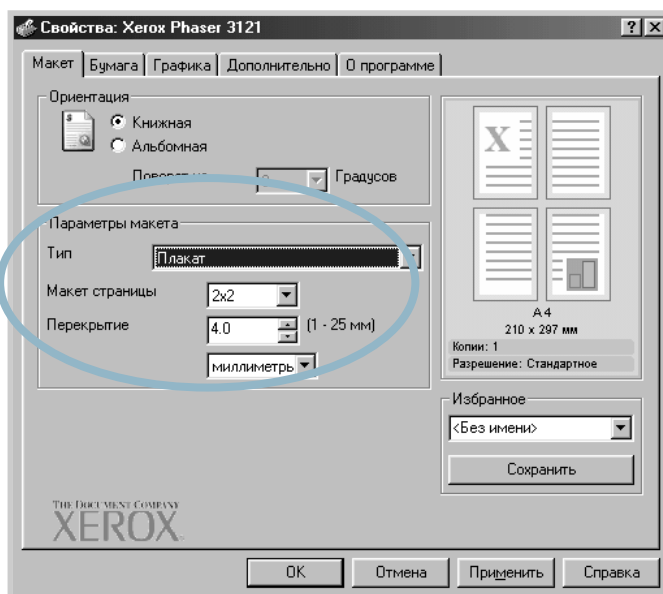

- 3 Конфигурация параметров плаката:

Можно выбрать макет страницы 2x2, 3x3 или 4x4. Например, при выборе 2x2 вывод автоматически растягивается на четыре физических страницы.

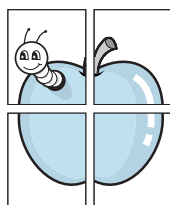

▲ 2 x 2

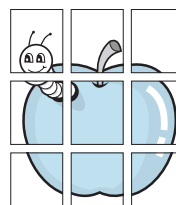

▲ 3 x 3

Укажите перекрытие в миллиметрах или в дюймах, чтобы получившийся плакат было легче воссоздать.

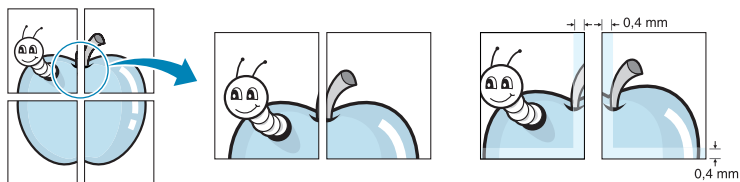

- 4 Щелкните вкладку **Бумага**, выберите источник бумаги, размер и тип.
- 5 Щелкните **ОК** и напечатайте документ. Можно завершить создание плаката, объединив результаты.

## Задание свойств графики

Используйте следующие параметры на вкладке “Графика”, чтобы настроить качество печати для конкретных задач печати. Подробнее о доступе к свойствам принтера см. стр. 4.2.

Щелкните вкладку **Графика** для отображения свойств, показанных ниже.

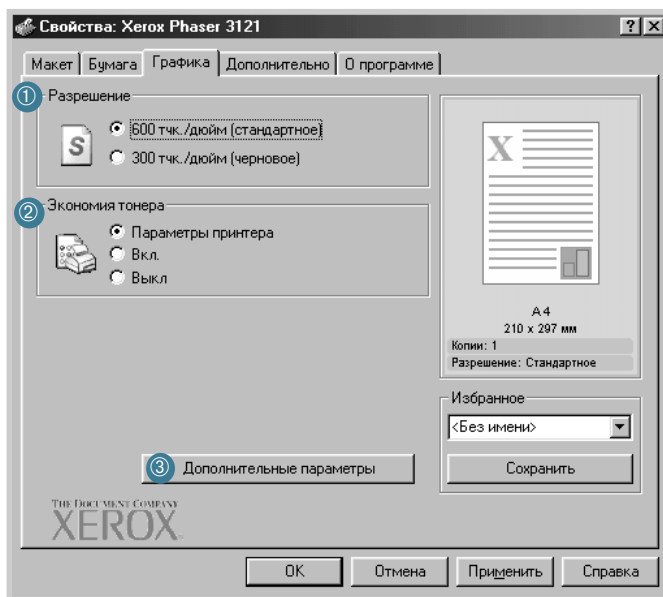

Свойство	Описание
① Разрешение	Вы можете установить разрешение печати, выбрав <b>600 тчк./дюйм (стандартное)</b> или <b>300 тчк./дюйм (черновое)</b> . Чем выше значение, тем более четко печатаются символы и графика. Более высокие значения могут увеличить время печати документа.
② Экономия тонера	Выбор этого параметра увеличивает срок службы тонер-картриджа и снижает стоимость страницы без существенного ухудшения качества печати. Подробнее об этом режиме см. стр. 4.8.

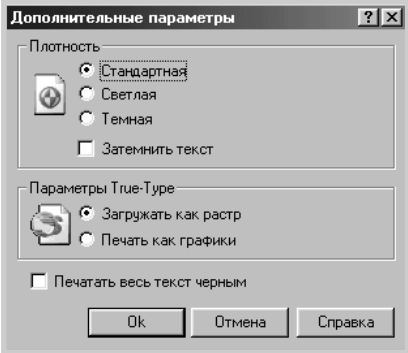
Свойство	Описание
<p>③</p> <p><b>Дополнительные параметры</b></p>	<p>Вы можете установить дополнительные параметры, щелкнув кнопку <b>Дополнительные параметры</b>.</p>  <p><b>Плотность</b></p> <p>Используйте этот параметр для осветления или затемнения изображений на печати.</p> <ul style="list-style-type: none"> <li>• <b>Стандартная:</b> Это параметр для обычных документов.</li> <li>• <b>Светлая:</b> Это параметр для более жирных линий или более темных изображений с оттенками серого.</li> <li>• <b>Темная:</b> Это параметр для более тонких линий, большей детализации графики и более светлых изображений с оттенками серого.</li> </ul> <p>Если установлен флажок <b>Затемнить текст</b>, то весь текст в документе печатается темнее обычного.</p>

Свойство	Описание
<p data-bbox="440 195 471 224">③</p> <p data-bbox="430 266 573 378"><b>Дополнительные параметры</b> (продолжение)</p>	<p data-bbox="628 185 906 214"><b>Параметры True-Type</b></p> <p data-bbox="628 224 1199 336">Этот параметр определяет, что именно драйвер сообщает принтеру относительно передачи текста в документе. Выберите параметр в соответствии с особенностями документа.</p> <ul data-bbox="628 349 1199 703" style="list-style-type: none"> <li data-bbox="628 349 1199 519">• <b>Загружать как растр:</b> Если выбран этот параметр, драйвер загружает данные шрифтов как растровые изображения. Документы со сложными шрифтами (например, корейскими или китайскими) или же содержащие шрифты различных типов печатаются быстрее.</li> <li data-bbox="628 533 1199 703">• <b>Печать как графики:</b> Если выбран этот параметр, драйвер загружает любые шрифты как графику. При печати документов с высоким содержанием графики и относительно небольшим числом шрифтов TrueType производительность (скорость) печати может быть повышена.</li> </ul> <p data-bbox="628 716 1185 886">Если установлен флажок <b>Печатать весь текст черным</b>, весь текст в документе печатается сплошным черным цветом независимо от цвета, которым текст выводится на экране. Если этот флажок не установлен, цветной текст печатается в оттенках серого.</p>

## Печать водяных знаков



Параметр “Водяной знак” позволяет печатать текст поверх существующего документа. Например, по диагонали первой страницы или на всех страницах документа можно напечатать большими серыми буквами “ЧЕРНОВИК” или “СЕКРЕТНО”.

С принтером поставляется несколько готовых водяных знаков. Их можно изменять или добавлять в список новые знаки.

### Использование существующего водяного знака

- 1 При изменении параметров печати из приложения выполните доступ к свойствам принтера. См. стр. 4.2.
- 2 Щелкните вкладку **Дополнительно** и выберите водяной знак в раскрывающемся списке **Водяной знак**. Вы увидите выбранный водяной знак в окне предварительного просмотра.

4

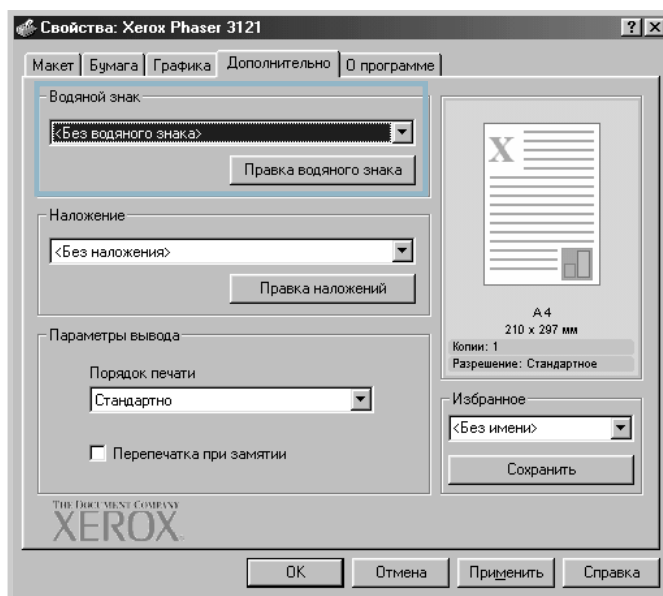

- 3 Щелкните **ОК**, чтобы начать печать.

## Создание водяного знака

- 1 При изменении параметров печати из приложения выполните доступ к свойствам принтера. См. стр. 4.2.
- 2 Щелкните вкладку **Дополнительно** и затем кнопку **Правка водяного знака** в разделе “Водяной знак”. Открывается окно **Правка водяного знака**.

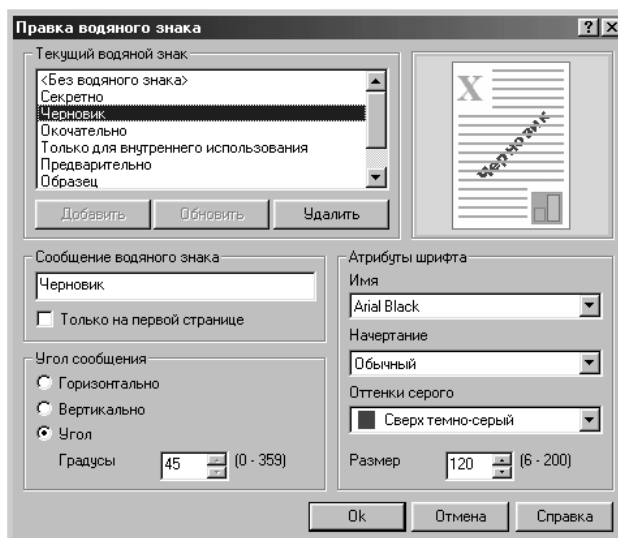

- 3 Вы можете ввести текстовое сообщение в поле **Сообщение водяного знака**.

Сообщение отображается в окне предварительного просмотра. Окно предварительного просмотра позволяет увидеть, как водяной знак будет выглядеть на распечатанной странице.

Если установлен флажок **Только на первой странице**, водяной знак печатается только на первой странице.

- 4 Выберите параметры для водяного знака.

Вы можете выбрать тип и размер шрифта, а также цвет в разделе **Атрибуты шрифта** и задать угол водяного знака в разделе **Угол сообщения**.

- 5 Для добавления нового водяного знака в список щелкните **Добавить**.

- 6 По окончании редактирования щелкните **Ок** и начинайте печать.

Чтобы прекратить печать водяного знака, выберите **<Без водяного знака>** в раскрывающемся списке **Водяной знак**.

## Редактирование водяного знака

- 1** При изменении параметров печати из приложения выполните доступ к свойствам принтера. См. стр. 4.2.
- 2** Щелкните вкладку **Дополнительно** и щелкните кнопку **Правка водяного знака** в разделе “**Водяной знак**”. Открывается окно Правка водяного знака.
- 3** Выберите водяной знак для редактирования в списке “Текущие водяные знаки” и измените сообщение водяного знака и параметры. См. “Создание водяного знака” на стр. 4.20.
- 4** Щелкните **Обновить** для сохранения изменений.
- 5** Щелкните **Ок**.

4

## Удаление водяного знака

- 1** При изменении параметров печати из приложения выполните доступ к свойствам принтера. См. стр. 4.2.
- 2** На вкладке **Дополнительно** щелкните кнопку **Правка водяного знака** в разделе “**Водяной знак**”.
- 3** Выберите водяной знак, который вы хотите удалить, в списке **Текущие водяные знаки** и щелкните **Удалить**.
- 4** Щелкните **Ок**.

## Печать наложений

### Что такое наложение?

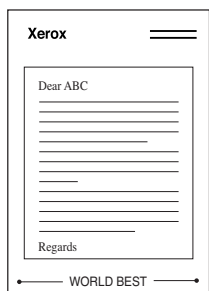

Наложение - это текст и/или изображения, которые хранятся на жестком диске компьютера в файле специального формата и которые можно напечатать в любом документе. Наложения часто используют вместо печатных бланков и фирменных бланков компании. Вместо фирменного бланка компании можно создать наложение, содержащее точно ту же информацию, что и фирменный бланк. Теперь для печати письма на фирменном бланке компании вам больше не придется загружать в принтер печатные бланки. Нужно лишь сообщить принтеру о том, что вместе с документом следует печатать наложение.

### Создание нового страничного наложения

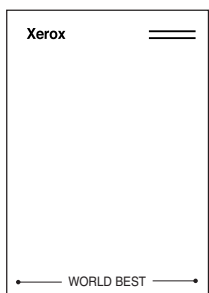

Для использования страничного наложения вы должны создать новое страничное наложение с логотипом или изображением.

- 1 Создайте или откройте документ, содержащий текст или изображение для использования в новом страничном наложении. Расположите элементы так, как они должны выглядеть на печати в качестве страничного наложения. При необходимости сохраните файл для последующего использования.
- 2 При изменении параметров печати из приложения выполните доступ к свойствам принтера. См. стр. 4.2.
- 3 Щелкните вкладку **Дополнительно** и затем кнопку **Правка наложений** в разделе **Наложение**.

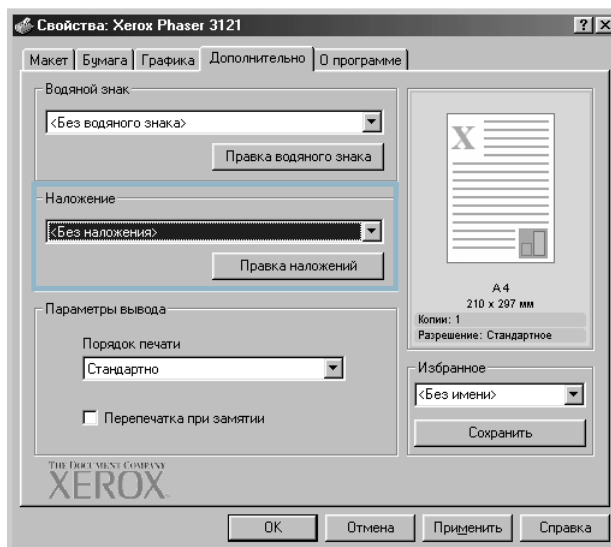

- 4 В разделе “Наложение” щелкните **Создать наложение**.

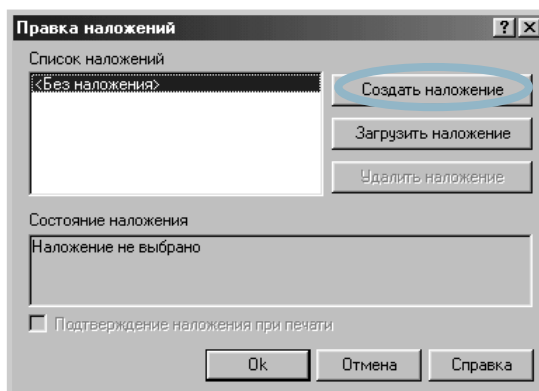

- 5 В окне создания наложения введите имя до восьми символов в поле **Имя файла**. При необходимости укажите путь и папку. (по умолчанию C:\FormOver).

4

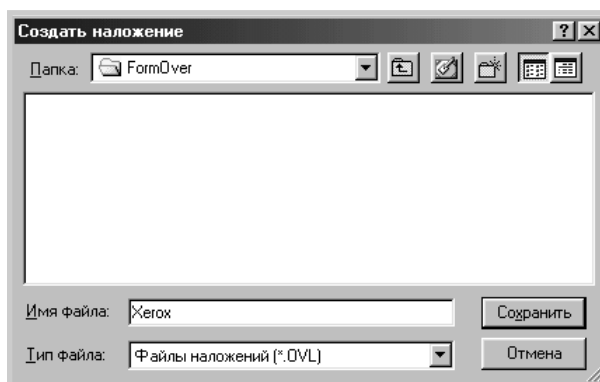

- 6 Щелкните **Сохранить**. Вы увидите имя в окне **Список наложений**.
- 7 Щелкайте **Ок** или **Да** до завершения создания наложения.

Файл не распечатывается, а сохраняется на жестком диске компьютера.



**Примечание:** Размер документа наложения должен быть таким же, как размер документа, который будет печататься с этим наложением. Не создавайте наложение с водяным знаком.

## Использование страничного наложения

После того, как наложение создано, оно готово для печати с документом. Для печати наложения с документом:

- 1 Создайте или откройте документ, который вы хотите напечатать.
- 2 При изменении параметров печати из приложения выполните доступ к свойствам принтера. См. стр. 4.2.
- 3 Щелкните вкладку **Дополнительно**.
- 4 Выберите нужное наложение в раскрывающемся списке **Наложение**.
- 5 Если файл наложения не появляется в списке **Наложение**, щелкните кнопку **Правка наложений** и **Загрузить наложение**, а затем выберите файл наложения.

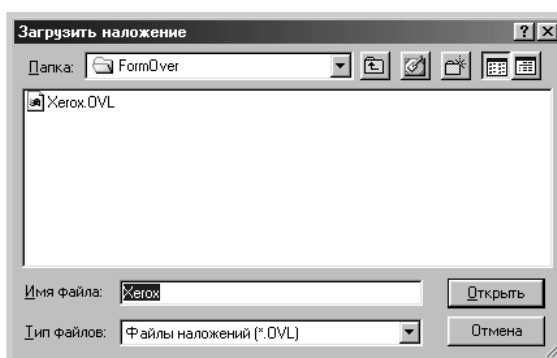

Если сохраненный файл наложения имеет внешний источник, вы можете загрузить файл, выполнив доступе к окну **Загрузка наложения**.

После выбора файла щелкните **Открыть**. Файл отображается в поле **Список наложений** и его можно напечатать. Выберите наложение в поле **Список наложений**.

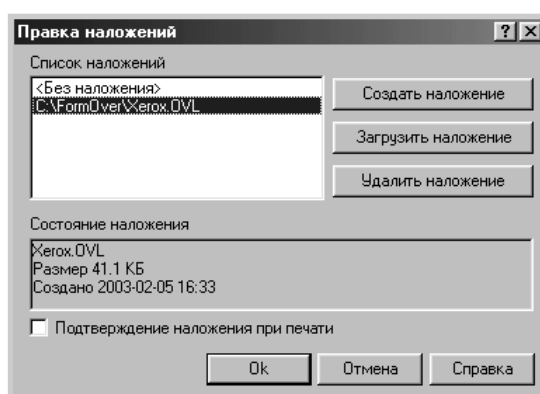

- 6 При необходимости щелкните **Подтверждение наложения при печати**. Если этот флажок установлен, то при каждой отправке документа на печать выводится запрос на подтверждение печати наложения в документе.

Ответ **Да** в этом окне означает, что выбранное наложение должно печататься с документом. Ответ **Нет** в этом окне отменяет печать наложения.

Если этот флажок не установлен, а наложение выбрано, оно будет печататься с документом автоматически.

- 7 Щелкайте **ОК** или **Да** до начала печати.

Выбранное наложение будет загружено вместе с заданием печати и напечатано в документе.



**Примечание:** Разрешение документа наложения должно быть таким же, как разрешение документа, который будет печататься с этим наложением.

4

## Удаление страничного наложения

Вы можете удалить страничные наложения, которые больше не нужны.

- 1 В окне свойств принтера щелкните вкладку **Дополнительно**.
- 2 Щелкните **Правка наложений** в разделе **Наложение**.
- 3 Выберите наложение, которое вы хотите удалить, в поле **Список наложений**.
- 4 Щелкните **Удалить наложение**.
- 5 Щелкайте **Ок** до выхода из окна "Печать".

## Использование параметров вывода

Вы можете использовать параметры для вывода документа.

Подробнее о доступе к свойствам принтера см. стр. 4.2.

Щелкните вкладку **Дополнительно** для доступа к функции **Параметры вывода**.

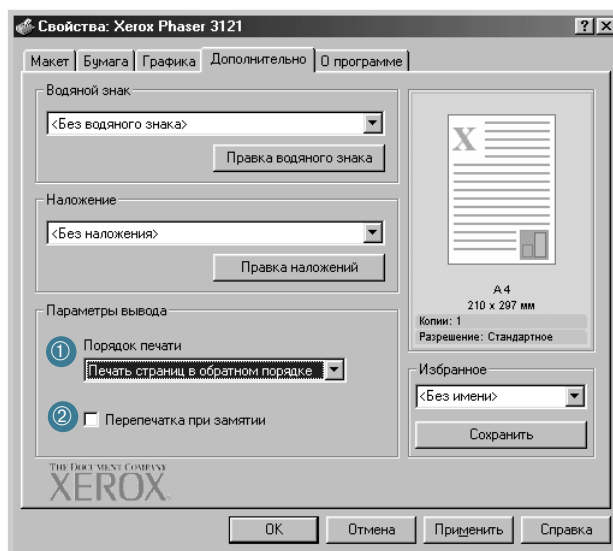

Параметр	Описание
<p>①</p> <p><b>Порядок печати</b></p>	<p>Вы можете установить, в каком порядке страницы будут печататься. Выберите нужный порядок печати из раскрывающегося списка.</p> <ul style="list-style-type: none"><li>• <b>Стандартно:</b> принтер печатает в обычном порядке.</li><li>• <b>Печать страниц в обратном порядке:</b> принтер печатает все страницы в обратном порядке. Этот параметр полезен, если вы используете задний выводной лоток.</li><li>• <b>Печать нечетных страниц:</b> принтер печатает только нечетные страницы документа.</li><li>• <b>Печать четных страниц:</b> принтер печатает только четные страницы документа.</li></ul>

Параметр	Описание
<p>②</p> <p><b>Перепечатка при замятии</b></p>	<p>Если этот флажок установлен, принтер сохраняет образ отпечатанной страницы в памяти до тех пор, пока не поступит сигнал о том, что страница успешно вышла из принтера. При возникновении замятия бумаги принтер перепечатывает последнюю страницу после того, как вы устранили замятие.</p>

---

## Установка локально разделяемого принтера

Вы можете подсоединить принтер непосредственно к компьютеру в сети, который называется “хост-компьютером”. Принтер может совместно использоваться в сети через сетевое соединение в ОС Windows 9x, Me, NT, 2000 или XP.

### Windows 9x/Me

#### Установка хост-компьютера

- 1 Запустите Windows.
- 2 В меню **Пуск** выберите **Панель управления** и дважды щелкните значок **Сеть**.
- 3 Щелкните **Доступ к файлам и принтерам** и затем щелкните **ОК**.
- 4 Щелкните **Пуск** и выберите **Принтеры** в меню **Настройка**, а затем дважды щелкните имя принтера.
- 5 Выберите **Свойства** в меню **Принтер**.
- 6 Щелкните вкладку **Доступ**, и установите флажок **Общий ресурс**. Заполните поле **Сетевое имя**, а затем щелкните **ОК**.

#### Установка клиентского ПК

- 1 Щелкните правой кнопкой мыши **Пуск** и выберите **Проводник**.
- 2 Откройте вашу сетевую папку в левом столбце.
- 3 Щелкните правой кнопкой мыши сетевое имя и выберите **Назначить порт**.
- 4 Выберите нужный порт, установите флажок **Автоматически подключать при входе в систему** и щелкните **ОК**.
- 5 В меню **Пуск** выберите **Настройка** и **Принтеры**.
- 6 Дважды щелкните значок вашего принтера.
- 7 В меню **Принтер** выберите **Свойства**.
- 8 Щелкните вкладку **Сведения**, выберите порт принтера и щелкните **ОК**.

## Windows NT/2000/XP

### Установка хост-компьютера

- 1 Запустите Windows.
- 2 В меню **Пуск** выберите **Настройка** и **Принтеры**.  
(Windows NT/2000).  
В меню **Пуск** выберите **Принтеры и факсы**. (Windows XP).
- 3 Дважды щелкните значок вашего принтера.
- 4 В меню **Принтер** выберите **Общий доступ**.
- 5 Установите флажок **Общий ресурс** (Windows NT).  
Установите флажок **Общий ресурс** (Windows 2000).  
Установите флажок **Общий Доступ к Данному принтеру** (Windows XP).

Заполните поле **Сетевое имя**, а затем щелкните **ОК** (Windows NT).

Заполните поле **Сетевое имя**, а затем щелкните **ОК** (Windows 2000/XP).

### Установка клиентского ПК

- 1 Щелкните правой кнопкой мыши **Пуск** и выберите **Проводник**.
- 2 Откройте вашу сетевую папку в левом столбце.
- 3 Щелкните сетевое имя.
- 4 В меню **Пуск** выберите **Настройка** и **Принтеры** (Windows NT/2000).  
В меню **Пуск** выберите **Принтеры и факсы** (Windows XP).
- 5 Дважды щелкните значок вашего принтера.
- 6 В меню **Принтер** выберите **Свойства**.
- 7 Щелкните вкладку **Порты** и щелкните **Добавить порт**.
- 8 Выберите **Local Port** и щелкните **Новый порт**.

**9** Заполните поле **Введите имя порта** и введите сетевое имя.

**10** Щелкните **ОК** и затем **Заккрыть**.

**11** Щелкните **ОК** (Windows NT).

Щелкните **Применить** и затем **ОК** (Windows 2000/XP).



# 5

## Обслуживание принтера

В этой главе содержатся рекомендации по обслуживанию тонер-картриджа и принтера.

В главу входят следующие разделы:

- **Обслуживание тонер-картриджа**
- **Чистка принтера**
- **Расходные материалы и запасные части**

---

## Обслуживание тонер-картриджа

### Хранение тонер-картриджа

Чтобы добиться наилучших результатов при использовании тонер-картриджа, выполняйте следующие рекомендации.

- Извлекайте тонер-картридж из упаковки только непосредственно перед его использованием.
- Храните тонер-картриджи в тех же условиях, что и принтер.
- Во избежание повреждения тонер-картриджа не оставляйте его на свету более нескольких минут.

### Срок службы тонер-картриджа

Срок службы тонер-картриджа зависит от того, сколько тонера расходуется на задания печати. При печати с заполнением 5% нового тонер-картриджа хватает в среднем на 3 000 страниц.

### Экономия тонера

Для включения экономии тонера нажмите кнопку  на панели управления принтером. Кнопка зажжется. Вы также можете включить режим экономии тонера в свойствах принтера. См. “Использование режима экономии тонера” на стр. 4.8. Выбор этого параметра позволяет продлить срок службы тонер-картриджа и сократить стоимость печати одной страницы, но ухудшает качество печати.

## Перераспределение тонера

Когда тонер заканчивается, на напечатанной странице появляются тусклые или светлые области. Возможно, вам удастся улучшить качество печати посредством перераспределения тонера. Следующие процедуры позволят вам закончить текущее задание печати, не заменяя тонер-картридж.

- 1 Возьмитесь за переднюю крышку и потяните на себя, чтобы открыть ее.

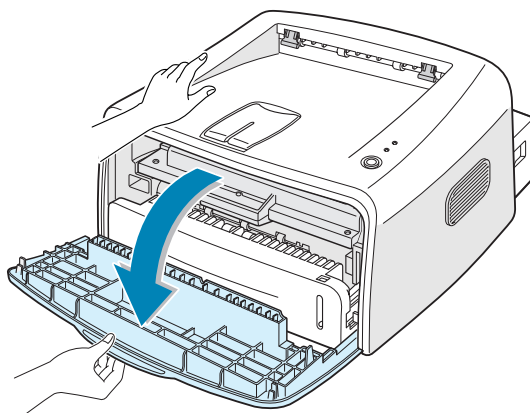

5

- 2 Протолкните тонер-картридж вниз и выньте его из принтера.

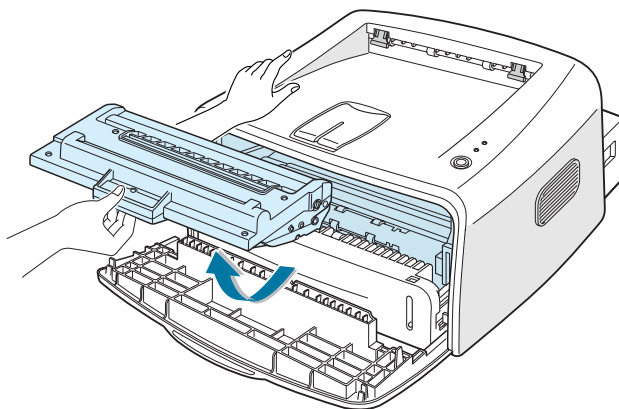

### Осторожно:

- Избегайте проникновения внутрь принтера. Область закрепления может быть горячей.
- Во избежание повреждения тонер-картриджа не оставляйте его на свету более нескольких минут.

- 3** Осторожно потрясите тонер-картридж из стороны в сторону пять или шесть раз, чтобы перераспределить тонер внутри картриджа.

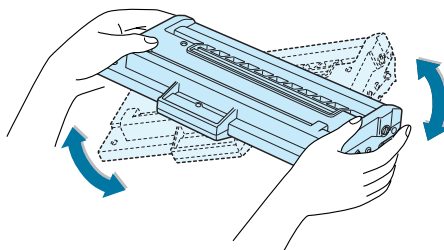

**Примечание:** Если тонер попал на одежду, удалите его сухой тканью и прополощите одежду в холодной воде. При использовании горячей воды тонер впитывается в ткань.

- 4** Вставьте тонер-картридж в принтер. Убедитесь, что тонер-картридж защелкнулся на месте.

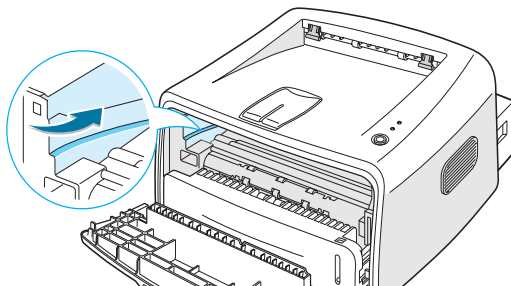

- 5** Закройте переднюю крышку. Убедитесь, что крышка плотно закрыта. Если крышка закрыта неплотно, при печати могут возникать ошибки.

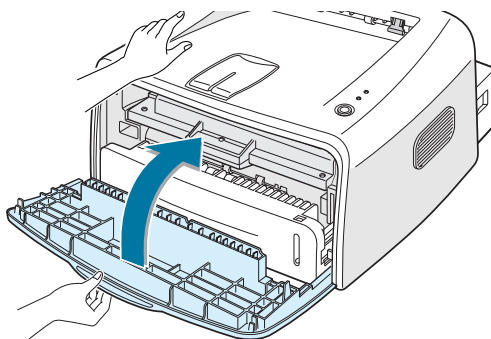

## Замена тонер-картриджа

Если после перераспределения тонера печать по-прежнему светлая (см. стр. 5.3), замените тонер-картридж.

Удалите старый тонер-картридж и установите новый. См. “Установка тонер-картриджа” на стр. 2.4.

## Чистка принтера

Для поддержания высокого качества печати выполняйте следующие процедуры чистки при каждой замене тонер-картриджа или при ухудшении качества печати.



**Примечание:** При чистке внутри принтера старайтесь не касаться роллера передачи (расположенного под тонер-картриджем). Жир с ваших пальцев может ухудшить качество печати.



**Осторожно:** Очистка корпуса принтера с помощью поверхностно-активных веществ с большим содержанием спирта, растворителей или других сильнодействующих веществ может явиться причиной обесцвечивания корпуса или образования в нем трещин.

### Чистка внешних поверхностей

Протрите корпус принтера любой мягкой неворсистой тканью. Можно слегка смочить ткань, но внимательно следите за тем, чтобы вода не попала на поверхность или внутренние детали принтера.

5

### Чистка внутри принтера

Во время печати внутри принтера скапливаются фрагменты бумаги, частицы тонера и пыль. Эти скопления могут вызвать ухудшение качества печати (например, появление пятен или подтеков тонера). Своевременная чистка внутри принтера позволяет устранить или сократить эти дефекты.

#### Чистка внутри принтера

- 1 Выключите принтер, отсоедините сетевой шнур и дайте принтеру остыть.
- 2 Откройте верхнюю крышку и выньте тонер-картридж. Протолкните тонер-картридж вниз и выньте его из принтера.

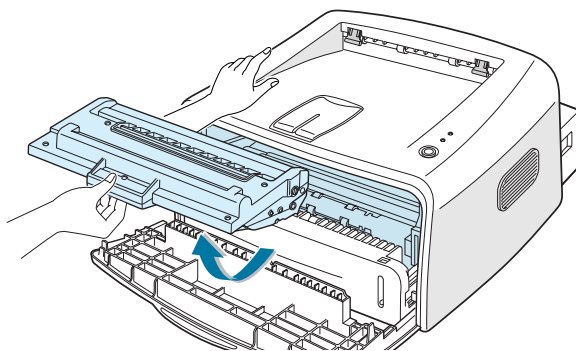

- 3 Сухой тряпкой, не содержащей пуха, удалите пыль и брызги тонера в области тонер-картриджа и из его полости.

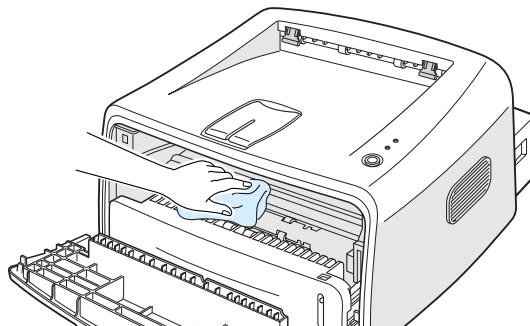

**Примечание:** Во избежание повреждения тонер-картриджа не оставляйте его на свету более чем на несколько минут. При необходимости накройте его листом бумаги. Кроме того, не прикасайтесь к черному роллеру передачи внутри принтера.

- 4 Вставьте тонер-картридж на место и закройте крышку. Убедитесь, что крышка плотно закрыта. Если крышка закрыта неплотно, при печати могут возникать ошибки.

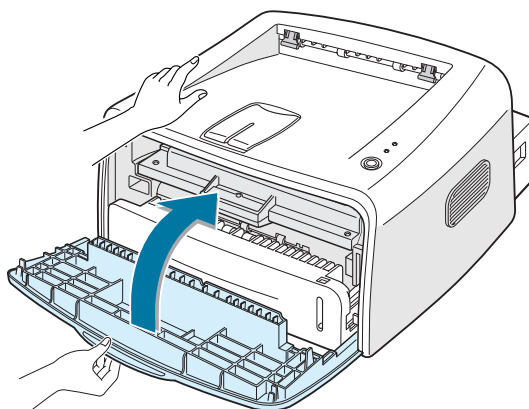

- 5 Подсоедините сетевой шнур и включите принтер.

## Печать листа очистки

Печатайте лист очистки при появлении размытых, блеклых или грязных печатных страниц. Печать листа очистки позволяет очистить барабан внутри тонер-картриджа. Результатом этой процедуры является страница с частицами тонера, которую следует выбросить.

- 1 Убедитесь, что принтер включен и находится в состоянии готовности, а бумага загружена в лоток.
- 2 Нажмите и удерживайте кнопку  на панели управления около 10 секунд.

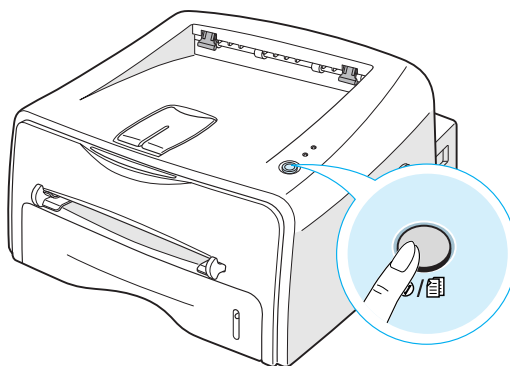

5

- 3 Принтер автоматически захватывает лист бумаги из лотка и печатает лист очистки, на котором остаются частицы пыли или тонера.



**Примечание:** Очистка картриджа занимает некоторое время. Для остановки печати выключите принтер.

---

## Расходные материалы и запасные части

Во избежание некачественной печати и неполадок подачи вследствие износа, а также для поддержания высоких рабочих характеристик аппарата следует периодически заменять роллер и нагреватель.

После печати определенного числа страниц требуется замена следующих частей. См. таблицу ниже.

Части	Емкость (средняя)
Роллер подачи бумаги	60,000
Роллер переноса изображения	60,000
Роллер подбора	60,000
Нагреватель	60,000

Для покупки расходных материалов и запасных частей свяжитесь с дилером компании Xerox или обратитесь по месту приобретения аппарата. Детали должны устанавливаться специально обученным персоналом.



# 6

## Устранение неполадок









В этой главе дается полезные сведения о том, что следует делать при ошибках в принтере.

В главу входят следующие разделы:

- **Контрольный список устранения неполадок**
- **Устранение общих неполадок печати**
- **Устранение замятий бумаги**
- **Устранение неполадок, связанных с качеством печати**
- **Работа с сообщениями об ошибках**
- **Общие неполадки ОС Windows**
- **Общие неполадки ОС Linux**

## Контрольный список устранения неполадок

Если принтер работает неправильно, просмотрите следующий контрольный список. Если принтер не проходит какую-либо проверку, выполните соответствующие рекомендации по устранению неполадок.

Проверка	Решение
Проверьте сетевой шнур и выключатель питания.	Проверьте источник питания, включив принтер в другую сетевую розетку.
Убедитесь в том, что ЖКИ  /  включен.	В режиме готовности ЖКИ  /  светится зеленым светом. Если ЖКИ  /  светится красным светом или мигает, перейдите к “Работа с сообщениями об ошибках” на стр. 6.18.
Нажмите и удерживайте кнопку  /  для печати пробной страницы.	<ul style="list-style-type: none"><li>• Если пробная страница не печатается, проверьте бумагу во вводном лотке.</li><li>• При замятии бумаги в принтере перейдите к “Устранение замятий бумаги” на стр. 6.7.</li></ul>
Проверьте, правильно ли печатается пробная страница.	При неполадках, связанных с качеством печати перейдите к “Устранение неполадок, связанных с качеством печати” на стр. 6.12.
Напечатайте короткий документ из приложения и убедитесь в правильности соединения и обмена данными компьютера и принтера.	<ul style="list-style-type: none"><li>• Если страница не печатается, проверьте кабель, соединяющий компьютер и принтер.</li><li>• Проверьте очередь печати или буфер печати и убедитесь, что принтер не приостановлен.</li><li>• Проверьте приложение и убедитесь, что используется правильный драйвер принтера и порт для обмена данными. Если печать страницы прерывается, перейдите к “Устранение общих неполадок печати” на стр. 6.3.</li></ul>
Если с помощью контрольного списка неполадку в устранить не удастся, смотрите следующие разделы по устранению неполадок.	<ul style="list-style-type: none"><li>• “Устранение общих неполадок печати” на стр. 6.3.</li><li>• “Работа с сообщениями об ошибках” на стр. 6.18.</li><li>• “Общие неполадки ОС Windows” на стр. 6.19.</li><li>• “Общие неполадки ОС Linux” на стр. 6.20.</li></ul>

## Устранение общих неполадок печати

При неполадках в работе принтера смотрите таблицу предлагаемых решений.

Неполадка	Возможная причина	Решение
Принтер не печатает.	Принтер не подключен к источнику питания.	Проверьте сетевой шнур. Проверьте выключатель питания и источник питания.
	Принтер не выбран в качестве принтера по умолчанию.	Выберите <b>Xerox Phaser 3121</b> в папке “Принтеры” в ОС Windows в качестве принтера по умолчанию.
	Выполните следующие проверки принтера.	<ul style="list-style-type: none"><li>• Крышка принтера не закрыта.</li><li>• Замялась бумага.</li><li>• Бумага не загружена.</li><li>• Не установлен тонер-картридж.</li></ul> При возникновении системной ошибки принтера обратитесь к вашему представителю по обслуживанию.
	Возможно, принтер находится в режиме ручной подачи.	Добавьте бумагу в ручной податчик и нажмите кнопку  на панели управления принтером для начала печати.
	Кабель, соединяющий компьютер и принтер, подсоединен неправильно.	Отсоедините кабель принтера и вновь подсоедините его.
	Кабель, соединяющий компьютер и принтер, неисправен.	Если возможно, подсоедините кабель к другому компьютеру, который работает правильно, и напечатайте задание. Попробуйте использовать другой кабель принтера.
	Неверно установлены параметры порта.	Проверьте параметры принтера в ОС Windows и убедитесь, что задание печати отправляется в соответствующий порт (например, LPT1). Если в компьютере имеется несколько портов, убедитесь, что принтер подсоединен к правильному порту.
	Возможно, принтер сконфигурирован неправильно.	Проверьте свойства принтера и убедитесь в правильности всех параметров печати.

Неполадка	Возможная причина	Решение
Принтер не печатает. (продолжение)	Возможно, неверно установлен драйвер принтера.	О переустановке драйвера принтера см. стр. 2.17. Попробуйте напечатать пробную страницу.
	Принтер неисправен.	Проверьте ЖКИ на панели управления и выясните, не произошла ли в принтере системная ошибка.
Принтер выбирает материалы не из того источника бумаги.	Возможно, неверно выбран источник бумаги в свойствах принтера.	В большинстве приложений источник бумаги выбирается на вкладке <b>Бумага</b> в свойствах принтера. Выберите правильный источник бумаги. См. стр. 4.6.
Бумага не подается в принтер.	Бумага загружена неправильно.	Удалите бумагу из лотка и перезагрузите ее правильно.
	В лотке слишком много бумаги.	Удалите из лотка лишнюю бумагу.
	Бумага слишком толстая.	Используйте только бумагу, пригодную по своим характеристикам для принтера.
Задание печати выполняется слишком медленно.	Возможно, печатается очень сложное задание.	Упростите страницу или попробуйте настроить параметры качества печати. Максимальная скорость печати принтера составляет 16 (A4) или 17 (Letter) страниц в минуту.
	Возможно, в ОС Windows 98/Me неверно заданы параметры буферизации.	В меню <b>Пуск</b> выберите <b>Настройка и Принтеры</b> . Щелкните правой кнопкой значок принтера <b>Xerox Phaser 3121</b> , выберите <b>Свойства</b> , щелкните вкладку <b>Сведения</b> , а затем нажмите <b>Очередь</b> . Выберите нужные параметры очереди.
Половина страницы пустая.	Слишком сложный макет страницы.	Упростите макет страницы и удалите из документа всю ненужную графику.
	Возможно, неправильно установлена ориентация.	Измените ориентацию страницы в приложении.
	Размер бумаги и параметр размера бумаги не совпадают.	Убедитесь, что размер бумаги, указанный в параметрах печати, соответствует размеру бумаги, загруженной в лоток.

Неполадка	Возможная причина	Решение
Бумага продолжает заминаться.	В лотке слишком много бумаги.	Удалите из лотка лишнюю бумагу. При печати на специальных материалах используйте ручной податчик.
	Используется неправильный тип бумаги.	Используйте только бумагу, пригодную по своим характеристикам для принтера.
	Используется неправильный метод вывода.	На специальных материалах (например, толстая бумага) следует печатать из верхнего выводного лотка (лицевой стороной вниз). Используйте задний выводной лоток (лицевой стороной вверх).
	Возможно, в аппарате скопилось грязь.	Откройте переднюю крышку и удалите грязь.
Принтер печатает, но текст выводится неправильно, искаженно или не полностью.	Кабель принтера ослаб или неисправен.	Отсоедините и вновь подсоедините кабель принтера. Попробуйте напечатать задание печати, которые уже было успешно напечатано. Если это возможно, подсоедините кабель к другому компьютеру и напечатайте надежное задание. Попробуйте использовать другой кабель принтера.
	Выбран неверный драйвер принтера.	Проверьте меню выбора принтера в приложении и убедитесь, что выбран именно ваш принтер.
	Приложение работает неправильно.	Попробуйте напечатать задание из другого приложения.
Страницы печатаются, но они пустые.	Тонер-картридж неисправен, или в нем кончился тонер.	При необходимости перераспределите тонер. См. стр. 5.3. При необходимости замените тонер-картридж.
	Возможно, файл содержит пустые страницы.	Проверьте файл и убедитесь, что он не содержит пустых страниц.
	Возможно, неисправны некоторые части принтера (например, контроллер или плата).	Обратитесь к представителю по обслуживанию.

Неполадка	Возможная причина	Решение
Неправильно печатаются иллюстрации в приложении Adobe Illustrator.	Неправильно установлены параметры в приложении.	Напечатайте документ, выбрав <b>Загружать как растр</b> в параметрах <b>Дополнительные параметры</b> в графических свойствах.

---

**ВНИМАНИЕ:**

Если неполадки при печати возникают после того, как вы напечатали около 60 000 страниц, вы должны обратиться в отдел обслуживания заказчиков и заменить роллер передачи изображений.

---

## Устранение замятий бумаги

Иногда во время заданий печати возникают замятия бумаги. Ниже указаны возможные причины замятий.

- Лоток загружен неправильно или переполнен.
- Лоток выдвинут во время задания печати.
- Передняя крышка открыта во время задания печати.
- Используемая бумага не отвечает характеристикам. См. “Характеристики бумаги” на стр. 7.13.
- Размер используемой бумаги не поддерживается. См. “Характеристики бумаги” на стр. 7.13.

При замятии бумаги ЖКИ  /! на панели управления горит красным светом. Найдите и удалите застрявшую бумагу. Если ее не видно, посмотрите внутри принтера.

### В области вывода бумаги



**Примечание:** Замятия бумаги в этой области могут вызываться незакрепленным тонером на странице. Если тонер попал на вашу одежду, прополощите ее в холодной воде, поскольку при использовании горячей воды тонер впитывается в ткань.

- 1 Если замятие бумаги произошло при выходе бумаги в выводной лоток, и значительная часть листа видна, вытащите бумагу, потянув ее прямо вперед.

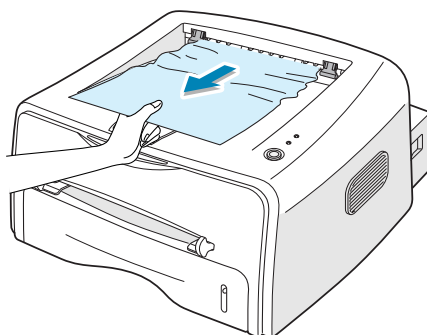

При сопротивлении, или если бумага не вытаскивается сразу же, не тяните ее. Перейдите к следующему шагу.

- 2 Откройте задний выводной лоток.

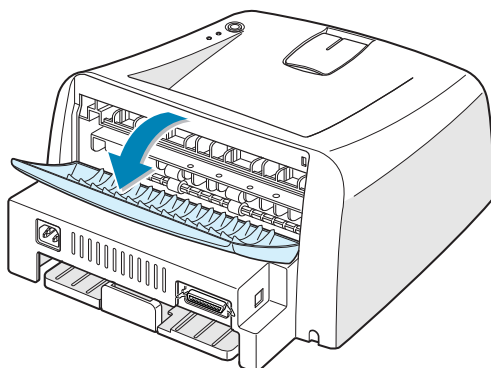

- 3 Ослабьте бумагу, если она застряла в роллерах подачи. Затем осторожно вытащите бумагу.

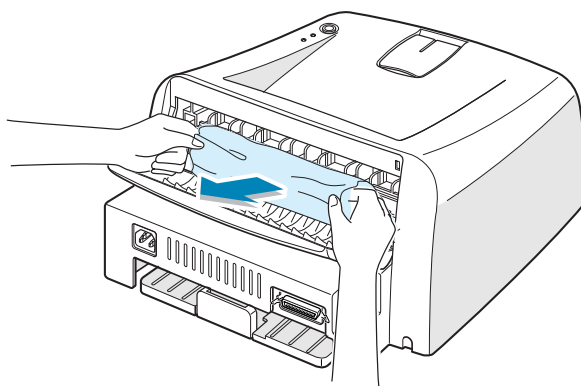

**Примечания:** Соблюдайте осторожность при открытии задней крышки. Внутри принтер все еще горячий.

- 4 Закройте задний выводной лоток.

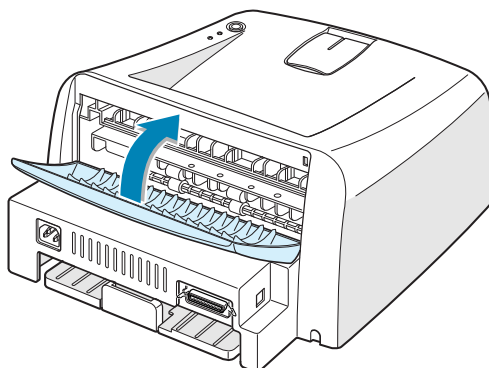

- 5 Откройте и закройте переднюю крышку. Печать можно возобновить.

## В области подачи бумаги

- 1 Выдвиньте лоток и найдите замятую бумагу.

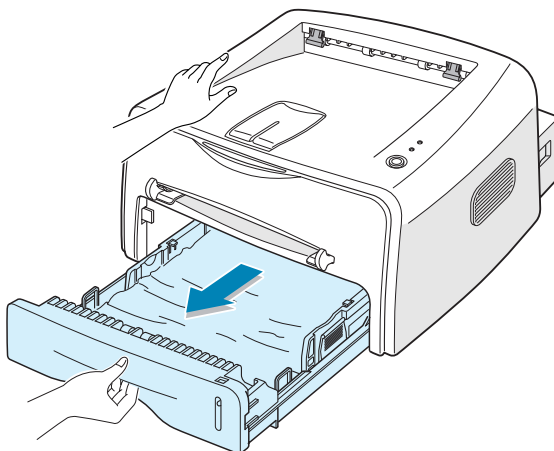

- 2 Удалите всю замятую бумагу, вытащив ее за видимый конец из лотка. Убедитесь, что бумага в лотке выровнена надлежащим образом.

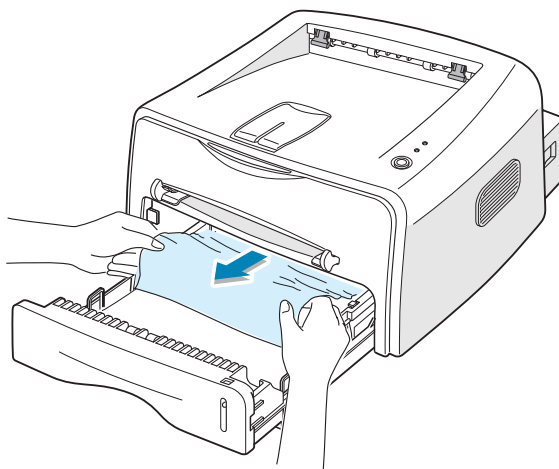

- 3 Вставьте лоток назад в принтер.
- 4 Откройте и закройте переднюю крышку. Печать можно возобновить.

## Около тонер-картриджа

- 1 Откройте переднюю крышку.

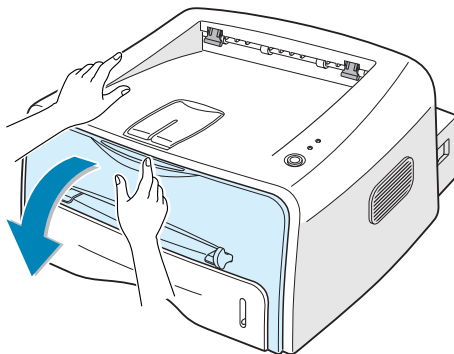

- 2 Протолкните тонер-картридж вниз и выньте его из принтера.

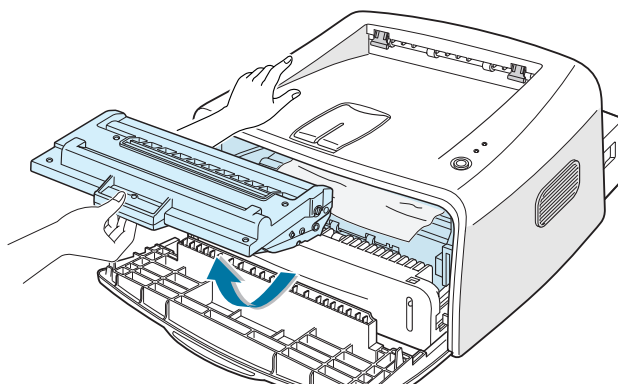

- 3 Осторожно потяните бумагу на себя.

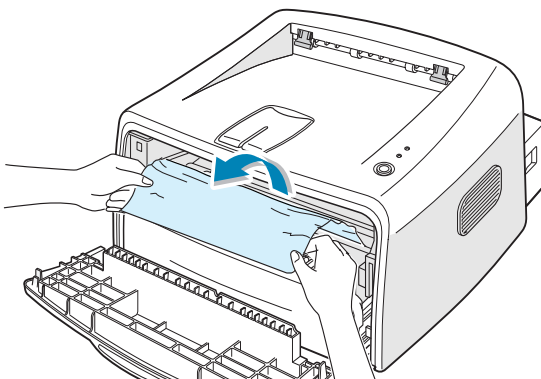

- 4 Убедитесь, что в принтере больше нет бумаги.
- 5 Установите тонер-картридж на место и закройте крышку. Печать можно возобновить.

## Как избежать замятий при печати на бумаге размера А5

При частых замятиях, если вы печатаете на бумаге размера А5:

- 1 Откройте вводной лоток и загрузите бумагу в лоток, как показано ниже;

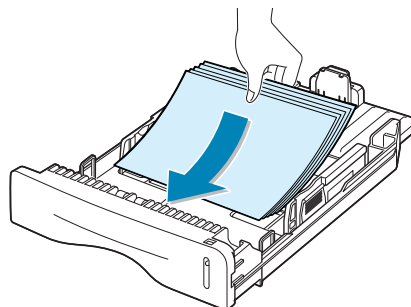

- 2 Откройте окно свойств Xerox Phaser 3121 и выберите размер бумаги **A5 (148x210 мм)** на вкладке **Бумага**.
- 3 В разделе **Ориентация** на вкладке **Макет** установите параметр **Поворот на 90°**.

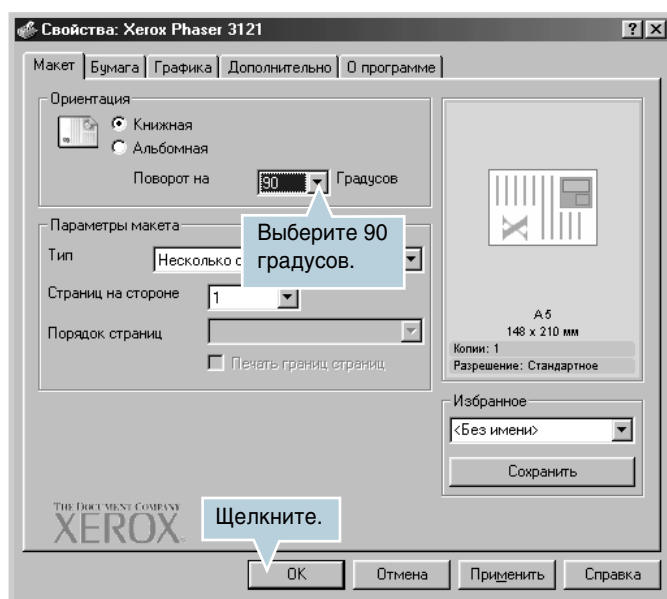

- 4 Щелкните **ОК**, чтобы начать печать.

## Как избежать замятий бумаги

Большинства замятий можно избежать, выбирая бумагу правильных типов. При замятиях бумаги выполните шаги, описанные в “Устранение замятий бумаги” на стр. 6.7.

- Выполните процедуры в “Загрузка бумаги” на стр. 2.6. Убедитесь, что регулируемые направляющие установлены правильно.
- Не загружайте слишком много бумаги в лоток. Убедитесь в том, что уровень бумаги не превышает метки емкости бумаги на правой внутренней стенке лотка.
- Не удаляйте бумагу из лотка во время печати.
- Перед загрузкой разомните бумагу, разберите ее веером и распрямите.
- Не используйте морщинистую, влажную или сильно скрученную бумагу.
- Не смешивайте бумагу различных типов во вводном лотке.
- Используйте только рекомендованные материалы для печати. См. “Характеристики бумаги” на стр. 7.13.
- При загрузке бумаги в вводной лоток убедитесь, что бумага загружается стороной печати вниз.

---

## Устранение неполадок, связанных с качеством печати

### Контрольный список качества печати



Неполадки, связанные с качеством печати, можно устранить по контрольному списку ниже.

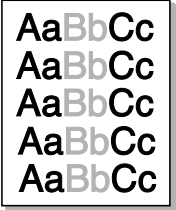
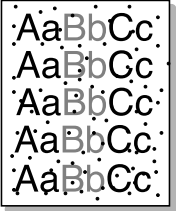
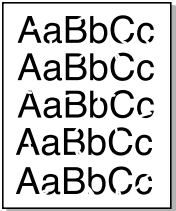

- Перераспределите тонер в тонер-картридже (см. стр. 5.3).
- Прочистите принтер внутри (см. стр. 5.5).
- Настройте разрешение печати в свойствах принтера (см. стр. 4.16).
- Убедитесь, что режим экономии тонера отключен (см. стр. 4.8).
- Устраните общие неполадки печати (см. стр. 6.3).
- Установите новый тонер-картридж и проверьте качество печати (см. стр. 2.4).

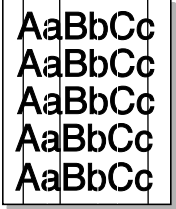
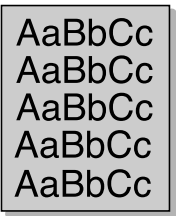
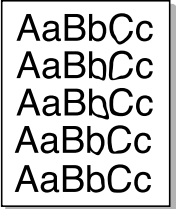
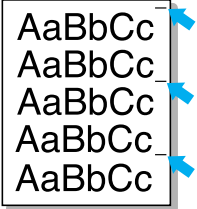
## Устранение неполадок, связанных с качеством печати

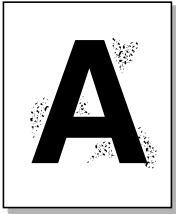
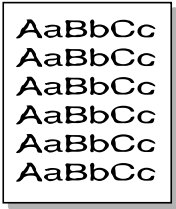
Неполадка	Решение
<p><b>Светлая или блеклая печать</b></p> 	<p>Если на странице появляются белые полосы или блеклая область:</p> <ul style="list-style-type: none"> <li>• Тонер заканчивается. Возможно, вам удастся продлить срок службы тонер-картриджа на некоторое время. См. “Перераспределение тонера” на стр. 5.3. Если качество печати не улучшается, установите новый тонер-картридж.</li> <li>• Возможно, бумага не отвечает характеристикам (например, слишком влажная или слишком грубая). См. “Характеристики бумаги” на стр. 7.13.</li> <li>• Если вся страница светлая, установлено слишком светлое разрешение печати или включен режим экономии тонера. Настройте разрешение печати и режим экономии тонера в свойствах принтера. См. стр. 4.16 и 4.8 соответственно.</li> <li>• Сочетание блеклых и смазанных областей может указывать на то, что тонер-картридж требует чистки. См. “Чистка внутри принтера” на стр. 5.5.</li> </ul>
<p><b>Пятна тонера</b></p> 	<ul style="list-style-type: none"> <li>• Возможно, бумага не отвечает характеристикам (например, слишком влажная или слишком грубая). См. “Характеристики бумаги” на стр. 7.13.</li> <li>• Возможно, загрязнен валик передачи изображений. См. “Чистка внутри принтера” на стр. 5.5.</li> <li>• Возможно, тракт бумаги требует чистки. См. “Чистка внутри принтера” на стр. 5.5.</li> </ul>
<p><b>Исчезновение точек растра на светлых участках</b></p> 	<p>Если на странице нерегулярно появляются блеклые, обычно округлые области:</p> <ul style="list-style-type: none"> <li>• Возможно, поврежден один лист бумаги. Попробуйте перепечатать задание.</li> <li>• Неравномерное содержание влаги в бумаге, или в на поверхности бумаги имеются пятна влаги. Попробуйте печатать на бумаге другого сорта. См. “Характеристики бумаги” на стр. 7.13.</li> <li>• Некачественная партия бумаги. Из-за технологических дефектов некоторые области бумаги не принимают тонера. Попробуйте печатать на бумаге другого сорта или другой марки.</li> <li>• Возможно, тонер-картридж неисправен. См. “Повторяющиеся вертикальные дефекты” на следующей странице.</li> <li>• Если эти меры не устраняют неполадки, обратитесь к представителю по обслуживанию.</li> </ul>

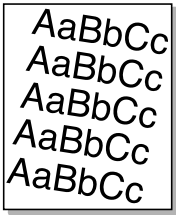
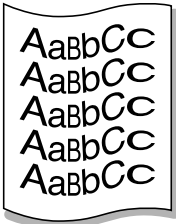
Неполадка	Решение
<p><b>Вертикальные линии</b></p> 	<p>Если на странице появляются черные вертикальные линии:</p> <ul style="list-style-type: none"> <li>• Возможно, поцарапан светочувствительный барабан внутри тонер-картриджа. Установите новый тонер-картридж.</li> </ul>
<p><b>Серый фон</b></p> 	<p>Если затемнение тонером становится слишком заметным, неполадку помогут устранить следующие меры:</p> <ul style="list-style-type: none"> <li>• Перейдите на листы меньшей плотности. См. “Характеристики бумаги” на стр. 7.13.</li> <li>• Проверьте среду, в которой работает принтер. При очень низкой или очень высокой влажности (выше 80% отн. влажн.) затемнение тона может возрастать.</li> <li>• Удалите старый тонер-картридж и установите новый. См. “Установка тонер-картриджа” на стр. 2.4.</li> </ul>
<p><b>Пятна тонера</b></p> 	<ul style="list-style-type: none"> <li>• Прочистите принтер внутри. См. “Чистка внутри принтера” на стр. 5.5.</li> <li>• Проверьте тип и качество бумаги. См. “Характеристики бумаги” на стр. 7.13.</li> <li>• Удалите тонер-картридж и установите новый. См. “Установка тонер-картриджа” на стр. 2.4.</li> </ul>
<p><b>Повторяющиеся вертикальные дефекты</b></p> 	<p>Если пятна на печатной стороне листа появляются регулярно и с постоянными интервалами:</p> <ul style="list-style-type: none"> <li>• Возможно, тонер-картридж поврежден. Если на странице постоянно появляется пятно, напечатайте несколько раз лист очистки, чтобы прочистить картридж (см. стр. 5.5). Если после печати неполадка сохраняется, установите новый тонер-картридж. См. “Установка тонер-картриджа” на стр. 2.4.</li> <li>• Возможно, отдельные части принтера испачканы тонером. Если эти дефекты появляются на оборотной стороне листа, неполадка, вероятно, исчезнет сама собой через несколько страниц.</li> <li>• Возможно, поврежден блок нагревателя. Обратитесь к представителю по обслуживанию.</li> </ul>

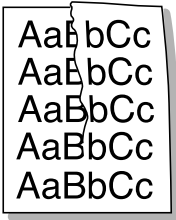
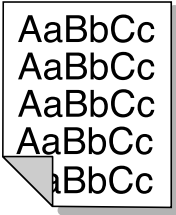
Неполадка	Решение
<p><b>Рассеивание на фоне</b></p> 	<p>Рассеивание на фоне возникает вследствие попадания частиц тонера на напечатанную страницу.</p> <ul style="list-style-type: none"> <li>• Возможно, бумага слишком влажная. Попробуйте печатать на бумаге из другой партии. Не открывайте упакованную бумагу без необходимости, чтобы бумага не впитывала избыточную влагу.</li> <li>• Если рассеивание на фоне появляется на конвертах, измените параметры макета, таким образом, чтобы избежать печати поверх накладных швов с обратной стороны конверта. Печать на швах может вызвать эту неполадку.</li> <li>• Если рассеивание на фоне покрывает всю поверхность печатной страницы, настройте разрешение печати из приложения или в свойствах принтера.</li> </ul>
<p><b>Деформированные символы</b></p> 	<ul style="list-style-type: none"> <li>• Если символы искажены или печатаются с просветами, возможно, бумага слишком лощеная. Попробуйте печатать на другой бумаге. См. "Характеристики бумаги" на стр. 7.13.</li> <li>• Если символы деформированы и имеют волнистую форму, возможно, сканер требует ремонта. Убедитесь, что та же неполадка возникает при печати пробной страницы, нажав кнопку  /  на панели управления, когда принтер находится в состоянии готовности. Для выполнения ремонта обратитесь к представителю по обслуживанию.</li> </ul>
<p><b>Перекося страницы</b></p> 	<ul style="list-style-type: none"> <li>• Проверьте тип и качество бумаги. См. "Характеристики бумаги" на стр. 7.13.</li> <li>• Убедитесь, что бумага или другой материал для печати загружены правильно, и что направляющие примыкают к стопке бумаги не слишком плотно и не слишком свободно.</li> </ul>
<p><b>Изгиб или волна</b></p> 	<ul style="list-style-type: none"> <li>• Проверьте тип и качество бумаги. Изгибы бумаги могут вызываться высокой температурой или влажностью. См. "Характеристики бумаги" на стр. 7.13.</li> <li>• Переверните стопку бумаги во вводном лотке. Кроме того, попробуйте развернуть бумагу во вводном лотке на 180° градусов.</li> <li>• Протолкните рычаг вывода и попробуйте печатать в прорезь для вывода лицевой стороной вверх.</li> </ul>

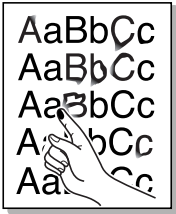

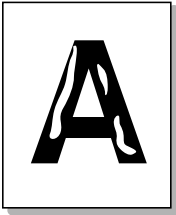
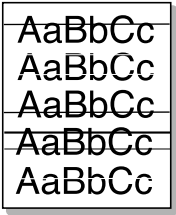
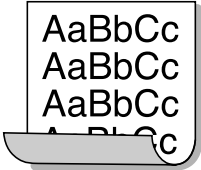
Неполадка	Решение
<p><b>Складки или морщины</b></p> 	<p>Убедитесь в том, что бумага загружена должным образом.</p> <ul style="list-style-type: none"> <li>• Проверьте тип и качество бумаги. См. “Характеристики бумаги” на стр. 7.13.</li> <li>• Откройте заднюю крышку и попытайтесь печатать в задний выводной лоток (лицевой стороной вверх).</li> <li>• Переверните стопку бумаги во вводном лотке. Кроме того, попробуйте развернуть бумагу в податчике на 180° градусов.</li> </ul>
<p><b>Оборот листа грязный</b></p> 	<ul style="list-style-type: none"> <li>• Возможно, загрязнен валик передачи изображений. См. “Чистка внутри принтера” на стр. 5.5.</li> <li>• Проверьте, нет ли утечки тонера. Прочистите принтер внутри.</li> </ul>
<p><b>Черные страницы</b></p> 	<ul style="list-style-type: none"> <li>• Возможно, неверно установлен тонер-картридж. Удалите и переустановите картридж.</li> <li>• Возможно, тонер-картридж неисправен и требует замены. Установите новый тонер-картридж.</li> <li>• Возможно, принтер требует ремонта. Обратитесь к представителю по обслуживанию.</li> </ul>
<p><b>Незакрепленный тонер</b></p> 	<p>Прочистите принтер внутри.</p> <ul style="list-style-type: none"> <li>• Проверьте тип и качество бумаги. См. “Характеристики бумаги” на стр. 7.13.</li> <li>• Установите новый тонер-картридж.</li> <li>• Если неполадка сохраняется, возможно, принтер требует ремонта. Обратитесь к представителю по обслуживанию.</li> </ul>

Неполадка	Решение
<p><b>Размывы символов</b></p> 	<p>Размывы символов - это белые области внутри элементов символов, которые должны быть полностью черными.</p> <ul style="list-style-type: none"> <li>• Если вы используете прозрачную пленку, попробуйте печатать на пленке другого типа. При некоторых составах прозрачной пленки размывы символов нормальны.</li> <li>• Возможно, вы печатаете не на той стороне бумаги. Удалите бумагу и переверните ее другой стороной.</li> <li>• Возможно, бумага не соответствует характеристикам. См. “Характеристики бумаги” на стр. 7.13.</li> </ul>
<p><b>Горизонтальные полосы</b></p> 	<p>Если появляются горизонтальные черные полосы или пятна:</p> <ul style="list-style-type: none"> <li>• Возможно, неправильно установлен тонер-картридж. Удалите и переустановите картридж.</li> <li>• Возможно, тонер-картридж неисправен. Установите новый тонер-картридж. См. “Установка тонер-картриджа” на стр. 2.4.</li> <li>• Если неполадка сохраняется, возможно, принтер требует ремонта. Обратитесь к представителю по обслуживанию.</li> </ul>
<p><b>Скручивание</b></p> 	<p>Если печатные бланки скручены, или если бумага не подается в принтер:</p> <ul style="list-style-type: none"> <li>• Переверните стопку бумаги во вводном лотке. Попробуйте повернуть бумагу на 180° во вводном лотке.</li> </ul>





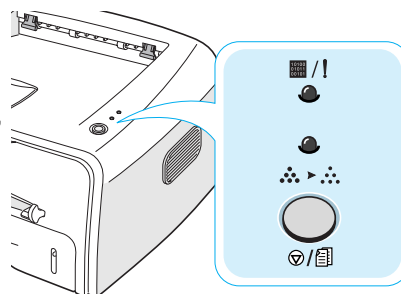

## Работа с сообщениями об ошибках

Когда принтер диагностирует ошибку, панель управления выдает сообщение об ошибке лампочками индикаторов. Найдите ниже комбинацию индикаторов, соответствующую комбинации на принтере, и выполните процедуры для устранения ошибки.

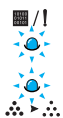
### Обозначение состояния ЖКИ

-  символ "индикатор выключен"
-  символ "индикатор включен"
-  символ "индикатор мигает"



Комбинация ЖКИ	Возможные причины и решения
	<p>В системе возникли неполадки. При возникновении этой неполадки обратитесь к вашему представителю по обслуживанию.</p>
 <p>ЖКИ  /! горит красным светом</p>	<ul style="list-style-type: none"> <li>• Произошло замятие бумаги. Об устранении этой неполадки см. "Устранение замятий бумаги" на стр. 6.7.</li> <li>• Передняя крышка открыта. Закройте переднюю крышку.</li> <li>• Тонер-картридж пуст. Удалите старый тонер-картридж и установите новый. См. "Установка тонер-картриджа" на стр. 2.4.</li> </ul>
	<ul style="list-style-type: none"> <li>• Вы нажали кнопку  /! в тот момент, когда принтер получал данные.</li> <li>• В режиме ручной подачи нет бумаги в ручном податчике. Загрузите бумагу в ручной податчик.</li> <li>• Если принтер получает данные, ЖКИ  /! медленно мигает зеленым цветом.</li> <li>• Если принтер печатает полученные данные, ЖКИ  /! быстро мигает зеленым цветом.</li> </ul>

## Общие неполадки ОС Windows

Неполадка	Возможная причина и решение
Во время установки выводится сообщение "Файл используется".	Выйдите из всех приложений. Удалите все приложения из группы Автозагрузка и перезапустите Windows. Переустановите программное обеспечение принтера.
Появляются сообщения "Общая ошибка защиты", "Исключение OE", "Spool322 или "Недопустимая операция".	Закройте все прочие приложения, перезагрузите, и попытайтесь выполнить печать еще раз.



**Примечание:** Подробнее о сообщениях об ошибках см. в руководстве пользователя Microsoft Windows 98, Me, 2000 или XP, которое поставляется с компьютером.

## Общие неполадки ОС Linux

Неполадка	Возможная причина и решение
Не могу изменить параметры в утилите конфигурации.	Чтобы изменять глобальные параметры, вы должны располагать полномочиями администратора.
Я использую рабочий стол KDE, но утилита конфигурации и LLPR не запускаются.	Возможно, не установлены библиотеки GTK. Эти библиотеки обычно поставляются с дистрибутивами Linux, но их необходимо установить их вручную. Подробнее об установке дополнительных пакетов смотрите в руководстве по установке вашего дистрибутива.
Я установил этот пакет, но не могу найти пункты в меню KDE/Gnome.	Некоторые версии среды рабочего стола KDE или GNOME могут требовать перезапуска сеанса для того, чтобы изменения вступили в силу.
При редактировании параметров принтера я получаю сообщение "Some options are not selected" (Некоторые параметры не выбраны).	Некоторые принтеры имеют конфликтующие параметры: значения двух параметров нельзя выбрать одновременно. Когда после изменения значения пакет принтера определяет подобный конфликт, конфликтующие параметры сбрасываются на значение "No Choice" (Без параметров), и чтобы применить изменения, необходимо выбрать не конфликтующий параметр.
Не могу установить принтер в качестве системного принтера по умолчанию.	<ul style="list-style-type: none"><li>• При некоторых условиях невозможно изменить очередь по умолчанию. Это относится к некоторым вариантам LPRng (особенно в последних системах RedHat, использующих базу данных очередей "printconf").</li><li>• При использовании printconf файл <b>/etc/printcap</b> автоматически обновляется из базы данных принтеров, управляемых системой (обычно с помощью команды printtool), и очереди в /etc/printcap.local добавляются в создаваемый файл. Поскольку очередь по умолчанию в LPRng определяется как первая очередь в <b>/etc/printcap</b>, пакет Xerox Printer Package не может определить очередь по умолчанию, если несколько очередей определены с помощью printtool.</li><li>• Системы LPD идентифицируют очередь по умолчанию, как очередь с именем "lp". Таким образом, если уже есть очередь с этим именем, и у нее нет псевдонимов, вы не сможете изменить значение по умолчанию. Для обхода этой проблемы можно либо удалить очередь, либо переименовать ее вручную, отредактировав файл <b>/etc/printcap</b>.</li></ul>

Неполадка	Возможная причина и решение
<p>Параметр “N-up” работает неправильно при печати некоторых документов.</p>	<p>Функция “N-up” выполняется посредством пост-обработки данных PostScript, которые отправляются в систему печати. Однако эта пост-обработка может выполняться должным образом, только если данные PostScript соответствуют “Соглашениям по структуре документов Adobe”. неполадки могут возникать при использовании функции “N-up” и других функций, зависящих от пост-обработки, если печатаемый документ не соответствует соглашениям.</p>
<p>Я использую BSD lpr (Slackware, Debian, более старые дистрибутивы) и некоторые параметры, выбранные в LLPR, не действуют.</p>	<p>Системы Legacy BSD lpr обладают жесткими ограничениями на длину строки параметров, которая передается в систему печати. Поэтому, если вы выбрали несколько различных параметров, длина строки может превосходить допустимый предел, и некоторые параметры не передаются в программу, ответственную за их выполнение. Для того чтобы сократить расход памяти, попробуйте выбрать меньше параметров, отличных от параметров по умолчанию.</p>
<p>Я пытаюсь напечатать документ в альбомной ориентации, но он печатается с поворотом и в усеченном виде.</p>	<p>Большинство приложений Unix, допускающих печать в альбомной ориентации, генерируют правильный код PostScript, который должен печататься “как есть”. В этом случае следует убедиться, что параметр LLPR установлен на значение по умолчанию (книжная ориентация). Тем самым вы сможете избежать нежелательных поворотов страницы, приводящих к усечению распечатки.</p>
<p>Некоторые страницы выходят пустыми (на них ничего не напечатано), и при этом используется CUPS.</p>	<p>При передаче данных в формате Encapsulated PostScript (EPS) некоторые ранние версии CUPS (1.1.10 и более ранние) обрабатывают их с ошибкой. Когда данные проходят на печать через LLPR, пакет принтера обходит эту ошибку, преобразуя данные в обычный PostScript. Однако если ваше приложение обходит LLPR и передает данные EPS в CUPS, документ может печататься неправильно</p>
<p>Не могу печатать на принтере SMB (Windows).</p>	<p>Для конфигурации и печати на SMB-разделяемых принтерах (например, принтерах, разделяемых на компьютере Windows) должен быть правильно установлен пакета SAMBA, который обеспечивает эту функцию. В системе должна быть доступна и действовать команда “smbclient”.</p>
<p>Кажется, что приложение зависло при выполнении LLPR.</p>	<p>Большинство приложений Unix предполагает, что стандартная команду “lpr” не является интерактивной, и поэтому выполняют возврат немедленно. Поскольку LLPR ожидает ввода пользователя до передачи задания в буфер печати, очень часто приложение ожидает возврата процесса, и кажется, что оно зависло (его окно не обновляется). Это ситуация нормальна, и приложение должно возобновить правильную работу после того, как пользователь выйдет из LLPR.</p>

Неполадка	Возможная причина и решение
Как мне указать IP-адрес на сервере SMB?	Адрес можно указать в диалоге “Add Printer” утилиты конфигурации, если вы не используете систему печати CUPS. К сожалению, в настоящее время CUPS не позволяет указывать IP-адреса принтеров SMB, и поэтому для выполнения печати вы должны иметь возможность просмотра ресурсов с помощью Samba.
Некоторые документы при печати выходят пустыми.	Некоторые версии CUPS (особенно поставляемые с Mandrake Linux до выпуска 8.1) при выводе из приложений неверно обрабатывают вывод PostScript. Попробуйте выполнить обновление до самой последней версии CUPS (по крайней мере 1.1.14). Ряд пакетов RPM большинства популярных дистрибутивов поставляются с этим пакетом печати Linux.
У меня есть CUPS, и некоторые параметры (например, “N-up”) всегда включены, даже если я не выбирал их в LLPR.	Возможно, некоторые локальные параметры, которые управляются командой lptions, определены в вашем файле <code>~/lptions</code> . Эти параметры всегда используются, если их не переопределяют параметры LLPR. Чтобы сбросить все параметров принтера, выполните следующую команду, заменив “printer” именем очереди: <code>lptions -x printer</code>
Я сконфигурировал принтер для печати в файл, но получаю ошибки “Permission denied” (В доступе отказано).	Большинство систем печати выполняются не как суперпользователь, а как специальный пользователь (обычно “lp”). Поэтому следует убедиться в том, что файл, в который выполняется печать, доступен для пользователя, владеющего демоном буфера.
Иногда на моем принтере PCL (или GDI) вместо документа печатаются сообщения об ошибках.	К сожалению, некоторые приложения Unix могут генерировать несовместимый вывод PostScript, который не поддерживается Ghostscript или даже самим принтером в режиме PostScript. Попробуйте напечатать вывод в файл и просмотреть результаты с помощью Ghostscript (с помощью утилит <code>gv</code> или <code>ghostview</code> можно выполнять интерактивный просмотр) и проверить, имеются ли сообщения об ошибках. Однако, поскольку эту ошибку выдает приложение, обратитесь к своему поставщику и сообщите ему об ошибке.



# 7

## Приложение

В главу входят следующие разделы:

- **Использование принтера в ОС Linux**
- **Характеристики принтера**
- **Характеристики бумаги**

---

# Использование принтера в ОС Linux

## Установка драйвера принтера

### Требования к системе

#### Поддерживаемые ОС

- Redhat 6.2/7.0/7.1 и выше
- Linux Mandrake 7.1/8.0 и выше
- SuSE 6.4/7.0/7.1 и выше
- Debian 2.2 и выше
- Caldera OpenLinux 2.3/2.4 и выше
- Turbo Linux 6.0 и выше
- Slackware 7.0/7.1 и выше

#### Рекомендуемые требования

- Pentium II или Power PC G3
- ОЗУ 64 МБ или больше
- Место на диске 20 МБ или больше

#### Программное обеспечение

- Glibc 2.1 или выше
- GTK+ 1.2 или выше
- GhostScript

### Установка драйвера принтера

- 1 Убедитесь в том, что принтер подсоединен к компьютеру. Включите компьютер и принтер.
- 2 При появлении окна “Administrator Login” напечатайте “root” в поле “Login” и введите системный пароль.



---

**Примечание:** Для установки программного обеспечения принтера вы должны зарегистрироваться как супер-пользователь (root). Если вы не являетесь супер-пользователем, обратитесь к системному администратору.

---

- 3 Вставьте компакт-диск с программным обеспечением принтера. Компакт-диск запускается автоматически.



**Примечание:** Если компакт-диск не запускается автоматически, щелкните значок  в нижней части окна. В появившемся экране терминала напечатайте:

```
[root@local/root]# cd /mnt/cdrom (каталог компакт-диска)
[root@local cdrom]# ./setup.sh
```

- 4 Выберите тип установки: **Recommended** или **Expert** и щелкните **Continue**.



**Recommended** выполняется полностью автоматически и не требует вмешательства пользователя. Установка **Expert** позволяет выбрать путь для установки или систему печати.

- 5 Если вы выбрали **Recommended**, перейдите к шагу 6.

При установке **Expert** выберите нужные параметры и щелкните **Begin Install**.



- 6 Начинается установка драйвера принтера. После завершения установки щелкните **Start**.

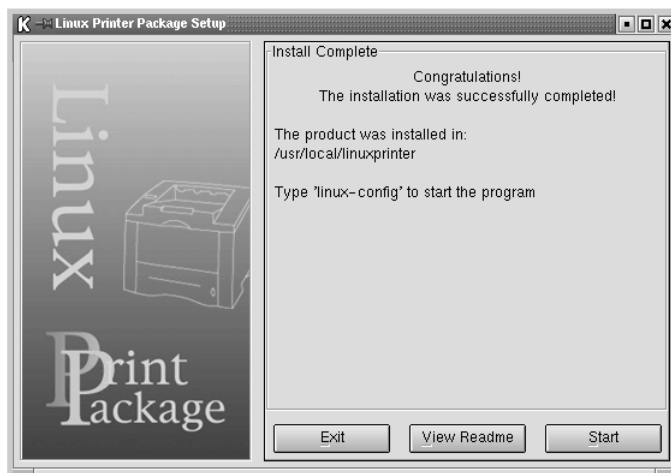

- 7 Открывается окно “Linux Printer Configuration”. Щелкните значок **Add Printer** в панели инструментов в верхней части окна.



**Примечание:** В зависимости от используемой системы печати может появиться окно “Administrator Login”. Напечатайте “root” в поле “Login” и введите системный пароль.

- 8 Вы видите принтеры, добавленные к системе. Выберите принтер, который будет использоваться. Вкладки с функциями, доступными для выбранного принтера, появляются в верхней части окна “Add a Printer”.

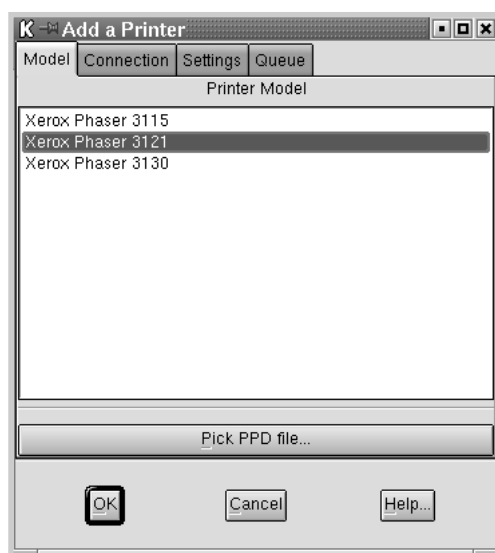

- 9 Щелкните вкладку **Connection** и убедитесь, что порт принтера установлен правильно. Если он установлен неправильно, измените параметры устройства.

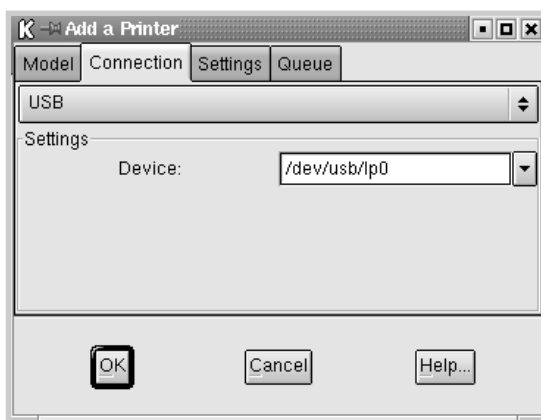

- 10 Текущие параметры принтера можно просмотреть на вкладке **Settings** и вкладке **Queue**. При необходимости параметры можно изменить.



**Примечание:** В зависимости от используемого принтера параметры могут различаться. В зависимости от используемой системы печати поля "Description" и "Location" на экране "Queue" могут не появляться.

- 11 Для выхода щелкните **OK**.
- 12 При появлении в окне сообщение о том, что новый принтер успешно сконфигурирован, щелкните **OK**.
- 13 Вновь открывается окно "Linux Printer Configuration". На вкладке **Info** вы можете просмотреть сведения о принтере. При необходимости конфигурацию принтера можно изменить. Подробнее об изменении конфигурации принтера см. "Использование утилиты конфигурации" на стр. 7.8.

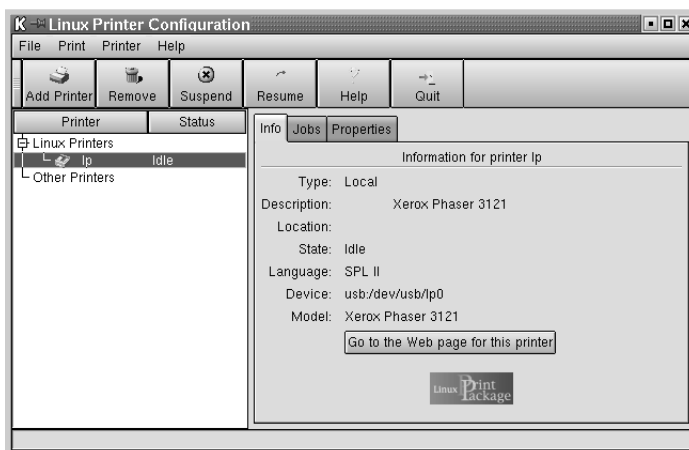

## Изменение метода подключения принтера

Если вы изменили метод подключения принтера с интерфейса USB на параллельный интерфейс или наоборот во время использования, вы должны переконфигурировать ваш принтер Linux, добавив принтер в систему. Выполните следующие действия.

- 1 Убедитесь в том, что принтер подсоединен к компьютеру. Включите компьютер и принтер.
- 2 При появлении окна “Administrator Login” напечатайте “root” в поле “Login” и введите системный пароль.



**Примечание:** Для установки нового принтера в систему печати вы должны зарегистрироваться как супер-пользователь (root). Если вы не являетесь супер-пользователем, обратитесь к системному администратору.

- 3 Щелкните значок “Startup Menu” в нижней части рабочего стола, выберите **Linux Printer** и **Configuration Tool**.

Вы можете также вызвать окно **Linux Printer Configuration**, напечатав “**linux-config**” на экране “Terminal”.

- 4 При появлении окна **Linux Printer Configuration** щелкните значок **Add Printer** в панели инструментов в верхней части окна.
- 5 Щелкните вкладку **Connection** в верхней части окна **Add a Printer**.

Убедитесь в том, что порт принтера установлен должным образом. Если он установлен неправильно, измените параметры устройства.

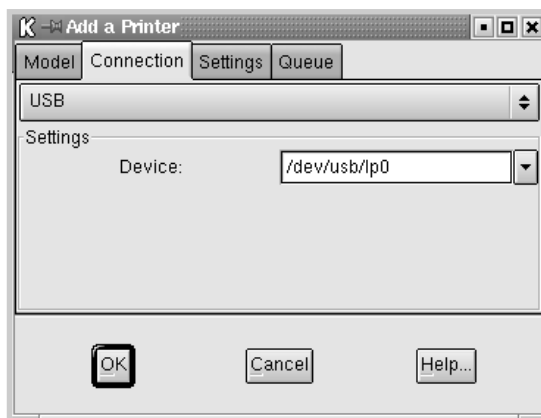

- 6 Щелкните **OK**.

## Удаление драйвера принтера

- 1 Щелкните значок “Startup Menu” в нижней части рабочего стола, выберите **Linux Printer** и **Configuration Tool**.

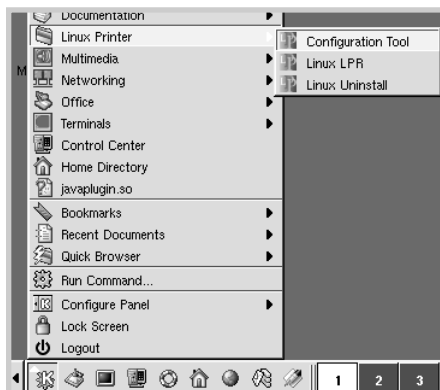

Вы можете также вызвать окно “Linux Printer Configuration”, напечатав “**linux-config**” на экране “Terminal”.

- 2 В окне **Linux Printer Configuration** выберите команду **Uninstall** в меню **File**.
- 3 Открывается окно **Administrator Login**. Напечатайте “**root**” в поле “Login” и введите системный пароль. Щелкните **Proceed**.



**Примечание:** Для удаления программного обеспечения принтера вы должны зарегистрироваться как супер-пользователь (root). Если вы не являетесь супер-пользователем, обратитесь к системному администратору.

- 4 Появляется окно сообщения с запросом на подтверждение удаления. Щелкните **Yes**.
- 5 Выберите **Complete uninstall** и щелкните **Uninstall**.

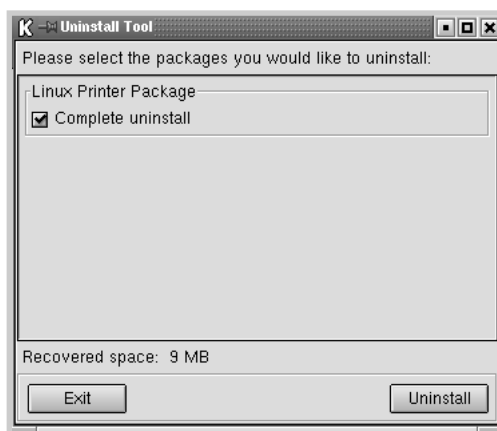

- Щелкните **OK**, чтобы начать удаление.
- После завершения удаления щелкните **Finished**.

## Использование утилиты конфигурации

Утилита конфигурации позволяет выполнять задачи администрирования, включая добавление и удаление нового принтера, а также изменение глобальных параметров. Постоянные пользователи могут также использовать утилиту для простой проверки очередей заданий, просмотра свойств принтера и изменения своих локальных предпочтений.

Для доступа к утилите конфигурации:

- Щелкните значок “Startup Menu” в нижней части экрана, выберите **Linux Printer** и **Configuration Tool**. Появляется окно “Linux Printer Configuration”.

Вы можете открыть окно “Linux Printer Configuration” с экрана “Terminal”, напечатав “**linux-config**”.

- В левой части окна Linux Printer Configuration показан список установленных принтеров. В правой части окна показано несколько вкладок, отображающих сведения о выбранном принтере.

Выберите ваш принтер, если он еще не выбран.

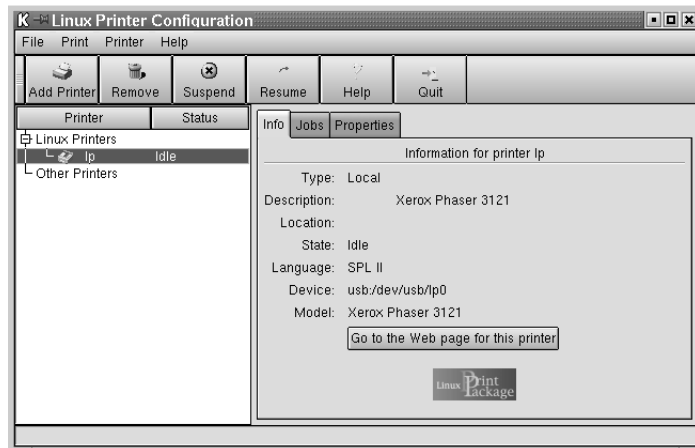

### 3 На вкладке **Info** показаны общие сведения о принтере.

Если вы являетесь пользователем Интернета, вы можете щелкнуть страницу **Go to the Web** для доступа к веб-странице компании Xerox.

Щелкните вкладку **Jobs** для проверки и управления очередью заданий для выбранного принтера. Вы можете приостановить, возобновить или удалить специфическое задание (задания) в очереди. Вы можете перетащить специфическое задание (задания) мышью в очередь заданий другого принтера.

Вкладка **Properties** позволяет изменять параметры принтера по умолчанию.



**Примечание:** Постоянные пользователи могут переопределять системные параметры, установленные администратором. Когда постоянный пользователь щелкает **Apply**, эти пользовательские параметры сохраняются в профиле пользователя и могут быть позднее использованы с LLPR. Если утилита конфигурации выполняется администратором, параметры сохраняются как новые глобальные значения по умолчанию.



## Изменение свойств LLPR

Вы можете настроить свойства принтера, открыв окно “LLPR Properties”.

Чтобы открыть окно **LLPR Properties**:

- 1 В приложении выберите команду **Print**.
- 2 При открытии окна Linux LPR щелкните **Properties**.

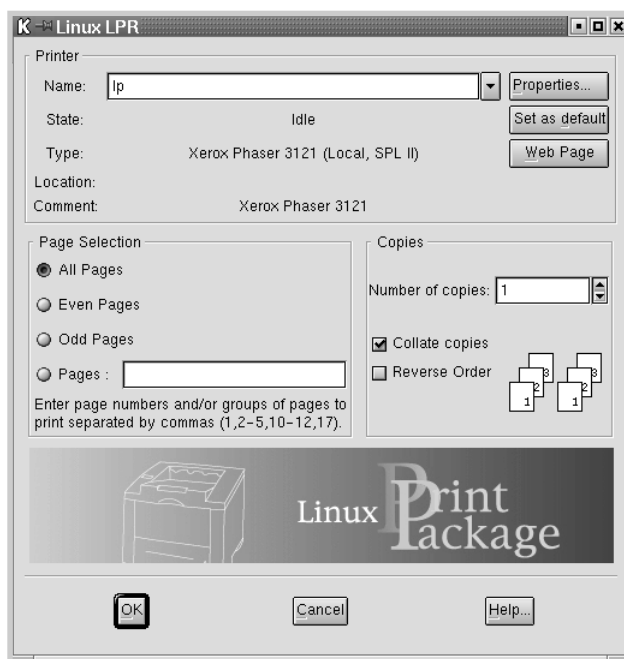

Окно LLPR можно также открыть следующим способом:

- Щелкните значок “Startup Menu” в нижней части экрана, выберите **Linux Printer**, а затем **Linux LPR**.
- Если окно “Linux Printer Configuration” уже открыто, выберите **Test Print** в меню **Print**.

### 3 Открывается окно LLPR Properties.

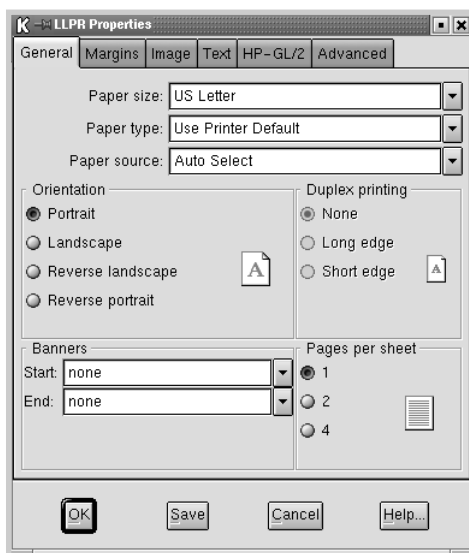

Вы видите шесть следующих вкладок в верхней части окна:

- **General** - позволяет изменять размер бумаги, тип бумаги, источник бумаги, ориентацию документа, включать дуплекс, добавлять начальные и конечные баннеры и изменять число страниц, печатаемых на одном листе.
- **Margins** - позволяет указать поля страницы. На рисунке справа показаны текущие установки. Эти поля не применяются при печати стандартных данных PostScript.
- **Image** - позволяет устанавливать параметры изображения, которые будут использоваться при печати файлов изображений (т.е., когда документ не-PostScript передается в LLPR из командной строки). Однако параметры цвета будут действовать и для postscript-документов.
- **Text** - позволяет выбрать плотность текста и включить или выключить составной цвет.
- **HP-GL/2** - позволяет установить параметры по умолчанию для печати документов формата HP-GL/2, который применяется в некоторых плоттерах.
- **Advanced** - позволяет переопределить параметры принтера по умолчанию.

Если вы щелкните кнопку **Save** в нижней части окна, параметры будут сохраняться между сеансами LLPR.

Используйте кнопку **Help** для просмотра подробных сведений о параметрах в этом окне.

- ### 4 Для применения параметров щелкните **OK** в окне **LLPR Properties**. Вы вернетесь в окно **Linux LPR**. Для начала печати щелкните **OK**.

## Характеристики принтера

Пункт	Характеристики и описание
Скорость печати	16 страниц в минуту (A4), 17 страниц в минуту (Letter)
Разрешение	600 x 600 тчк./дюйм
Время до печати первой страницы	Менее 12 секунд
Время прогрева	30 секунд
Электрические характеристики	110~127 В переменного тока (США, Канада) / 240 В переменного тока (другие страны), 50/60 Гц
Потребляемая мощность	В среднем 330 Вт во время работы Менее 10 Вт в спящем режиме
Акустический шум	В режиме ожидания: Менее 35 дБ; Во время работы: Менее 52 дБ; Режим ожидания: фоновый шум
Тонер	Один картридж
Срок службы тонер-картриджа	3 000 страниц при заполнении 5%; Номер повторного заказа: 109R00725
Нагрузка	Ежемесячно: Максимум 15 000 страниц
Вес	7 кг
Масса упаковки	Бумага: 1,76 кг, пластмасса: 0,2 кг
Внешние размеры (Ш x Г x В)	352 x 372 x 196 мм / 13,8 x 14,6 x 7,7 дюйма
Условия окружающей среды	Температура: 10 ~ 32 °C / 50 ~ 90 °F; влажность: 20 ~ 80 % отн. влажн.
Эмуляция	GDI
Оперативная память (ОЗУ)	8 МБ (не расширяемая)
Шрифты	Шрифт Windows
Интерфейс	<ul style="list-style-type: none"> <li>• Двухнаправленный параллельный IEEE 1284               <ul style="list-style-type: none"> <li>- Поддерживаемые режимы: Compatible, Nibble, Byte, ECP</li> </ul> </li> <li>• Стандарт интерфейса USB               <ul style="list-style-type: none"> <li>- совместимый с USB 1.1</li> <li>- 1 порт 12 Мбит/с</li> </ul> </li> </ul>

---

# Характеристики бумаги

## Обзор

Принтер может работать с такими материалами для печати, как нарезная бумага (включая бумагу, изготовленную на 100 % из переработанного волокна), конверты, наклейки, прозрачная пленка, а также бумага специальных размеров. Плотность, состав, волокно и содержание влаги являются важными факторами, определяющими производительность принтера и качество вывода. Использование бумаги, не соответствующей рекомендациям, перечисленным в этом руководстве пользователя, может вызвать следующие неполадки:

- низкое качество печати;
- частые замятия бумаги;
- преждевременный износ принтера.



---

### Примечания:

- Некоторые виды бумаги могут отвечать рекомендациям этого руководства, но все же не давать удовлетворительных результатов. Это может быть следствием неправильного обращения, недопустимой температуры и влажности или других факторов, не контролируемых компанией Xerox.
- Перед покупкой больших партий бумаги убедитесь, что бумага соответствует рекомендациям, приведенным в данном “Руководстве пользователя”.



---

**ОСТОРОЖНО:** Использование бумаги, не соответствующей рекомендациям, может вызвать неполадки, требующие ремонта. Подобный ремонт не обеспечивается гарантией Xerox или соглашениями на обслуживание.

---

## Поддерживаемые типы бумаги

Бумага	Размеры <sup>a</sup>	Плотность	Емкость <sup>b</sup>
Letter	8,5 X 11 дюймов (216 X 279 мм)	от 60 ~ 90 г/м <sup>2</sup> высокосортная (от 16 до 24 фунтов)	<ul style="list-style-type: none"> <li>• 250 листов 75 г/м<sup>2</sup> высокосортная (20 фунтов ) бумага для лотка</li> <li>• 1 лист бумаги для ручного податчика</li> </ul>
A4	210 X 297 мм (8,3 X 11,7 дюйма)		
Executive	7,25 X 10,5 дюйма (191 X 267 мм)		
Legal	8,5 X 14 дюймов (216 X 356 мм)		
B5 (JIS)	182 X 257 мм (7.2 X 10 дюймов)		
Folio	216 X 310 мм (8,5 X 13 дюймов)		
Минимальный размер (спе- циальный)	76 x 122 мм (3 x 5 дюйма)	60 ~ 163 г/м <sup>2</sup> высокосортная (от 16 до 43 фунтов)	1 лист бумаги для ручного податчика
Максималь- ный размер (специаль- ный)	216 x 356 мм (8,5 x 14 дюймов)		
Прозрачная пленка	Ниже перечислены минимальные и максимальные размеры.	Толщина: 0,10 X .14 мм (0,0039 X 0,0055 дюйма)	
Наклейки		до 90 г/м <sup>2</sup> высокосортная (от 16 до 24 фунтов)	
Конверты			

a. Принтер может работать с самыми различными материалами для печати. См. "Печать на картоне или на материалах специальных размеров" на стр. 3.15.

b. Емкость может быть различной в зависимости от плотности и толщины материала, а также от условий окружающей среды.



**Примечание:** При использовании материалов для печати длиной менее 127 мм (5 дюймов) могут возникать замятия бумаги. Для достижения оптимальной производительности правильно храните бумагу и правильно обращайтесь с ней. См. "Условия хранения принтера и бумаги" на стр. 7.17.

## Рекомендации по использованию бумаги

Для достижения наилучших результатов используйте обычную бумагу 75 г/м<sup>2</sup> (20 фунтов). Бумага должна быть высокого качества и не иметь разрезов, разрывов, пятен, свободных частиц, пыли, складок, разрывов и скрученных или согнутых краев.

Если вы не уверены относительно типа используемой бумаги (например, документная или переработанная), посмотрите этикетку на упаковке.

Следующие неполадки может вызвать ухудшение качества печати, замятия или даже повреждение принтера.

Симптом	Проблема с бумагой	Решение
Низкое качество печати или плохое прилипание тонера, неполадки при подаче	Слишком влажная, слишком грубая, слишком гладкая или тисненая бумага, дефектная партия бумаги	Попробуйте печатать на другой бумаге, 100 ~ 250 по Шеффилду, с содержанием влаги 4 ~ 5 %.
Исчезновение точек растра на светлых участках, замятия, скручивание	Неправильное хранение	Храните бумагу плоско, во влагонепроницаемой упаковке.
Высокое затемнение фона серым/износи принтера	Слишком плотная	Используйте бумагу меньшей плотности, откройте задний выводной лоток.
Сильное скручивание при подаче	Слишком влажная бумага, с неверным направлением зерен или коротковолокнистая	<ul style="list-style-type: none"><li>Откройте задний выводной лоток.</li><li>Используйте длиноволокнистую бумагу.</li></ul>
Замятия, повреждение принтера	Вырезы или перфорация	Не используйте бумагу с вырезами или перфорацией.
Неполадки при подаче	Зубчатые края	Используйте высококачественную бумагу.



### Примечания:

- Не используйте фирменные бланки с низкотемпературными чернилами (например, бумагу, применяемую в термографической печати).
- Не применяйте объемные или тисненные печатные бланки.
- Для закрепления тонера на бумаге принтер использует высокую температуру и давление. Убедитесь в том, что листы цветной бумаги или печатные формы напечатаны чернилами, совместимыми с температурой закрепления (200 °C или 392 °F в течение 0,1 секунды).

## Характеристики бумаги

Категория	Характеристики
Кислотность	5,5 ~ 8,0 pH
Толщина листа	0,094 ~ 0,18 мм (3,0 ~ 7,0 миллов)
Скручивание в стопке	Плоскость в пределах 5 мм (0,02 дюйма)
Обрез краев	Обрез острыми лезвиями без видимого размочаливания.
Совместимость закрепления	Не должна вулканизироваться, плавиться, смещаться или выделять вредных веществ при нагреве до 200 °C (392 °F) в течение 0,1 секунды.
Волокно	Длинноволокнистая
Содержание влаги	4 % ~ 6 % от веса
Гладкость	100 ~ 250 Шеффилд

## Емкость выводных лотков

Выводной лоток	Емкость
Лоток для вывода лицевой стороной вниз	50 листов 75 г/м <sup>2</sup> высокосортная (20 фунтов ) бумага
Лоток для вывода лицевой стороной вверх	1 лист 75 г/м <sup>2</sup> высокосортная (20 фунтов ) бумага

## Условия хранения принтера и бумаги

Условия хранения бумаги оказывают непосредственное влияние на подачу.

В идеале бумага должна храниться при комнатной температуре или близкой к ней, в помещении не должно быть слишком сухо или слишком влажно. Помните, что бумага гигроскопична: она быстро впитывает и испаряет влагу.

Высокая температура и влажность разрушают бумагу. Высокая температура вызывает испарение влаги, а холод приводит к конденсации влаги на листах. Системы обогрева и воздушные кондиционеры удаляют большую часть влаги из помещения. Когда бумага открыта и используется, она теряет влагу, что вызывает трещины и пятна. Влажный климат или водоохладители могут вызвать повышение влажности в помещении. Когда бумага открыта и используется, она впитывает избыточную влагу, что вызывает блеклую печать и выпадение точек растра на светлых участках. Кроме того, при потере влаги и ее впитывании бумага может деформироваться. Это вызывает замятия бумаги.

Не следует приобретать больше бумаги, чем можно использовать за короткое время (около 3 месяцев). Бумага, которая хранится длительное время, может подвергаться воздействию высокой температуры и влажности, что вызывает ее повреждение. Во избежание повреждения больших партий бумаги следует тщательно планировать ее приобретение.

Неоткрытая бумага в запечатанных стопках может храниться несколько месяцев до начала использования. Открытые упаковки бумаги легче портятся при хранении, особенно без водоотталкивающей оболочки.

Для достижения оптимальной производительности принтера условия хранения бумаги следует тщательно соблюдать. Бумага должна храниться при температуре от 20° до 24°C (от 68° до 75°F) при относительной влажности от 45% до 55%. При оценке условий хранения бумаги следует учитывать следующие рекомендации:

- Бумага должна храниться при комнатной температуре или близкой к ней.
- Воздух не должен быть слишком сухим или слишком влажным.
- Лучше всего хранить открытую стопку бумаги, плотно обернув ее влагонепроницаемым покрытием. Если принтер хранится или эксплуатируется в экстремальных условиях, распаковывайте столько бумаги, сколько ее потребуется на один день.



# Для заметок



# Указатель

## Б

бумага, рекомендации 3.4  
бумага, емкость 3.3

## В

выводной лоток, выбор 3.5  
водяной знак  
    правка 4.21  
    печать 4.19  
    создание 4.20  
    удаление 4.21

## Д

демонстрационная страница, печать 2.12  
документ, печать 4.2

## Р

размер бумаги 3.3

## Ч

чистка, принтера 5.5

## Э

экономия тонера 4.8

## Е

загрузка бумаги 3.7  
    в ручной податчик 3.8  
    в лоток 2.6, 3.8  
замятия бумаги, устранение 6.7

## Я

язык, изменение 2.18

## Х

кабель принтера, подключение 2.9  
характеристика  
    бумаги 7.13  
    принтера 7.12  
наложение  
    печать 4.24  
    создание 4.22  
    удаление 4.25  
настройка  
    избранного 4.5  
неполадка  
    Linux 6.20  
    Windows 6.19  
лист очистки, печать 5.7

## П

панель управления, использование 1.6  
принтер, разделение 4.28  
принтер, чистка 5.5  
программное обеспечение  
    Linux 7.2  
    обзор 2.13  
    переустановка 2.17  
    удаление 2.18  
    требования к системе 2.15  
    установка 2.15  
ошибка, решение 6.18  
печать  
    водяного знака 4.19  
    демонстрационной страницы 2.12  
    документа 4.2  
    наложения 4.22  
    нескольких страниц на стороне 4.10  
    листа очистки 5.7  
    с масштабированием 4.12  
    плакатов 4.14  
    по размеру страницы 4.13

- подсоединение
  - через кабель параллельного интерфейса 2.9
  - через кабель USB 2.9, 2.10
  - сетевое шнур 2.11
- порядок печати, установка 4.26
- отмена, печати 4.4

## у

- тонер
  - замена 5.4
  - срок службы 5.2
  - перераспределение 5.3
  - установка 2.4
- установка
  - разрешения 4.16
  - размера бумаги 4.6
  - режим изображения 4.16
  - экономии тонера 4.16
  - источника бумаги 4.6
  - параметров True type 4.16
  - программного обеспечения 2.15
  - плотности 4.16
  - типа бумаги 4.6
  - тонера 2.4



XEROX