



YAMAHA

CDC-585 / 685

Чейнджер компакт-дисков



Руководство по эксплуатации

ОСТОРОЖНО

Так как лазерные лучи, применяемые в плеере компакт-дисков, представляют опасность для глаз, не пытайтесь вскрывать корпус устройства. При необходимости обращайтесь только к квалифицированному персоналу сервисного центра.

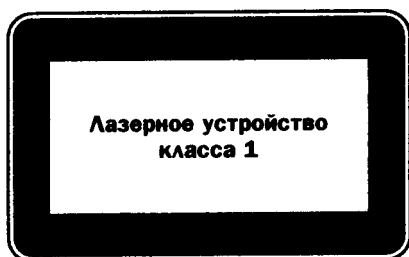

Характеристики лазерного диода

- Материал: GaAlAs
 - Длина волны: 780 нм
 - Продолжительность эмиссии: непрерывная
 - Выходная мощность лазера: максимум 44,6 мВт*
- * Это значение выходной мощности измеряется на расстоянии около 200 мм от поверхности объектива блока оптического звукоснимателя.

Для покупателей в Великобритании

Если розетки у Вас дома не соответствуют вилке шнура, поставляемого с этим устройством, вилку необходимо отрезать и подсоединить подходящую трехконтактную вилку. Подробнее смотрите в инструкции, приведенной ниже.

Замечание : Вилка, отрезанная от сетевого шнура, должна быть уничтожена, так как вилка с неизолированными проводами представляет опасность, если будет включена в действующую розетку.

СПЕЦИАЛЬНЫЕ ИНСТРУКЦИИ ДЛЯ МОДЕЛИ, ПОСТАВЛЯЕМОЙ В ВЕЛИКОБРИТАНИЮ

ЭТО ВАЖНО:

ПРОВОДА ШНУРА ЭЛЕКТРОПИТАНИЯ ОКРАШЕНЫ В СООТВЕТСТВИИ СО СЛЕДУЮЩЕЙ КОДИРОВКОЙ:
Голубой: НЕЙТРАЛЬНЫЙ

Коричневый: под напряжением

Так как цвет проводов шнура электропитания данного аппарата может не соответствовать цвету маркировки контактов Вашего штекера, выполните подсоединение следующим образом:

Голубой провод должен быть подсоединен к контакту, помеченному буквой N или окрашенному в черный цвет. Коричневый провод должен быть подсоединен к контакту, помеченному буквой L или окрашенному в красный цвет. Убедитесь в том, что ни один из проводов не контактирует с клеммой заземления трехконтактного штекера.

ХАРАКТЕРИСТИКИ

- 5-дисковый чейнджер карусельного типа
- Полностью открывающийся приемный лоток для дисков, приспособленный для одновременной смены 5 дисков
- Функция PLAYXCHANGE, возможность смены дисков вовремя воспроизведения другого диска.
- Программируемое воспроизведение с произвольным доступом, повтор воспроизведения
- Возможность дистанционного управления

ПРЕДУПРЕЖДЕНИЕ: ПРОЧТИТЕ ЭТОТ РАЗДЕЛ ПЕРЕД ИСПОЛЬЗОВАНИЕМ ВАШЕГО УСТРОЙСТВА.

1. Данный проигрыватель компакт-дисков является сложным устройством. Для правильного обращения с устройством и для наилучшего выполнения всех функций, пожалуйста, внимательно прочтите данную инструкцию.
2. Тщательно выберите место для установки Вашего устройства. Избегайте установки в местах, подверженных воздействию прямых солнечных лучей или вблизи источников тепла. Не устанавливайте аппарат в запыленных, горячих, холодных или влажных местах. Избегайте подвергать устройство вибрации. Размещайте устройство вдали от источников фоновых наводок, таких как трансформаторы, моторы и тому подобные устройства.
3. Не помещайте других предметов поверх данного устройства, так как в противном случае корпус устройства может обесцветиться.
4. Не вскрывайте корпус устройства, так как это может привести к повреждению устройства или к удару электрическим током. Если какой-либо посторонний предмет попал внутрь устройства, обратитесь за помощью к Вашему дилеру.

5. Для предупреждения опасности возгорания отключайте шнур питания от розетки переменного тока во время грозы.
6. При отключении шнура питания от розетки переменного тока беритесь за вилку: не держите за шнур.
7. Не применяйте чрезмерной силы при использовании переключателей или ручек управления.
8. При перемещении устройства в первую очередь отключите шнур питания от розетки переменного тока и отсоедините шнуры, подключенные к другим устройствам.
9. Не пытайтесь чистить устройство с помощью химических препаратов, так как они могут повредить внешнюю отделку. Используйте чистую сухую ткань.
10. Тщательно прочтите раздел "Поиск и устранение некоторых неисправностей" для исключения простых ошибок при пользовании устройством, прежде чем заключить, что устройство неисправно.
11. Не используйте этот аппарат вверх дном, так как это может привести к перегреву и неисправности.

ВНИМАНИЕ

Для уменьшения риска поражения электрическим током не подвергайте данное устройство воздействию дождя или влаги.

Во избежание поражения электрическим током не вскрывайте корпус устройства. При необходимости обращайтесь только к квалифицированному персоналу сервисного центра.

ОПАСНО

При отказе или повреждении устройства блокировки есть опасность невидимого лазерного излучения. Избегайте прямого воздействия лазерного луча.

ОСТОРОЖНО

Использование ручек управления, регулировок или выполнение операций, отличных от описанных в данном руководстве, может привести к риску, связанному с воздействием излучения.

ЗАМЕЧАНИЯ ОТНОСИТЕЛЬНО ПУЛЬТА ДИСТАНЦИОННОГО УПРАВЛЕНИЯ

Установка батареек

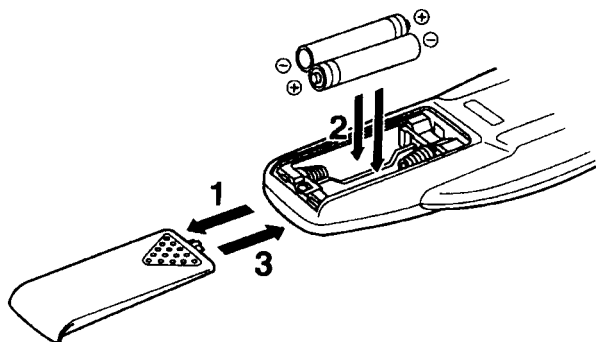

внутри блока батареек.)

- Выньте батарейки, если не будете пользоваться устройством в течение длительного времени.
- Если батарейки потекли, сразу же избавьтесь от них. Не дотрагивайтесь до вытекшего электролита и избегайте попадания его на Вашу одежду. Тщательно очистите блок для батареек перед установкой новых.

Замена батареек

Если Вы обнаружили, что пульт дистанционного управления необходимо использовать ближе к основному устройству, чем ранее, значит батарейки разрядились. Замените обе батарейки на новые.

Замечания

- Для замены используйте только батарейки AA, R6, UM-3.
- Убедитесь, что правильно соблюдена полярность, (Смотрите маркировку

Область действия пульта дистанционного управления

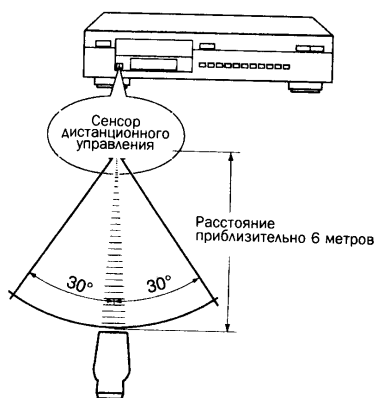



Замечания

- Между пультом дистанционного управления и основным устройством не должно быть больших препятствий.
- Если на сенсор дистанционного управления направить прямой яркий луч света (особенно от флуоресцентной лампы инверторного типа и т. п.), это может привести к неисправностям в работе пульта дистанционного управления. В таком случае переместите основное устройство, чтобы избежать прямого попадания яркого света.

ЗАМЕЧАНИЯ ОТНОСИТЕЛЬНО ОБРАЩЕНИЯ С КОМПАКТ-ДИСКАМИ

- Этот плеер компакт-дисков предназначен для воспроизведения только компакт-дисков,

помеченных знаком  и . Никогда не пытайтесь загрузить диск какого-либо другого типа в это устройство.

Это устройство также может воспроизводить диски диаметром 8 см.

- Для того чтобы вынуть компакт-диск из футляра, откройте футляр и слегка надавите на центр; одним пальцем возьмитесь за центральное отверстие, а двумя другими за края диска, как показано на рисунке, и осторожно поднимите его.

- Всегда обращайтесь с диском очень осторожно, чтобы не поцарапать его поверхность.

Компакт-диск не подвергается износу во время воспроизведения, но повреждения поверхности диска при неаккуратном обращении с ним могут существенно повлиять на качество звуковоспроизведения.

- На воспроизведение не влияют маленькие пылинки и следы от пальцев на поверхности компакт-диска, но даже несмотря на это, компакт-диск надо хранить в чистоте. Протрите диск чистой сухой тканью. Не протирайте круговыми движениями, производите движения от центра к краю.

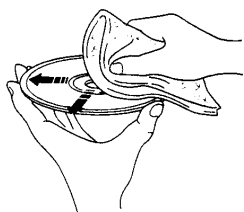

Не пытайтесь чистить поверхность диска какими-либо средствами для чистки дисков, аэрозолями для грампластинок, антистатическими спреями или жидкостями, а также любыми другими химическими препаратами, так как эти вещества могут необратимо повредить поверхность компакт-диска. Не подвергайте компакт-диск воздействию прямых солнечных лучей, высокой температуры и высокой влажности в течение длительного времени, так как это может привести к деформации или повреждению диска.

НЕТ

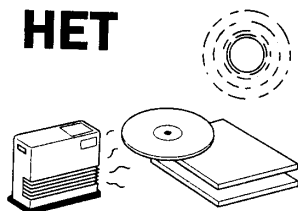

Для воспроизведения дисков диаметром 8 см (3 дюйма). Поместите его во внутреннее углубление приемного лотка. Не кладите обычный (12 см/5 дюймов) диск поверх 8-сантиметрового компакт-диска.

Комплект поставки

В комплект поставки входят:

- Пульт ДУ
- Батарейки (миньон, UM-3, R6)

- Cinch - кабель

Подключение

- Перед выполнением каких-либо подключений выключите питание устройства, усилителя и других компонентов.
- Необходимо выполнить подключения к соответствующим входным разъемам усилителя и других компонентов.
- Если данное устройство вызывает шумы и помехи другого оборудования, например, тюнера, поставьте их подальше один от другого.

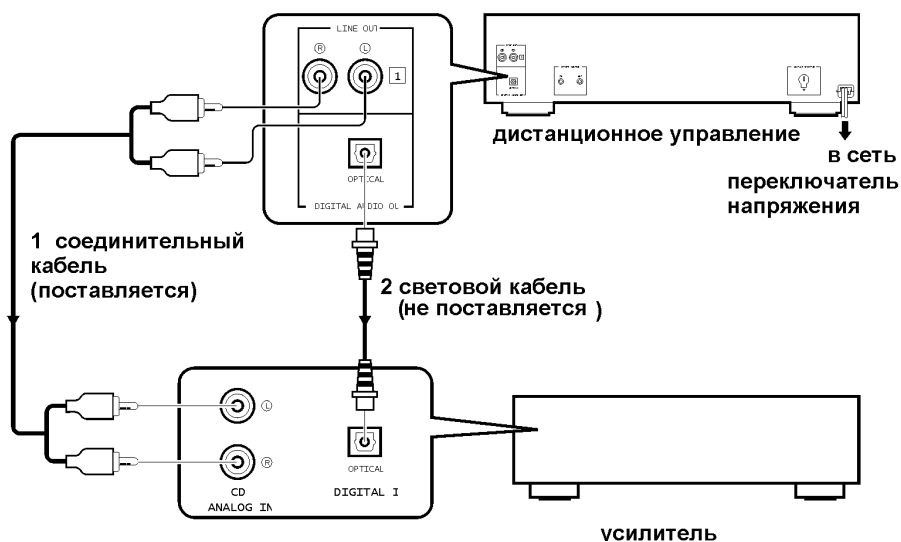

Для подключения устройства к усилителю выберите один из следующих способов:

1. При использовании аналоговых разъемов LINE OUT этого устройства (1)

Подключайте либо к разъемам VARIABLE, либо к разъемам FIXED. (Как правило используются разъемы FIXED).

- Убедитесь, что левый ("L") и правый ("R") разъемы LINE OUT подключены к соответствующим (левому и правому) разъемам усилителя или другого компонента.
- Соедините разъемы "LINE OUT" с разъемами "CD" (или "AUX") усилителя. Если усилитель не имеет таких разъемов, то используйте разъемы "TAPE PB". За более подробной информацией относительно данного подсоединения обратитесь к инструкции по эксплуатации используемого усилителя.
- Разъемы LINE OUT этого аппарата обозначены цифрой 1. При подключении к усилителю или ресиверу YAMAHA, у которого разъемы на задней панели также пронумерованы 1, 2, 3 ... соедините разъемы LINE OUT этого аппарата с разъемами на задней панели усилителя или ресивера, обозначенным 1.

2. При использовании цифрового (оптического) разъема DIGITAL OUT (OPTICAL) данного устройства (2)

- Перед использованием разъема на задней панели снимите предохранительные колпачки.
- Произведите подключение этого разъема к оптическому входному разъему усилителя и/или другого цифрового аудио компонента с помощью имеющегося в продаже волоконно-оптического кабеля.
- Если разъем не используется, убедитесь, что на разъем надет предохранительный колпачок для защиты его от пыли.

Только для CDC-685

Установите уровень сигналов, поступающих в усилитель с помощью кнопки OUTPUT LEVEL +/- на максимальный.

Описание

Передняя панель

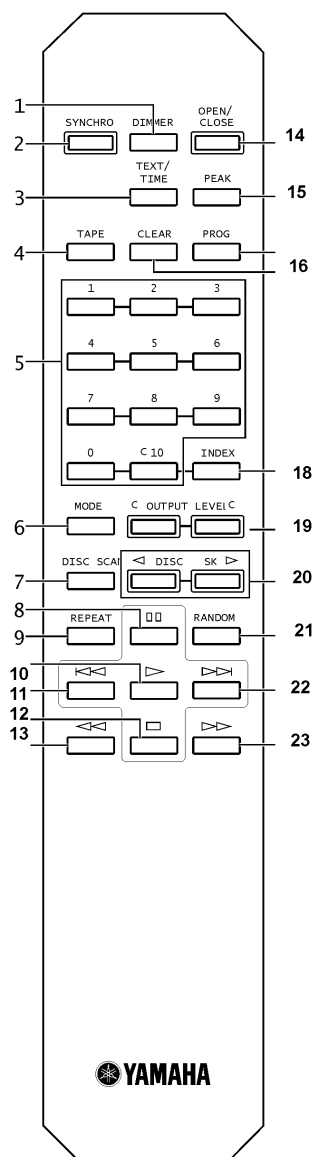

CDC 685

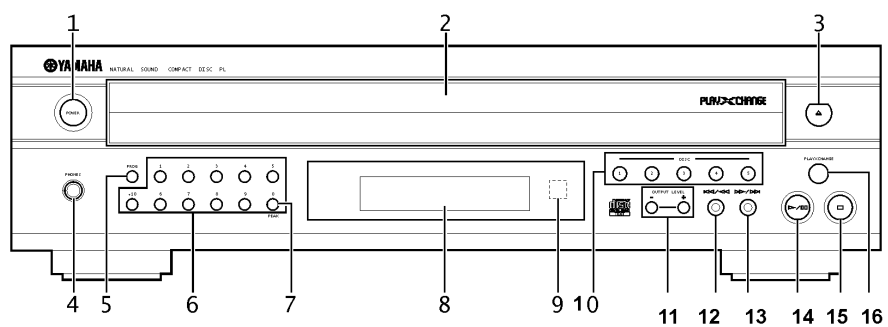

CDC 585

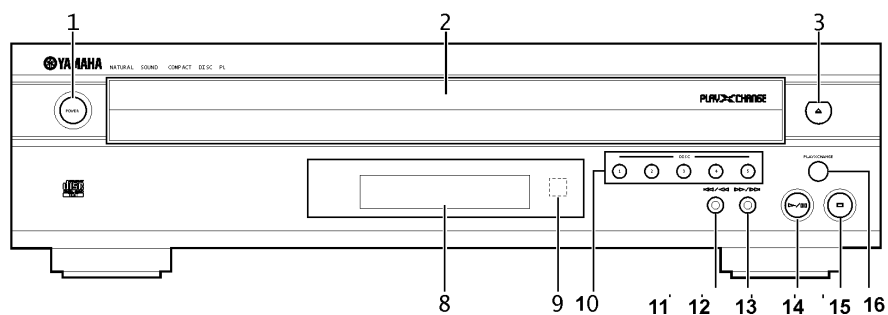

1. POWER (включение в сеть)
2. Приемный лоток компакт-диска

3. Кнопка открывания/закрывания
4. PHONES (гнездо для наушников)
5. PROG (кнопка программирования)
6. Цифровые кнопки
7. Кнопка PEAK
8. Панель дисплея
9. Сенсорное окошко дистанционного управления
10. Кнопка выбора диска
11. OUTPUT LEVEL +/- (Кнопки уровня выходного сигнала)
12. Кнопка поиска/перехода
13. Кнопка поиска/перехода
14. Кнопка воспроизведение/пауза
15. Кнопка останова
16. Кнопка PLAYXCHANGE

Пульт дистанционного управления

1. Кнопка DIMMER (яркость дисплея)
2. Кнопка SYNCHRO
3. TEXT/TIME (кнопка выбора режима вывода на дисплей текста/времени)
4. Кнопка TAPE (кассеты)
5. Цифровые кнопки
6. Кнопка MODE (выбор режима воспроизведения диска)
7. Кнопка DISC SCAN
8. Кнопка PAUSE
9. Кнопка REPEAT (повтор)
10. Кнопка воспроизведения
11. Кнопка перехода
12. Кнопка останова
13. Кнопка поиска
14. Кнопка OPEN/CLOSE
15. Кнопка PEAK (предельного уровня)
16. Кнопка PROG (кнопка программирования)
17. Кнопка CLEAR (стирание)
18. Кнопка INDEX
19. Кнопка OUTPUT/LEVEL - /+ (уровень выходного сигнала)
20. Кнопка DISC SKIP
21. Кнопка RANDOM воспроизведение в случайном порядке
22. Кнопка перехода
23. Кнопка поиска

Дисплей

Дисплей расположен в середине устройства и передает информацию о диске.

После закрытия приемного лотка для компакт-диска с помощью нажатия кнопки OPEN/CLOSE или после выбора требуемого диска с помощью кнопки DISC SKIP во время остановки устройства на дисплее на несколько секунд появляется общее количество дорожек на диске и общая продолжительность записей.

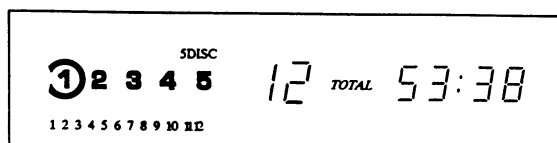

ИНФОРМАЦИЯ НА ДИСПЛЕЕ ВО ВРЕМЯ ВОСПРОИЗВЕДЕНИЯ ДИСКА

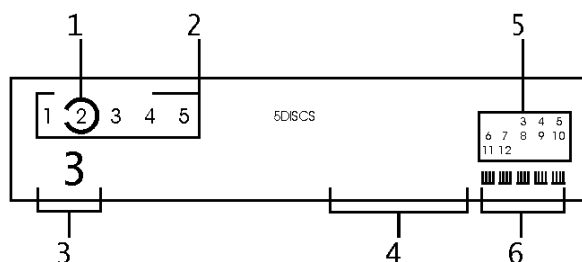

- ① Выделяет номер места выбранного диска в приемном лотке.
- ② Подсвечивает только те номера мест в приемном лотке, на которые установлены диски.
 - * При включении питания на дисплее загораются все номера мест дисков в приемном лотке, а при каждом повороте приемного лотка для смены выбранного диска номера мест в приемном лотке, на которые не установлены диски, гаснут.
- ③ Показывает номер выбранной дорожки.
- ④ Показывает время. (Смотрите раздел “Выбор типа показателя времени для вывода на дисплей” на стр. 11)
- ⑤ Показывает числа, которые соответствуют номерам дорожек (до 20) на выбранном диске. После завершения воспроизведения каждой дорожки соответствующий ей номер исчезает с экрана, и таким образом можно быстро просмотреть количество оставшихся дорожек (и их номера).
- ⑥ **Только для CDC-685**
Показывает уровень выходного сигнала, поступающего в усилитель или наушники, который может быть отрегулирован с помощью кнопки **OUTPUT LEVEL - / +**

Изменение яркости дисплея

По желанию Вы можете менять яркость дисплея путем нажатия кнопки DIMMER.

Выбор показателя времени и текстовых данных для вывода на дисплей

Путем нажатия кнопки TEXT / TIME Вы можете выбрать один из 4 типов показателей времени для вывода на дисплей. Если Вы воспроизводите диск с текстом, то на дисплее появляется название диска, имя исполнителя и название отрывка.

С каждым нажатием на данную кнопку показания на дисплее изменяются следующим образом:

- ① Продолжительность воспроизведения текущей дорожки на данный момент.

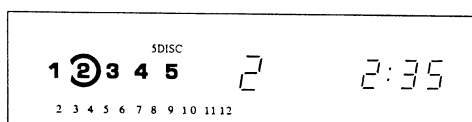

- ③ Общая продолжительность звучания оставшихся дорожек на диске.

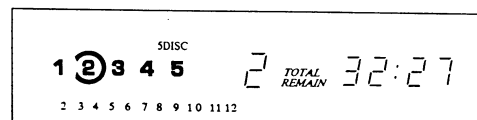

- ② Оставшееся время воспроизведения текущей дорожки на данный момент.

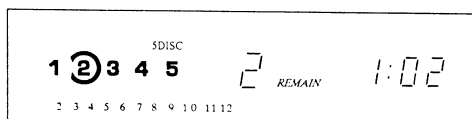

- ④ Общее время воспроизведения диска.

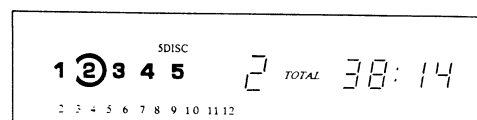

Замечание

Оставшаяся продолжительность воспроизведения текущей дорожки на данный момент ② не будет выводиться на дисплей, если номер дорожки 21 или более.

Основные операции

1. Включите питание кнопкой POWER.
2. Загрузите диск в дисковый лоток наклейкой вверх.
Воспроизведение диска 8 см.
Вложите диск во внутреннее углубление лотка. Не устанавливайте обычный диск (12 см) на 8-см-диск.
3. Закройте лоток диска.
4. Выберите требуемый режим воспроизведения (1 disc или 5 disc), получив подтверждение на дисплее (кнопка MODE).
Режим "1 disc": Устройство будет воспроизводить только требуемый диск.
Режим "5 disc": Устройство будет воспроизводить все диски, установленные в приемный лоток, по очереди.
5. Воспроизведение начнется с первой дорожки первого компакт-диска.

При необходимости выберите требуемый диск с помощью кнопки DISC SKIP или кнопки выбора диска DISC на фронтальной панели.

Для временной остановки

Для паузы в воспроизведении нажмите кнопку PAUSE, для возобновления воспроизведения нажмите эту же кнопку еще раз или нажмите кнопку PLAY.

Кнопка  на передней панели также может использоваться для временной остановки и возобновления воспроизведения.

Для полной остановки воспроизведения

Нажмите кнопку STOP.

Выключение

Нажмите на кнопку POWER.

Функция PLAYXCHANGE

Во время воспроизведения лоток можно открыть путем нажатия кнопки PLAYCHANGE на фронтальной панели без остановки воспроизведения. При этом нельзя использовать кнопку DISC SKIP. При открытом лотке Вы можете вставлять и вынимать диски. Не пытайтесь вложить диск в задний закрытый приемник, т.к. именно в нем в настоящее время находится воспроизводимый диск.

Сканирование дисков для поиска требуемого диска (или для проверки дисков в приемном лотке)

При нажатии кнопки DISC SCAN во время остановки устройства плеер начнет воспроизводить начало каждого диска по очереди. Каждый диск воспроизводится в течение 8 секунд.

Если во время этого воспроизведения Вы обнаружили диск, который хотели бы прослушать, то для отмены этого режима нажмите кнопку DISC SCAN еще раз или нажмите кнопку PLAY. Устройство войдет в режим нормального воспроизведения.

Замечания

- Во время этого воспроизведения номер места в приемном лотке мигает на дисплее. Каждый раз при завершении воспроизведения диска мигание соответствующего номера места в приемном лотке сменяется ровным свечением.

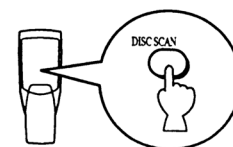

- Возможны случаи, когда Вы не услышите звука во время сканирования диска. Например, это возможно, если диск, который воспроизводится в настоящий момент, имеет продолжительные пропуски между дорожками.

Для воспроизведения требуемой дорожки на диске

Прямой выбор дорожки

Нажмите кнопку с требуемым номером.

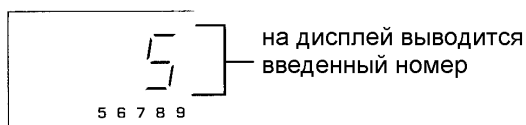

Пример: для ввода 25 дважды нажмите кнопку +10, затем один раз кнопку 5.
Если Вы ввели номер, превышающий число дорожек на диске, будет воспроизводиться последняя дорожка.

Пропуск воспроизведения

Для воспроизведения с начала дорожки, следующей за текущей.

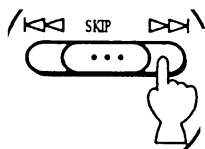

Для воспроизведения с начала текущей дорожки.

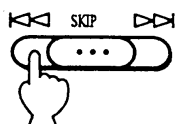

Для воспроизведения с начала дорожки, предшествующей текущей.

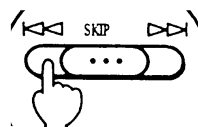

(Дважды)

- Эти операции можно также выполнить, когда устройство находится в режиме паузы или остановки.
- При использовании кнопок **SKIP** на пульте дистанционного управления:
Если нажать и удерживать кнопку, номер дорожки будет последовательно сменяться на следующий номер в порядке возрастания (или убывания номеров).
- При использовании кнопки **SKIP/SEARCH** на передней панели:
Если Вы нажмете и будете удерживать эту кнопку, то выбранная дорожка будет ускоренно воспроизводиться вперед (или назад).

Ускоренное воспроизведение вперед и назад (ручной поиск MANUAL SEARCH)

Для ускоренного поиска вперед или назад нажмите и удерживайте кнопку SEARCH ## или SEARCH ≡≡ соответственно.

- Во время поиска в ручном режиме в обоих направлениях звук может быть слышен (однако слегка искаженный). Этого достаточно для определения точного местоположения нужного фрагмента внутри дорожки или для быстрого просмотра содержимого диска.
 - Поиск вручную можно также выполнить во время паузы, но при этом звука слышно не будет.
- При использовании кнопки SKIN/SEARCH на передней панели:

Постарайтесь не отпускать кнопку сразу после нажатия, т.к. в этом случае воспроизведение перейдет к началу следующей дорожки или вернется к началу текущей дорожки.

Воспроизведение в случайной последовательности

Вы можете задать режим работы устройства, при котором дорожки на диске воспроизводятся в случайной последовательности.

Для выполнения воспроизведения в случайной последовательности

1. Загрузите один диск или более.
2. Закройте приемный лоток.
3. Выберите нужный режим воспроизведения, для этого нажмите на кнопку MODE.

Если Вы выбрали режим '1DISC', то выберите нужный диск с помощью кнопки DISC SKIP на пульте дистанционного управления или кнопки выбора диска DISC на передней панели.

Нажмите на кнопку

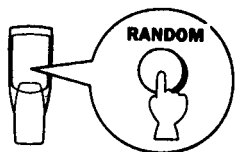

На дисплее загорится RNDM.

Для отмены выполнения воспроизведения в случайной последовательности

Нажмите на кнопку STOP или на кнопку RANDOM еще раз.

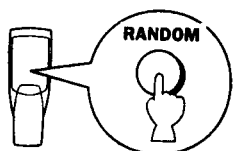

Замечания

- Этот режим не функционирует во время программирования или во время запрограммированного воспроизведения.
- Если кнопку SKIP ## нажать во время выполнения воспроизведения в случайной последовательности, то будет воспроизводиться следующая запрограммированная случайным образом дорожка. Если нажать кнопку SKIP ЭЭ, то начнется воспроизведение с самого начала той дорожки, которая воспроизводилась до этого.

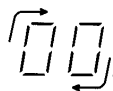

Такая индикация появляется, когда устройство меняет порядок исполнения.

- Во время выполнения воспроизведения в случайной последовательности на дисплей не может быть выведено значение общего оставшегося времени звучания.

Повторное воспроизведение

Вы можете повторно воспроизвести любую требуемую дорожку на диске с помощью нажатия кнопки REPEAT. Режим повторного воспроизведения изменится при каждом нажатии кнопки REPEAT.

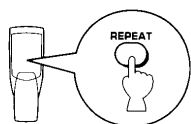

Повтор одной дорожки (REP S)

* Этот режим также доступен при режиме программируемого воспроизведения и при режиме воспроизведения в случайной последовательности.

(При отключении режима повторного воспроизведения возобновляется действие режимов программируемого воспроизведения и воспроизведения в случайной последовательности).

Повтор всех дорожек (REP F)

В режиме «1DISC» все дорожки (полностью весь диск) воспроизводятся повторно.

В режиме «5DISC» все диски из приемного лотка воспроизводятся повторно.

* При режиме программируемого воспроизведения все запрограммированные дорожки воспроизводятся повторно.

- При режиме воспроизведения в случайной последовательности все дорожки, которые были отобраны случайным образом, воспроизводятся повторно в том же порядке.

Поиск по индексу

Если диск содержит индексные номера, то воспроизведение может начаться с любого желаемого индексного номера.

1. Выберите дорожку, которая имеет индексные номера.
2. Нажмите на кнопку INDEX.
3. Выберите желаемый индексный номер.

Для отмены функции индексного поиска

Нажмите кнопку INDEX.

Замечания

- Не все диски имеют индексные номера. Система индексов - это метод подразделения дорожек на более мелкие фрагменты (например, отдельные части в классических симфониях), который значительно облегчает их поиск на диске. На вкладыше диска обычно указывается наличие индексных номеров.
- Если выбирается индексный номер, превышающий все индексные номера на данном диске, воспроизведение начнется с точки последнего индексного номера, имеющегося на диске.
- Для некоторых дисков воспроизведение может начаться немного раньше действительно обозначенной индексной точки.
- Если на диске нет закодированных индексных точек, воспроизведение начнется с начала выбранной дорожки.
- Индексный номер может быть определен только в том случае, если на дисплее горит надпись «INDEX».

Программируемое воспроизведение

Вы можете прослушать Ваши любимые дорожки в любом желаемом порядке с помощью функции программирования дорожек. Можно выбрать и запрограммировать последовательность до 40 дорожек.

1. Остановка устройства
2. Если Вы выбираете дорожки на дисках (диске), отличных от того, что стоит на месте диск 1 в приемном лотке, выведите на дисплей устройства общее время записи на каждом используемом диске с помощью последовательного нажатия кнопки DISC SKIP.
Без этого общая последовательность запрограммированных дорожек не сможет быть выведена на дисплей во время программирования.
3. Нажмите на кнопку PROG для начала программирования.
4. При необходимости выберите нужный диск, нажав на кнопку DISC SKIP на пульте ДУ или на нужную кнопку на передней панели.
5. Запрограммируйте нужную дорожку, используя соответствующие цифровые кнопки.
6. Повторите шаги 4 – 5 для программирования дополнительных дорожек. Вы можете снова внести в программу уже выбранную дорожку.
7. После завершения программирования нажмите на кнопку PLAY.

Вывод на дисплей информации во время программирования

1. Отображает номер в программе для дорожки, которая будет запрограммирована следующей.
2. Отображает номера выбранного диска и выбранной дорожки.
3. Отображает общее время звучания дорожек, запрограммированных на данный момент.
4. Отображает только номера запрограммированных дорожек на выбранном диске.

Если общее время звучания дорожек не отображается на дисплее, если оно превышает 99 мин 59 сек.

Замечания

- Если после нажатия кнопки PROG на дисплее не появляется надпись "STEP 1", нажмите кнопку выбора режима отображения TEXT/TIME.
- Вы можете запрограммировать до 40 дорожек в одну программу.
- Вы можете запрограммировать диск целиком путем нажатия кнопки "0" вместо одной дорожки. В этом случае на дисплее будет мигать надпись "AL".
- Если Вы запрограммируете дорожку с номером более 20, общее время звучания запрограммированных дорожек не будет выведено на дисплей.
- Если во время программирования будет нажата кнопка выбора режима отображения **TIME**, отображение номера программы можно изменить на отображение общего времени звучания запрограммированных дорожек или на отсутствие информации. Для того чтобы вернуться к отображению предыдущей информации, нажмите кнопку выбора режима отображения **TIME** еще раз.
- Кнопки **SKIP** (\lll и \ggg) могут быть использованы во время воспроизведения, но только в пределах запрограммированных дорожек.
- Кнопки **SEARCH** (\lll и \ggg) могут быть использованы во время воспроизведения для поиска всех дорожек, включая и незапрограммированные.

Для остановки программного воспроизведения

Нажмите кнопку STOP. На дисплее отобразится номер первой запрограммированной дорожки. Для возобновления воспроизведения нажмите кнопку PLAY. Воспроизведение начнется с начала программы.

Для проверки запрограммированной информации

1. Если устройство находится в режиме запрограммированного воспроизведения, нажмите кнопку STOP или CLEAR.
2. Нажмите кнопку PROG.
3. При каждом нажатии кнопки SKIP ## номера дорожек и порядок следования запрограммированных дорожек можно проверить один за другим. Отображение номера дорожки можно вернуть (последовательно в обратном порядке), если нажать кнопку SKIP ЭЭ.

Для корректировки запрограммированной информации

1. Следуйте последовательности шагов, описанной в разделе "Для проверки запрограммированной информации".
2. Выведите на дисплей номер дорожки, который Вы хотите откорректировать с помощью нажатия кнопки SKIP.
3. Нажмите цифровые кнопки для ввода номера дорожки, на который Вы хотите заменить номер, выведенный на дисплей. Ранее запрограммированная дорожка будет стерта из памяти, и на ее место будет записана новая.
4. После завершения корректировки нажмите еще раз кнопку PROG или кнопку PLAY.

Для отмены запрограммированной последовательности

Для этого существуют следующие методы, которые описаны ниже.

- Нажмите кнопку STOP или кнопку CLEAR, когда устройство находится в режиме остановки.
- Откройте приемный лоток для диска.
- Выключите питание.

Синхронизированная запись с компакт-диска

Данное устройство может автоматически выполнять запись на кассетную деку синхронно с воспроизведением компакт-диска. С помощью этой функции Вы можете выполнять запись с компакт-диска на ленту более легко и точно.

Для выполнения записи необходимо иметь кассетную деку фирмы YAMAHA, в которой есть такая функция. (Обратитесь к руководству по эксплуатации Вашей кассетной деки, чтобы выяснить, подходит ли она для выполнения этой функции).

Данное устройство и кассетная дека должны быть помещены рядом друг с другом так, чтобы оба устройства могли одновременно воспринимать сигналы от одного пульта ДУ.

1. Выберите диск.
2. Вставьте кассету в кассетную деку.
Функция поиска пикового уровня, имеющаяся у данного устройства, особенно полезна при записи на ленту для регулировки уровня записи на кассетной деке (см. раздел «Поиск пикового уровня»).
3. Нажмите на кнопку SYNCHRO
При этом устройство войдет в режим паузы, а кассетная дека в режим REC/PAUSE.
* В этом режиме дисплей часов данного устройства мигает.
4. При желании выберите дорожку, которая будет записываться первой.
5. Нажмите на кнопку PLAY. Включается режим воспроизведение CD и запись на ленту.
*Воспроизведение компакт-диска начинается чуть позже, чем запись на кассетной деке.
6. Если Вы хотите временно остановить запись и затем возобновить ее с нужной дорожки, повторите шаги 3 – 5 снова.

Для отмены этой функции

Нажмите на кнопку STOP.

Замечания

- Для отмены или остановки записи нажмите кнопку STOP на кассетной деке.
- Вместо записи полного диска целиком Вы можете с помощью этой функции записать на ленту запрограммированную последовательность дорожек (см. раздел «Программирование записи на ленту»).
- Эта функция может использоваться совместно с функцией автоматического программирования записи на ленту.

Программирование дорожек для записи на ленту

Это удобное средство может быть использовано для программирования дорожек при записи на ленту. Запомнив только общее возможное время записи на ленту, устройство может автоматически запрограммировать дорожки или помочь Вам запрограммировать дорожки так, чтобы все они уместились на ленту с наименьшим количеством незаписанных участков в конце каждой ленты.

Функция поиска пикового уровня, имеющаяся у данного устройства, особенно полезна при записи на ленту для регулировки уровня записи на кассетной деке (см. раздел «Поиск пикового уровня»).

• Автоматическое программирование ленты

Устройство может автоматически запрограммировать дорожки на диске, не изменяя исходный порядок дорожек.

1. Нажмите кнопку STOP.
2. Выберите диск.
3. Введите общее возможное время записи на ленту.

Вы можете выбрать одно из четырех возможных значений продолжительности звучания для ленты с помощью нажатия кнопки TAPE.

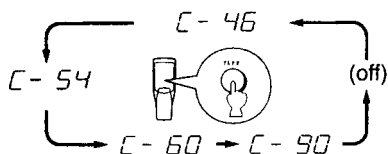

В противном случае Вы можете ввести общее возможное время записи на ленту вручную. Например: Для типа ленты C-64 (32 минуты для каждой стороны).

4. Нажмите кнопку REPEAT.
Устройство автоматически запрограммирует дорожки для стороны А и стороны В отдельно в зависимости от общего возможного времени записи на ленту.

5. Начните запись на кассетной деке и одновременно нажмите кнопку PLAY на данном устройстве.
6. Устройство остановится в режиме паузы в конце стороны А на ленте. Переверните ленту на сторону В. Возобновите запись и одновременно нажмите кнопку PLAY или PAUSE на данном устройстве.

Замечания

- Если длины ленты не достаточно, то не все дорожки могут быть запрограммированы. Для программирования всех дорожек используйте ленту с большей длиной.

Показания индикатора при программировании

1. Индикатор показывает количество запрограммированных дорожек для каждой стороны последовательно сразу же после завершения автоматического программирования, а затем индикация сменяется номером первой запрограммированной дорожки для стороны А.
 2. Показывает общее время звучания запрограммированных дорожек для каждой стороны.
 3. Показывает номера запрограммированных дорожек для каждой стороны.
- Функцию синхронизации записи с компакт-диска можно использовать, если Ваша кассетная дека позволяет это сделать. Для этого на шаге 5 и 6 нажмите кнопку SYNCHRO и затем нажмите кнопку PLAY на пульте дистанционного управления данного устройства. Автоматически начнется запись.

• Программирование ленты вручную

Эта функция используется для записи нужных дорожек, выбранных на одном или нескольких дисках, в нужном порядке.

1. Нажмите кнопку STOP.
2. Если Вы выбираете дорожки на дисках (диске), отличных от того, что стоит на месте диск 1 в приемном лотке, выведите на дисплей устройства общее время записи на каждом используемом диске с помощью последовательного нажатия кнопки DISC SKIP.
С помощью этой операции устройство считывает диск.
3. Выполните операции 4 и 5 из предыдущего раздела.
4. Нажмите на кнопку PROG.
5. При необходимости выберите нужный диск.
6. Выберите нужную дорожку
7. Повторите шаги 5 и 6 для программирования дополнительных дорожек для стороны А на ленте.

*Если на дисплее появляется Err, это значит, что дорожка с выбранным номером не может быть запрограммирована.

8. После завершения выбора дорожек для стороны А нажмите кнопку TAPE. Будет вставлена пауза.
9. Запрограммируйте нужные дорожки (для записи на сторону В) в любом желаемом порядке(шаги 5 и 6).
10. Начните запись на кассетной деке и одновременно нажмите на кнопку PLAY на данном устройстве.
11. Устройство остановится в режиме паузы в конце стороны А на ленте. Переверните ленту на сторону В. Возобновите запись и одновременно нажмите кнопку PLAY или PAUSE на данном устройстве.

Замечания

- Если при выполнении шагов 7 и 10 на дисплее появляется надпись "Err", это значит, что дорожка с выбранным номером не может быть запрограммирована, так как на ленте не осталось достаточно места. Однако если в это время на дисплее горит номер другой дорожки, Вы можете запрограммировать ее вместо первоначальной.
- Функцию синхронизации записи с компакт-диска можно использовать, если Ваша кассетная дека позволяет это сделать. Для этого на шаге 12 и 13 нажмите кнопку SYNCHRO и затем нажмите кнопку PLAY на пульте дистанционного управления данного устройства. Автоматически начнется запись.
- Возможно запрограммировать до 40 дорожек. Пауза засчитывается как одна дорожка.
- Как провести проверку, корректировку и отмену запрограммированных дорожек, описано выше. При проверке данных программы, убедитесь, что между номерами дорожек для сторон А и В горит индекс «Pi».

Программирование ленты в случайной последовательности

Устройство может автоматически запрограммировать дорожки в случайном порядке для записи на ленту.

1 Выполните шаги 1 - 3, описанные в разделе «Автоматическое программирование».

2

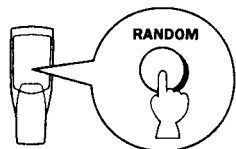

* Устройство автоматически запрограммирует дорожки для стороны А и стороны В отдельно в зависимости от общего возможного времени записи на ленту.

3 Начните запись на кассетной деке и одновременно нажмите кнопку PLAY на данном устройстве.

4 В конце стороны А устройство войдет в режим паузы. Переверните кассету на сторону В. Возобновите запись и одновременно нажмите кнопку PLAY или PAUSE на данном устройстве,

Замечания

- Так как запрограммированная информация изменяется каждый раз при нажатии кнопки RANDOM, время записи, оставшееся до конца ленты, также изменяется соответственно.
- Если длины ленты недостаточно, то не все дорожки могут быть запрограммированы. Для программирования всех дорожек используйте ленту с большей длиной.
- На шаге 2 Вы можете проверить запрограммированную информацию для стороны А и стороны В.
 1. Индикатор показывает количество запрограммированных дорожек для каждой стороны последовательно сразу же после завершения автоматического программирования, затем его сменяет индикация номера первой запрограммированной дорожки для стороны А.
 2. Показывает общее время звучания запрограммированных дорожек для каждой стороны.
 3. Показывает номера запрограммированных дорожек для каждой стороны.
- Функцию синхронизации записи с компакт-диска можно использовать, если Ваша кассетная дека позволяет это сделать. Для этого на шаге 3 и 4 нажмите кнопку SYNCHRO и затем нажмите кнопку PLAY на пульте дистанционного управления данного устройства. Автоматически начнется запись.

Автоматический поиск пикового уровня на диске

Эта удобная функция автоматически ищет участок на диске, где находится пиковое значение уровня источника, а затем воспроизводит этот участок повторно. Эта функция особенно полезна при записи на ленту для регулировки уровня записи на кассетной деке.

1. Нажмите кнопку STOP для остановки устройства.
2. Выберите путем нажатия на кнопку MODE режим воспроизведения диска "1DISC".
3. Выберите диск путем нажатия на кнопку DISC SKIP
4. Нажмите на кнопку PEAK (на передней панели). Выполняется поиск пикового значения уровня на диске.

Затем участок на диске, где находится пиковое значение уровня источника, воспроизводится повторно. Отрегулируйте уровень записи на кассетной деке, слушая это повторное воспроизведение.

Для отмены этой функции

Нажмите кнопку STOP. (Некоторые другие кнопки также могут быть использованы для отмены этой функции.)

Замечания

- Если выполнять поиск пикового уровня дважды или более раз на одном и том же диске, не всегда будет выбираться один и тот же участок, так как устройство будет выполнять поиск пикового уровня среди участков диска, случайно избираемых с помощью встроенного микрокомпьютера.

• В режиме запрограммированного воспроизведения эта функция будет выполняться только среди запрограммированных дорожек. В режиме запрограммированного воспроизведения сначала нажмите кнопку STOP, а затем нажмите кнопку PEAK. В режиме, отличном от запрограммированного воспроизведения, нажмите только кнопку PEAK.

УСТАНОВКА УРОВНЯ ЗВУКА

Установка уровня выходного сигнала на усилитель

Уровень выходного сигнала на разъем LINE OUT можно отрегулировать с помощью кнопок OUTPUT LEVEL - / +.

Для получения оптимального качества звучания следует установить уровень на максимум, если для подключения используется разъем DIGITAL AUDIO.

Уровень сигнала можно проверить по дисплею.

Воспроизведение через наушники

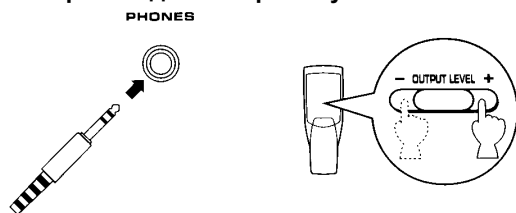

Подключите наушники к гнезду PHONES и отрегулируйте громкость кнопками пульта ДУ или регулятором OUTPUT LEVEL.

ВОСПРОИЗВЕДЕНИЕ ЧЕРЕЗ ТАЙМЕР

Только для модели CDC-685

Вы можете начать воспроизведение в определенное время, если Вы подключите к устройству таймер (приобретается дополнительно).

При этом следует руководствоваться инструкцией по эксплуатации таймера.

- Выберите режим воспроизведения
- Нажмите на кнопку POWER.
- Нажмите на кнопку POWER при нажатой кнопке воспроизведения/пауза на фронтальной панели.
- На дисплее появляется TIMER P. ON. Включается функция таймера. (Если функция таймера уже включена, то при данной операции появляется TIMER P. OFF и функция отключается.) В данном случае следует повторить шаги 2 и 3.
- Установите таймер на определенное время. При наступлении установленного времени устройство включается и начинается воспроизведение.

ПОИСК И УСТРАНЕНИЕ НЕКОТОРЫХ НЕИСПРАВНОСТЕЙ

Если устройство перестало нормально работать, просмотрите следующие пункты, чтобы определить, нельзя ли простыми средствами исправить положение. Если это невозможно или если неисправность не указана в графе симптомов, тогда отсоедините шнур питания и обратитесь к своему дилеру фирмы YAMAHA или в ближайший сервисный центр.

СИМПТОМ	ВОЗМОЖНАЯ ПРИЧИНА	МЕРЫ УСТРАНЕНИЯ
Устройство не включается даже если переключатель POWER установлен в положение ON.	Шнур питания отсоединен или подсоединен не до конца.	Тщательно подсоедините шнур питания.
Не закрывается полностью приемный лоток для компакт-дисков.	В лоток попал посторонний предмет.	Внимательно проверьте приемный лоток и удалите посторонний предмет.
Не начинается воспроизведение.	Диск поврежден.	Внимательно проверьте диск и замените его, если это необходимо.

	В лазерный звукозаписывающий диск попала влага. Диск загружен обратной стороной.	Подождите 20 - 30 минут после включения устройства, после чего начинайте воспроизведение диска. Установите диск так, чтобы сторона с наклейкой была сверху.
	Диск загрязнился.	Почистите диск.
1 Воспроизведение задерживается или начинается с другого места.	Диск поцарапан или поврежден.	Внимательно проверьте диск и замените его, если это необходимо.
Нет звука.	Неправильно подключен выходной кабель.	Тщательно подключите кабели. Если проблема не исчезает, это может означать, что кабель неисправен.
	Неправильно работает усилитель.	Установите ручки управления усилителя для правильного выбора входов.
Звук "прыгает".	Плеер подвергается вибрации или ударам.	Переместите плеер.
	Диск загрязнился.	Почистите диск.
Гудение	Неправильно подключены кабели.	Тщательно подключите аудиокабели. Если проблема не исчезает, это может означать, что кабель неисправен.
Шум от расположенного рядом тюнера.	Тюнер расположен слишком близко к плееру.	Поместите тюнер и плеер подальше друг от друга.
Шум внутри приемного лотка.	Диск деформирован.	Замените диск.
Не работает пульт дистанционного управления.	Батарейки пульта дистанционного управления разрядились.	Замените батарейки на новые.
	Прямые солнечные лучи или яркий свет (особенно от флуоресцентной лампы инверторного типа) попадают на сенсор дистанционного управления основного устройства.	Измените положение основного устройства.

ТЕХНИЧЕСКИЕ ХАРАКТЕРИСТИКИ

Частотная характеристика	2 Гц-20 кГц, $\pm 0,5$ дБ
Гармонические искажения + шум (1 кГц)	0,003%
Отношение сигнал/шум	106 дБ
Динамический диапазон	96 дБ
Детонация	ниже измеряемого уровня
Выходное напряжение (1 кГц, 0 дБ)	2,0 $\pm 0,5$ В
Выход наушников (-20 дБ)	200 ± 40 мВ / 150 Ом (только CDC-685)

ОБЩИЕ ХАРАКТЕРИСТИКИ

Потребляемая электроэнергия	
Модели, поставляемые в Австралию	240 В, 50 Гц
Модели, поставляемые в Европу и Великобританию	230 В, 50 Гц
Базовая модель	110/120/220/240 В, 50/60 Гц
Потребляемая мощность	12 Вт
Габаритные размеры (ширина x высота x глубина)	435 x 116 x 404 мм

Вес	5,85 кг
Дополнительные принадлежности	Соединительный шнур Пульт дистанционного управления Батарейки (миньон, R6, UM-3)

Свойства лазерного диода

Материал	GaALAs
Длина волны	780 nm
Длительность эмиссии	непрерывная
Мощность лазера	макс. 44,6 uW

Технические характеристики могут быть изменены без предварительного уведомления.