

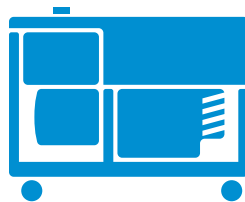

РУКОВОДСТВО ДЛЯ ВЛАДЕЛЬЦА



EF2800i

7VU-28199-R0

Декларация соответствия ЕС
соответствие Инструкции 98/37/ЕС

Мы _____

«ЯМАХА МОТОР Ко. ЛТД»

322-1 Нарутаки, Какегава, Шизуока, Япония

со всей ответственностью заявляем, что изделие

EF2800i (7VU-320101-)

на которое распространяется данная декларация, соответствует основным требованиям по безопасности и здоровью Инструкции 98/37/ЕС, а также другим Инструкциям ЕС

89/336/ЕЕС, 2000/14/ЕС, 73/23/ЕЕС

(если распространяется)

Для осуществления правильного применения основных требований по безопасности и здоровью, указанных в Инструкциях ЕС, были приняты во внимание следующие стандарты и/или технические спецификации:

Шизуока, Япония 18 сентября 2001

Отделение машиностроения, отдел эксплуатации наружного силового оборудования Подпись





MT20

AE00001

ВВЕДЕНИЕ

Поздравляем Вас с покупкой нового генератора «Ямаха».

Данное руководство содержит информацию относительно эксплуатации и технического обслуживания данной машины.

Если у Вас появятся вопросы, связанные с эксплуатацией и техническим обслуживанием вашей машины, пожалуйста, обращайтесь к дилеру компании «Ямаха».

AE00011

ИДЕНТИФИКАЦИЯ МАШИНЫ

Серийный номер машины выбит в показанном на рисунке месте.

ПРИМЕЧАНИЕ: _____

Первые три цифры этого номера обозначают номер модели; остальные три цифры обозначают порядковый номер выпущенного изделия. Запишите этот номер и указывайте его в заказе на поставку запасных частей.

AE00021

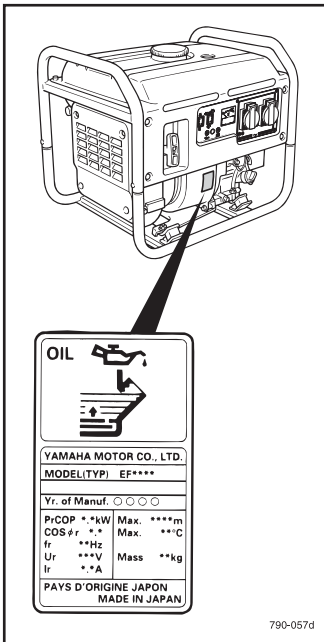

790-057d

EF2800i РУКОВОДСТВО ПОЛЬЗОВАТЕЛЯ

©2001 «Ямаха Мотор Ко., Лтд.»

1-ое издание, февраль 2001

Все права сохраняются.

Любое копирование и несанкционированное использование без письменного разрешения компании «Ямаха Мотор Ко., Лтд.» запрещено.

Отпечатано в России

AE00031

Pr COP	Номинальная активная мощность в течение продолжительного времени
Cos Цr	Номинальный коэффициент мощности
fr	Номинальная частота
Ur	Номинальное напряжение
Ir	Номинальный ток
Max. **m	Максимальная высота над уровнем моря места установки
Max. **°C	Максимальная температура окружающего воздуха
Mass ** kg	Сухая масса

AE00032

⚠ ПРЕДУПРЕЖДЕНИЕ
ПРОЧИТЕ И ПОЛНОСТЬЮ РАЗБЕРИТЕСЬ В ДАННОМ РУКОВОДСТВЕ, ПЕРЕД ТЕМ КАК ПРИСТУПИТЬ К ЭКСПЛУАТАЦИИ МАШИНЫ.

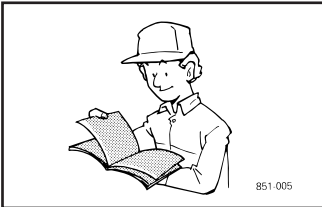

Особо важная информация выделена в данном руководстве с помощью описанных ниже обозначений.



Символ предупреждения об опасности означает: **ВНИМАНИЕ! БУДЬТЕ ОСТОРОЖНЫ! ВЫ ПОДВЕРГАЕТЕСЬ ОПАСНОСТИ!**

⚠ ПРЕДУПРЕЖДЕНИЕ

Невыполнение инструкций, отмеченных словом **ПРЕДУПРЕЖДЕНИЕ**, **может привести к серьезным травмам или к смерти оператора машины, находящихся поблизости людей или лиц, выполняющих проверку или ремонт машины.**

ОСТОРОЖНО :

Словом **ВНИМАНИЕ** обозначены специальные меры предосторожности, которые необходимо соблюдать для того, чтобы предотвратить повреждение машины.

ПРИМЕЧАНИЕ :

В **ПРИМЕЧАНИЯХ** содержится важная информация, облегчающая выполнение процедур или делающая их более понятными.

ПРИМЕЧАНИЕ : _____

- Компания «Ямаха» постоянно стремится усовершенствовать конструкцию и повысить качество выпускаемых ею изделий. Поэтому, хотя данное руководство и содержит самую свежую информацию, которая являлась доступной на момент публикации руководства, могут быть небольшие несоответствия между вашей машиной и этим руководством. Если у Вас возникнут какие-либо вопросы, связанные с данным руководством, пожалуйста, обращайтесь к дилеру компании «Ямаха».
 - Данное руководство следует рассматривать как составную часть данной машины, и оно должно передаваться вместе с машиной, если машина переходит к другому владельцу.
-

ГАРАНТИЯ

ГАРАНТИЯ	1
РАСПОЛОЖЕНИЕ ЯРЛЫКОВ С ВАЖНОЙ ИНФОРМАЦИЕЙ	2
ЗНАЧЕНИЕ СИМВОЛОВ	3
ИНФОРМАЦИЯ ПО ТЕХНИКЕ БЕЗОПАСНОСТИ	4
ВЫХЛОПНЫЕ ГАЗЫ ЯВЛЯЮТСЯ ЯДОВИТЫМИ	4
ТОПЛИВО ЯВЛЯЕТСЯ ЛЕГКОВОСПЛАМЕНЯЮЩИМСЯ И ЯДОВИТЫМ ВЕЩЕСТ- ВОМ	4
ДВИГАТЕЛЬ И ГЛУШИТЕЛЬ МОГУТ БЫТЬ ОЧЕНЬ ГОРЯЧИМИ	5
ЗАЩИТА ОТ ПОРАЖЕНИЯ ЭЛЕКТРИЧЕСКИМ ТОКОМ	6
ЗАМЕЧАНИЯ ОТНОСИТЕЛЬНО ИСПОЛЬЗОВАНИЯ УДЛИНИТЕЛЬНОГО ШНУРА	6
ЗАМЕЧАНИЯ ОТНОСИТЕЛЬНО ПОДКЛЮЧЕНИЯ	7
ОРГАНЫ УПРАВЛЕНИЯ	8
ОПИСАНИЕ	8
ПАНЕЛЬ УПРАВЛЕНИЯ	8
СИСТЕМА КОНТРОЛЯ УРОВНЯ МАСЛА	9
ВЫКЛЮЧАТЕЛЬ ДВИГАТЕЛЯ	9
ПЕРЕКЛЮЧАТЕЛЬ ЭКОНОМНОГО РАСХОДОВАНИЯ ТОПЛИВА	10
ПРОВЕРКИ ПЕРЕД ИСПОЛЬЗОВАНИЕМ	11
ТОПЛИВО	11
МОТОРНОЕ МАСЛО	12
ЗАЗЕМЛЕНИЕ	13
ЭКСПЛУАТАЦИЯ	14
ЗАПУСК ДВИГАТЕЛЯ	14
ДИАПАЗОН ПРИМЕНЕНИЙ	16
ПОДКЛЮЧЕНИЕ	17
ОСТАНОВКА ДВИГАТЕЛЯ	20
ПЕРИОДИЧЕСКОЕ ТЕХНИЧЕСКОЕ ОБСЛУЖИВАНИЕ	21
ГРАФИК ТЕХНИЧЕСКОГО ОБСЛУЖИВАНИЯ	21
РЕГУЛИРОВКА КАРБЮРАТОРА	22
ПРОВЕРКА СОСТОЯНИЯ СВЕЧИ ЗАЖИГАНИЯ	23
ЗАМЕНА МОТОРНОГО МАСЛА	23
ЭКРАН ГЛУШИТЕЛЯ	25
ВОЗДУШНЫЙ ФИЛЬТР	26
ТОПЛИВНЫЙ КРАН	27
ФИЛЬТР ТОПЛИВНОГО БАКА	27
НАХОЖДЕНИЕ И УСТРАНЕНИЕ НЕИСПРАВНОСТЕЙ	28
Генератор не вырабатывает электроэнергию	28
ХРАНЕНИЕ	29
СЛЕЙТЕ ТОПЛИВО	29
ДВИГАТЕЛЬ	29
ТЕХНИЧЕСКИЕ ХАРАКТЕРИСТИКИ	30
РАЗМЕРЫ И МАССА	30
ДВИГАТЕЛЬ	30
ГЕНЕРАТОР	31
ЭЛЕКТРИЧЕСКАЯ СХЕМА	32

ГАРАНТИЯ

Если Вы не можете самостоятельно определить причину неисправности и устранить ее, обратитесь за помощью к дилеру, который занимается продажей и обслуживанием генераторов «Ямаха». Это особенно важно в течение периода действия гарантии, так как несанкционированный, опасный или неправильный ремонт может привести к отмене гарантийных обязательств.

Следует помнить о том, что ваш официальный дилер компании «Ямаха» имеет специальные инструменты, приспособления и запасные части, необходимые для правильного выполнения ремонта вашего генератора. Всегда обращайтесь к нему за помощью, если у вас появились сомнения относительно эксплуатационных характеристик генератора и/или выполнения технического обслуживания генератора. В данном руководстве могут быть некоторые неточности, вызванные опечатками или изменениями, внесенными в конструкцию изделия. До тех пор, пока вы не изучите данную модель генератора досконально, каждый раз перед выполнением технического обслуживания обращайтесь за консультацией к дилеру компании «Ямаха».

Если вам понадобится дополнительная информация относительно выполнения технического обслуживания, вы можете приобрести у своего местного официального дилера компании «Ямаха» руководства по выполнению технического обслуживания.

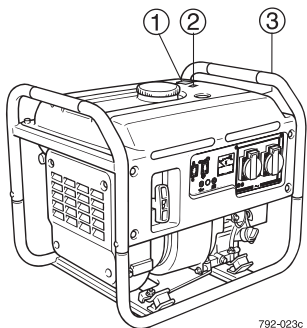

792-023c

AE00062

РАСПОЛОЖЕНИЕ ЯРЛЫКОВ С ВАЖНОЙ ИНФОРМАЦИЕЙ

Перед началом эксплуатации данной машины внимательно прочтите текст, напечатанный на показанных ниже ярлыках.

ПРИМЕЧАНИЕ:

Сохраните или поменяйте ярлыки, на которых напечатаны меры предосторожности и инструкции.

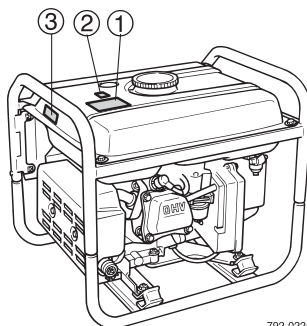

792-022a

①

		<ul style="list-style-type: none"> ● ОСТАНОВИТЕ ДВИГАТЕЛЬ ПЕРЕД ДОЗАПРАВКОЙ ТОПЛИВА ● ARRETEZ LE MOTEUR AVANT DE REFAIRE LE PLEIN. ● VOR AUF TankEN MOTOR ABSTELLEN. ● ARRESTARE IL MOTOR PRIMA DI FARE RIFORMIMENTO. ● STOP DE MOTOR ALVORENS BIJ TE TANKEN. ● PARE EL MOTOR ANTES DE RELLENAR. ● ΣΤΑΜΑΤΗΣΤΕ ΤΗΝ ΜΗΧΑΝΗ ΠΡΙΝ ΤΟΝ ΑΝΕΦΟΔΙ ΑΣΜΟ. ● SLÅ AV MOTOREN FØR PÅFYLLING AV BRENNSTOFF.

7TA-24162-30

①



②



AE00995

ЗНАЧЕНИЕ СИМВОЛОВ

Перед началом эксплуатации данной машины уясните значения показанных ниже символов. (См. раздел “ИНФОРМАЦИЯ ПО ТЕХНИКЕ БЕЗОПАСНОСТИ”, где представлена более подробная информация).



Символ предупреждения об опасности означает: **ВНИМАНИЕ! БУДЬТЕ ОСТОРОЖНЫ! ВЫ ПОДВЕРГАЕТЕСЬ ОПАСНОСТИ!**



Перед началом эксплуатации прочтите руководство.



Будьте осторожны. Выхлопные газы являются ядовитыми.



Никогда не запускайте двигатель в непроветриваемом помещении.



Не дотрагивайтесь до горячих поверхностей, таких как, например, двигатель или глушитель.



Клемма заземления.
Не забудьте заземлить генератор.

AE00071

ИНФОРМАЦИЯ ПО ТЕХНИКЕ БЕЗОПАСНОСТИ

AE00072

ВЫХЛОПНЫЕ ГАЗЫ ЯВЛЯЮТСЯ ЯДОВИТЫМИ

- Никогда не запускайте двигатель в непроветриваемом помещении. Это может привести к потере сознания и смерти в течение короткого времени. Машина должна работать в хорошо вентилируемых местах.

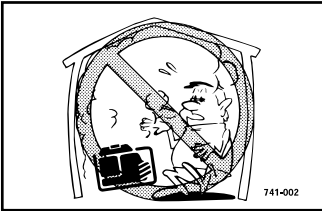

AE00075

ТОПЛИВО ЯВЛЯЕТСЯ ЛЕГКОВОСПЛАМЕНЯЮЩИМ-СЯ И ЯДОВИТЫМ ВЕЩЕСТВОМ

- При выполнении заправки топливом двигатель должен быть обязательно остановлен.
- При выполнении заправки топлива не курите и не заливаете топливо вблизи открытого пламени.
- При выполнении заправки топлива соблюдайте осторожность, не допускайте попадания пролитого топлива на двигатель и на глушитель.
- Если вы проглотили топливо, вдохнули пары топлива, или если топливо попало вам в глаз, немедленно обратитесь за помощью к доктору. Если пролитое топливо попало на вашу кожу или на вашу одежду, немедленно смойте его с помощью воды и мыла, и переоденьтесь в другую одежду.
- Во время работы и во время транспортировки генератор должен находиться в вертикальном положении. При наклоне генератора топливо может вытечь из карбюратора или из топливного бака.

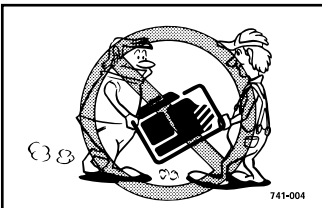
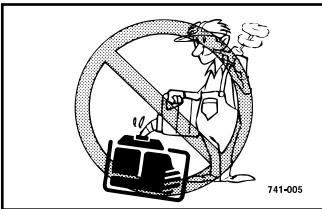

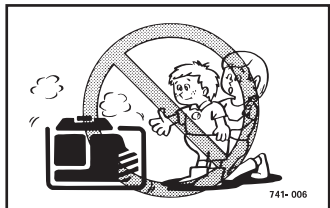

AE00859

ДВИГАТЕЛЬ И ГЛУШИТЕЛЬ МОГУТ БЫТЬ ОЧЕНЬ ГОРЯЧИМИ

- Установите машину в таком месте, чтобы к ней не могли прикоснуться проходящие мимо люди, и особенно, дети.

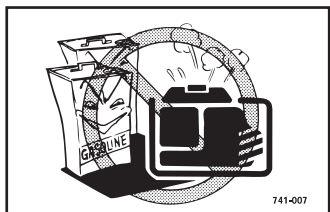

- Во время работы двигателя рядом с выхлопным отверстием не должно быть легковоспламеняющихся материалов.

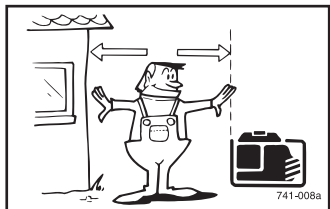

- Генератор должен располагаться на расстоянии не менее одного метра (три фута) от здания или другого оборудования, иначе двигатель может перегреться.

а) 1 м

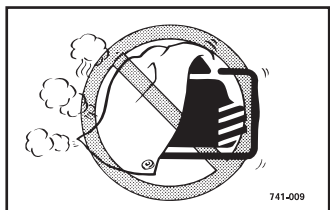

- Не включайте двигатель с надетым на машину пылезащитным чехлом.

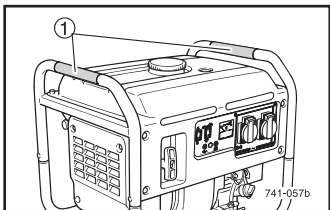

- При переноске генератора обязательно держите его за ручку (ручки) для переноски.

① Ручки для переноски (выделены на рисунке затенением)

- Генератор должен использоваться в условиях, указанных в паспортной табличке. Если генератор эксплуатируется в других условиях, или если не обеспечивается нормальное охлаждение генератора, уменьшите подключенную к нему нагрузку. Проконсультируйтесь по этому вопросу с дилером компании «Ямаха».

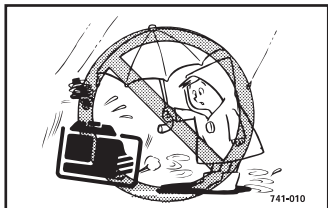

AE00083

ЗАЩИТА ОТ ПОРАЖЕНИЯ ЭЛЕКТРИЧЕСКИМ ТОКОМ

- Никогда не включайте генератор, если на него попадает дождь или снег.

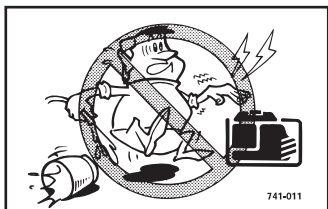

- Никогда не прикасайтесь к генератору мокрыми руками, это приведет к поражению электрическим током.

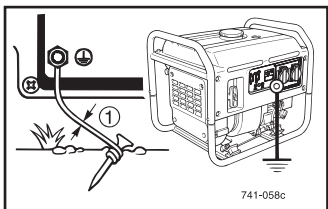

- Не забудьте заземлить генератор.

ПРИМЕЧАНИЕ:

Используйте для заземления провод нужного сечения.

- ① Диаметр провода

Провод заземления
Диаметр:
0,12 мм/ампер
Пример:
10 ампер → 1,2 мм

AE00868

ЗАМЕЧАНИЯ ОТНОСИТЕЛЬНО ИСПОЛЬЗОВАНИЯ УДЛИНИТЕЛЬНОГО ШНУРА

- При использовании удлинительного шнура общая длина удлинительного шнура не должна превышать:
 - 60 м для провода сечением 1,5 мм², и
 - 100 м для провода сечением 2,5 мм² и выше.
- Удлинительный шнур должен быть защищен прочной, гибкой резиновой оболочкой (стандарт IEC 245) или должен иметь эквивалентную защиту от механических воздействий.

AE00987

ЗАМЕЧАНИЯ ОТНОСИТЕЛЬНО ПОДКЛЮЧЕНИЯ

- Не подключайте выход генератора к сетевой розетке.
- Не подключайте генератор параллельно другому генератору.

- ① Правильно
② Неправильно

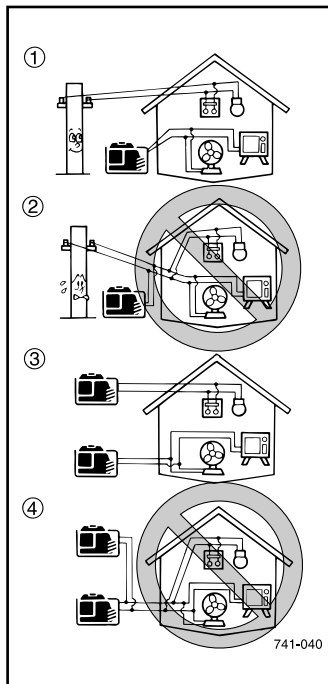

⚠ ПРЕДУПРЕЖДЕНИЕ

Перед подключением генератора к электрической системе здания квалифицированный электрик должен установить в блоке предохранителей здания разъединитель (переключатель на другой источник питания). Разъединитель является точкой подключения генератора и позволяет выбирать подачу в здание электроэнергии из линии энергоснабжения или от генератора. Это предотвратит подачу электроэнергии от генератора в линию энергоснабжения (подпитка) при нарушении подачи электроэнергии в линии энергоснабжения или при отключении напряжения в линии энергоснабжения для выполнения ее ремонта. Подпитка может вызвать поражение электрическим током персонала, выполняющего техническое обслуживание линии. Если генератор подключен без разъединителя, то при восстановлении подачи электроэнергии в линии энергоснабжения может произойти повреждение генератора или электрической системы здания.

AE00101

ОРГАНЫ УПРАВЛЕНИЯ

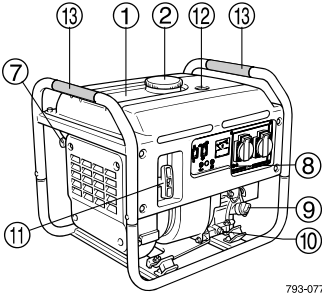

793-077

AE00102

ОПИСАНИЕ

- ① Топливный бак
- ② Крышка топливного бака
- ③ Топливный кран
- ④ Крышка воздушного фильтра
- ⑤ Свеча зажигания
- ⑥ Глушитель
- ⑦ Рычаг воздушной заслонки
- ⑧ Клемма заземления
- ⑨ Крышка отверстия для залива масла
- ⑩ Пробка отверстия для слива масла
- ⑪ Возвратный пусковой механизм
- ⑫ Измеритель уровня топлива
- ⑬ Ручки для переноски (выделены затенением)

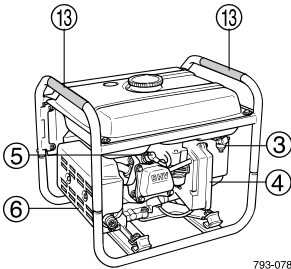

793-078

AE00103

ПАНЕЛЬ УПРАВЛЕНИЯ

- ① Выключатель двигателя
- ② Переключатель экономного расходования топлива
- ③ Вольтметр
- ④ Розетка переменного тока
- ⑤ Клемма заземления
- ⑥ Сигнальная лампочка перегрузки
- ⑦ Индикаторная лампочка включения переменного тока
- ⑧ Сигнальная лампочка уровня масла

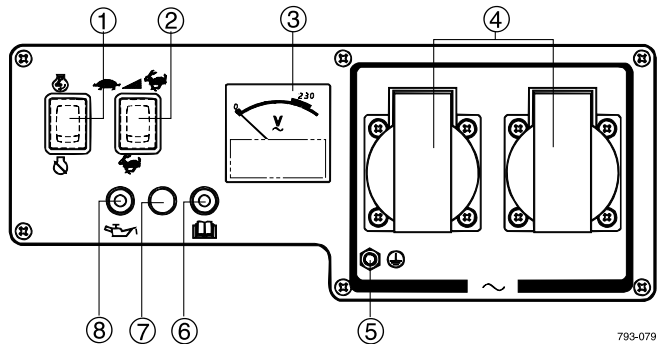

793-079

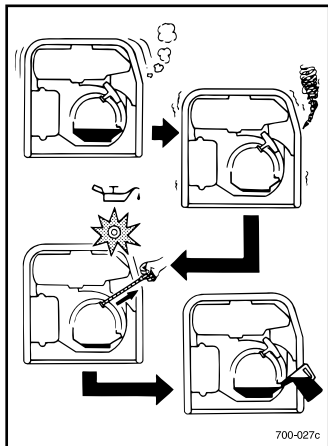

AE00111

СИСТЕМА КОНТРОЛЯ УРОВНЯ МАСЛА

Если уровень масла в двигателе опускается ниже предельного значения, происходит автоматическое выключение двигателя. До тех пор, пока вы не долдете в двигатель масло, двигатель не будет запускаться.

ПРИМЕЧАНИЕ:

Если двигатель глохнет или не запускается, переведите выключатель двигателя в положение "ON" (ВКЛ.), а затем потяните на себя ручку возвратного пускового механизма. Если сигнальная лампочка уровня масла мигает в течение нескольких секунд, это указывает на то, что в двигателе недостаточное количество масла. Долейте в двигатель масло и снова запустите двигатель.

700-027c

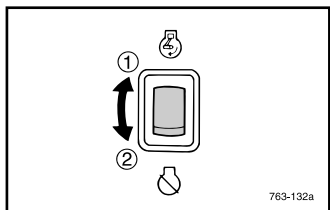

AE00122

ВЫКЛЮЧАТЕЛЬ ДВИГАТЕЛЯ

Выключатель двигателя выполняет управление работой системы зажигания.

① "ВКЛ."

Цепь зажигания замкнута. Двигатель может быть запущен.

② "СТОП"

Цепь зажигания разомкнута. Двигатель не будет запускаться.

763-132a

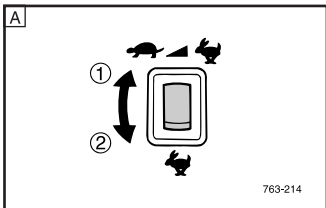

AE00988

ПЕРЕКЛЮЧАТЕЛЬ ЭКОНОМНОГО РАСХОДОВАНИЯ ТОПЛИВА

① “🐢” “ON” (ВКЛ.)

Когда переключатель экономного расходования топлива установлен в положение “🐢”, блок экономного расходования топлива контролирует обороты двигателя в соответствии с подключенной к генератору нагрузкой. Результатом этого является экономия расхода топлива и снижение шума двигателя.

② “🐔” “OFF” (ВЫКЛ.)

Когда переключатель экономного расходования топлива установлен в положение “🐔”, двигатель работает на номинальных оборотах (3600 об/мин.) независимо от того, подключена или не подключена к генератору нагрузка.

ПРИМЕЧАНИЕ:

Переключатель экономного расходования топлива должен быть установлен в положение “🐔”, “O”, (ВЫКЛ.), если к генератору подключены электроприборы с большим пусковым током, такие как, например, компрессор или погружной насос.

AE00845

ПРОВЕРКИ ПЕРЕД ИСПОЛЬЗОВАНИЕМ

ПРИМЕЧАНИЕ:

Проверки перед использованием должны выполняться перед каждым включением генератора.



⚠ ПРЕДУПРЕЖДЕНИЕ

Двигатель и глушитель в процессе работы нагреваются до очень высокой температуры.

Во время выполнения проверки или ремонта не прикасайтесь к двигателю и глушителю никакими частями своего тела и одеждой.

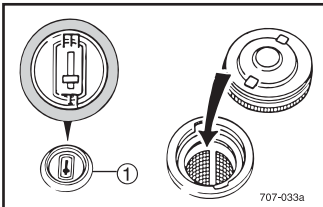

AE00857

ТОПЛИВО

Проверьте, что в топливном баке имеется достаточное количество топлива.

Рекомендуемое топливо:
Неэтилированный бензин
Емкость топливного бака:
Общая:
11,2 л

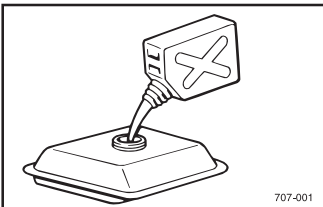

① Измеритель уровня топлива

"F"	Полный
"E"	Пустой

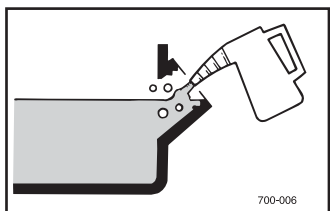
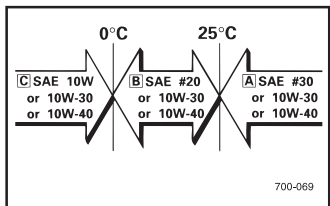
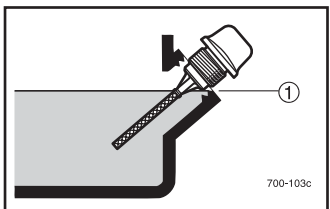
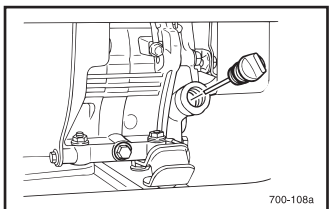
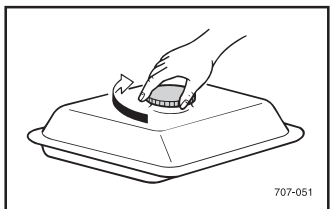
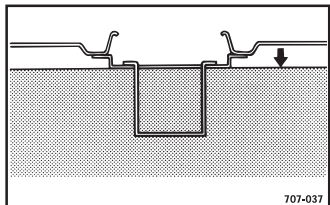

⚠ ПРЕДУПРЕЖДЕНИЕ

- Топливо является легковоспламеняющимся и ядовитым веществом. Перед заправкой двигателя топливом внимательно изучите раздел "ИНФОРМАЦИЯ ПО ТЕХНИКЕ БЕЗОПАСНОСТИ", (см. стр. 4).
- Не заливайте топливо выше верхней части топливного фильтра, иначе топливо может выливаться из топливного бака вследствие расширения при нагревании.
- Немедленно удалите пролившееся топливо с помощью тряпки.
- После заливки топлива проверьте, что крышка топливного бака плотно затянута.

AE00221

МОТОРНОЕ МАСЛО

Проверьте, что масло залито до отверстия для заливки масла. В случае необходимости долейте масло.

- ① Верхний уровень

Рекомендуемое масло:

- A** SAE #30 или 10W-30
или 10W-40
- B** SAE #20 или 10W-30
или 10W-40
- C** SAE #10W или 10W-30
или 10W-40

Выше 35 °C : SAE #40

Количество моторного масла:
0,6 л

ПРИМЕЧАНИЕ:

Рекомендуемая классификация моторного масла: Классификация API (Американский нефтяной институт) "SE" или "SF"; если недоступно, то "SD".

ОСТОРОЖНО : _____

Генератор поставляется без залитого в него моторного масла. Перед первым запуском двигателя залейте в него масло, иначе двигатель не запустится.

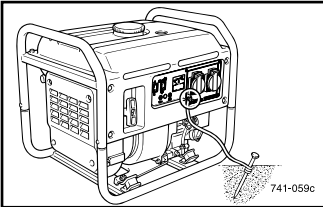

AE00241

ЗАЗЕМЛЕНИЕ

Не забудьте заземлить генератор.

См. "ИНФОРМАЦИЯ ПО ТЕХНИКЕ БЕЗОПАСНОСТИ"
на стр. 6.

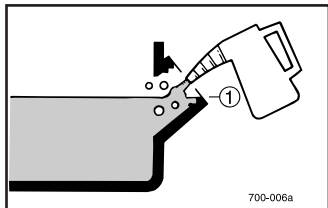

AE00955

ЭКСПЛУАТАЦИЯ

ПРИМЕЧАНИЕ:

Генератор поставляется без залитого в него моторного масла. Перед первым запуском двигателя залейте в него масло, иначе двигатель не запустится.

- ① Верхний уровень

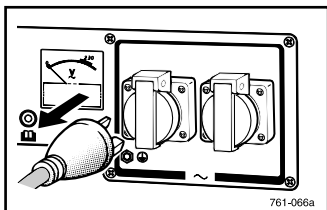

AE00989

ЗАПУСК ДВИГАТЕЛЯ

ПРИМЕЧАНИЕ:

- Не подключайте к генератору никакие электрические устройства до запуска двигателя.
- Установите переключатель экономного расхода топлива в положение  (ВЫКЛ.).

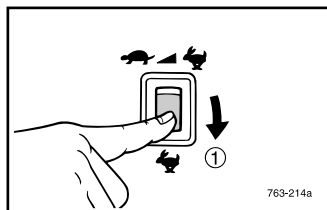

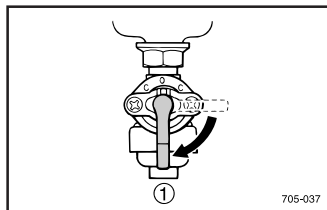

- ①  "OFF" (ВЫКЛ.)

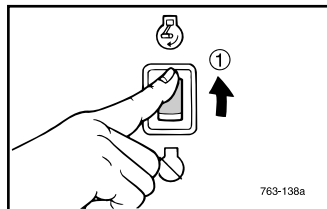

1. Переведите рычаг топливного крана в положение "ОТКРЫТ".

- ① "ОТКРЫТ"



2. Переведите выключатель двигателя в положение  (ВКЛ.).

- ①  "ON" (ВКЛ.)

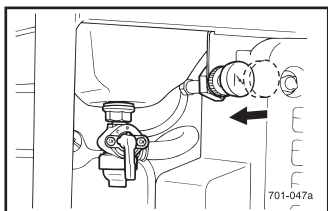
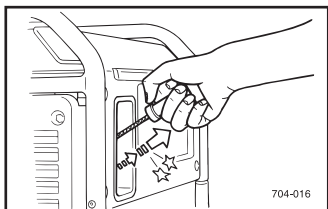
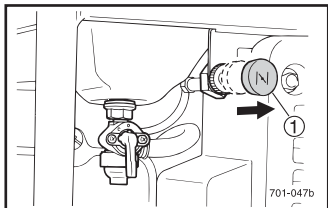

3. Полностью выдвиньте на себя рычаг воздушной заслонки.

① Рычаг воздушной заслонки

ПРИМЕЧАНИЕ: _____

Не нужно пользоваться ручкой воздушной заслонки при запуске теплого двигателя.

Установите рычаг воздушной заслонки в исходное положение.

4. Медленно потяните на себя ручку возвратного пускового механизма до того момента, когда вы почувствуете сопротивление, затем резко дерните ручку пускового механизма.



5. После того как двигатель запустится, прогревайте двигатель до тех пор, пока он не перестанет глохнуть при возвращении ручки воздушной заслонки в исходное положение.

6. Установите ручку воздушной заслонки в исходное положение.

ПРИМЕЧАНИЕ: _____

Когда запуск двигателя выполняется при температуре окружающего воздуха ниже 0 °С, в течение первых 3 минут двигатель автоматически прогревается на номинальных оборотах (3800 об/мин.) независимо от того, в каком положении находится переключатель экономного расходования топлива. После этого блок экономного расходования топлива будет работать как обычно, если переключатель экономного расходования топлива установлен в положение “ ” (ВКЛ.).

ДИАПАЗОН ПРИМЕНЕНИЙ

Переменный ток	 779-006a	 779-006c	 779-006b
Коэффициент мощности	1,0	0,8-0,95	С0,4-0,75 (к.п.д. 0,85)
EF2800i	-2500 Вт	-2000 Вт	-850 Вт

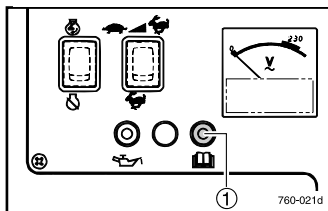

ПРИМЕЧАНИЕ: _____

- Знак “-” означает “не более”
- Диапазон мощности применения указан для каждого устройства.
- Индикаторная лампочка перегрузки ① загорается, когда суммарная нагрузка превышает диапазон применения. (См. стр. 19, где представлена подробная информация по данному вопросу).

ОСТОРОЖНО : _____

Следите за тем, чтобы суммарная нагрузка не превышала номинальную выходную мощность генератора, в противном случае генератор может выйти из строя.

ПОДКЛЮЧЕНИЕ**Переменный ток****ОСТОРОЖНО :** _____

- Перед тем как подключить к генератору электрические приборы проверьте, что эти электроприборы, включая соединительные провода и штекеры, находятся в хорошем состоянии.
- Перед тем как подключить к генератору электрические приборы проверьте, что все они, выключены.
- Проверьте, что суммарная подключенная нагрузка не превышает номинальной выходной мощности генератора.
- Проверьте, что ток нагрузки в розетке не превышает номинальной ток розетки.

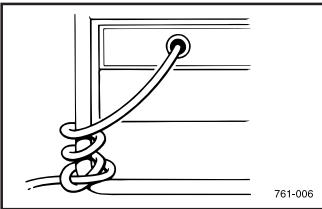

1. Намотайте шнур питания на раму (2-3 витка).
2. Запустите двигатель.

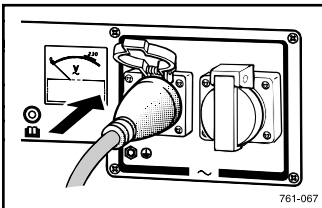

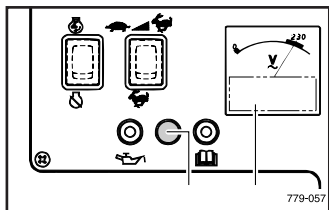

3. Вставьте вилку шнура питания электроприбора в розетку переменного тока генератора.

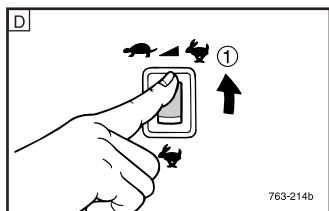

4. Проверьте, что индикаторная лампочка переменного тока горит, и вольтметр показывает номинальное напряжение.

- ① Индикаторная лампочка переменного тока
- ② Вольтметр



5. Установите переключатель экономного расхода топлива при работе двигателя на холостых оборотах в положение “ ”.

- ①   “ВКЛ.”

ПРИМЕЧАНИЕ: _____

Переключатель экономного расхода топлива должен быть установлен в положение “” (ВЫКЛ.), если к генератору подключены электроприборы с большим пусковым током, такие как, например, компрессор или погружной насос.

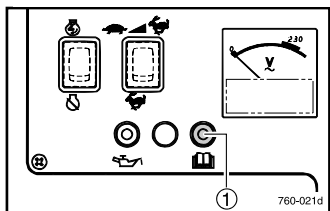

AE00953

Индикаторная лампочка перегрузки

Индикаторная лампочка перегрузки ① загорается, когда регистрируется перегрузка, вызванная подключением к генератору слишком большой нагрузки, когда перегревается блок управления инвертора, или когда повышается выходное напряжение переменного тока. В этом случае срабатывает электронный выключатель, и прекращается генерация электроэнергии. Это нужно для того, чтобы защитить генератор и подключенные к нему электроприборы. Индикаторная лампочка переменного тока (зеленая) гаснет, индикаторная лампочка перегрузки (красная) продолжает гореть, но двигатель при этом не прекращает работать.

Если загорелась индикаторная лампочка перегрузки, и прекратилась генерация электроэнергии, выполните следующее:

1. Выключите все подключенные к генератору электроприборы, и заглушите двигатель.
2. Уменьшите суммарную нагрузку, подключенную к генератору, до номинальной мощности генератора.
3. Проверьте, не засорился ли воздухозаборник системы охлаждения двигателя. В случае необходимости очистите воздухозаборник.
4. После выполнения проверки запустите двигатель.

ПРИМЕЧАНИЕ:

- Выходное напряжение переменного тока генератора автоматически сбрасывается на ноль, когда двигатель останавливается, а затем снова запускается.
- Индикаторная лампочка перегрузки может загораться на несколько секунд, если к генератору подключены электроприборы с большим пусковым током, такие как, например, компрессор или погружной насос. Это нормальное явление.

AE00992

ОСТАНОВКА ДВИГАТЕЛЯ

ПРИМЕЧАНИЕ:

- Выключите все подключенные к генератору электроприборы.
- Переведите переключатель экономного расходования топлива в положение “” (ВЫКЛ.).

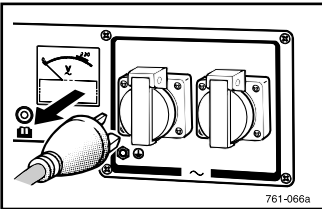
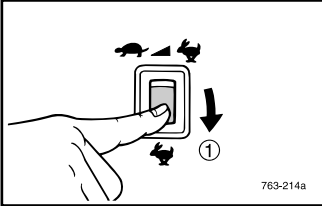

①  “ВЫКЛ.”

1. Отсоедините от генератора все подключенные к нему электроприборы.

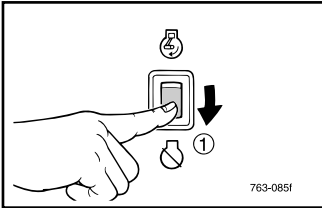

2. Переведите выключатель двигателя в положение “XXX” (СТОП).

①  “СТОП”

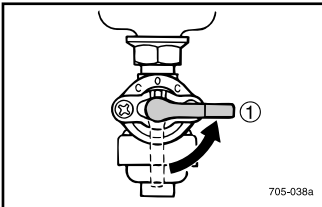

3. Переведите ручку топливного крана в положение “ЗАКРЫТ”.

① “ЗАКРЫТ”

AE00401

ПЕРИОДИЧЕСКОЕ ТЕХНИЧЕСКОЕ ОБСЛУЖИВАНИЕ

AE00899

ГРАФИК ТЕХНИЧЕСКОГО ОБСЛУЖИВАНИЯ

Для обеспечения оптимальных эксплуатационных характеристик и безопасной работы машины необходимо регулярно выполнять ее техническое обслуживание.

⚠ ПРЕДУПРЕЖДЕНИЕ

Перед тем как начать выполнение технического обслуживания заглушите двигатель.

Позиция	Примечания	Проверки перед работой (ежедневно)	Первая через 1 месяц или через 20 часов работы	Через каждые 3 месяца или через 50 часов работы	Через каждые 6 месяцев или через 100 часов работы	Через каждые 12 месяцев или через 300 часов работы
Свеча зажигания	Проверьте состояние. Отрегулируйте зазор и очистите. В случае необходимости замените.			●		
*Клапанный зазор	Проверьте и отрегулируйте на холодном двигателе.					●
Система выпуска	Проверьте на наличие течей, подтяните или *замените прокладку, если это нужно.	●				
	Проверьте экран глушителя и искрогаситель. Очистите/в случае необходимости замените.					●
Моторное масло	Проверьте уровень масла.	●				
	Замените.		●		●	
Воздушный фильтр	Очистите. В случае необходимости замените.			●		
Топливный фильтр	Очистите фильтр топливного бака, в случае необходимости замените.				●	
Топливная линия	Проверьте топливный шланг на наличие трещин и повреждений. *В случае необходимости замените.	●				

Позиция	Примечания	Проверки перед работой (ежедневно)	Первая через 1 месяц или через 20 часов работы	Через каждые 3 месяца или через 50 часов работы	Через каждые 6 месяцев или через 100 часов работы	Через каждые 12 месяцев или через 300 часов работы
Ручка воздушной заслонки	Проверьте работу воздушной заслонки.	●				
*Система охлаждения	Проверьте вентилятор на наличие повреждений.					●
Система запуска двигателя	Проверьте работу возвратного пускового механизма.	●				
*Декарбонизация	В случае необходимости выполняйте чаще.					●
*Генерация	Проверьте, что загорается индикаторная лампочка включения.	●				
*Фитинги и крепежные детали	Проверьте все фитинги и крепежные детали. В случае необходимости выполните корректировку.				●	

*: Рекомендуется поручить выполнение технического обслуживания этого компонента дилеру компании «Ямаха».

ОСТОРОЖНО : _____

Используйте для замены только указанные фирменные детали «Ямаха». Обращайтесь за помощью к утвержденному дилеру компании «Ямаха».

AE00431

РЕГУЛИРОВКА КАРБЮРАТОРА

Карбюратор является важнейшим компонентом двигателя. Поручите выполнение этой регулировки дилеру компании «Ямаха», который обладает необходимыми профессиональными знаниями, и у которого имеются специальные данные и нужное оборудование для правильного выполнения этой регулировки.

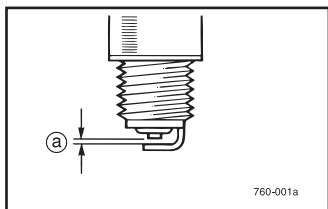
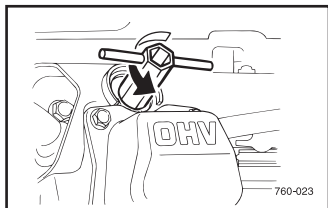

AE00969

ПРОВЕРКА СОСТОЯНИЯ СВЕЧИ ЗАЖИГАНИЯ

1. Проверьте изменение цвета и удалите нагар.

Стандартный цвет электрода: цвет загара

2. Проверьте тип свечи зажигания и межэлектродный зазор.

Стандартная свеча зажигания:
BPR4ES (NGK)

- Ⓐ Межэлектродный зазор свечи зажигания:
0,7-0,8 мм

3. Установите свечу зажигания.

Крутящий момент, прикладываемый при заворачивании свечи зажигания:
от 20 Н.м (2 кг-м).

AE00968

ЗАМЕНА МОТОРНОГО МАСЛА

1. Установите генератор на горизонтальную поверхность и прогрейте двигатель в течение не менее пяти минут. После этого заглушите двигатель.
2. Снимите крышку отверстия для заливки масла.
3. Подставьте под двигатель поддон для сбора масла. Извлеките пробку из отверстия для слива масла для того, чтобы полностью слить масло.

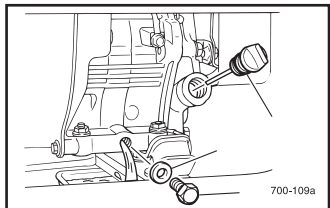

4. Проверьте, нет ли повреждений на пробке отверстия для слива масла, прокладке, крышке отверстия для заливки масла и уплотнительном кольце.

В случае необходимости замените эти детали.

- ① Пробка отверстия для слива масла
- ② Прокладка
- ③ Уплотнительное кольцо

5. Установите пробку сливного отверстия на место.

Крутящий момент, прикладываемый при заворачивании пробки сливного отверстия: от 17 Н.м (1,7 кг-м).

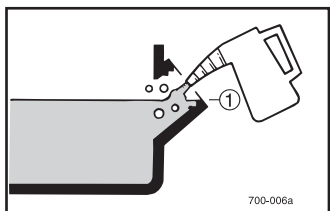

6. Залейте моторное масло до верхнего уровня.
- ① Верхний уровень

Рекомендуемое масло:

- Ⓐ SAE #30 или 10W-30
или 10W-40
- Ⓑ SAE #20 или 10W-30
или 10W-40
- Ⓒ SAE #10W или 10W-30
или 10W-40

Выше 35 °C: SAE #40

Количество моторного масла:
0,6 л

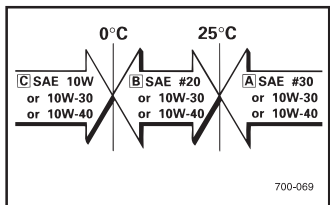

ПРИМЕЧАНИЕ: _____

Рекомендуемая классификация моторного масла для дизельных двигателей:

Классификация API (Американский нефтяной институт) "SE" или "SF"; если недоступно, то "SD".

ОСТОРОЖНО : _____

Следите за тем, чтобы в картер двигателя не попали посторонние материалы.

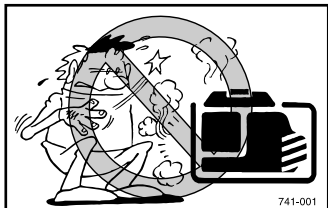

AE00933

ЭКРАН ГЛУШИТЕЛЯ

⚠ ПРЕДУПРЕЖДЕНИЕ

Двигатель и глушитель в процессе работы нагреваются до очень высокой температуры.

Во время выполнения проверки или ремонта не прикасайтесь к двигателю и глушителю никакими частями своего тела и одеждой.

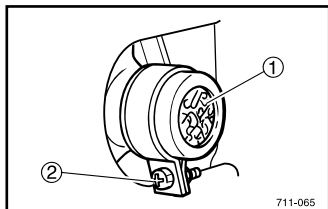

1. Снимите экран глушителя.

① Экран глушителя

① Винт

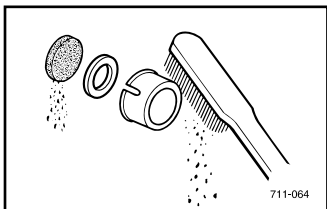

2. С помощью проволочной щетки удалите с экрана глушителя нагар.

ОСТОРОЖНО :

При выполнении очистки не нажимайте на проволочную щетку слишком сильно, иначе вы можете поцарапать экран глушителя и искрогасителя.

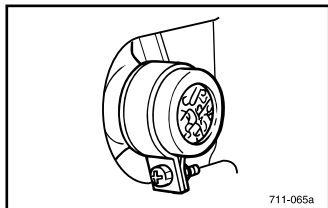

3. Проверьте экран глушителя. Если на нем имеются повреждения, замените.

4. Установите экран глушителя на место.

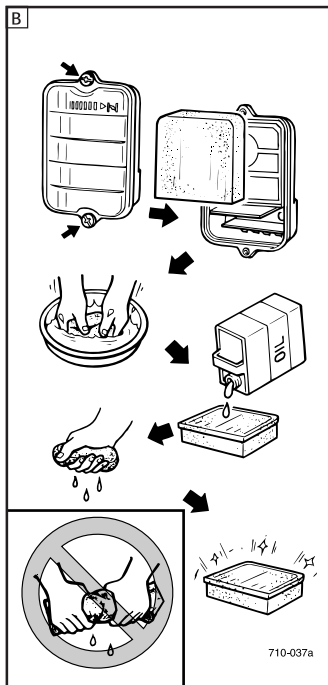

AE00451

ВОЗДУШНЫЙ ФИЛЬТР

1. Снимите крышку воздушного фильтра и фильтрующий элемент.
2. Промойте фильтрующий элемент, изготовленный из губчатого материала, в растворителе и высушите его.
3. Пропитайте фильтрующий элемент маслом и отожмите его, чтобы удалить лишнее масло. Фильтрующий элемент из губчатого материала, должен быть влажным, но с него не должны падать капли масла.

Рекомендуемое масло:

Масло для воздушных фильтров из пенистого материала или моторное масло SAE # 20

ОСТОРОЖНО :

Не выжимайте фильтрующий элемент с помощью его выкручивания, так как фильтрующий элемент может порваться.

4. Вставьте фильтрующий элемент в воздушный фильтр.

ПРИМЕЧАНИЕ:

Проверьте, что уплотняющая поверхность фильтрующего элемента плотно прилегает к поверхности фильтра и между ними не просачивается воздух.

ОСТОРОЖНО :

Запрещается включать двигатель без фильтрующего элемента. Это может привести к быстрому износу поршня и/или цилиндра двигателя.

⚠ ПРЕДУПРЕЖДЕНИЕ

Никогда не курите, когда работаете с растворителем, и не пользуйтесь растворителем вблизи открытого пламени.

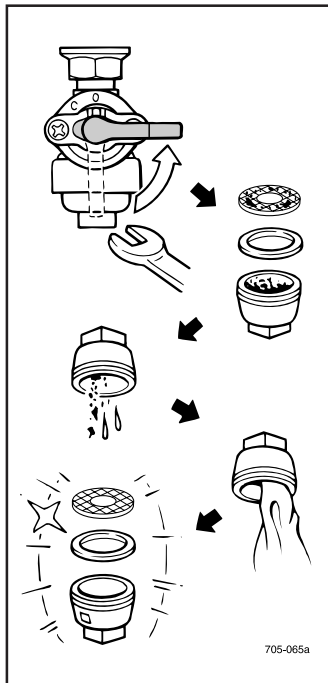

AE00461

ТОПЛИВНЫЙ КРАН

⚠ ПРЕДУПРЕЖДЕНИЕ

Никогда не курите, когда работаете с растворителем, и не пользуйтесь растворителем вблизи открытого пламени.

1. Остановите двигатель.
2. Переведите рычаг топливного крана в положение "ЗАКРЫТ".
3. Снимите колпачок топливного крана и прокладку.
4. Очистите колпачок топливного крана растворителем и высушите его тряпкой.
5. Проверьте прокладку. Если прокладка повреждена, замените ее.
6. Установите прокладку и колпачок топливного крана на место.

⚠ ПРЕДУПРЕЖДЕНИЕ

Плотно затяните колпачок топливного крана.

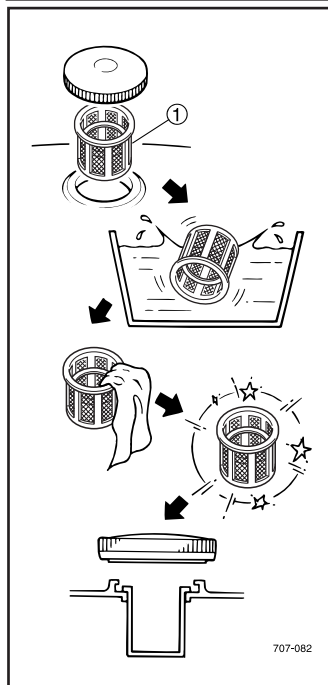

AE0471

ФИЛЬТР ТОПЛИВНОГО БАКА

1. Снимите крышку топливного бака и фильтр.

① Фильтр

2. Промойте фильтр растворителем. Если фильтр поврежден, замените его.
3. Протрите фильтр тряпкой и установите его на место.

⚠ ПРЕДУПРЕЖДЕНИЕ

Плотно затяните крышку топливного бака.

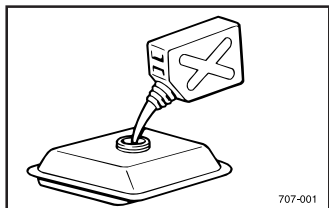

707-001

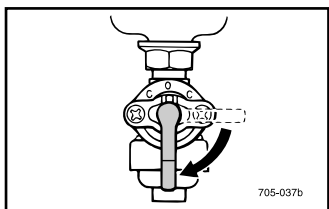

705-037b

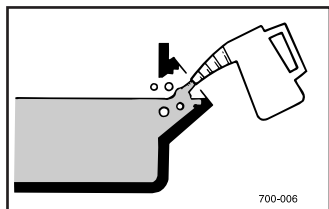

700-006

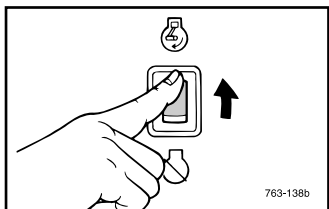

763-138b

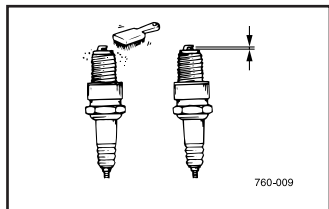

760-009

AE00512

НАХОЖДЕНИЕ И УСТРАНЕНИЕ НЕИСПРАВНОСТЕЙ

Двигатель не запускается

1. Топливная система

Топливо не подается в камеру сгорания

- Нет топлива в топливном баке ... Залейте топливо.
- Засорилась топливная линия ... Прочистите топливную линию.
- Засорился топливный кран ... Прочистите топливный кран.
- Засорился карбюратор ... Прочистите карбюратор.

2. Неудовлетворительная работа системы смазки

- Низкий уровень масла ... Добавьте моторное масло.

3. Электрическая система

- Выключатель двигателя находится в положении "ON" (ВКЛ.).
- Плохая искра зажигания
- Нагар на свече зажигания или мокрая свеча зажигания ... Удалите нагар или насухо протрите свечу зажигания.
- Неисправна система зажигания ... Проконсультируйтесь с дилером.

4. Недостаточная компрессия

- Износился поршень или цилиндр ... Проконсультируйтесь с дилером.
- Плохо затянуты гайки головки цилиндра ... Плотнее затяните гайки.
- Повреждена уплотнительная прокладка ... Замените прокладку.

AE00994

Генератор не вырабатывает электроэнергию

- Предохранительное устройство находится в положении "OFF" (ВЫКЛ.) ... Заглушите двигатель, а затем снова запустите его.

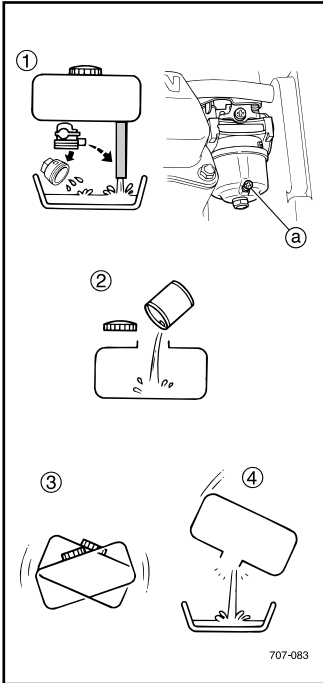

707-083

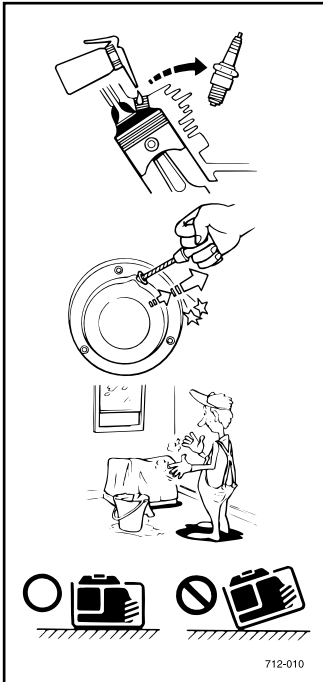

712-010

AE00601

ХРАНЕНИЕ

Перед длительным хранением машины требуется выполнить некоторые процедуры для того, чтобы защитить ее от возможных повреждений.

AE00611

СЛЕЙТЕ ТОПЛИВО

1. Слейте топливо из топливного бака, топливного крана и поплавковой камеры карбюратора.

Ⓐ Пробка для слива масла из карбюратора

2. Залейте стакан моторного масла SAE 10W30 или 20W40.
3. Встряхните бак.
4. Слейте лишнее масло.

AE00621

ДВИГАТЕЛЬ

1. Выверните свечу зажигания, залейте в отверстие для свечи зажигания приблизительно одну столовую ложку моторного масла SAE 10W30 или 20W40 и установите свечу зажигания на место. Проверните несколько раз коленчатый вал двигателя с помощью возвратного пускового механизма (зажигание при этом должно быть выключено) для того, чтобы стенки цилиндра покрылись слоем масла.
2. Потяните на себя ручку возвратного пускового механизма до того момента, когда почувствуете сопротивление, а затем прекратите тянуть ручку на себя. (Эта операция защитит стенки цилиндра и клапана от ржавчины).
3. Очистите внешние поверхности генератора и нанесите на них ингибитор коррозии.
4. Рекомендуется хранить генератор в хорошо проветриваемом, сухом помещении с надетым на него чехлом.
5. При хранении, во время работы или транспортировки генератор должен находиться в вертикальном положении.

AE00701

ТЕХНИЧЕСКИЕ ХАРАКТЕРИСТИКИ

AE00702

РАЗМЕРЫ И МАССА

	Единица измерения	EF2800i
Общая длина	мм	487
Общая ширина	мм	395
Общая высота	мм	425
Сухая масса	кг	30

AE00703

ДВИГАТЕЛЬ

	Единица измерения	EF2800i
Тип		С принудительным воздушным охлаждением, 4-тактный, бензиновый с верхним расположением клапанов
Расположение цилиндра		Наклонное, 1 цилиндр
Рабочий объем цилиндра	см ³	171
Диаметр x ход поршня	мм	66,0 x 50,0
Номинальная выходная мощность	кВт(л.с.)/об./мин.	3,3 (4,5)/3600
Часы работы при номинальной мощности	Часы	7,7
Топливо		Неэтилированный бензин
Емкость топливного бака	л	11,2
Объем моторного масла	л	0,6
Система зажигания		CDI
Свеча зажигания:		BPR4ES (NGK)
Тип		
Зазор	мм	0,7-0,8
Уровень звуковой мощности	LWA дБ (дБ (A))	94

АЕ00706

ГЕНЕРАТОР

	Единица измерения	EF2800i
Выход переменного тока		
Номинальная активная выходная мощность в течение длительного времени	кВт	2,5
Номинальный коэффициент мощности		1,0
Номинальная частота	Гц	50
Номинальное напряжение	В	230
Номинальный ток	А	10,9
Тип предохранительного устройства		Электронное

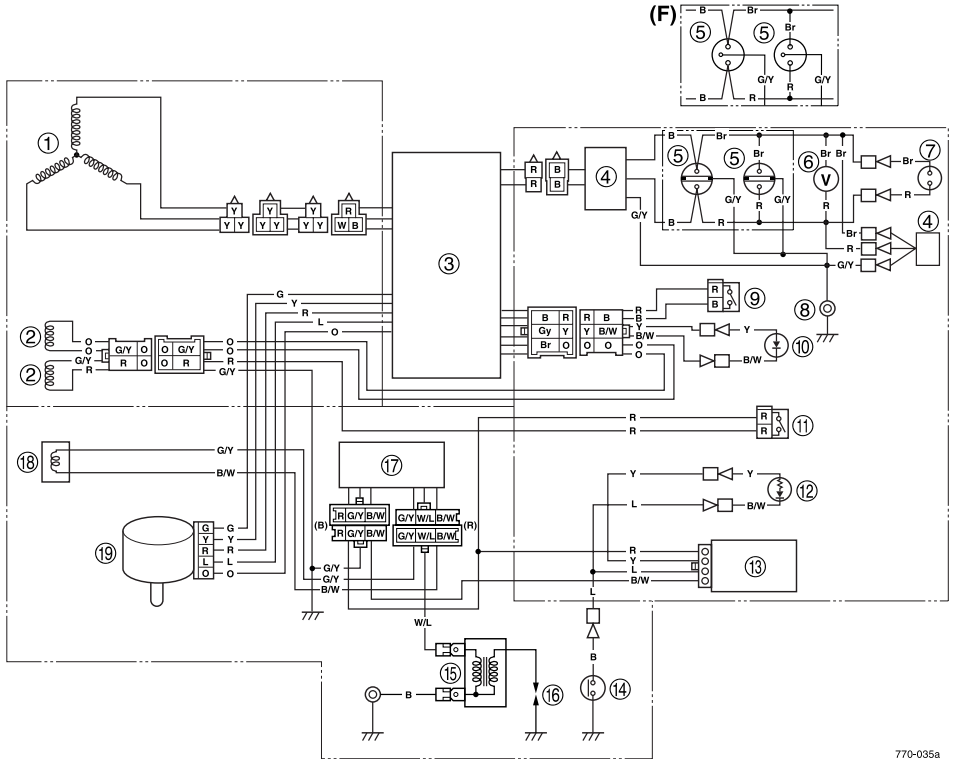

770-035a

AE00751

ЭЛЕКТРИЧЕСКАЯ СХЕМА

- ① Основная обмотка
- ② Вспомогательная обмотка
- ③ Блок управления
- ④ Фильтр подавления помех
- ⑤ Розетка переменного тока
- ⑥ Вольтметр
- ⑦ Индикаторная лампочка включения
- ⑧ Клемма заземления
- ⑨ Переключатель экономного расходования топлива
- ⑩ Индикаторная лампочка перегрузки
- ⑪ Выключатель двигателя
- ⑫ Индикаторная лампочка уровня масла
- ⑬ Блок контроля уровня масла
- ⑭ Измеритель уровня масла
- ⑮ Обмотка возбуждения

- ⑯ Свеча зажигания
- ⑰ Блок AC-CDI
- ⑱ Обмотка импульсного генератора
- ⑲ Шаговый электродвигатель

Цветовой код

- B Черный
- Br Коричневый
- G Зеленый
- L Синий
- O Оранжевый
- R Красный
- W Белый
- Y Желтый
- B/W Черный/Белый
- G/Y Зеленый/Желтый
- W/L Белый/Синий



НАПЕЧАТАНО В РОССИИ
03 . 02 - 0.3
(R)