



 Прежде чем пользоваться мотоциклом, внимательно прочтите Руководство по обслуживанию.

РУКОВОДСТВО ПО ОБСЛУЖИВАНИЮ

FZ1-S
FZ1-SA

FZ1-S
FZ1-SA

1CA-28199-E0

 Прежде чем пользоваться мотоциклом, внимательно прочтите Руководство по обслуживанию. В случае последующей продажи передайте Руководство новому владельцу мотоцикла.

YAMAHA MOTOR ELECTRONICS CO., LTD.

YAMAHA MOTOR ELECTRONICS CO., LTD.

1450-6, Mori, Mori-Machi, Shuchi-gun, Shizuoka-Ken, 437-0292 Япония

ДЕКЛАРАЦИЯ СООТВЕТСТВИЯ

Мы:

Компания: YAMAHA MOTOR ELECTRONICS CO., LTD.

Юридический адрес: 1450-6, Mori, Mori-Machi, Shuchi-gun, Shizuoka-Ken, 437-0292 Япония

Настоящим декларируем, что изделие:

Вид оборудования: иммобилайзер

Обозначение типа: 5SL-00

Соответствует следующему стандарту (стандартам) или документам:

Директиве (1999/5/EC) R&TTE (абонентское радио- и телекоммуникационное оборудование)

Стандартам EN300 330-2 v1.1.1(2001-6), EN60950-1(2001)

Директива по двух- и трехколесным транспортным средствам, оснащенным двигателем (97/24/EC: Chapter 8, EMC)

Место выдачи: Сидзуока, Япония

Дата выдачи: 1 августа 2002 года

Отчет о ревизии

Номер	Содержание	Дата
1	Изменить контактное лицо и внутреннее обозначение типа	9 июня 2005 года
2	Изменение версии норматива с EN60950 на EN60950-1	27 февраля 2006 года
3	Сменить название компании	1 марта 2007 года
4	Изменение версии нормативов: • С EN300 330-2 v1.1.1 на EN300 330-2 v1.3.1 и EN300 330-2 v1.5.1 • С EN60950-1:2001 на EN60950-1:2006/A11:2009	8 июля 2010 года

Генеральный директор подразделения обеспечения качества

July 8th 2010

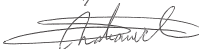

Добро пожаловать в мир мототехники компании «Yamaha»!

Став владельцем мотоцикла FZ1-S/FZ1-SA, вы получаете возможность с пользой для себя использовать огромный опыт фирмы «Yamaha» и новейшие технологии, применяемые при разработке и производстве высококачественных товаров, которые обеспечили марке репутацию надежности.

Не пожалейте времени на чтение данного руководства, чтобы вы могли воспользоваться всеми преимуществами вашего мотоцикла FZ1-S/FZ1-SA. Руководство пользователя не только поможет вам понять, как пользоваться вашим мотоциклом, проверять его и обслуживать, но также и как обезопасить себя и других от аварий и несчастных случаев.

К тому же множество советов, которые приводятся в руководстве, помогут вам содержать мотоцикл в наилучшем состоянии. Если же у вас возникнут какие-либо вопросы, непременно обращайтесь к дилеру фирмы «Yamaha».

Коллектив фирмы «Yamaha» желает вам безопасных и приятных поездок. Итак, помните, что безопасность – прежде всего!

Компания «Yamaha» постоянно улучшает дизайн и качество своей продукции. Несмотря на то, что данное Руководство содержит большую часть информации, доступной на момент печати, в конструкцию мотоцикла могут быть внесены некоторые изменения, не отраженные в Руководстве. В случае возникновения любых вопросов по данному Руководству вы можете обратиться к вашему дилеру компании «Yamaha».



ПРЕДОСТЕРЕЖЕНИЕ

ВНИМАТЕЛЬНО И ПОЛНОСТЬЮ ПРОЧИТЕ ДАННОЕ РУКОВОДСТВО ПЕРЕД НАЧАЛОМ ЭКСПЛУАТАЦИИ МОТОЦИКЛА.

Важная информация в руководстве

EAU10132

Особенно важная информация выделена в Руководстве следующими пометками:

	<p>Это знак предупреждения об опасности. Он используется для предупреждения о возможности получения травмы. Строго выполняйте все предписания по безопасности, которые следуют за этим знаком, в противном случае возрастает риск получения травмы или смертельного исхода.</p>
 ПРЕДОСТЕРЕЖЕНИЕ	<p>ПРЕДОСТЕРЕЖЕНИЕ указывает на опасность, пренебрежение которой может привести к серьезной травме или летальному исходу.</p>
ПРЕДУПРЕЖДЕНИЕ	<p>ПРЕДУПРЕЖДЕНИЕ о необходимости принятия специальных мер предосторожности, чтобы избежать повреждения машины или нанесения ущерба иной собственности.</p>
ПРИМЕЧАНИЕ	<p>После заголовка ПРИМЕЧАНИЕ дается важная информация, облегчающая выполнение различных действий или поясняющая смысл сказанного.</p>

FZ1-S/FZ1-SA

РУКОВОДСТВО ПОЛЬЗОВАТЕЛЯ

© 2010 by Yamaha Motor Co., Ltd.

1-е издание, август 2010 г

Все права защищены.

**Любая перепечатка данного документа или
его несанкционированное использование без
письменного разрешения компании YAMAHA
MOTOR категорически запрещены.**

Напечатано в России.

ОГЛАВЛЕНИЕ

СВЕДЕНИЯ О МЕРАХ БЕЗОПАСНОСТИ.....	1-1	Боковой упор	3-25	Литые колёса	6-20
ОПИСАНИЕ	2-1	Система отключения зажигания	3-26	Регулировка свободного хода рычага сцепления	6-21
Вид слева	2-1	КОНТРОЛЬНЫЙ ОСМОТР ПЕРЕД ПОЕЗДКОЙ	4-1	Проверка свободного хода рычага сцепления	6-21
Вид справа	2-2	ЭКСПЛУАТАЦИЯ И ОСОБЕННОСТИ ВОЖДЕНИЯ МОТОЦИКЛА	5-1	Переключатель стоп-сигнала (для моделей с антиблокировочной системой)	6-22
Органы управления и приборы.....	2-3	Пуск двигателя	5-1	Переключатель стоп-сигнала (для моделей без антиблокировочной системы).....	6-22
РАБОТА ОРГАНОВ УПРАВЛЕНИЯ И ПРИБОРОВ.....	3-1	Переключение передач.....	5-2	Проверка передних и задних тормозных колодок	6-23
Система иммобилайзера	3-1	Советы по снижению расхода топлива	5-3	Проверка уровня тормозной жидкости	6-23
Замок зажигания / блокировки руля.....	3-2	Обкатка двигателя	5-3	Замена тормозной жидкости	6-25
Индикаторы и сигнальные лампы.....	3-4	Стоянка	5-4	Прогиб приводной цепи	6-25
Многофункциональная панель приборов.....	3-8	ПЕРИОДИЧЕСКОЕ ОБСЛУЖИВАНИЕ И УСТРАНЕНИЕ МЕЛКИХ НЕПОЛАДОК	6-1	Очистка и смазка приводной цепи	6-26
Противоугонная сигнализация (дополнительно).....	3-12	Комплект инструментов	6-2	Проверка и смазка тросов	6-27
Рулевые переключатели	3-13	Таблица периодического обслуживания системы понижения токсичности выхлопа	6-3	Проверка и смазка рукоятки акселератора и троса привода дроссельной заслонки	6-27
Рычаг сцепления.....	3-14	Таблица периодического обслуживания и смазки	6-4	Проверка и смазка педалей тормоза и переключения передач	6-28
Педаль переключения передач.....	3-14	Снятие и установка кожухов и панелей	6-8	Проверка и смазка рычагов тормоза и сцепления	6-28
Рычаг тормоза	3-15	Проверка свечей зажигания	6-9	Проверка и смазка центрального и бокового упора	6-29
Педаль тормоза	3-15	Моторное масло и масляный фильтр	6-10	Проверка передней вилки	6-30
Антиблокировочная тормозная система (для моделей, оборудованных таковой)	3-15	Охлаждающая жидкость	6-13	Проверка рулевого устройства	6-30
Крышка топливного бака.....	3-16	Замена фильтрующего элемента воздухоочистителя	6-14	Проверка подшипников колёс	6-31
Топливо	3-17	Регулировка частоты вращения вала двигателя на холостом ходу.....	6-17	Аккумуляторная батарея	6-31
Шланг сапуна / перепускной патрубок топливного бака.....	3-18	Проверка свободного хода троса привода дроссельной заслонки	6-17	Замена предохранителей	6-32
Каталитический конвертер.....	3-18	Зазоры в клапанном механизме	6-18	Замена лампы фары	6-35
Сиденье	3-19	Шины	6-18	Замена лампы заднего фонаря/стоп-сигнала	6-36
Багажное отделение	3-20				
Регулировка передней вилки	3-21				
Регулировка узла амортизатора	3-23				
Ремни для крепления багажа	3-25				
Система EXUP	3-25				

Замена ламп указателей поворотов	6-36
Замена лампы освещения номерного знака ...	6-36
Замена лампы вспомогательного света	6-37
Переднее колесо (для моделей без антиблокировочной системы)	6-38
Заднее колесо (для моделей без антиблокировочной системы)	6-39
Устранение неполадок	6-41
Алгоритм поиска неисправностей	6-42
УХОД ЗА МОТОЦИКЛОМ И ЕГО ХРАНЕНИЕ	7-1
Матовая краска	7-1
Уход за мотоциклом	7-1
Хранение	7-3
ТЕХНИЧЕСКИЕ ХАРАКТЕРИСТИКИ	8-1
ИНФОРМАЦИЯ ДЛЯ ВЛАДЕЛЬЦА	9-1
Идентификационные номера	9-1

СВЕДЕНИЯ О МЕРАХ БЕЗОПАСНОСТИ

1

Ваша ответственность

Будучи владельцем транспортного средства, вы ответственны за безопасную и правильную эксплуатацию вашего мотоцикла.

Мотоциклы относятся к однопутным транспортным средствам. Их безопасное использование и эксплуатация зависят от правильного использования техники езды, а также практического опыта водителя. Перед тем как сесть на мотоцикл, каждый водитель обязан знать следующие требования. Вы должны:

- Получить подробный инструктаж соответствующих органов по всем вопросам эксплуатации мотоцикла.
- Соблюдать предупреждения и требования к техническому обслуживанию, содержащиеся в Руководстве.
- Пройти квалифицированное обучение по безопасной и правильной технике езды на мотоцикле.
- Проводить профессиональное техническое обслуживание в соответствии с указаниями руководства и/или по мере необходимости исходя из состояния мотоцикла.

Безопасная езда на мотоцикле

Перед каждой поездкой на мотоцикле необходимо провести контрольный осмотр. Тщательный осмотр может помочь предотвратить аварию. Невыполнение осмотра или неправильное обслуживание мотоцикла увеличивает риск аварии или повреждения оборудования. Регламент предэксплуатационной проверки вы найдете на странице 4-1.

- Мотоцикл разработан для перевозки самого водителя и пассажира.
- Преимущественная причина аварий с участием автомобиля и мотоцикла заключается в том, что водители автомобиля не видят мотоциклы при движении. Множество аварий происходят из-за того, что водитель автомобиля не замечает мотоцикл. Чтобы уменьшить возможность аварии такого рода, постарайтесь сделать себя заметным на дороге.

Поэтому:

- Надевайте на себя одежду ярких цветов.
- Будьте особенно внимательны при приближении к перекресткам или их пересечении, потому что перекрестки являются наиболее вероятными местами аварий.
- Езьте там, где вас могут видеть водители автомобилей. Следует избегать участков обзора, закрытых для водителя.

- Много аварий происходит по причине неопытности мотоциклистов. Фактически у многих мотоциклистов, которые попадали в аварию, даже не было удостоверения на право управления мотоциклом.
- Поэтому вы должны быть квалифицированным водителем и передавать свой мотоцикл только квалифицированным мотоциклистам.
- Реально оценивайте свои навыки и умения. Оставаясь в пределах этих навыков, вы сможете избежать несчастных случаев.
- Рекомендуем вам попрактиковаться в езде на мотоцикле в местах, где нет оживленного движения, пока вы полностью не привыкнете к мотоциклу и не изучите все его органы управления.
- Много аварий происходит и из-за ошибок водителя мотоцикла. Типичная ошибка, которую допускают мотоциклисты, – большие виражи при поворотах из-за БОЛЬШОЙ СКО-

РОСТИ или наоборот (недостаточный угол крена для скорости).

- Всегда соблюдайте ограничения скорости и никогда не ездите с большей скоростью, чем это рекомендуется указателями на дорогах или условиями движения.
- Всегда подавайте сигнал перед поворотом или сменой полосы. Убедитесь, что другие водители видят вас.
- Положение тела водителя и пассажира очень важно для правильного управления мотоциклом.
 - Во время движения водитель должен держать обе руки на рычаге управления, а ноги должны находиться на опорах для ног, чтобы осуществлять управление мотоциклом.
 - Пассажир всегда должен держаться обеими руками за водителя, ремень сиденья или поручень, если таковой имеется, а его ноги должны находиться на опорах для ног пассажира. Никогда не перевозите пассажира, если он или она не могут твердо поставить ноги на опоры для ног.
- Никогда не садитесь за руль мотоцикла, находясь под воздействием алкоголя или наркотических средств.
- Данный мотоцикл сконструирован только для езды по дорогам. Он не предназначен для внедорожной эксплуатации.

Защитное снаряжение

Большинство смертельных исходов при авариях на мотоцикле происходит из-за травм головы. Единственный и самый важный способ предотвратить или уменьшить травму головы – это надевать защитный шлем.

- Всегда надевайте защитный шлем.
- Носите защитную маску или защитные очки. Ветер, который дует в ваши незащищенные глаза, будет способствовать ухудшению вашего обзора и помешает увидеть опасность.
- Использование куртки, тяжелых ботинок, брюк, перчаток и т.д. поможет избежать или уменьшить ссадины или раны.
- Никогда не надевайте свободной одежды, потому что она может попасть на рычаги управления, подножки или диски, что приведет к травме или аварии.
- Всегда носите защитную одежду, которая закрывала бы ваши ноги, колени и ступни. Двигатель и выхлопная система во время движения сильно нагреваются, и вы можете получить ожог.
- Пассажир также должен соблюдать все вышесказанные меры предосторожности.

Остерегайтесь отравления угарным газом

Все выхлопные газы содержат смертельно ядовитый угарный газ. Вдыхание угарного газа может вызвать головную боль, головокружение, сонливость, тошноту, потерю сознания и даже смерть.

Угарный газ не имеет цвета, вкуса и запаха, поэтому вы можете не замечать его присутствия, даже если не видите или не чувствуете выхлопные газы. Можно очень быстро вдохнуть смертельно опасное количество угарного газа. Вы потеряете сознание и не сможете спастись. Кроме того, в закрытых и плохо вентилируемых помещениях смертельно опасная концентрация угарного газа может сохраняться в течение многих часов и даже дней. Если вы чувствуете какие-либо симптомы отравления угарным газом, немедленно покиньте помещение и выйдите на улицу. Обязательно обратитесь за медицинской помощью.

- Не запускайте двигатель в закрытом помещении. Смертельно опасная концентрация угарного газа может накопиться, даже если вы будете проветривать помещение с помощью вентиляторов или откроете окна и двери.
- Не запускайте двигатель на улице в том случае, если выхлопные газы могут попасть в помещение через открытые окна или двери.

СВЕДЕНИЯ О МЕРАХ БЕЗОПАСНОСТИ

1

Нагрузка

Добавление вспомогательного оборудования или багажа на ваш мотоцикл может сильно повлиять на его устойчивость и управляемость, если изменяется распределение нагрузки. Чтобы избежать возможных аварий, будьте предельно осторожны, когда добавляете какие-либо принадлежности или багаж на ваш мотоцикл. А при увеличенной нагрузке на мотоцикл будьте особенно осторожны при езде. Ниже приводятся несколько общих правил, которые следует выполнять, если на мотоцикл увеличивается нагрузка:

Суммарная масса водителя, пассажира, вспомогательного оборудования и багажа не должна превышать максимальный предел нагрузки.

Управление перегруженным мотоциклом может стать причиной аварии.

Максимальная нагрузка:

FZ1-S 190 кг

FZ1-SA 184 кг

Когда нагрузка находится в этих пределах, следует иметь в виду следующее:

- Масса багажа и дополнительного оборудования должна по возможности находиться как можно ниже и ближе к мотоциклу. Необходимо убедиться в том, что вес распределен равномерно по обеим сторонам мотоцикла, чтобы уменьшить неустойчивость и нарушение равновесия.
- Смещение веса может привести к неожиданному нарушению равновесия. Поэтому перед поездкой убедитесь в том, что багаж и дополнительное оборудование надежно закреплены на мотоцикле. Постоянно проверяйте надежность крепления принадлежностей и багажа.
- Отрегулируйте подвеску в соответствии с величиной нагрузки (только для моделей с регулируемой подвеской), а также проверьте состояние покрышек и давление воздуха в них.
- Никогда не нагружайте рукоятки руля, а также вилку передней оси и переднее крыло какими-либо большими или тяжелыми предметами. Большие предметы, а также такой багаж, как спальные мешки, рюкзаки или палатки, могут стать причиной неустойчивого управления или замедленной реакции рулевого управления.
- **Данный мотоцикл не предназначен для буксирования прицепа или установки коляски.**

Оригинальное дополнительное оборудование от Yamaha

Выбор дополнительного оборудования для вашего мотоцикла является важным решением. Оригинальное дополнительное оборудование компании Yamaha, которое можно приобрести только у официальных дилеров Yamaha, было разработано, протестировано и утверждено компанией Yamaha для использования с вашим мотоциклом. В продаже встречаются запасные части и дополнительное оборудование, а также модификации мотоциклов Yamaha от других производителей. Однако компания Yamaha не в состоянии выполнить тестирование всех аксессуаров сторонних производителей. Поэтому компания Yamaha не может ни одобрить, ни рекомендовать использование дополнительного оборудования, которое было приобретено не у компании Yamaha, или модификаций, не рекомендованных компанией отдельно, даже если они были проданы и установлены официальными дилерами Yamaha.



Послепродажные запчасти, дополнительное оборудование и модификации

В продаже встречается продукция, по внешнему виду и по качеству подобная оригинальной продукции от компании Yamaha. Однако вы должны отдавать себе отчет, что некоторое дополнительное оборудование и модификации неприменимы вследствие потенциальной опасности, которую они представляют для вас и окружающих. Установка послепродажного оборудования и модификаций, которые изменяют дизайн или рабочие характеристики мотоцикла, может нанести вам и окружающим тяжелые травмы или привести к летальному исходу. Помните, что только вы ответственны за травмы, полученные вследствие изменения характеристик мотоцикла.

При установке дополнительного оборудования всегда помните о следующих правилах в дополнение к тем, о которых говорилось выше в разделе «Нагрузка»:

- Никогда не устанавливайте дополнительное оборудование и не перевозите груз, который мог бы повлиять на рабочие параметры вашего мотоцикла. Тщательно проверьте все оборудование, прежде чем использовать его, чтобы убедиться, что оно никоим образом не уменьшит дорожный просвет при езде по прямой и при поворотах, не будет мешать рабочему ходу системы подвески, управлению рычагами, работе органов управления мотоцикла или загромождать фонари или отражатели.

- Дополнительное оборудование, установленное на рукоятки руля или в области передней вилки, может вызвать неустойчивость мотоцикла из-за неправильного распределения нагрузки или аэродинамических изменений. Если какие-то дополнительные принадлежности все-таки устанавливаются в области рычагов управления и передней вилки, то их должно быть немного, и они должны быть как можно легче по весу.
- Громоздкие дополнительные принадлежности, занимающие много места, могут серьезно повлиять на устойчивость мотоцикла, его аэродинамические характеристики. Ветер может приподнять мотоцикл, или мотоцикл станет неустойчивым в перекрестных потоках воздуха. Такое дополнительное оборудование может также повлиять на его устойчивость при обгоне больших автомобилей или когда мотоцикл обгоняют большие транспортные средства.
- Некоторое дополнительное оборудование может сместить водителя с его обычного местоположения при движении. Такая неправильная посадка водителя ограничит свободу его движения и возможности управления мотоциклом, поэтому использовать такие принадлежности не рекомендуется.
- Будьте осторожны при добавлении электрического оборудования. Если электрическое оборудование превысит мощность электри-

ческой системы мотоцикла, это может привести к поломке всей электрической системы, что, в свою очередь, приведет к выходу из строя системы освещения или падению мощности двигателя.

Послепродажные покрышки и обода

Покрышки и обода, которыми изначально укомплектован ваш мотоцикл, были разработаны с учетом соответствия техническим характеристикам и обеспечивают наилучшее сочетание управляемости, торможения и комфорта. Другие покрышки, обода, их размеры, а также их комбинации могут не подойти к используемому. Технические характеристики покрышек и дополнительную информацию по их замене вы можете найти на странице 6-18.

Транспортировка мотоцикла

Перед транспортировкой мотоцикла на другом транспортном средстве выполните следующие операции:

- Снимите с мотоцикла все незакрепленные детали.

СВЕДЕНИЯ О МЕРАХ БЕЗОПАСНОСТИ

- Убедитесь, что топливный кран (если таковой имеется) находится в положении OFF, и что топливо не подтекает.
- Направьте переднее колесо точно на трейлер или грузовик и зажмите его в направляющих, чтобы мотоцикл не двигался.
- Выберите финальную передачу (для моделей с механической коробкой передач)
- Закрепите мотоцикл ремнями или стропами, прикрепленными к массивным деталям – например, к раме или зажиму передней вилки (а не, например, резиновым рукояткам или поворотным сигналам, или другим деталям, которые могут сломаться). Выбирайте место для строп осторожно, чтобы во время транспортировки они не повредили окрашенные поверхности.
- Подвеска должна быть по возможности сжата стропами, чтобы мотоцикл не качался при транспортировке.

Вид слева

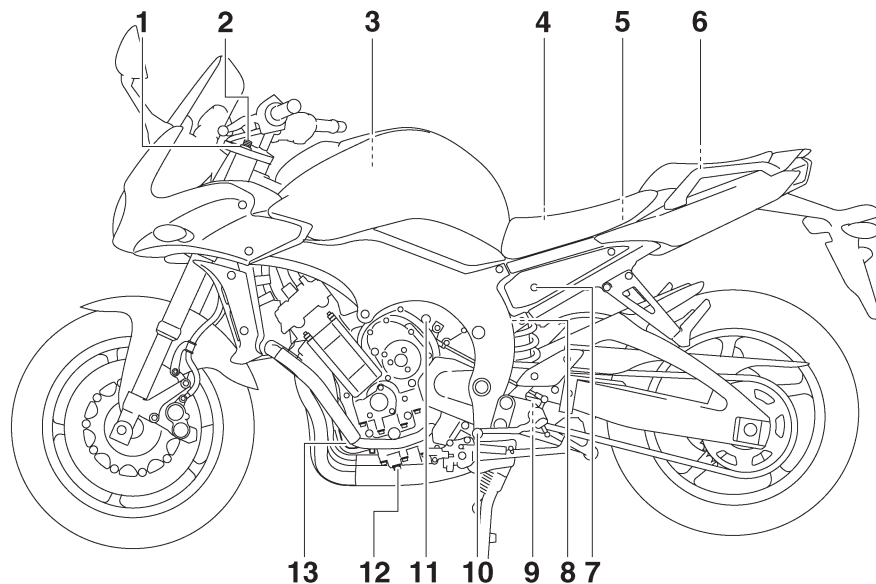

- | | | |
|---|--|---|
| <p>1. Болт регулировки предварительной нагрузки пружины передней вилки (стр. 3-21)</p> <p>2. Винт регулировки демпфирующего усилия сжатия передней вилки (стр. 3-21)</p> <p>3. Фильтрующий элемент воздухоочистителя (стр. 6-14)</p> <p>4. Главный предохранитель (стр. 6-32)</p> | <p>5. Предохранитель системы впрыска топлива (стр. 6-32)</p> <p>6. Отсек для принадлежностей (FZ1-S) (стр. 3-20)</p> <p>7. Замок сиденья пассажира (стр. 3-19)</p> <p>8. Кольцо регулировки предварительной нагрузки пружины узла амортизатора (стр. 3-23)</p> | <p>9. Винт регулировки демпфирующего усилия отбоя узла амортизатора (стр. 3-23)</p> <p>10. Педаль переключения передач (стр. 3-14)</p> <p>11. Винт регулировки частоты вращения вала двигателя на холостом ходу (стр. 6-17)</p> <p>12. Болт для слива моторного масла (стр. 6-10)</p> <p>13. Картридж масляного фильтра (стр. 6-10)</p> |
|---|--|---|

ОПИСАНИЕ

Вид справа

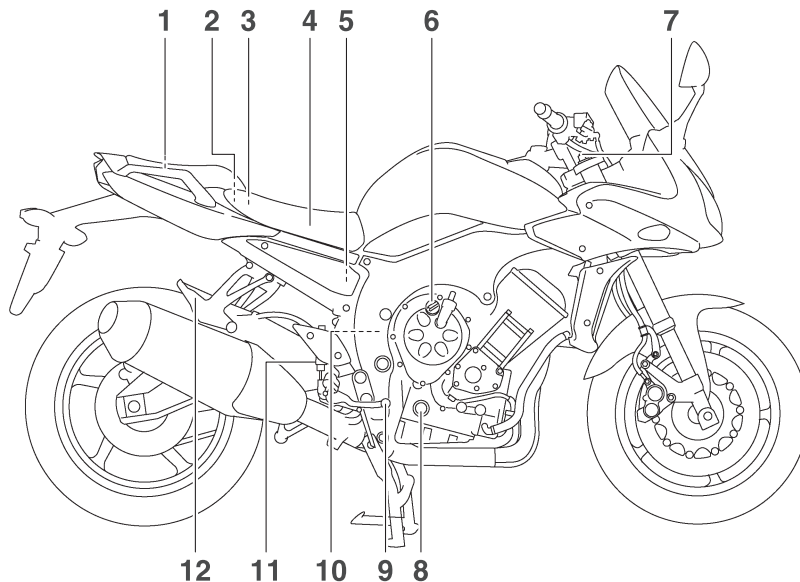

1. Прилагаемый комплект инструментов (стр. 6-2)
2. Замок сиденья водителя (стр. 3-19)
3. Блок предохранителей (стр. 6-32)
4. Аккумулятор (стр. 6-31)
5. Бачок с тормозной жидкостью для заднего тормоза (стр. 6-23)
6. Пробка заправочной горловины для моторного масла (стр. 6-10)

7. Винт регулировки демпфирующего усилия отбоя передней вилки (стр. 3-21)
8. Окно проверки уровня моторного масла (стр. 6-10)
9. Педаль тормоза (стр. 3-15)
10. Расширительный бачок системы охлаждения (стр. 6-13)
11. Переключатель стоп-сигнала (стр. 6-22)
12. Скоба для крепления багажа (стр. 3-25)

Средства управления и приборы

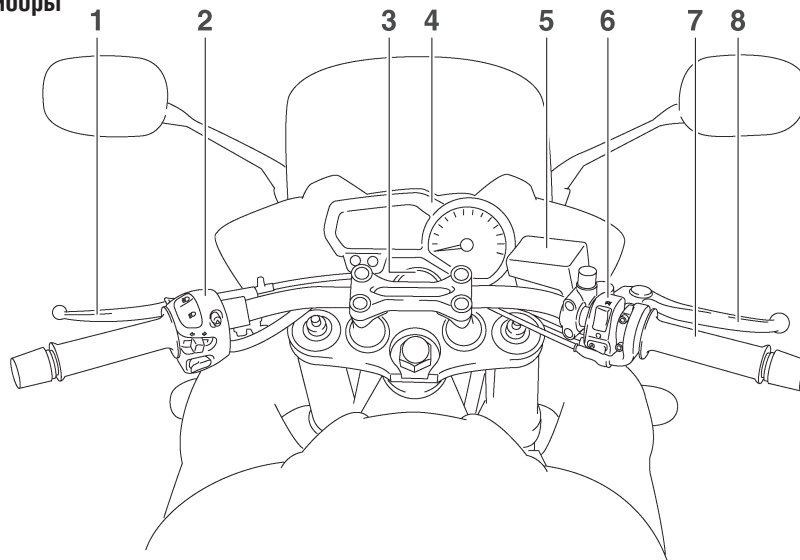

1. Рычаг сцепления (стр. 3-14)
2. Переключатели левой рукоятки (стр. 3-13)
3. Замок зажигания/блокиратор руля (стр. 3-2)
4. Многофункциональная приборная панель (стр. 3-8)
5. Бачок тормозной жидкости переднего тормоза (стр. 6-23)
6. Переключатели правой рукоятки (стр. 3-13)
7. Рукоятка привода дроссельной заслонки (стр. 6-17)
8. Рычаг тормоза (стр. 3-15)

ФУНКЦИИ ПРИБОРОВ И СРЕДСТВ УПРАВЛЕНИЯ

Система иммобилайзера

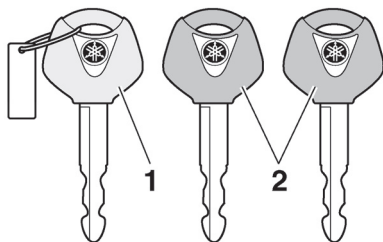

1. Ключ перерегистрации кода (красная головка)
2. Стандартные ключи (черные головки)

Данное транспортное средство оборудовано системой иммобилайзера, помогающей предотвратить угон путем перерегистрации кодов в стандартных ключах. Эта система состоит из следующих компонентов.

- ключ перерегистрации кода (красная головка)
- два стандартных ключа (с черной головкой), которые могут быть перерегистрированы с новыми кодами
- источник сигналов (вмонтированный в ключ перерегистрации)
- блок иммобилайзера
- электронный блок управления
- индикатор системы иммобилайзера (см. стр. 3-7)

Ключ с красной головкой используется для перерегистрации кодов в каждом стандартном ключе. Поскольку перерегистрация является сложным процессом, обратитесь к дилеру YAMAHA для проведения перерегистрации, предоставив мотоцикл со всеми тремя ключами. Не используйте ключ с красной головкой для эксплуатации мотоцикла. Он должен использоваться только для перерегистрации стандартных ключей. Для эксплуатации мотоцикла всегда используйте стандартный ключ.

ПРЕДУПРЕЖДЕНИЕ

- **НЕ ТЕРЯЙТЕ КЛЮЧ ПЕРЕРЕГИСТРАЦИИ! В СЛУЧАЕ ЕГО УТРАТЫ НЕМЕДЛЕННО СВЯЖИТЕСЬ С ВАШЕЙ ДИЛЕРСКОЙ ОРГАНИЗАЦИЕЙ!**

Если ключ перерегистрации кода утрачен, регистрация новых кодов в стандартных ключах невозможна. Стандартные ключи могут продолжаться использоваться для запуска двигателя мотоцикла, однако, если потребуется перерегистрация (например, если изготовлен новый стандартный ключ или все ключи потеряны), то вся система иммобилайзера подлежит замене комплектом. Таким образом, настоятельно рекомендуется пользоваться каким-либо из стандартных ключей и хранить ключ перерегистрации в надежном месте.

- Не допускайте попадания ключей в воду.
- Не подвергайте ключи воздействию высоких температур.

- Не размещайте ключи вблизи магнитов (включая, но не исчерпываясь такими изделиями, как громкоговорители и т.п.).
- Не кладите рядом с ключами предметы, подающие электрические сигналы.
- Не кладите на ключи тяжелые предметы.
- Не подтачивайте ключи и не меняйте их форму.
- Не разбирайте пластиковые части ключей.
- Не прикрепляйте на одно кольцо брелка два ключа от одной или разных систем иммобилайзера.
- Храните стандартные ключи, также как и ключи от других систем иммобилайзера отдельно от их ключа перерегистрации кода транспортного средства.
- Держите ключи от других систем иммобилайзера вдали от замка зажигания, поскольку они могут вызвать взаимовлияние сигналов.

ФУНКЦИИ ПРИБОРОВ И СРЕДСТВ УПРАВЛЕНИЯ

Положение LOCK (Блокировка)

Руль заблокирован и электрические системы выключены. В этом положении ключ можно вынуть.

Для блокирования руля

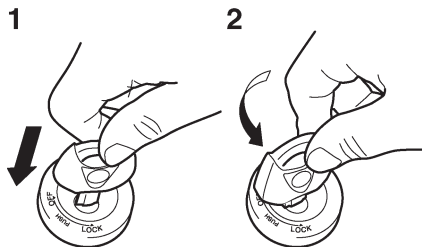

1. Нажать
2. Повернуть
1. Поверните руль влево до упора.
2. В положении OFF нажмите ключ и, продолжая нажимать, поверните его в положение LOCK.
3. Извлеките ключ.

Для разблокирования руля

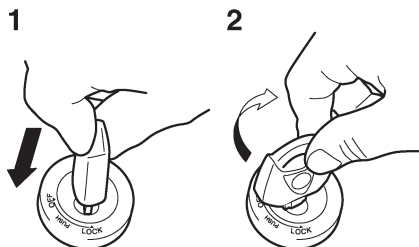

1. Нажать
2. Повернуть

Нажмите ключ и, продолжая нажимать, поверните его в положение OFF.

Положение P< (Стоянка)

Руль заблокирован, задний фонарь, освещение номерного знака и габаритные огни включены. Аварийная сигнализация и указатели поворотов могут быть включены, но остальные электрической системы мотоцикла выключены. В этом положении ключ можно вынуть.





Руль необходимо заблокировать, прежде чем поворачивать ключ в положение P<.

ПРЕДУПРЕЖДЕНИЕ

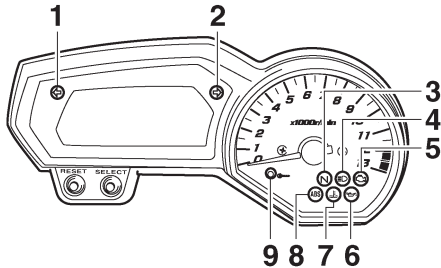
Не используйте стояночное положение замка зажигания продолжительное время, иначе аккумулятор может разрядиться.

Индикаторы и указатели



1. Индикатор поворота «←»
2. Индикатор поворота «→»
3. Индикатор нейтральной передачи «N»
4. Индикатор дальнего света фары «☰»
5. Сигнальная лампочка неисправности в двигателе «
6. Сигнальная лампочка уровня масла «
7. Сигнальная лампочка температуры охлаждающей жидкости «
8. Сигнальная лампочка антиблокировочной системы (ABS) «
9. Индикатор системы иммобилайзера

Индикатор поворота «←» «→»

Когда переключатель сигнала поворота нажимается влево или вправо, загорается соответствующий индикатор.

Индикатор нейтральной передачи «N»

Данный индикатор загорается при включении нейтральной передачи.

Индикатор дальнего света фары «☰»

Этот индикатор загорается при включении дальнего света фары.

Сигнальная лампочка уровня масла «

Эта лампа аварийной сигнализации загорается, когда падает уровень масла в двигателе.

Электрическую цепь сигнальной лампы можно проверить, повернув ключ в положение ON [Включено]. Сигнальная лампочка загорится на несколько секунд, затем снова погаснет. Если при повороте ключа в положение ON [Включено] сигнальная лампа не загорается или продолжает гореть и не гаснет, обратитесь к официальному представителю компании Yamaha для проверки электрической цепи.

ПРИМЕЧАНИЕ

- Даже если залито достаточное количество масла, сигнальная лампа может гореть при движении по склону или во время неожиданного ускорения или замедления, однако это не является неисправностью.
- Эта модель оборудована самодиагностирующимся устройством определения уровня масла. При обнаружении неполадки в цепь определения уровня масла, то следующий цикл будет повторяться до тех пор, пока неисправность не будет устранена: сигнальная лампа уровня масла вспыхнет десять раз, затем выключится на 2,5 секунды. При об-

наружении подобной неполадки обратитесь к официальному представителю компании Yamaha для проверки мотоцикла.

Сигнальная лампочка температуры охлаждающей жидкости «

При перегреве двигателя включается сигнальная лампочка температуры охлаждающей жидкости. Если сигнальная лампочка включилась во время движения, при первой же возможности остановите мотоцикл, заглушите двигатель и дайте ему остыть.

Электрическую цепь сигнальной лампы можно проверить, повернув ключ в положение ON [Включено]. Сигнальная лампочка загорится на несколько секунд, затем снова погаснет. Если при повороте ключа в положение ON [Включено] сигнальная лампа не загорается или продолжает гореть и не гаснет, обратитесь к официальному представителю компании Yamaha для проверки электрической цепи.

ПРЕДУПРЕЖДЕНИЕ

Двигатель не должен работать, если он перегрелся.



ФУНКЦИИ ПРИБОРОВ И СРЕДСТВ УПРАВЛЕНИЯ

ПРИМЕЧАНИЕ

- В моделях, оборудованных вентилятором радиатора, при изменении температуры охлаждающей жидкости в радиаторе происходит автоматическое включение или выключение вентилятора.
- При перегреве двигателя следуйте инструкциям, приведенным на странице 6-42.

3

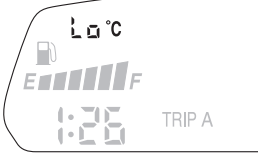
ФУНКЦИИ ПРИБОРОВ И СРЕДСТВ УПРАВЛЕНИЯ

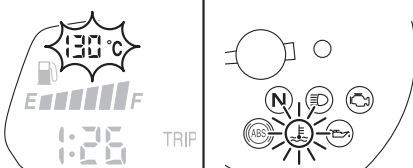
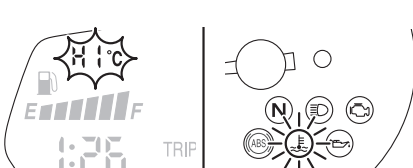
Температура охлаждающей жидкости	Дисплей	Условия	Ваши действия
Ниже 39 °C		Отображается надпись «Lo».	Продолжайте движение.
40–116 °C		Отображается текущая температура.	Продолжайте движение.
117–134 °C		Индикатор температуры мигает. Загорается сигнальная лампа.	Остановите мотоцикл и прокрутите двигатель на холостых оборотах, пока не упадет температура охлаждающей жидкости. Если температура не снижается, заглушите двигатель. (См. стр. 6-42.)
Выше 135 °C		Мигает надпись «Hi». Загорается сигнальная лампа.	Заглушите двигатель и дайте ему остыть. (См. стр. 6-42.)

ФУНКЦИИ ПРИБОРОВ И СРЕДСТВ УПРАВЛЕНИЯ

Сигнальная лампочка неисправности в двигателе

Эта сигнальная лампочка горит непрерывным светом или мигает при неполадках в работе электрической схемы двигателя. В случае неполадок обратитесь к официальному представителю компании Yamaha для проверки системы самодиагностики (смотрите пояснение работы устройства самодиагностики на странице 3-11). Электрическую схему сигнальной лампочки можно проверить, повернув ключ в положение ON [Включено]. Сигнальная лампочка должна загореться на несколько секунд, а затем снова погаснуть. Если при повороте ключа в положение ON [Включено] сигнальная лампа не загорается или продолжает гореть и не гаснет, обратитесь к официальному представителю компании Yamaha для проверки электрической цепи.

Сигнальная лампочка антиблокировочной системы (АБС) (для моделей, оснащенных АБС)

Если данная сигнальная лампа загорается или мигает во время поездки, антиблокировочная система может сработать некорректно. При обнаружении подобной неполадки обратитесь к официальному представителю компании Yamaha для проверки мотоцикла. (См. стр. 3-15.)

ПРЕДОСТЕРЕЖЕНИЕ

Если сигнальная лампа антиблокировочной системы загорается или мигает во время поездки, тормозная система возвращается к нормальному режиму работы. Таким образом, будьте осторожны и постарайтесь не блокировать колёса при экстренном торможении. Если сигнальная лампа загорается или мигает во время поездки, как можно скорее обратитесь к официальному представителю компании Yamaha для проверки тормозной системы.

Электрическую схему сигнальной лампочки можно проверить, повернув ключ в положение ON [Включено]. Сигнальная лампочка должна загореться на несколько секунд, а затем снова погаснуть. Если при повороте ключа в положение ON [Включено] сигнальная лампа не загорается или продолжает гореть и не гаснет, обратитесь к официальному представителю компании Yamaha для проверки электрической цепи.

Индикатор системы блокировки

Электрическую схему индикатора можно проверить, повернув ключ в положение ON [Включено]. Индикатор должна загореться на несколько секунд, а затем снова погаснуть. Если при повороте ключа в положение ON [Включено] индикатор не загорается или продолжает гореть и не гаснет, обратитесь к официальному представи-

телю компании Yamaha для проверки электрической цепи.

По прошествии 30 секунд после поворота ключа в положение OFF [Выключено] индикатор начнет мигать, информируя об активации системы блокировки. По истечении 24 часов данный индикатор перестанет мигать, однако система блокировки останется включенной.

Эта модель мотоцикла также оборудована устройством самодиагностики для системы блокировки. (Разъяснения по устройству самодиагностики можно посмотреть на стр. 3-11.)

Многофункциональная приборная панель

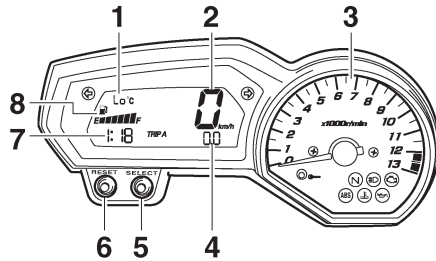

1. Дисплей температуры охлаждающей жидкости/температуры воздуха в системе впуска
2. Спидометр
3. Тахометр
4. Одометр/счетчик пути/счетчик пути на остатке топлива
5. Кнопка «SELECT» (Выбор)
6. Кнопка «RESET»
7. Часы
8. Указатель уровня топлива

⚠ ПРЕДОСТЕРЕЖЕНИЕ

Любые изменения в настройках многофункциональной приборной панели производителе только при остановленном мотоцикле. Смена настроек во время езды отвлечет водителя и может стать причиной несчастного случая.

В состав устройств многофункциональной приборной панели входят:

- спидометр
- тахометр
- одометр
- два счетчика пути (показывающие пробег после последнего обнуления)
- счетчик пути на остатке топлива (показывающий пройденную дистанцию с тех пор, как левый сегмент указателя уровня топлива начал мигать)
- часы
- счетчик расхода топлива
- дисплей температуры охлаждающей жидкости
- дисплей температуры воздуха в системе впуска
- устройство самодиагностики
- жидкокристаллический дисплей и регулятор яркости подсветки тахометра

ПРИМЕЧАНИЕ:

- Перед использованием кнопок SELECT и RESET обязательно включите зажигание.
- Только для Великобритании: Для переключения показаний спидометра и одометра/счетчика пути между отображением в километрах или милях нажимайте кнопку SELECT не менее одной секунды.

Тахометр

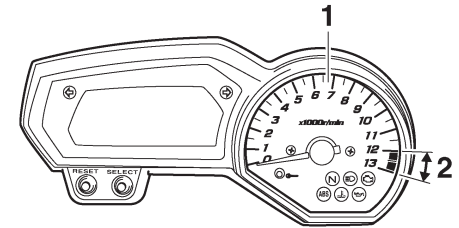

1. Тахометр
2. Красная зона тахометра

Электронный тахометр позволяет водителю отслеживать скорость вращения (обороты) двигателя и удерживать ее в оптимальном диапазоне. Если повернуть ключ зажигания в положение ON, стрелка тахометра в процессе выполнения операций диагностики электрической цепи качнется через всю шкалу об/мин и затем вернется к нулевому значению об/мин.

ПРЕДУПРЕЖДЕНИЕ

Не эксплуатируйте двигатель на оборотах, падающих в красную зону тахометра. Красная зона: 12000 об/мин и выше

ФУНКЦИИ ПРИБОРОВ И СРЕДСТВ УПРАВЛЕНИЯ

Часы

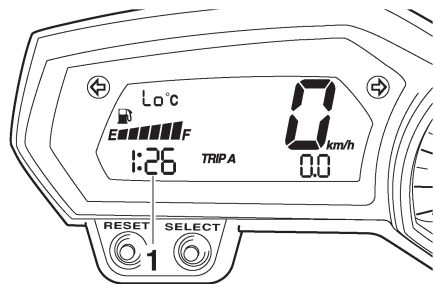

1 Часы

Часы отображаются, когда ключ повернут в положение ON. Кроме того, дисплей часов может отображаться в течение 10 секунд после нажатия кнопки «SELECT» в то время, когда ключ находится в положении «OFF», «LOCK» или «P».

Для установки показаний времени

1. Поверните ключ зажигания в положение «ON».
2. Одновременно нажимайте кнопки «SELECT» и «RESET» не менее двух секунд.
3. Когда цифры в поле часов начнут мигать, Нажимайте кнопку «RESET» для установки показаний часов.
4. Нажмите кнопку «SELECT» и цифры в поле минут начнут мигать.
5. Нажимайте кнопку «RESET» для установки показаний минут.

6. Кратковременно нажмите и отпустите кнопку «SELECT» для пуска хода часов.

Режимы одометра и счетчика пути

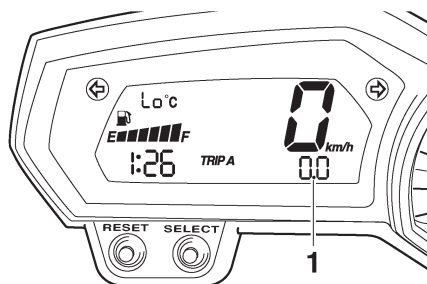

1 Одометр/счетчик пути

Нажатия кнопки «SELECT» переключают индикацию дисплея между режимами одометра «ODO» и счетчиков пути «TRIP A» и «TRIP B» в следующей последовательности:

TRIP A→TRIP B→ODO→TRIP A

Когда количество топлива в баке уменьшится до 3,4 л, левый сегмент указателя уровня топлива начнет мигать, и дисплей одометра автоматически перейдет в режим счетчика пути на остатке топлива «F-TRIP» и начинает подсчитывать пробег с этого момента. В этом случае нажатие кнопки «SELECT» переключает дисплей между различными режимами счетчика пути и одометра в следующей последовательности:
F-TRIP→TRIP→A TRIP→B ODO→F-TRIP

Для обнуления показаний счетчика пути выберите нужный режим кнопкой «SELECT» и затем нажмите кнопку «RESET» не менее, чем на одну секунду. Если вы не сбросили ручную показания счетчика пути на остатке топлива, они сбросятся автоматически через 5 км после дозаправки и дисплей вернется к индикации предыдущего режима.

Указатель уровня топлива

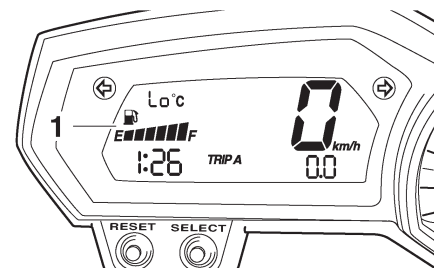

1 Указатель уровня топлива

ФУНКЦИИ ПРИБОРОВ И СРЕДСТВ УПРАВЛЕНИЯ

Указатель уровня топлива указывает количество топлива в топливном баке. По мере уменьшения уровня топлива сегменты указателя уровня топлива постепенно гаснут вплоть до символа «Е» (Пусто). Когда останется только один сегмент около символа «Е», немедленно заправьтесь топливом.

РЕКОМЕНДАЦИЯ:

Указатель уровня топлива оборудован системой самодиагностики. Если электрическая цепь неисправна, следующий цикл будет повторяться до устранения неполадки: индикаторы «Е» (Пустой), «F» (Полный) и символ  будет мигать восемь раз и затем гаснуть на три секунды. Если подобное случится, обратитесь к дилеру YAMANA для проверки электрической цепи.

Режим температуры охлаждающей жидкости

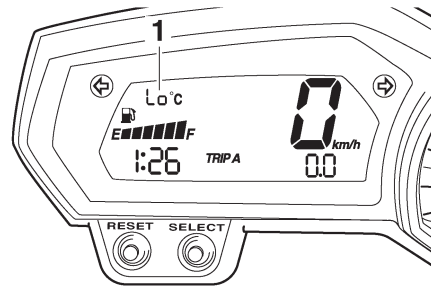

1. Дисплей температуры охлаждающей жидкости

Дисплей температуры охлаждающей жидкости показывает температуру охлаждающей жидкости.

ПРИМЕЧАНИЕ:

Когда выбран режим температуры охлаждающей жидкости, в течение 1 секунды отображается символ «C», а затем отображается температура охлаждающей жидкости.

ПРЕДУПРЕЖДЕНИЕ

Не продолжайте эксплуатировать двигатель в случае его перегрева.

Режим температуры воздуха в системе впуска

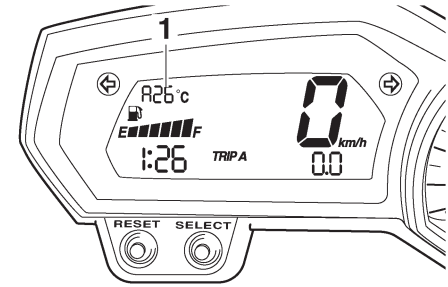

1. Дисплей температуры воздуха в системе впуска

Температура воздуха в системе впуска измеряется в корпусе воздухоочистителя. Поверните ключ в положение «ON» и нажмите кнопку «RESET» для того чтобы переключить дисплей в режим температуры воздуха в системе впуска. Еще раз нажмите кнопку «RESET» для переключения на указатель температуры охлаждающей жидкости.

ПРИМЕЧАНИЕ:

- Даже если на дисплее установлен режим температуры воздуха в системе впуска, в случае перегрева двигателя загорится предупредительный световой сигнал.
- Когда ключ зажигания поворачивают в положение «ON», автоматически отображается

ФУНКЦИИ ПРИБОРОВ И СРЕДСТВ УПРАВЛЕНИЯ

3

температура охлаждающей жидкости, даже если дисплей показывал температуру воздуха в системе впуска перед предыдущим поворотом ключа в положение «OFF».

- Когда выбирают режим отображения температуры воздуха в системе впуска, в течение 1 секунды отображается символ «А», а затем отображается температура воздуха в системе впуска.

Устройство самодиагностики

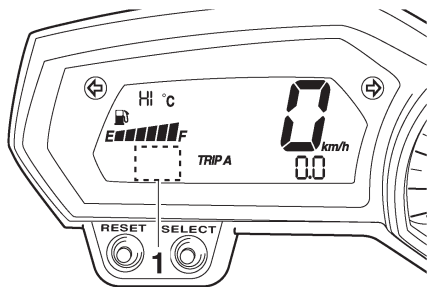

1. Указатель кода ошибки

Данная модель оснащена устройством самодиагностики различных электрических цепей. В случае обнаружения проблемы в какой-либо из этих цепей, загорится световой предупреждающий сигнал неисправности двигателя, а дисплей покажет код ошибки.

Устройство самодиагностики также обнаруживает неполадки в цепях системы иммобилайзера.

Если какая-либо из цепей системы иммобилайзера неисправна, индикатор системы иммобилайзера начинает мигать, после чего дисплей одометра/счетчика пути показывает код ошибки.

ПРИМЕЧАНИЕ:

Если дисплей показывает код 52, это может быть вызвано взаимными помехами передатчиков сигналов. Если отображается этот код ошибки, попробуйте сделать следующее.

1. Воспользуйтесь ключом перерегистрации кода для запуска двигателя.

ПРИМЕЧАНИЕ:

Убедитесь, что поблизости от замка зажигания нет других ключей иммобилайзера (не носите на связке ключей не более одного ключа иммобилайзера!) Ключи системы иммобилайзера могут создавать помехи друг другу из-за интерференции сигналов, которые способствовать препятствовать запуску двигателя.

2. Если двигатель запустится, выключите его и попробуйте запустить при помощи стандартных ключей.

3. Если двигатель не запускается одним или обоими стандартными ключами, обратитесь к дилеру YAMAHA для выполнения процедуры перерегистрации ключей, предоставив дилеру мотоцикл, ключ перерегистрации кода и оба стандартных ключа.

Если дисплей показывает любые другие коды ошибок, зафиксируйте их и обратитесь к дилеру YAMAHA для проверки мотоцикла.

ПРЕДУПРЕЖДЕНИЕ

Если дисплей показывает какой-либо код ошибки, мотоцикл должен быть проверен как можно скорее во избежание повреждения двигателя.

ФУНКЦИИ ПРИБОРОВ И СРЕДСТВ УПРАВЛЕНИЯ

Жидкокристаллический дисплей и регулятор яркости подсветки тахометра

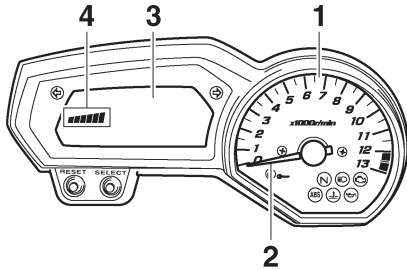

1. Тахометр
2. Стрелка тахометра
3. ЖК-дисплей
4. Уровень яркости подсветки

Эта функция позволяет настраивать яркость подсветки многофункционального дисплея в соответствии с условиями внешней освещенности.

Для настройки яркости подсветки:

1. Поверните ключ зажигания в положение «OFF».
2. Нажмите и удерживайте нажатой кнопку «SELECT».
3. Поверните ключ зажигания в положение «ON» и через пять секунд отпустите кнопку «SELECT».
4. Последовательно нажимайте кнопку «RESET», чтобы выбрать нужный уровень яркости подсветки дисплея.

5. Нажмите кнопку «SELECT», чтобы подтвердить выбранный уровень яркости подсветки. Дисплей вернется в режим одометра или счетчика пройденного пути.

Охранная сигнализация (дополнительное оборудование)





На данную модель дилеры продукции YAMAHA могут устанавливать охранную сигнализацию. Обратитесь к дилеру YAMAHA за дополнительной информацией.

ФУНКЦИИ ПРИБОРОВ И СРЕДСТВ УПРАВЛЕНИЯ

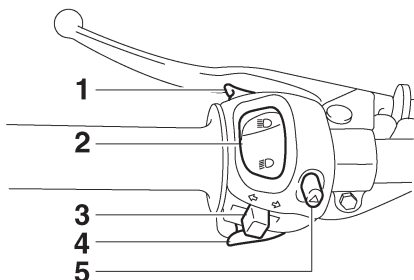
Переключатели рукояток



Левая рукоятка

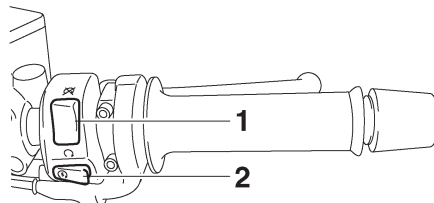

1. Кнопка кратковременного включения режима дальнего света передней фары «»
2. Переключатель световой сигнализации «/»
3. Переключатель сигнала поворота «»
4. Кнопка звукового сигнала «»
5. Выключатель аварийной сигнализации «»

Правая рукоятка





1. Выключатель двигателя «/»
2. Кнопка запуска двигателя «»



Кнопка кратковременного включения режима дальнего света передней фары «»

Нажмите данную кнопку, чтобы на несколько секунд переключить переднюю фару в режим дальнего света.

Переключатель световой сигнализации «/»

Установите переключатель в положение «» для включения дальнего света или в положение «» для включения ближнего света.

Переключатель сигнала поворота «/»

Для включения сигнала правого поворота необходимо перевести этот переключатель в положение «». Для включения сигнала левого поворота необходимо перевести этот переключатель в положение «». Если отпустить переключатель, то он вернется в центральное положение. Для отмены световых сигналов поворота необходимо вжать переключатель после того,

как он вернется в центральное положение.

Кнопка звукового сигнала «»

Нажмите кнопку для подачи звукового сигнала.

Выключатель двигателя «/»

Перед запуском двигателя установите переключатель в положение «». При помощи выключателя зажигания можно экстренно заглушить двигатель, например, при опрокидывании мотоцикла или при заклинивании троса привода дроссельной заслонки.

Кнопка запуска двигателя «»

Нажмите на кнопку для запуска двигателя при помощи стартера. Прежде чем запускать двигатель, прочитайте инструкции по запуску на странице 5-1.

Когда ключ зажигания находится в положении ON [Вкл.] и нажимается кнопка запуска двигателя, загораются сигнальные лампочки неполадок в двигателе и антиблокировочной системы (для моделей, оснащенных АБС). Однако в данном случае это не является признаком неполадок или неисправностей.

Выключатель аварийной сигнализации « \triangle »

Когда ключ зажигания находится в положении «ON» или P \leq , используйте этот выключатель для включения аварийной сигнализации (одновременного мигания всех сигналов поворота). Аварийная световая сигнализация применяется в случае аварии или для предупреждения других водителей о том, что ваш мотоцикл остановлен в таком месте, где он может представлять потенциальную опасность для других участников дорожного движения.

ПРЕДУПРЕЖДЕНИЕ

Не используйте аварийную сигнализацию в течение продолжительного времени при остановленном двигателе во избежание разрядки аккумулятора.

Рычаг сцепления

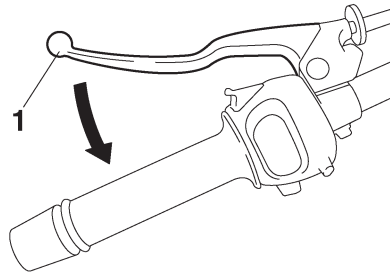

1. Рычаг сцепления

Рычаг сцепления расположен на левой рукоятке. Для выключения сцепления прижмите рычаг к рукоятке. Для включения сцепления отпустите рычаг. Для плавной работы сцепления рычаг следует выжимать быстро, а отпускать медленно. Рычаг сцепления оборудован концевым выключателем, который является частью системы прерывания цепи зажигания. (См. стр. 3-26)

Педаль переключения передач

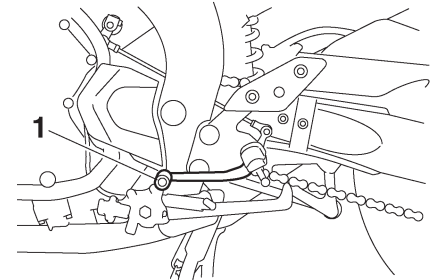

1. Педаль переключения передач

Педаль переключения передач расположена с левой стороны от двигателя и используется в сочетании с рычагом сцепления при переключении передач 6-ступенчатой коробки передач постоянного зацепления, установленной на данном мотоцикле.

ФУНКЦИИ ПРИБОРОВ И СРЕДСТВ УПРАВЛЕНИЯ

Рычаг тормоза

Рычаг тормоза расположен на правой рукоятке. Для применения переднего тормоза нажмите рычаг к рукоятке.

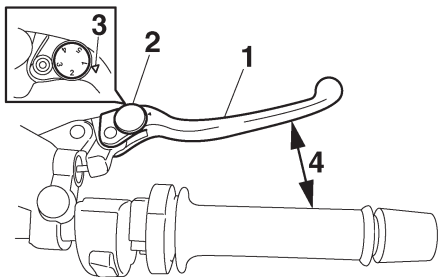

1. Рычаг тормоза
 2. Лимб регулирования положения рычага тормоза
 3. Метка
 4. Расстояние между рычагом тормоза и рукояткой руля
- Рычаг тормоза оснащен лимбом регулировки положения рычага. Для регулировки зазора между рычагом тормоза и рукояткой, вращайте регулировочную головку, оттягивая рычаг от рукоятки.

Убедитесь, что значок соответствующей настройки на регулировочном лимбе расположен напротив метки на рычаге тормоза.

Педаль тормоза

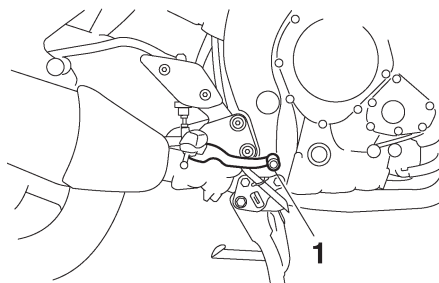

1. Педаль тормоза
- Педаль тормоза расположена с правой стороны мотоцикла. Для применения заднего тормоза нажмите на педаль.

Антиблокировочная тормозная система (ABS)

ABS (Антиблокировочная тормозная система) компании Yamaha – система двойного электронного управления, которая управляет передним и задним тормозами по отдельности. За системой ABS следит электронный блок управления, который в случае неисправности позволяет тормозить вручную.

⚠ ПРЕДОСТЕРЕЖЕНИЕ

- ABS лучше всего действует на длинных дистанциях торможении.
- На некоторых дорогах (например, ухабистых или гравийных) тормозной путь может быть больше по сравнению с мотоциклом, не оборудованным ABS. Поэтому всегда соблюдайте дистанцию по отношению к идущему впереди транспортному средству.

ПРИМЕЧАНИЕ:

- Когда система ABS активирована, водитель применяет тормоза обычным способом. Педаль или рычаг тормоза могут вибрировать, но это не указывает на наличие неисправности.

- У системы ABS есть тестовый режим, которые позволяет водителю испытать вибрацию рычаги или педали тормоза при работе ABS. Но для этого необходимы специальные инструменты, поэтому обратитесь к дилеру Yamaha для консультации перед проведением этого испытания.

ПРЕДУПРЕЖДЕНИЕ

Держите любые магниты (в том числе магнитные пинцеты и отвертки) подальше от ступиц передних и задних колес, иначе магнитные роторы, которыми оборудованы ступицы колес, могут выйти из строя, и эффективность системы ABS станет неудовлетворительной.

Крышка топливного бака

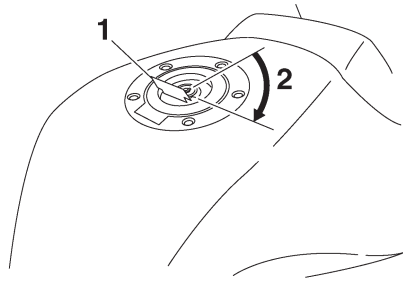

1. Крышка замка крышки топливного бака
2. Открыть

Для того чтобы открыть крышку топливного бака

Откройте крышку замка крышки топливного бака, вставьте ключ в замок и поверните его на 1/4 оборота по часовой стрелке. Вы разблокируете замок и сможете открыть лючок топливного бака.

Для того чтобы закрыть крышку топливного бака

1. Установите на место крышку топливного бака со вставленным в замок ключом.
2. Поверните ключ против часовой стрелки в исходное положение, выньте его и закройте крышку замка крышки топливного бака.

ПРИМЕЧАНИЕ:

Крышку топливного бака невозможно закрыть, если ключ не находится в замке. С другой стороны, ключ невозможно вынуть, если крышка должным образом не закрыта и не заперта.

⚠ ПРЕДОСТЕРЕЖЕНИЕ

После заправки топливом позаботьтесь о том, чтобы крышка топливного бака была надлежащим образом закрыта. Утечка топлива повышает опасность возгорания.

ФУНКЦИИ ПРИБОРОВ И СРЕДСТВ УПРАВЛЕНИЯ

Топливо

Убедитесь, что в баке достаточно топлива.

ПРЕДОСТЕРЕЖЕНИЕ

Бензин и пары бензина чрезвычайно взрывоопасны. Чтобы избежать возгорания или взрыва и снизить риск травмы при заправке, соблюдайте следующие инструкции:

1. Перед заправкой выключите двигатель. Проследите, чтобы никто не сидел на мотоцикле. Не курите во время заправки, не допускайте наличия поблизости источников искр, открытого огня и других источников возгорания, например, контрольных лампочек водонагревателей и сушилок для одежды.
2. Не переполняйте бак. Вставляйте заправочный пистолет в горловину топливного бака. Прекратите заправку, когда топливо достигнет нижней части заправочной горловины. Поскольку топливо расширяется при нагревании, тепло от двигателя или от солнца может привести к вытеканию топлива из бака.

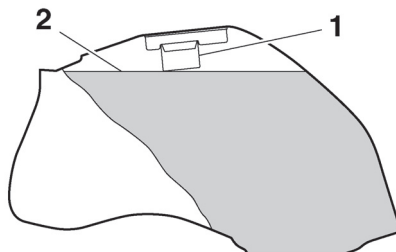

1. Заправочная горловина топливного бака
2. Уровень топлива в баке

3. Немедленно вытирайте разлитое топливо. **Незамедлительно вытрите пролитое топливо чистой сухой мягкой тканью, поскольку топливо может повредить окрашенные поверхности и детали из пластмассы.**

4. Тщательно закройте крышку топливного бака.

ПРЕДУПРЕЖДЕНИЕ

Бензин очень ядовит и может стать причиной травмы или смерти. Будьте осторожны. Никогда не глотайте бензин. Если вы проглотили немного бензина или вдохнули его пары, либо бензин попал в глаза, немедленно обратитесь к врачу. Если бензин попал на кожу, смойте его водой с мылом. Если бензин попал на одежду, переоденьтесь.

Рекомендуемое топливо:

ТОЛЬКО СТАНДАРТНЫЙ НЕЭТИЛИРОВАННЫЙ БЕНЗИН

Емкость топливного бака:

18,0 л

Резервный объем топлива:

3,4 л

ПРЕДУПРЕЖДЕНИЕ

Пользуйтесь только неэтилированным бензином. Этилированный бензин серьезно повредит внутренние детали двигателя: клапаны, поршневые кольца и т.д., а также выхлопную систему выпуска.

Двигатель вашего мотоцикла YAMAHA сконструирован для использования обычного неэтилированного бензина с октановым числом 91 и выше по исследовательскому методу.

В случае возникновения детонаций используйте топливо другого производителя или топливо повышенного качества. Использование неэтилированного топлива продлит срок службы свечей зажигания и снизит расходы на обслуживание.

Вентиляционная/переливная трубка топливного бака FZ1-S

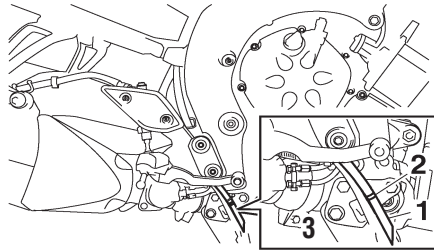

1. Вентиляционная трубка топливного бака
2. Первоначальное положение (метка краской)
3. Переливная трубка топливного бака

FZ1-SA

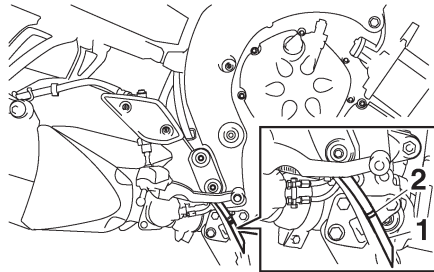

1. Переливная трубка топливного бака
2. Первоначальное положение (метка краской)

FZ1-SA

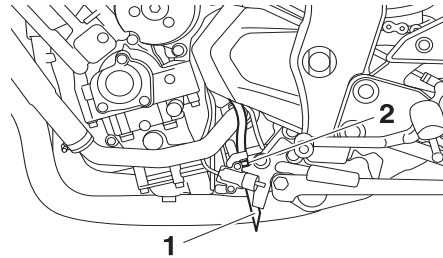

1. Вентиляционная трубка топливного бака
2. Первоначальное положение (метка краской)

Перед использованием мотоцикла:

- Проверьте подсоединение вентиляционной/переливной трубки.
- Проверьте вентиляционную/переливную трубку топливного бака на отсутствие трещин и повреждений, в случае повреждения замените ее.
- Убедитесь, что конец вентиляционной/переливной трубки топливного бака не засорен и при необходимости очистите ее.

Каталитический нейтрализатор

Выпускная система данного мотоцикла оснащена каталитическим нейтрализатором выхлопных газов.

⚠ ПРЕДОСТЕРЕЖЕНИЕ

При работе двигателя выхлопная система сильно нагревается. Во избежание возгорания и ожогов:

- Не оставляйте мотоцикл вблизи потенциальных источников пожарной опасности, таких как сухая трава и иные легковоспламеняющиеся материалы.
- Паркуйте мотоцикл в таком месте, где элементов выхлопной системы не смогут коснуться прохожие или дети.
- Перед выполнением любых работ по техобслуживанию проверяйте, остыла ли выхлопная система.
- Не допускайте работы двигателя в режиме холостого хода более нескольких минут. Длительная работа на холостом ходу ведет к перегреву.

3

ФУНКЦИИ ПРИБОРОВ И СРЕДСТВ УПРАВЛЕНИЯ

ПРЕДУПРЕЖДЕНИЕ

Пользуйтесь только неэтилированным бензином. Этилированный бензин может причинить каталитическому нейтрализатору неустранимое повреждение.

3

Сиденья

Сиденье пассажира

Для снятия сиденья пассажира

1. Вставьте ключ в замок сиденья и поверните его против часовой стрелки.

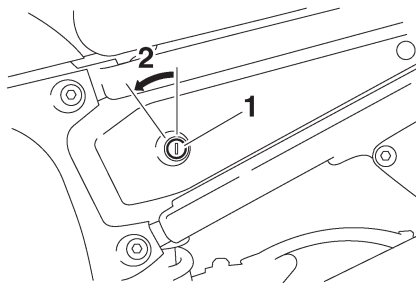

1. Замок пассажирского сиденья
2. Открыть

2. Потяните сиденье пассажира вперед, затем поднимите его.

Для установки сиденья пассажира

1. Установите сиденье на место и затем нажмите сверху вниз на заднюю его часть для закрепления замком на месте.

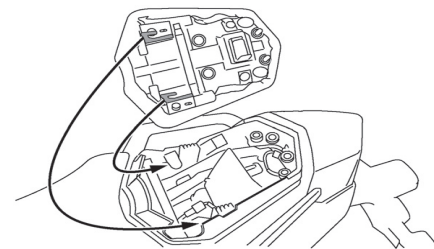

2. Извлеките ключ.

Сиденье водителя

Для снятия сиденья водителя

1. Снимите сиденье пассажира.
2. Нажмите вправо рычаг замка сиденья водителя, расположенный под задней частью сиденья водителя, как показано на рисунке, затем снимите сиденье.

ФУНКЦИИ ПРИБОРОВ И СРЕДСТВ УПРАВЛЕНИЯ

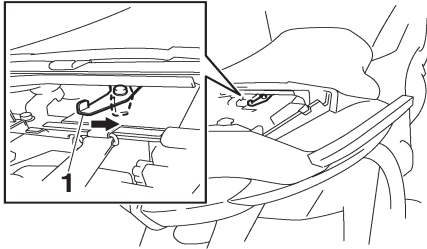

1. Рычаг замка сиденья водителя

Для установки сиденья

1. Вставьте в крепление сиденья выступ передней части сиденья водителя, как показано на рисунке, установите сиденье на место, а затем нажмите сверху вниз на заднюю часть сиденья для закрепления замком на месте.

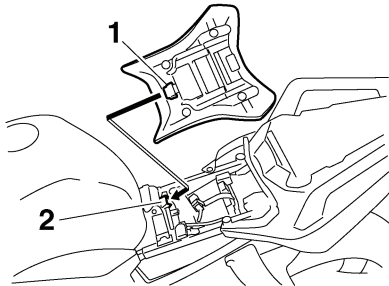

1. Выступ
2. Крепление сиденья

2. Установите на место сиденье пассажира.

ПРИМЕЧАНИЕ: _____
Перед поездками проверяйте надлежащее крепление сиденья.

Отсек для принадлежностей (FZ1-S)

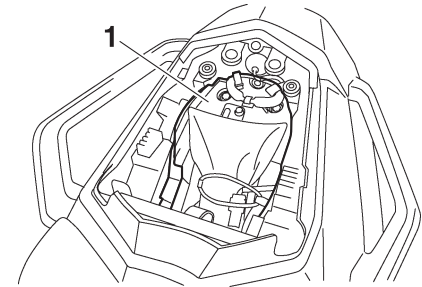

1. Отсек для принадлежностей

Отсек для принадлежностей предназначен для хранения оригинального блокиратора колеса Yamaha CYCLELOK. (Блокираторы других конструкций могут не поместиться в этом отсеке). При размещении CYCLELOK в отсеке для принадлежностей надежно закрепляйте его ремнями. Когда в отсеке для принадлежностей нет блокиратора CYCLELOK, надежно закрепляйте ремни, чтобы не потерять их.

В случае хранения Руководства по эксплуатации или иных документов в отсеке для принадлежностей, обязательно заворачивайте их в пластиковый пакет, чтобы они не отсырели. При мытье мотоцикла не допускайте попадания воды в отсек для принадлежностей.

ФУНКЦИИ ПРИБОРОВ И СРЕДСТВ УПРАВЛЕНИЯ

3

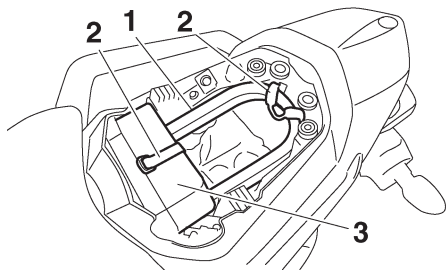

1. Штанга блокиратора CYCLELOK (опция)
2. Ремень
3. Блокиратор Yamaha CYCLELOK (опция)

⚠ ПРЕДОСТЕРЕЖЕНИЕ

- Загрузка багажника не должна превышать 3 кг.
- Нагрузка на мотоцикл не должна превышать 190 кг для модели FZ1-S и 184 кг для модели FZ1-SA.

Регулировка передней вилки

⚠ ПРЕДОСТЕРЕЖЕНИЕ

Всегда одинаково регулируйте предварительную нагрузку пружин на обоих перьях вилки во избежание плохой управляемости и потери устойчивости.

Оба пера передней вилки снабжены регулировочными болтами предварительной нагрузки пружины. Правое перо передней вилки оборудовано винтом демпфирующего усилия отбоя, а левое перо вилки оборудовано винтом регулировки демпфирующего усилия сжатия.

ПРЕДУПРЕЖДЕНИЕ

Во избежание повреждения механизма регулировки никогда не пытайтесь поворачивать болты за пределы максимальных или минимальных установок.

Предварительное сжатие пружины

Для увеличения предварительной нагрузки пружин и тем самым придания подвеске большей жесткости поворачивайте болт на каждом пере вилки в направлении (а). Для уменьшения предварительной нагрузки пружин и тем самым придания подвеске меньшей жесткости поворачивайте болт на каждом пере вилки в направлении (б).

вращайте болты на каждом пере вилки в направлении (б).

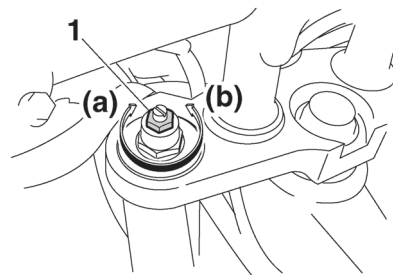

1. Болт регулировки предварительной нагрузки пружин

Совместите соответствующую канавку на механизме регулировки с вершиной болта наконечника передней вилки.

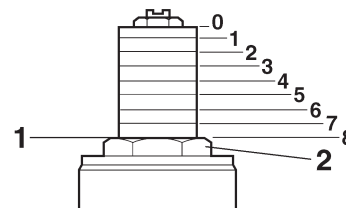

1. Текущая установка
2. Болт наконечника передней вилки

ФУНКЦИИ ПРИБОРОВ И СРЕДСТВ УПРАВЛЕНИЯ

Установки предварительной нагрузки пружины:

Минимум (мягкая настройка):

8

Стандарт:

5,5

Максимум (жесткая настройка):

0

Демпфирующее усилие отбоя

Демпфирующее усилие отбоя регулируется только на правом пере передней вилки. Для увеличения демпфирующего усилия отбоя поворачивайте регулировочный винт в направлении (a). Для уменьшения демпфирующего усилия отбоя

поворачивайте регулировочный винт в направлении (b).

ПРИМЕЧАНИЕ:

Обязательно выполните эту регулировку на правом пере передней вилки.

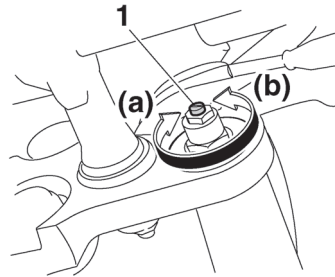

1. Винт регулировки демпфирующего усилия отбоя

Установки демпфирующего усилия отбоя:

Минимум (мягкая настройка):

26 щелчков в направлении (b)*

Стандарт:

18 щелчков в направлении (b)*

Максимум (жесткая настройка):

1 щелчок в направлении (b)*

*При регулировочном винте, полностью повернутом в направлении (a)

Демпфирующее усилие сжатия

Демпфирующее усилие сжатия регулируется только на левом пере передней вилки. Для увеличения демпфирующего усилия сжатия поворачивайте винт в направлении (a). Для уменьшения демпфирующего усилия сжатия поворачивайте винт в направлении (b).

ПРИМЕЧАНИЕ:

Обязательно выполните эту регулировку на левом пере передней вилки.

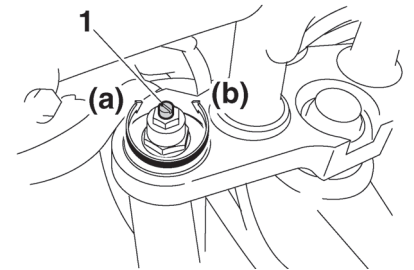

1. Винт регулировки демпфирующего усилия сжатия

Установки демпфирующего усилия сжатия:

Минимум (мягкая настройка):

26 щелчков в направлении (b)*

Стандарт:

5 щелчков в направлении (b)*

Максимум (жесткая настройка):

1 щелчок в направлении (b)*

*При регулировочном винте, полностью повернутом в направлении (a)

ФУНКЦИИ ПРИБОРОВ И СРЕДСТВ УПРАВЛЕНИЯ

3

ПРИМЕЧАНИЕ:

Хотя общее число щелчков механизма регулировки демпфирующего усилия может не соответствовать точно вышеуказанным параметрам из-за небольших различий, неизбежных в процессе изготовления механизмов, фактическое число щелчков всегда представляет собой полный диапазон регулировки. Для получения точной регулировки целесообразно было бы проверить число щелчков каждого механизма регулировки демпфирующего усилия и скорректировать параметры должным образом.

Регулировка узла амортизатора

Узел амортизатора оснащен кольцом регулировки предварительной нагрузки пружины и винтом регулировки демпфирующего усилия отбоя.

ПРЕДУПРЕЖДЕНИЕ

Во избежание повреждения механизма регулировки никогда не пытайтесь поворачивать кольцо и болт за пределы максимальных или минимальных установок.

Предварительная нагрузка пружины

Для увеличения предварительной нагрузки пружины и тем самым придания подвеске большей жесткости, поворачивайте кольцо в направлении (a).

Для уменьшения предварительной нагрузки пружины и тем самым придания подвеске меньшей жесткости, поворачивайте кольцо в направлении (b).

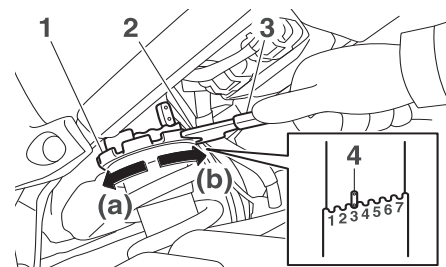

1. Регулировочное кольцо предварительной нагрузки пружины
2. Специальный гаечный ключ
3. Удлинитель
4. Индикатор положения

- Совместите соответствующую отметку на регулировочном кольце с индикатором положения на амортизаторе.
- Для регулировки используйте только специальный гаечный ключ, входящий в набор инструментов владельца мотоцикла.

Установки предварительной нагрузки пружин:

Минимум (мягкая настройка):

1

Стандарт:

3

Максимум (жесткая настройка):

7

Демпфирующее усилие отбоя

Для увеличения демпфирующего усилия отбоя поворачивайте регулировочный винт в направлении (а). Для уменьшения демпфирующего усилия отбоя поворачивайте регулировочный винт в направлении (b).

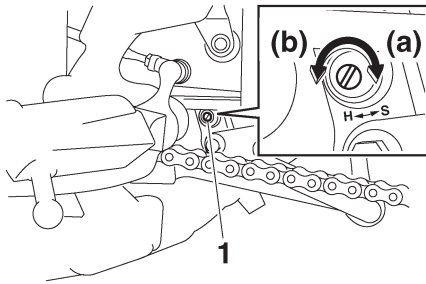

1. Винт регулировки демпфирующего усилия отбоя

Установки демпфирующего усилия отбоя:

Минимум (мягкая настройка):
12 щелчков в направлении (b)*

Стандарт:
8 щелчков в направлении (b)*

Максимум (жесткая настройка):
1 щелчок в направлении (b)*

*При регулировочном винте, полностью повернутом в направлении (a)

ПРЕДУПРЕЖДЕНИЕ:

Хотя общее число щелчков механизма регулировки демпфирующего усилия может не соответствовать точно вышеуказанным параметрам из-за небольших различий, неизбежных в процессе изготовления механизмов, фактическое число щелчков всегда представляет собой полный диапазон регулировки. Для получения точной регулировки целесообразно было бы проверить число щелчков каждого механизма регулировки демпфирующего усилия и скорректировать параметры должным образом.

⚠ ПРЕДОСТЕРЕЖЕНИЕ

Узел амортизатора содержит азот под высоким давлением. Для правильного обращения с амортизатором предварительно прочтите и усвойте следующую информацию.

- Оберегайте наполненный газом цилиндр от ударов и не пытайтесь его вскрыть.
- Не подвергайте амортизатор воздействию открытого пламени или других источников высокой температуры, иначе он может взорваться из-за избыточного давления.
- Не подвергайте наполненный газом цилиндр деформации и оберегайте его от любых повреждений, поскольку это может привести к ухудшению его демпфирующих свойств.

- Не выбрасывайте поврежденный или изношенный амортизатор по своему усмотрению. Передайте амортизатор дилеру YAMAHA.

ФУНКЦИИ ПРИБОРОВ И СРЕДСТВ УПРАВЛЕНИЯ

Скобы для багажных ремней

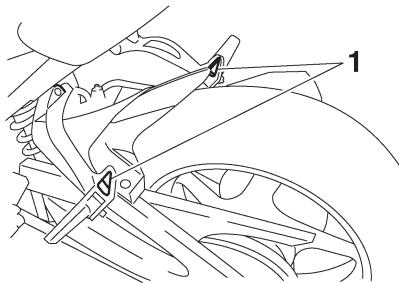

3

1. Скоба для багажного ремня

На каждой пассажирской подножке имеется скоба для крепления багажного ремня.

Система EXUP

Данная модель оснащена системой EXUP (EXhaust Ultimate Power valve - выпускной клапан обеспечения предельной мощности) производства YAMAHA. Эта система увеличивает мощность двигателя посредством клапана, регулирующего внутренний диаметр выхлопной трубы. Клапан системы EXUP непрерывно регулируется сервомотором, управляемым компьютером в соответствии с частотой вращения вала двигателя.

ПРЕДУПРЕЖДЕНИЕ

Система EXUP настроена и испытана в широком диапазоне рабочих условий на заводе YAMAHA. Изменение этих настроек без достаточных технических познаний может привести к плохим эксплуатационным характеристикам или повреждению двигателя.

Боковой упор

Боковой упор расположен на левой стороне рамы. Поднимайте или опускайте боковой упор ногой, удерживая мотоцикл в вертикальном положении.

ПРИМЕЧАНИЕ:

Встроенный в боковой упор концевой выключатель является частью системы прерывания цепи зажигания, которая прерывает выполнение операций зажигания в определенных ситуациях. (См. на стр. 3-26 пояснение действия системы прерывания цепи зажигания).

⚠ ПРЕДОСТЕРЕЖЕНИЕ

На мотоцикле нельзя ездить с опущенным боковым упором, или если боковой упор невозможно поднять в надлежащее положение (либо упор не держится в надлежащем верхнем положении). Иначе боковой упор может касаться дорожной поверхности и отвлекать водителя, что ведет к вероятной потере управления. Система прерывания цепи зажигания создана YAMAHA для помощи водителю в неуклонном соблюдении обязанности поднятия бокового упора перед началом движения мотоцикла. Поэтому регулярно проверяйте эту систему, как описано ниже, и обращайтесь к дилеру YAMAHA для ремонта, если она не работает надлежащим образом.

Система прерывания цепи зажигания

Система прерывания цепи зажигания (в которую входят концевые выключатели бокового упора, сцепления и нейтральной передачи) осуществляет следующие функции.

- Препятствует запуску двигателя, когда передача (кроме нейтральной) включена и боковой упор поднят, но рычаг сцепления не выжат.
- Препятствует запуску двигателя, когда передача (кроме нейтральной) включена и рычаг сцепления выжат, но боковой упор не поднят.
- Глушит работающий двигатель, когда передача включена, а боковой упор опущен.

Проверяйте периодически работу системы прерывания цепи зажигания с помощью приведенной ниже процедуры.

ФУНКЦИИ ПРИБОРОВ И СРЕДСТВ УПРАВЛЕНИЯ

3

При выключенном двигателе:

1. Опустите боковую опору (подножку).
2. Убедитесь, что выключатель двигателя находится в положении «».
3. Поверните ключ зажигания в положение ON [Вкл.].
4. Переключите трансмиссию в нейтральное положение.
5. Нажмите кнопку стартера.

Двигатель включился?

ДА

НЕТ

При включенном двигателе:

6. Опустите боковую опору (подножку).
7. Удерживайте рычаг сцепления в нажатом состоянии.
8. Приведите трансмиссию в зацепление.
9. Опустите боковую опору (подножку).

Двигатель заглохнул?

ДА

НЕТ

После остановки двигателя:

10. Поднимите боковую опору (подножку).
11. Удерживайте рычаг сцепления в нажатом состоянии.
12. Нажмите кнопку стартера.

Двигатель включился?

ДА

НЕТ

Система в исправном состоянии. **Мотоцикл может использоваться для поездок.**

ПРЕДОСТЕРЕЖЕНИЕ

- Во время осмотра мотоцикл должен быть установлен на центральную стойку.
- При обнаружении неполадок, прежде чем эксплуатировать мотоцикл, обратитесь к официальному представителю компании Yamaha для проверки системы.

Переключатель нейтральной передачи может быть неисправен. **Мотоцикл нельзя эксплуатировать**, пока он не будет проверен дилером компании Yamaha.

Переключатель боковой опоры (подножку) может быть неисправен. **Мотоцикл нельзя эксплуатировать**, пока он не будет проверен дилером компании Yamaha.

Переключатель сцепления может быть неисправен. **Мотоцикл нельзя эксплуатировать**, пока он не будет проверен дилером компании Yamaha.

ДЛЯ ВАШЕЙ БЕЗОПАСНОСТИ - ПРОВЕРКИ ПЕРЕД ПОЕЗДКОЙ

Перед каждым случаем пользования мотоциклом проверяйте его состояние и исправность его механизмов. Выполняйте все инструкции по проверке и обслуживанию мотоцикла, соблюдая регламент, приведенный в Руководстве по эксплуатации.

ПРЕДОСТЕРЕЖЕНИЕ

При игнорировании обязательного осмотра или неправильном обслуживании возрастает вероятность несчастного случая или повреждения оборудования. При обнаружении неисправностей не садитесь за руль мотоцикла. Если вы не можете устранить неисправность с помощью инструкций данного Руководства, доставьте мотоцикл к официальному дилеру компании Yamaha для его проверки.

Перед началом эксплуатации мотоцикла осмотрите элементы, приведенные в таблице.

ОПЕРАЦИИ ТЕХОБСЛУЖИВАНИЯ	ОПЕРАЦИИ	СТРАНИЦА
Топливо	<ul style="list-style-type: none">• Проверьте уровень горючего в топливном баке.• При необходимости долейте рекомендуемый тип горючего.• Проверьте топливопроводы на наличие утечек.• Проверьте шланг сапуна / перепускной патрубков топливного бака на наличие непроходимостей, перегибов и повреждений, проверьте подключение шланга	3-17, 3-18
Моторное масло	<ul style="list-style-type: none">• Проверьте уровень моторного масла в двигателе.• При необходимости доведите уровень масла рекомендованного типа до необходимого уровня.• Проверьте системы мотоцикла на наличие утечек масла.	6-10
Охлаждающая жидкость	<ul style="list-style-type: none">• Проверьте уровень охлаждающей жидкости в расширительном бачке.• При необходимости долейте рекомендуемую охлаждающую жидкость до указанного уровня.• Проверьте систему охлаждения двигателя на наличие утечек.	6-13
Передний тормоз	<ul style="list-style-type: none">• Проверьте работоспособность.• Если привод слишком легкий или «ватный», обратитесь к дилеру компании Yamaha для прокачки гидравлической системы.• Проверьте износ тормозных колодок.• При необходимости замените их.• Проверьте уровень тормозной жидкости в расширительном бачке.• При необходимости долейте рекомендуемую тормозную жидкость до указанного уровня.• Проверьте гидравлическую систему на отсутствие утечек.	6-21, 6-22

ДЛЯ ВАШЕЙ БЕЗОПАСНОСТИ - ПРОВЕРКИ ПЕРЕД ПОЕЗДКОЙ

ОПЕРАЦИИ ТЕХОБСЛУЖИВАНИЯ	ОПЕРАЦИИ	СТРАНИЦА
Задний тормоз	<ul style="list-style-type: none"> • Проверьте работоспособность. • Если привод слишком легкий или «ватный», обратитесь к дилеру компании Yamaha для прокачки гидравлической системы. • Проверьте износ тормозных колодок. • При необходимости замените их. • Проверьте уровень тормозной жидкости в бачке. • При необходимости долейте рекомендуемую тормозную жидкость до указанного уровня. • Проверьте гидравлическую систему на отсутствие утечек. 	6-23
Сцепление	<ul style="list-style-type: none"> • Проверьте работоспособность. • При необходимости смажьте трос. • Проверьте свободный ход рычага. • Отрегулируйте при необходимости. 	6-21
Рукоятка акселератора	<ul style="list-style-type: none"> • Убедитесь в плавности работы. • Проверьте свободный ход троса. • При необходимости обратитесь к дилеру компании Yamaha для регулировки свободного хода троса и смазки «рубашки» троса и рукоятки. 	6-17, 6-27
Тросы управления	<ul style="list-style-type: none"> • Убедитесь в плавности работы. • При необходимости смажьте. 	6-27
Приводная цепь	<ul style="list-style-type: none"> • Проверьте провес цепи. • При необходимости отрегулируйте провес. • Проверьте состояние цепи. • При необходимости смажьте цепь. 	6-25, 6-26
Колеса и шины	<ul style="list-style-type: none"> • Проверьте колеса на наличие повреждений. • Проверьте состояние шины и глубину протектора. • Проверьте давление воздуха. • При необходимости доведите давление до штатного. 	6-18, 6-20
Педали тормоза и переключения скоростей	<ul style="list-style-type: none"> • Убедитесь в плавности работы. • При необходимости смажьте оси вращения педалей. 	6-28
Рычаги тормоза и сцепления	<ul style="list-style-type: none"> • Убедитесь в плавности работы. • При необходимости смажьте оси вращения рычагов. 	6-28
Центральная и боковая опорные стойки	<ul style="list-style-type: none"> • Убедитесь в плавности работы. • При необходимости смажьте оси вращения рычагов. 	6-29

ДЛЯ ВАШЕЙ БЕЗОПАСНОСТИ - ПРОВЕРКИ ПЕРЕД ПОЕЗДКОЙ

ОПЕРАЦИИ ТЕХОБСЛУЖИВАНИЯ	ОПЕРАЦИИ	СТРАНИЦА
Крепежные элементы шасси	<ul style="list-style-type: none">• Убедитесь, что все гайки, болты и винты затянуты должным образом.• При необходимости затяните.	-
Световые приборы, переключатели и контрольно-измерительные приборы	<ul style="list-style-type: none">• Проверьте правильность работы.• При необходимости устраните неисправность.	-
Переключатель боковой опорной стойки	<ul style="list-style-type: none">• Проверьте правильность работы системы отключения цепи зажигания.• Если система работает некорректно, обратитесь к дилеру компании Yamaha для проверки мотоцикла.	3-25

ЭКСПЛУАТАЦИЯ И ОСОБЕННОСТИ ВОЖДЕНИЯ

Внимательно прочтите данное Руководство по эксплуатации, досконально изучите все средства управления. Обращайтесь к дилеру YAMAHA с вопросами по поводу любого органа управления или функции, которые остались для вас непонятными.

ПРЕДОСТЕРЕЖЕНИЕ

Если вы не изучите средства управления, это может привести к потере управления, итогом которого может быть дорожно-транспортное происшествие или травма.

5

ПРИМЕЧАНИЕ:

Данная модель оборудована датчиком угла крена, который останавливает двигатель в случае опрокидывания мотоцикла. В таком случае многофункциональный дисплей показывает код ошибки 30, но это не говорит о наличии неисправности. Поверните ключ в положение "OFF", а потом в положение "ON", чтобы сбросить код ошибки. Если этого не сделать, двигатель не запустится даже при нажатии кнопки запуска.

Пуск двигателя

Для того чтобы пуск двигателя был разрешен системой прерывания цепи зажигания, должно выполняться одно из следующих условий:

- Включена нейтральная передача.
- Включена какая-либо передача (кроме нейтральной), сцепление выжато и боковой упор поднят.

Подробнее об этом смотрите на странице 3-26.

1. Поверните ключ зажигания в положение «ON» (Вкл) и позаботьтесь о том, чтобы выключатель остановки двигателя был установлен в положение . Следующие индикаторы и предупреждающие световые сигналы должны высветиться на несколько секунд и затем погаснуть.
 - Предупреждающий световой сигнал уровня моторного масла
 - Предупреждающий световой сигнал температуры охлаждающей жидкости
 - Предупреждающий световой сигнал неисправности двигателя
 - Предупреждающий световой сигнал антиблокировочной тормозной системы
 - Предупреждающий световой сигнал системы иммобилайзера

ПРЕДУПРЕЖДЕНИЕ

Если какой-либо индикатор или предупреждающий световой сигнал не гаснет после нескольких секунд свечения, то смотрите на стр. 3-4 процедуру проверки цепи соответствующего индикатора или предупреждающего светового сигнала.

2. Включите нейтральную передачу (см. стр. 5-2) Когда включена нейтральная передача, должен светиться индикатор включения нейтральной передачи. Если индикатор не светится, обратитесь к дилеру YAMAHA для проверки электрической цепи.
3. Нажмите кнопку стартера для запуска двигателя. **ПРЕДУПРЕЖДЕНИЕ:** Для продления срока службы двигателя никогда не разгоняйте непрогретый двигатель до высоких оборотов.

Если двигатель запустить не удалось, отпустите кнопку стартера, подождите несколько секунд и затем попробуйте еще раз. Каждая попытка запуска должна быть как можно более короткой для сохранения заряда аккумулятора. Не проворачивайте двигатель стартером более 10 секунд за каждую попытку.

Переключение передач

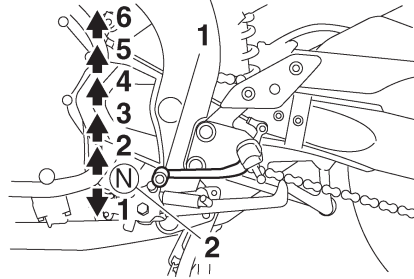

1. Педаль переключения передач
2. Нейтральное положение

Переключение передач позволяет управлять величиной мощности двигателя, доступной для трогания с места, разгона, подъема по склону и т.д. Положения педали для разных передач указаны номерами передач на иллюстрации.

ПРИМЕЧАНИЕ:

Для переключения на нейтральную передачу последовательно нажимайте педаль вниз до конца ее хода, а затем слегка приподнимите.

ПРЕДУПРЕЖДЕНИЕ

- Не допускайте продолжительного движения накатом с остановленным двигателем (например, на спусках), даже если включена нейтральная передача, и не буксируйте мотоцикл на дальние расстояния. Надлежащая смазка коробки передач обеспечивается только при работающем двигателе. Плохая смазка может привести к повреждению коробки передач.
- Всегда пользуйтесь сцеплением при переключении передач во избежание повреждения двигателя, коробки передач, приводной цепи, которые не рассчитаны на ударную нагрузку резкого переключения передач.

ЭКСПЛУАТАЦИЯ И ОСОБЕННОСТИ ВОЖДЕНИЯ

Рекомендации по снижению расхода топлива

Потребление топлива сильно зависит от вашего стиля вождения. Примите во внимание следующие рекомендации по снижению расхода топлива:

- Избегайте высоких оборотов двигателя во время разгона, без промедления переключайтесь на более высокую передачу.
- Не увеличивайте число оборотов при переключении на более низкие передачи, избегайте высоких оборотов при отсутствии нагрузки на двигатель.
- Выключайте двигатель, не допуская его длительной работы на холостом ходу (например, в дорожных заторах, у светофоров или на железнодорожных переездах).

Обкатка двигателя

Из всего срока службы двигателя самым важным является период пробега между 0 и 1600 км. По этой причине вам следует внимательно прочесть приведенную ниже информацию.

Пока двигатель еще совсем новый, не перегружайте его на первых 1600 км пробега. Детали двигателя притираются и прирабатываются до правильных рабочих зазором между ними. В течение этого периода следует избегать продолжительной работы двигателя с полностью открытой дроссельной заслонкой или в любых условиях, могущих служить причиной перегрева.

0-1000 км

Избегайте продолжительной работы двигателя на скоростях вращения свыше 6000 об/мин.

ПРЕДУПРЕЖДЕНИЕ: После 1000 км пробега в двигателе следует заменить моторное масло и масляный фильтр или его фильтрующий элемент.

1000-1600 км

Избегайте продолжительной работы двигателя на скоростях вращения свыше 7200 об/мин.

1600 км и далее

Мотоцикл можно эксплуатировать обычным образом.

ПРЕДУПРЕЖДЕНИЕ

- Не допускайте работы двигателя в красной зоне тахометра.
- При возникновении любых проблем в период обкатки двигателя немедленно обратитесь к дилеру YAMAHA для проверки мотоцикла.

Стоянка

При постановке мотоцикла на стоянку заглушите двигатель, затем выньте ключ из замка зажигания.

ПРЕДОСТЕРЕЖЕНИЕ

- Двигатель и выхлопная система могут быть раскалены, поэтому оставляйте мотоцикл в таких местах, где прохожие и дети вряд ли смогут коснуться их и получить ожоги.
- Не ставьте мотоцикл на стоянку на склоне или мягкой почве, иначе он может опрокинуться, из-за чего возрастет риск утечки топлива и возгорания.
- Не ставьте мотоцикл на стоянку вблизи сухой травы или иных легковоспламеняющихся материалов, которые могут загореться.

ПЕРИОДИЧЕСКОЕ ТЕХНИЧЕСКОЕ ОБСЛУЖИВАНИЕ И РЕГУЛИРОВКА

Периодический осмотр, регулировка и смазка обеспечат поддержание вашего мотоцикла в безопасном и работоспособном состоянии. Наиболее важные моменты, касающиеся проверки, регулировки и смазки приведены на следующих страницах. Интервалы, приведенные в таблице периодического обслуживания и смазки, должны рассматриваться лишь как общие рекомендации, соответствующие обычным условиям эксплуатации. Однако, В ЗАВИСИМОСТИ ОТ КЛИМАТА, ДОРОЖНЫХ УСЛОВИЙ, ГЕОГРАФИЧЕСКОГО ПОЛОЖЕНИЯ И ИНДИВИДУАЛЬНЫХ ОСОБЕННОСТЕЙ ЭКСПЛУАТАЦИИ МОЖЕТ ПОТРЕБОВАТЬСЯ СОКРАЩЕНИЕ МЕЖСЕРВИСНЫХ ИНТЕРВАЛОВ.

WARNING

6

ПРЕДОСТЕРЕЖЕНИЕ

Невыполнение предписанных мер ухода за мотоциклом или неправильное выполнение операций технического обслуживания может увеличить для вас риск травмы или гибели при техобслуживании или использовании мотоцикла. Если вы не знакомы с методами технического обслуживания мотоцикла, предоставьте работы по техобслуживанию дилеру YAMAHA.

ПРЕДОСТЕРЕЖЕНИЕ

При проведении технического обслуживания выключайте двигатель, если в инструкциях не указано иное.

- Движущиеся части работающего двигателя могут захватить части вашего тела или одежду. Детали электрической системы мотоцикла могут вызвать поражение электрическим током или возгорание.
- Техническое обслуживание при работающем двигателе может привести к травме глаз, ожогам, возгоранию или отравлению угарным газом, возможно, смертельному.

См. информацию об угарном газе на стр. 1-1.

ПРЕДОСТЕРЕЖЕНИЕ

Тормозные диски, колодки, барабаны и уплотнительные шайбы могут очень сильно нагреться во время работы. Чтобы не получить ожог, дайте деталям тормоза остыть, прежде чем прикасаться к ним.

Система контроля выхлопных газов не только обеспечивает чистоту воздуха, но также очень важна для правильной работы двигателя. В приведенной ниже таблице периодического обслуживания пункты, касающиеся системы контроля выхлопных газов, выделены в отдельную группу. Они требуют специальных данных, знаний и оборудования. Обслуживания, замена или ремонт этих устройств выполняется любой мастерской или мастером, имеющим сертификацию. Дилеры Yamaha специально обучены обслуживанию системы контроля выхлопных газов и имеют соответствующее оборудование.

Комплект инструментов

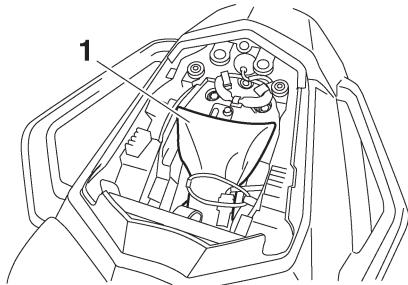

1. Комплект инструментов

Прилагаемый комплект инструментов хранится под сиденьем пассажира. (См. стр. 3-19).
Информация по техобслуживанию приведена в данном Руководстве, и инструменты прилагаемого комплекта помогут вам эффективно выполнять профилактическое обслуживание и устранять мелкие неполадки. Однако для правильного выполнения некоторых операций по обслуживанию могут потребоваться дополнительные инструменты, например динамометрический ключ.

РЕКОМЕНДАЦИЯ: _____

Если у вас нет инструментов или опыта для выполнения какой-либо работы, предоставьте ее выполнение дилеру YAMAHA.

ПЕРИОДИЧЕСКОЕ ТЕХНИЧЕСКОЕ ОБСЛУЖИВАНИЕ И РЕГУЛИРОВКА

ПРИМЕЧАНИЕ:

- Ежегодные проверки должны производиться каждый год, если только вместо них не выполняется обслуживание, основанное на нормативах пробега.
- После пробега 50000 км повторяйте межсервисные интервалы, начиная с 10000 км.
- Объекты, отмеченные «звездочкой» должны обслуживаться дилером YAMAHA, поскольку они требуют применения специального инструмента, технических данных и навыков.

Таблица периодического обслуживания системы снижения токсичности выхлопа

№	Оборудование	Вид проверки или операции по обслуживанию	Показания одометра					Ежегодный осмотр
			1000 км	10000 км	20000 км	30000 км	40000 км	
1.	* Топливопровод	Проверьте топливные шланги на наличие трещин и других повреждений.		✓	✓	✓	✓	✓
2.	* Свеча зажигания	Проверьте состояние и почистите.		✓		✓		
		Замените.			✓		✓	
3.	* Клапаны	Проверьте клапанный зазор и при необходимости отрегулируйте.	Каждые 40000 км					
4.	* Система впрыска топлива	Проверьте двигатель на холостых оборотах и синхронизацию.	✓	✓	✓	✓	✓	✓
5.	* Глушитель и выхлопная труба	Проверьте, не ослаблены ли хомуты крепления	✓	✓	✓	✓	✓	
6.	* Система впуска воздуха (для дожига-ния СН и СО)	Проверьте лепестковый клапан, электромагнитный клапан и трубки подачи воздуха на наличие повреждений. При необходимости полностью замените систему впуска воздуха.		✓	✓	✓	✓	✓

ПЕРИОДИЧЕСКОЕ ТЕХНИЧЕСКОЕ ОБСЛУЖИВАНИЕ И РЕГУЛИРОВКА

EAU1770C

Таблица периодического обслуживания и смазки

№	Оборудование	Вид проверки или операции по обслуживанию	Показания одометра					Ежегодный осмотр
			1000 км	10000 км	20000 км	30000 км	40000 км	
1.	Фильтрующий элемент воздухоочистителя	Замените.					✓	
2.	Сцепление	Проверьте правильность работы. При необходимости отрегулируйте.	✓	✓	✓	✓	✓	
3.	* Передний тормоз	Проверьте правильность работы, уровень тормозной жидкости и наличие утечек жидкости. Замените тормозные колодки.	✓	✓	✓	✓	✓	✓
			В случае предельного износа					
4.	* Задний тормоз	Проверьте правильность работы, уровень тормозной жидкости и наличие утечек жидкости. Замените тормозные колодки.	✓	✓	✓	✓	✓	✓
			В случае предельного износа					
5.	* Шланги тормозной системы	Проверьте на наличие повреждений. Замените.		✓	✓	✓	✓	✓
			1 раз в 4 года					
6.	* Колеса	Проверьте на износ и наличие повреждений.		✓	✓	✓	✓	
7.	* Покрышки	Проверьте глубину канавок протектора и наличие повреждений. При необходимости замените. Проверьте давление воздуха. При необходимости отрегулируйте до рекомендуемых значений.		✓	✓	✓	✓	✓
8.	* Подшипники колес	Проверьте на наличие повреждений и плотность посадки.		✓	✓	✓	✓	
9.	* Маятниковая вилка	Проверьте правильность работы и наличие избыточного свободного хода.		✓	✓	✓	✓	

ПЕРИОДИЧЕСКОЕ ТЕХНИЧЕСКОЕ ОБСЛУЖИВАНИЕ И РЕГУЛИРОВКА

№	Оборудование	Вид проверки или операции по обслуживанию	Показания одометра					Ежегодный осмотр
			1000 км	10000 км	20000 км	30000 км	40000 км	
10.	Приводная цепь	Проверьте провес цепи, ее центрирование и состояние. Отрегулируйте и тщательно смажьте цепь специальной смазкой для уплотнительных колец.	Каждую 1000 км, а также после мытья мотоцикла, поездки под дождем или по влажной поверхности.					
11.	* Подшипники рулевой колонки	Проверьте люфт подшипников правильность работы, уровень тормозной жидкости и наличие утечек жидкости. Смажьте смазкой на основе литиевого мыла.	✓	✓	✓	✓	✓	
12.	* Крепежные элементы шасси	Убедитесь, что все гайки, болты и винты затянуты должным образом.		✓	✓	✓	✓	✓
13.	Ось вращения рычага тормоза	Смажьте смазкой на основе силикона.		✓	✓	✓	✓	✓
14.	Ось вращения педали тормоза	Смажьте смазкой на основе литиевого мыла.		✓	✓	✓	✓	✓
15.	Ось вращения рычага сцепления	Смажьте смазкой на основе литиевого мыла.		✓	✓	✓	✓	✓
16.	Ось вращения педали переключения передач	Смажьте смазкой на основе литиевого мыла.		✓	✓	✓	✓	✓
17.	Боковая и центральная опоры (подножка)	Проверьте правильность работы Смажьте смазкой на основе литиевого мыла.		✓	✓	✓	✓	✓
18.	* Переключатель боковой опоры (подножки)	Проверьте правильность работы.	✓	✓	✓	✓	✓	✓
19.	* Передняя вилка	Проверьте правильность работы, а также на наличие утечек масла.		✓	✓	✓	✓	
20.	* Узел амортизатора	Проверьте правильность работы, а также на наличие утечек масла.		✓	✓	✓	✓	

ПЕРИОДИЧЕСКОЕ ТЕХНИЧЕСКОЕ ОБСЛУЖИВАНИЕ И РЕГУЛИРОВКА

№	Оборудование	Вид проверки или операции по обслуживанию	Показания одометра					Еже- годный осмотр	
			1000 км	10000 км	20000 км	30000 км	40000 км		
21.	*	Оси качания тяг и рычагов задней подвески		✓	✓	✓	✓		
22.		Моторное масло	✓	✓	✓	✓	✓	✓	
23.		Фильтрующий элемент масляного фильтра двигателя	✓		✓		✓		
24.	*	Система охлаждения	Проверьте уровень охлаждающей жидкости. Проверьте систему охлаждения двигателя на наличие утечек. При необходимости устраните неисправность и долейте охлаждающую жидкость.		✓	✓	✓	✓	✓
			Замените охлаждающую жидкость.	1 раз в 3 года					
25.	*	Концевые выключатели переднего и заднего тормозов	✓	✓	✓	✓	✓	✓	
26.		Движущиеся детали и тросы		✓	✓	✓	✓	✓	
27.	*	Рычаг акселератора и трос привода дроссельной заслонки		✓	✓	✓	✓	✓	
28.	*	Световые приборы и выключатели	✓	✓	✓	✓	✓	✓	

ПЕРИОДИЧЕСКОЕ ТЕХНИЧЕСКОЕ ОБСЛУЖИВАНИЕ И РЕГУЛИРОВКА

ПРИМЕЧАНИЕ:

- Воздушный фильтр
 - Воздухоочиститель данной модели мотоцикла оснащен одноразовым бумажным фильтрующим элементом с масляной пропиткой, который не подлежит чистке сжатым воздухом во избежание повреждения.
 - Фильтрующий элемент воздухоочистителя подлежит более частой замене при эксплуатации мотоцикла в нетипично влажных или пыльных условиях.
 - Обслуживание гидравлических приводов тормозов.
 - Регулярно проверяйте и, при необходимости, корректируйте уровень тормозной жидкости.
 - Каждые два года заменяйте новыми все внутренние компоненты главных и рабочих цилиндров привода тормозов и меняйте тормозную жидкость.
 - Заменяйте новыми шланги приводов тормозов каждые четыре года, а также в случае образования трещин и повреждений.
-

ПЕРИОДИЧЕСКОЕ ТЕХНИЧЕСКОЕ ОБСЛУЖИВАНИЕ И РЕГУЛИРОВКА

Снятие и установка кожухов и панелей

Показанные кожухи и панели необходимо снимать для выполнения некоторых операций по техобслуживанию, описанных в этой главе. Обращайтесь к этому разделу всякий раз, когда имеется необходимость снятия или установки кожухов.

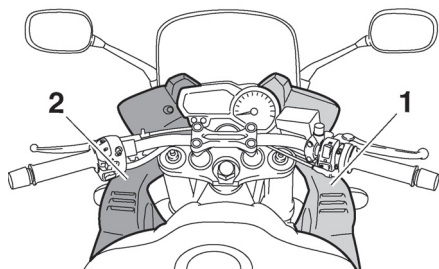

1. Панель А
2. Панель В

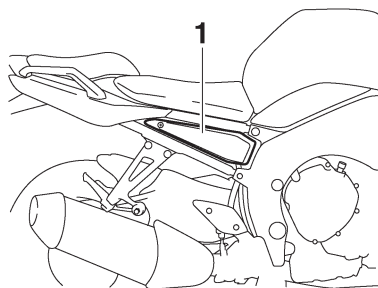

1. Панель С

Панели А и В

Как снять любую из этих панелей

Отвинтите болты и винты и снимите панель, как показано на рисунке.

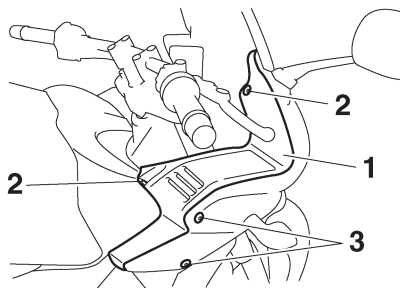

1. Панель А
2. Винт
3. Болт

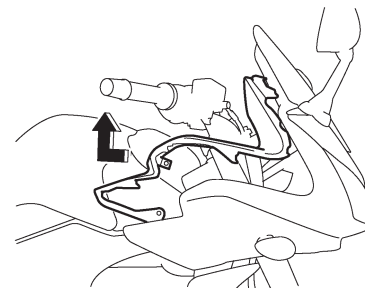

Как установить панель

Установите панель в исходное положение, а затем закрепите с помощью винтов и болтов.

Панель С

Для снятия панели отверните винты, а затем тяните панель в направлении, показанном на рисунке.

ПЕРИОДИЧЕСКОЕ ТЕХНИЧЕСКОЕ ОБСЛУЖИВАНИЕ И РЕГУЛИРОВКА

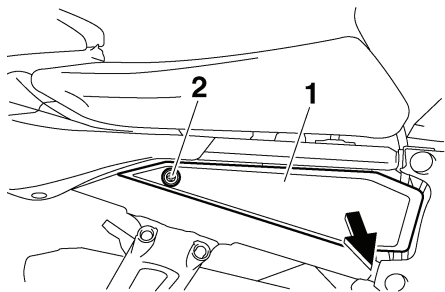

1. Панель С
2. Винт

Как установить панель на место

Поставьте панель в надлежащее положение на мотоцикле, затем вставьте и завинтите винт.

6

FZ1-S

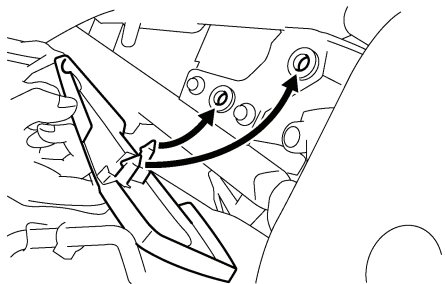

FZ1-SA

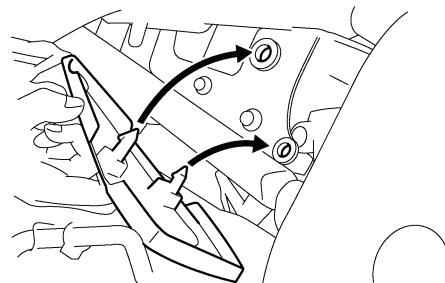

Проверка свечей зажигания

Свечи зажигания являются важными компонентами двигателя, которые необходимо регулярно проверять, предпочтительно на станции технического обслуживания дилера YAMAHA. Поскольку нагрев и нагар вызывают постепенное разрушение свечей зажигания, их следует снимать и проверять в соответствии с таблицей периодического обслуживания и смазки. К тому же, состояние свечей зажигания выявляет состояние двигателя.

Фарфоровый изолятор вокруг центрального электрода каждой свечи должен иметь желто-вато-коричневый цвет средней интенсивности (идеальный цвет при нормальной эксплуатации мотоцикла), и цвет всех установленных на двигатель свечей должен быть одинаковым. Если цвет какой-либо свечи зажигания заметно отличается, это может означать неисправность двигателя. Не пытайтесь диагностировать эту проблему самостоятельно. Вместо этого обратитесь к дилеру YAMAHA для проверки мотоцикла. Если на свече зажигания обнаружены признаки эрозии электродов и избыточные отложения и нагар, такую свечу следует заменить.

Рекомендуемые свечи зажигания:
NGK/CR9E

ПЕРИОДИЧЕСКОЕ ТЕХНИЧЕСКОЕ ОБСЛУЖИВАНИЕ И РЕГУЛИРОВКА

Перед установкой свечи следует измерить при помощи круглого искровой промежуток (зазор) и, при необходимости, отрегулировать его.

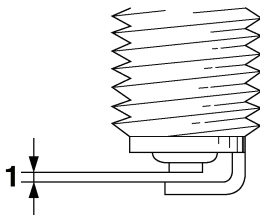

1. Искровой зазор свечи зажигания

Зазор между электродами свечи:
0,6 - 0,7 мм

Очистите поверхность уплотнительной шайбы свечи зажигания и контактирующие с ней поверхности, затем вытрите грязь с резьбового соединения свечи.

Крутящий момент затяжки резьбового соединения:

Свеча зажигания:
12,5 Нм

ПРИМЕЧАНИЕ: _____
В случае отсутствия динамометрического ключа при установке свечей зажигания правильный крутящий момент затяжки резьбового соединения достигается доворотом на 1/4 - 1/2 оборота после ввинчивания рукой. Однако свечу необходимо при первой же возможности завинтить с рекомендованным крутящим моментом затяжки.

ПРЕДУПРЕЖДЕНИЕ

При снятии и установке колпачка свечи зажигания не применяйте никакие инструменты во избежание повреждения соединителя катушки зажигания. Из-за плотного прилегания резинового уплотнения на конце колпачка свечи зажигания снятие его может быть затруднено. Для снятия колпачка свечи просто поворачивайте его **вперед** в процессе вытаскивания; при установке поворачивайте колпачок **взад-вперед**, нажимая на него.

Моторное масло и масляный фильтр

Уровень моторного масла следует проверять перед каждой поездкой. Кроме того, масло и масляный фильтр необходимо заменять через интервалы времени времени, указанные в таблице периодического обслуживания и смазки.

Для проверки уровня моторного масла

1. Установите мотоцикл на центральную опору (подножку). Даже легкий наклон вбок может привести к ошибке в измерении.
2. Запустите двигатель, прогрейте его несколько минут и заглушите.
3. Подождите несколько минут для стекания масла, затем проверьте уровень масла через контрольное отверстие в правой стороне картера.

ПРИМЕЧАНИЕ: _____

Уровень моторного масла должен находиться между отметками минимального и максимального уровней.

ПЕРИОДИЧЕСКОЕ ТЕХНИЧЕСКОЕ ОБСЛУЖИВАНИЕ И РЕГУЛИРОВКА

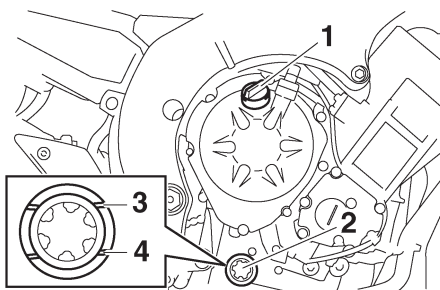

1. Крышка маслоналивной горловины двигателя
2. Уровень моторного масла в картере двигателя
3. Отметка максимального уровня
4. Отметка минимального уровня

6

4. Если уровень моторного масла находится ниже отметки минимального уровня, добавьте количество рекомендованного масла, достаточное для достижения должного уровня.

Для замены моторного масла (с заменой или без замены масляного фильтра)

1. Установите мотоцикл на ровную поверхность.
2. Запустите двигатель, прогрейте его несколько минут и заглушите.
3. Поместите поддон для сбора отработанного масла под двигателем.

4. Для того чтобы слить масло из картера, удалите крышку маслоналивной горловины, болт отверстия для слива масла и его уплотнительную шайбу.

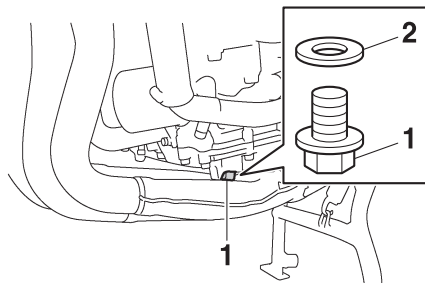

1. Болт отверстия для слива масла
2. Уплотнительная шайба

ПРИМЕЧАНИЕ:

Пропустите операции 5-7, если не меняете масляный фильтр.

5. Снимите масляный фильтр специальным ключом.

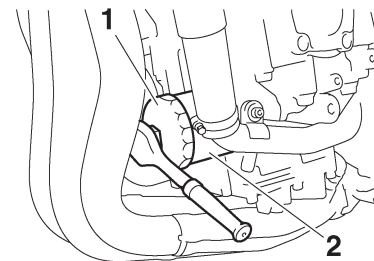

1. Гаечный ключ для снятия масляного фильтра
2. Масляный фильтр

ПРИМЕЧАНИЕ:

Дилеры компании YAMAHA располагают ключом для снятия масляного фильтра.

6. Нанесите тонкий слой чистого моторного масла на уплотнительное кольцо нового масляного фильтра.

ПЕРИОДИЧЕСКОЕ ТЕХНИЧЕСКОЕ ОБСЛУЖИВАНИЕ И РЕГУЛИРОВКА1

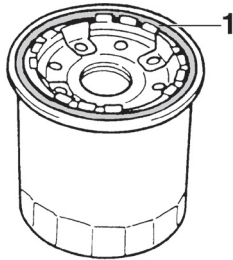

1. Уплотнительное кольцо

ПРИМЕЧАНИЕ: _____

Убедитесь, что уплотнительное кольцо установлено правильно.

7. Установите специальным ключом новый масляный фильтр, затем завинтите его с рекомендованным крутящим моментом затяжки при помощи динамометрического ключа.

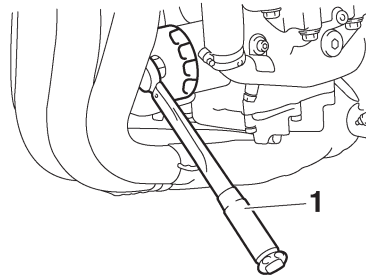

1. Динамометрический ключ

Крутящий момент затяжки резьбового соединения:

Масляный фильтр:
17 Нм

8. Установите на место болт отверстия для слива масла и новую уплотнительную шайбу, завинтите болт с рекомендованным крутящим моментом затяжки.

Крутящий момент затяжки резьбового соединения:

Болт отверстия для слива масла:
43 Нм

9. Налейте в заливную горловину указанное количество рекомендованного моторного масла и завинтите крышку маслоналивной горловины.

Рекомендуемое моторное масло:

(См. стр. 8-1.)

Объем масла:

Без замены масляного фильтра:

2,90 л

При замене масляного фильтра:

3,10 л

ПРИМЕЧАНИЕ: _____

Вытрите пролившееся масло, когда двигатель и система выхлопа остынут.

ПРЕДУПРЕЖДЕНИЕ _____

- Чтобы избежать проскальзывания дисков сцепления (так как моторное масло также смазывает и сцепление), не добавляйте в масло присадки. Не пользуйтесь маслом для дизельных двигателей (с обозначением «CD») или маслами более высокого качества, чем рекомендуемые масла. Кроме того, не пользуйтесь маслами с маркировкой «ENERGY CONSERVING II» или более высокого класса.
- Следите, чтобы в картер не попадали посторонние вещества и загрязнения.

ПЕРИОДИЧЕСКОЕ ТЕХНИЧЕСКОЕ ОБСЛУЖИВАНИЕ И РЕГУЛИРОВКА

10. Запустите двигатель и дайте ему поработать на холостом ходу несколько минут, проверяя, нет ли протечек масла. При обнаружении протечек немедленно заглушите двигатель и выясните причину.

ПРИМЕЧАНИЕ:

После запуска двигателя индикатор уровня масла должен погаснуть, если уровень масла достаточен.

ПРЕДУПРЕЖДЕНИЕ

Если индикатор уровня масла мигает или светится непрерывно, немедленно заглушите двигатель и обратитесь к дилеру YAMAHA для проверки мотоцикла.

11. Заглушите двигатель, затем проверьте уровень масла и, при необходимости, скорректируйте его.

Охлаждающая жидкость

Уровень охлаждающей жидкости следует проверять перед каждой поездкой. Кроме того, охлаждающая жидкость подлежит замене через интервалы времени, указанные в таблице периодического обслуживания и смазки.

Для проверки уровня охлаждающей жидкости

1. Установите мотоцикл на центральную опору (подножку).

ПРИМЕЧАНИЕ:

- Уровень охлаждающей жидкости следует проверять на холодном двигателе, поскольку уровень изменяется в зависимости от температуры двигателя.
- Позаботьтесь о том, чтобы мотоцикл стоял строго вертикально при проверке уровня охлаждающей жидкости. Даже небольшой наклон вбок может привести к искажению показаний.

2. Проверьте уровень охлаждающей жидкости в бачке.

ПРИМЕЧАНИЕ:

Уровень охлаждающей жидкости должен находиться между отметками минимального и максимального уровней.

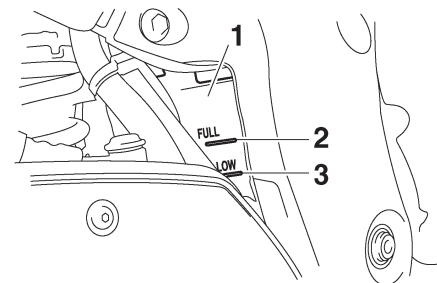

1. Расширительный бачок системы охлаждения
 2. Отметка максимального уровня
 3. Отметка минимального уровня
3. Если уровень охлаждающей жидкости опустился ниже минимальной отметки, снимите панель С, чтобы получить доступ к бачку (см. стр. 6-8).
4. Снимите крышку бачка охлаждающей жидкости, долейте охлаждающую жидкость до отметки максимального уровня и закройте крышку бачка охлаждающей жидкости.
- ПРЕДОСТЕРЕЖЕНИЕ!** Снимайте только крышку бачка. Не пытайтесь снять крышку радиатора, если двигатель нагрет.
- ПРЕДУПРЕЖДЕНИЕ:** Если охлаждающая жидкость недоступна, используйте дистиллированную воду или мягкую водопроводную воду. Не используйте жесткую или соленую воду, поскольку она вредна для двигателя.

ПЕРИОДИЧЕСКОЕ ТЕХНИЧЕСКОЕ ОБСЛУЖИВАНИЕ И РЕГУЛИРОВКА

Если вместо охлаждающей жидкости использовалась вода, замените ее охлаждающей жидкостью при первой возможности, так как при использовании воды двигатель не охлаждается в достаточной степени, а система охлаждения подвержена коррозии и риску замораживания. Если пришлось добавлять воду в охлаждающую жидкость, как можно скорее обратитесь к дилеру YAMAHA для проверки относительного содержания антифриза в охлаждающей жидкости, иначе эффективность охлаждающей жидкости окажется пониженной.

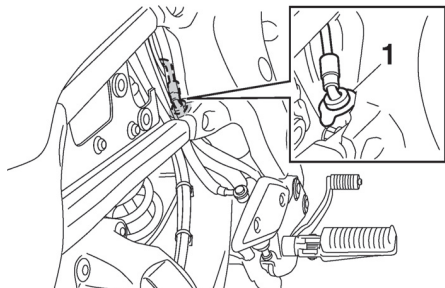

1. Крышка бачка охлаждающей жидкости

Емкость бачка охлаждающей жидкости (до отметки максимального уровня):
0,25 л

5. Установите кожу

Замена охлаждающей жидкости

Охлаждающая жидкость подлежит замене через интервалы времени, указанные в таблице периодического обслуживания и смазки. Обратитесь к дилеру YAMAHA для замены охлаждающей жидкости.

ПРЕДОСТЕРЕЖЕНИЕ

Запрещается откручивать пробку радиатора при горячем двигателе.

Замена фильтрующего элемента воздухоочистителя

Фильтрующий элемент воздухоочистителя подлежит замене через интервалы времени, указанные в таблице периодического обслуживания и смазки. Фильтрующий элемент воздухоочистителя подлежит более частой замене при эксплуатации мотоцикла в аномально влажных или пыльных местах.

1. Снимите сиденье водителя. (См. стр. 3-19)
2. Снимите панели А и В. (См. стр. 6-8)
3. Удалите болты, затем снимите обтекатель как показано.



1. Обтекатель
2. Болт

4. Удалите болты крепления топливного бака

ПЕРИОДИЧЕСКОЕ ТЕХНИЧЕСКОЕ ОБСЛУЖИВАНИЕ И РЕГУЛИРОВКА

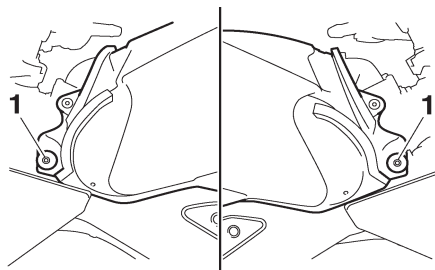

1. Болт

5. Приподнимите переднюю часть топливного бака и наклоните его назад, чтобы освободить доступ к корпусу воздухоочистителя. (Не отсоединяйте топливные магистрали!)

6

ПРЕДОСТЕРЕЖЕНИЕ! Обеспечьте надежное закрепление приподнятого топливного бака. Наклоняйте и перемещайте топливный бак с осторожностью во избежание отсоединения топливных магистралей и возможных протечек топлива.

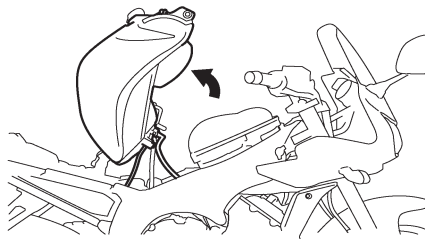

6. Снимите крышку корпуса воздухоочистителя после удаления винтов.

ПРЕДУПРЕЖДЕНИЕ: Снимая крышку, следите, чтобы никакие посторонние предметы не попали внутрь воздухоочистителя.

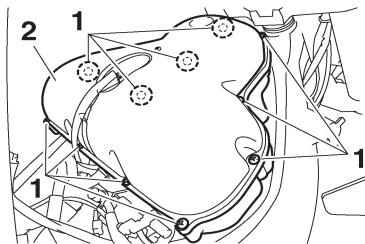

1. Винт
2. Крышка корпуса воздухоочистителя
7. Извлеките фильтрующий элемент воздухоочистителя.

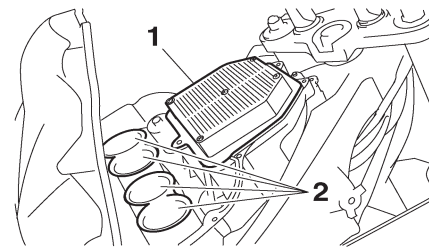

1. Фильтрующий элемент воздухоочистителя
2. Впускной коллектор

8. Вставьте новый фильтрующий элемент в корпус воздухоочистителя.

ПРЕДУПРЕЖДЕНИЕ: Убедитесь в правильной установке фильтрующего элемента воздухоочистителя в корпусе воздухоочистителя. Эксплуатация двигателя без фильтрующего элемента воздухоочистителя запрещена, она может привести к повышенному износу поршня (поршней) и/или цилиндра (цилиндров).

9. Установите крышку корпуса воздухоочистителя, завинтите винты.
10. Установите топливный бак в исходное положение. Убедитесь, что топливные шланги расположены должным образом и не пережаты. Обязательно установите вентиляционную и переливную трубки топливного бака в первоначальное положение.

ПЕРИОДИЧЕСКОЕ ТЕХНИЧЕСКОЕ ОБСЛУЖИВАНИЕ И РЕГУЛИРОВКА

ПРЕДОСТЕРЕЖЕНИЕ! Перед установкой топливного бака убедитесь в отсутствии повреждений топливных магистралей. В случае повреждения топливной магистрали не запускайте двигатель, а обратитесь к дилеру YAMAHA для ее замены во избежание протечек топлива и возгорания.

FZ1-S

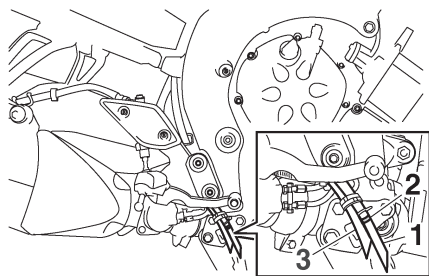

1. Вентиляционная трубка топливного бака
2. Первоначальное положение (метка краской)
3. Переливная трубка топливного бака

FZ1-SA

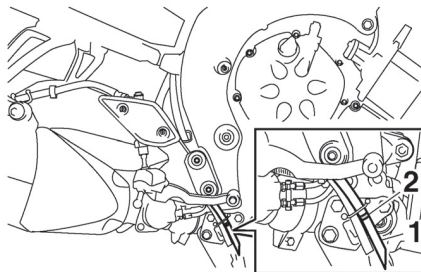

1. Переливная трубка топливного бака
2. Первоначальное положение (метка краской)

FZ1-SA

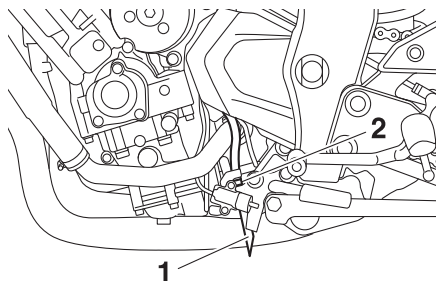

1. Вентиляционная трубка топливного бака
2. Первоначальное положение (метка краской)

11. Установите болты крепления топливного бака.
12. Установите обтекатель в исходное положение,

- ние, а затем затяните болты.
13. Установите на место панели.
14. Установите на место сиденье водителя.

ПЕРИОДИЧЕСКОЕ ТЕХНИЧЕСКОЕ ОБСЛУЖИВАНИЕ И РЕГУЛИРОВКА

Регулировка оборотов двигателя на холостом ходу

Обороты двигателя на холостом ходу следует проверять и, при необходимости, регулировать в соответствии с интервалами времени, указанными в таблице периодического обслуживания и смазки.

Перед проведением регулировки двигатель должен быть прогрет.

Проверьте обороты холостого хода двигателя и, при необходимости, отрегулируйте их до номинального значения вращением регулировочного винта. Для повышения оборотов двигателя на холостом ходу поворачивайте винт в направлении (а). Для снижения оборотов двигателя на холостом ходу поворачивайте винт в направлении (b).

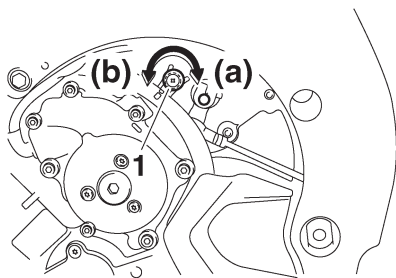

1. Регулировочный винт

Обороты двигателя на холостом ходу:
1100 - 1300 об/мин

ПРЕДУПРЕЖДЕНИЕ:

Если обороты холостого хода двигателя, заданных техническими требованиями, невозможно добиться описанным выше методом, обратитесь к дилеру YAMAHA для проведения регулировки.

Проверка свободного хода приводного тросика дроссельной заслонки.

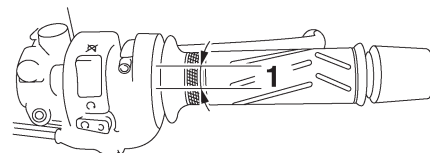

1. Проверьте свободный ход приводного тросика дроссельной заслонки.

Свободный ход приводного тросика дроссельной заслонки должен составлять 3,0 - 5,0 мм со стороны рукоятки акселератора. Периодически проверяйте свободный ход тросика и, при необходимости, обращайтесь к дилеру YAMAHA для его регулировки.

ПЕРИОДИЧЕСКОЕ ТЕХНИЧЕСКОЕ ОБСЛУЖИВАНИЕ И РЕГУЛИРОВКА

Зазоры клапанов

Зазоры клапанов изменяются в процессе эксплуатации, приводя к неправильному газораспределению и повышенному шуму двигателя. Чтобы этого не случилось, зазоры клапанов должны регулироваться дилером YAMAHA через интервалы времени, указанные в таблице периодического обслуживания и смазки.

Шины

Чтобы добиться максимальных эксплуатационных характеристик, долговечности и безопасности вашего мотоцикла, обратите внимание на следующие аспекты в отношении шин, предписанных техническими требованиями.

Давление воздуха в шинах.

Давление воздуха в шинах следует проверять и, при необходимости, регулировать перед каждой поездкой.

ПРЕДОСТЕРЕЖЕНИЕ

Эксплуатация мотоцикла с неправильным давлением в шинах может стать причиной потери управления, серьезной травмы или гибели.

- Давление воздуха в шинах следует проверять и регулировать на холодных шинах (т.е. когда температура шин равна температуре окружающей среды).
- Давление воздуха в шинах следует регулировать в соответствии со скоростью движения и общей массой водителя, пассажира, груза и принадлежностей, одобренных для данной модели.

Давление воздуха в шинах (измеренное на холодных шинах):

0 - 90 кг

Передние колеса:
250 кПа

Задние колеса:
290 кПа

FZ1-S 90-190 кг

FZ1-SA 90-184 кг

Передние колеса:
250 кПа

Задние колеса:
290 кПа

Скоростная езда:

Передние колеса:
250 кПа

Задние колеса:
290 кПа

Максимальная нагрузка*:

FZ1-S 190 кг

FZ1-SA 184 кг

* Общая масса водителя, пассажира, груза и дополнительного оборудования.

ПРЕДОСТЕРЕЖЕНИЕ

НИКОГДА НЕ ПЕРЕГРУЖАЙТЕ МОТОЦИКЛ! Эксплуатация перегруженного мотоцикла может стать причиной несчастного случая.

ПЕРИОДИЧЕСКОЕ ТЕХНИЧЕСКОЕ ОБСЛУЖИВАНИЕ И РЕГУЛИРОВКА

Проверка шины

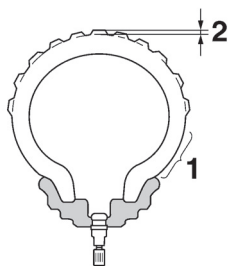

1. Боковина шины
2. Глубина протектора шины

Шины следует проверять перед каждой поездкой. Если глубина протектора достигла указанного предела, если в шине обнаружены гвозди или осколки стекла или если на ее боковине имеются трещины, немедленно обратитесь к дилеру YAMAHA для замены шины.

Минимальная глубина протектора (переднее и заднее колеса):
1,6 мм

ПРЕДУПРЕЖДЕНИЕ:

Ограничения глубины протектора в разных странах могут быть разными. Обязательно соблюдайте местные нормативные требования.

⚠ ПРЕДОСТЕРЕЖЕНИЕ

- Обратитесь в дилерскую организацию компании YAMAHA для замены изношенных шин. Эксплуатация транспортного средства с изношенными шинами, кроме того, что является противоправной, снижает устойчивость при езде и может привести к потере контроля.
- Замена всех деталей, относящихся к колёсам и тормозам, должна осуществляться дилерскими организациями компании YAMAHA, обладающими необходимыми профессиональными знаниями и опытом.
- После замены шин ездите на небольшой скорости, поскольку поверхность шины должна «обкататься» для достижения оптимальных характеристик.

Информация о шинах

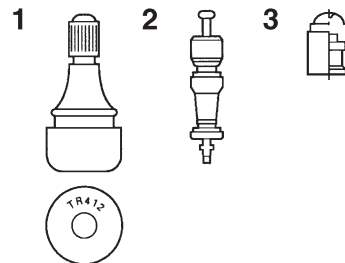

1. Воздушный клапан шины
 2. Ниппель воздушного клапана шины
 3. Уплотнительный колпачок воздушного клапана шины
- Данный мотоцикл оснащен литыми дисками колес и бескамерными шинами с клапанами.

⚠ ПРЕДОСТЕРЕЖЕНИЕ

- Передняя и задняя шины должны быть одной марки и одинаковой конструкции, иначе характеристики управляемости мотоцикла непредсказуемо изменяются, что может привести к несчастному случаю.
- Во избежание утечки воздуха обязательно проверяйте, надежно ли установлены уплотнительные колпачки клапанов шин.
- Во избежание потери давления в шине во время скоростной езды используйте только указанные ниже клапаны шин и ниппели клапанов.

ПЕРИОДИЧЕСКОЕ ТЕХНИЧЕСКОЕ ОБСЛУЖИВАНИЕ И РЕГУЛИРОВКА

После всесторонних испытаний только указанные ниже шины были одобрены для данной модели компанией YAMAHA Motor Co., Ltd.

Передняя шина:

Размер:

120/70 ZR17M/C(58W)

Производитель/модель:

DUNLOP/D221FA

Задняя шина:

Размер:

190/50 ZR17M/C(73W)

Производитель/модель:

DUNLOP/D221G

ПЕРЕДНЯЯ и ЗАДНЯЯ ШИНЫ:

Воздушный клапан шины:

TR412

Ниппель воздушного клапана шины:

#9100 (оригинальный)

- Совершенно новые шины могут иметь сравнительно плохое сцепление на некоторых типах дорожного покрытия, пока не «обкатаются». Поэтому рекомендуем после установки новой шины проехать в спокойной манере примерно 100 км, прежде чем использовать режимы скоростной езды.
- Перед скоростной ездой шины должны быть прогреты.
- Всегда регулируйте давление в шинах в соответствии с условиями эксплуатации.

Литые диски колес

Чтобы добиться максимальных эксплуатационных характеристик, долговечности и безопасности вашего мотоцикла, обратите внимание на следующие аспекты в отношении колес, предписанных техническими условиями.

- Перед каждой поездкой обода колес следует проверять на отсутствие трещин, помятостей и искривлений. При обнаружении любого повреждения обратитесь к дилеру YAMAHA для замены колеса. Не пытайтесь самостоятельно проводить даже самый мелкий ремонт колеса. Колесо с деформацией или трещиной должно быть заменено.
- В случае замены колеса либо шины, колесо должно быть сбалансировано. Несбалансированное колесо может привести к ухудшению тяговых характеристик, управляемости и сокращению срока службы шины.
- Двигайтесь с умеренными скоростями после замены шины, поскольку ее поверхность должна приработаться для достижения оптимальных характеристик.

ПРЕДОСТЕРЕЖЕНИЕ

- Данный мотоцикл укомплектован сверхвысокоскоростными шинами. Чтобы сделать использование этих шин наиболее эффективным, обратите внимание на следующие моменты.
- При замене используйте только указанные шины. Использование других шин может привести к их разрыву на высоких скоростях движения.

ПЕРИОДИЧЕСКОЕ ТЕХНИЧЕСКОЕ ОБСЛУЖИВАНИЕ И РЕГУЛИРОВКА

Регулировка свободного хода рычага сцепления

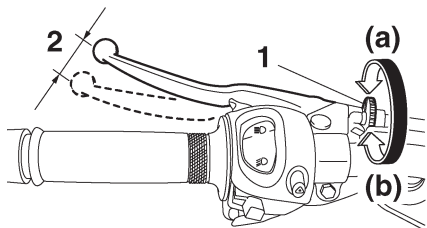

1. Болт регулировки свободного хода рычага сцепления
2. Свободный ход рычага сцепления

6

Свободный ход рычага сцепления должен составлять 10,0 - 15,0 мм, как показано на рисунке. Периодически проверяйте свободный ход рычага сцепления и, при необходимости, регулируйте его следующим образом.

Для увеличения свободного хода рычага сцепления поворачивайте регулировочный болт на рычаге в направлении (a). Для уменьшения свободного хода рычага сцепления поворачивайте регулировочный болт в направлении (b).

ПРИМЕЧАНИЕ:

Если предписанного свободного хода рычага сцепления невозможно добиться в результате указанных выше операций, обратитесь к дилеру Yamaha для проверки внутреннего механизма сцепления.

Проверка свободного хода рычага тормоза

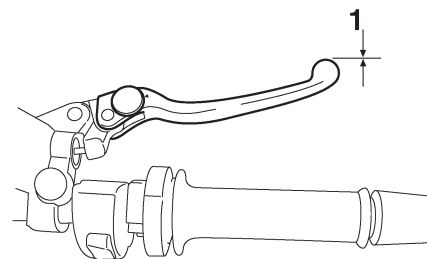

1. Свободный ход отсутствует

Рычаг тормоза не должен ходить свободно. Если свободный ход присутствует, обратитесь к дилеру Yamaha для проверки системы.

⚠ ПРЕДОСТЕРЕЖЕНИЕ

Если привод слишком легкий или «ватный», это может означать наличие воздуха в гидравлической системе. В этом случае обратитесь к дилеру компании Yamaha для прокачки гидравлической системы. Воздух в гидравлической системе ухудшает работу тормозов, что может привести к потере управления и несчастному случаю.

Регулировка концевого переключателя стоп-сигнала заднего тормоза (для моделей, оборудованных антиблокировочной системой)

Концевой переключатель стоп-сигнала, активируемый педалью или рычагом тормоза, считается правильно отрегулированным, когда стоп-сигнал загорается непосредственно перед началом срабатывания тормоза. При необходимости обратитесь к дилеру компании Yamaha для регулировки переключателя.

Регулировка концевого переключателя стоп-сигнала заднего тормоза (FZ1-S)

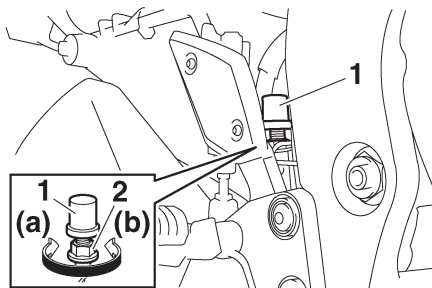

1. Переключатель стоп-сигнала
2. Концевой переключатель стоп-сигнала, регулировочная гайка

Концевой переключатель стоп-сигнала, активируемый педалью или рычагом тормоза, считается правильно отрегулированным, когда стоп-сигнал загорается непосредственно перед началом срабатывания тормоза. При необходимости, отрегулируйте концевой переключатель стоп-сигнала следующим образом. Регулировку концевого переключателя стоп-сигнала переднего тормоза должен выполнять дилер компании Yamaha.

Поворачивайте регулировочную гайку, удерживая концевой переключатель стоп-сигнала от проворачивания. Для более раннего включения стоп-сигнала поворачивайте регулировочную гайку в направлении (а). Для более позднего включения стоп-сигнала поворачивайте регулировочную гайку в направлении (b).

ПЕРИОДИЧЕСКОЕ ТЕХНИЧЕСКОЕ ОБСЛУЖИВАНИЕ И РЕГУЛИРОВКА

Проверка передних и задних тормозных колодок

Передние и задние тормозные колодки подлежат проверке на износ через интервалы времени, указанные в таблице периодического обслуживания и смазки.

Передние тормозные колодки

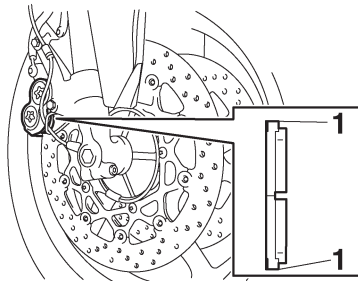

1. Индикатор износа тормозных колодок

Каждая передняя тормозная колодка снабжена индикатором износа, позволяющим вам контролировать износ без разборки тормозного механизма. Для проверки износа тормозных колодок проверьте положение индикатора износа при нажатии на тормоз. Если тормозная колодка изношена настолько, что индикатор износа почти касается тормозного диска, обратитесь к дилеру YAMAHA для комплектной замены тормозных колодок.

Задние тормозные колодки

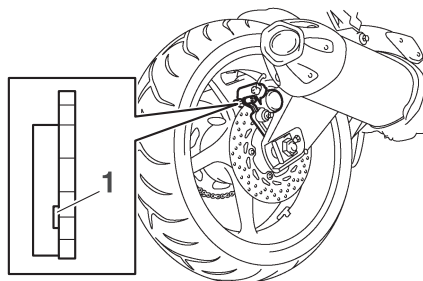

1. Индикаторная канавка износа задней тормозной колодки

Каждая задняя тормозная колодка снабжена индикаторными канавками износа, позволяющим вам контролировать износ без разборки тормозного механизма. Чтобы проверить износ колодки, проверяйте индикаторные канавки. Если колодка изношена настолько, что индикаторная канавка почти видна, обратитесь к дилеру YAMAHA для комплектной замены тормозных колодок.

Проверка уровня тормозной жидкости.

Передний тормоз

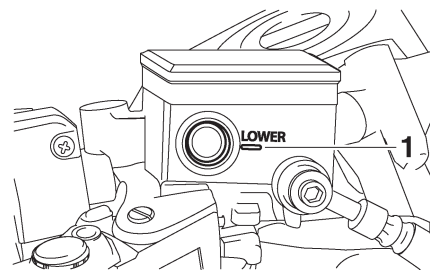

1. Отметка минимального уровня

Задний тормоз (FZ1-S)

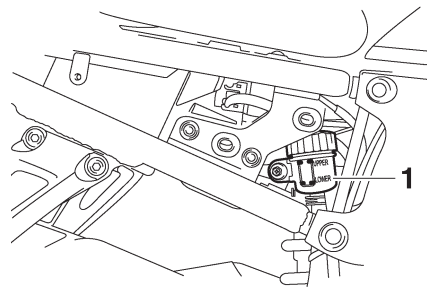

1. Отметка минимального уровня

Задний тормоз (FZ1-SA)

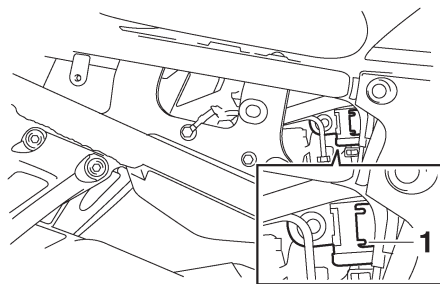

1. Отметка минимального уровня

Недостаточное количество тормозной жидкости может привести к попаданию воздуха в тормозную систему, после чего система может стать неработоспособной.

Перед поездкой убедитесь, что уровень тормозной жидкости находится выше отметки минимального уровня, и долийте жидкости в случае необходимости. Пониженный уровень тормозной жидкости может свидетельствовать о протечках, либо износе тормозных колодок. Если уровень тормозной жидкости понижен, обязательно проверьте тормозную систему на отсутствие протечек, а также проверьте степень износа тормозных колодок.

ПРИМЕЧАНИЕ:

Бачок с тормозной жидкостью для заднего тормоза расположен позади панели С. (См. стр. 6-8).

Соблюдайте следующие меры предосторожности:

- Позаботьтесь о том, чтобы во время проверки уровня тормозной жидкости верхняя поверхность бачка для тормозной жидкости была расположена горизонтально.
- Используйте тормозную жидкость только рекомендованного типа. В противном случае возможно повреждение резиновых уплотнений, что приведет к протечкам и ухудшению эффективности тормозной системы.

Рекомендованная тормозная жидкость: DOT 4

- При замене используйте тормозную жидкость того же типа. Результатом смешивания жидкостей разного типа может явиться вредная химическая реакция, ведущая к ухудшению эксплуатационных характеристик тормозов.
- Следите, чтобы во время долива тормозной жидкости в бачок не попала вода. Вода может заметно понизить точку кипения жидкости и привести к образованию паровых пробок в гидравлических клапанах антиблокировочной тормозной системы.
- Тормозная жидкость может повредить окрашенные поверхности и детали из пластмассы. Всегда немедленно вытирайте пролившуюся жидкость.

- Постепенное понижение уровня тормозной жидкости по мере износа тормозных колодок является нормальным. Однако, если уровень тормозной жидкости понизился внезапно и резко, обратитесь к дилеру YAMAHA для выяснения причины.

ПЕРИОДИЧЕСКОЕ ТЕХНИЧЕСКОЕ ОБСЛУЖИВАНИЕ И РЕГУЛИРОВКА

Замена тормозной жидкости

Обращайтесь к дилеру YAMAHA для замены тормозной жидкости через интервалы времени, указанные в ПРИМЕЧАНИИ после таблицы периодического обслуживания и смазки. Кроме того, сальники главных и рабочих тормозных цилиндров, а также тормозные шланги следует заменять через указанные ниже интервалы времени или при повреждениях и протечках.

- Сальники: Замена через каждые два года.
- Тормозные шланги: Замена через каждые четыре года.

Прогиб приводной цепи

Прогиб (слабину) приводной цепи следует проверять и, при необходимости, регулировать перед каждой поездкой.

Для проверки прогиба приводной цепи

1. Установите мотоцикл на центральную опору (подножку).
2. Включите нейтральную передачу.
3. Измерьте прогиб приводной цепи как показано на изображении.

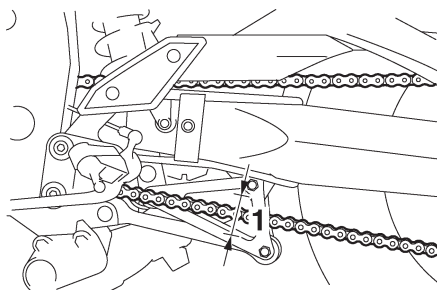

1. Провес приводной цепи

Провес приводной цепи:
20 - 30 мм

4. Если прогиб приводной цепи не соответствует норме, отрегулируйте его следующим образом.

Для регулировки прогиба приводной цепи

1. Снимите мотоцикл с центральной опоры (подножки) и опустите боковую.
2. Ослабьте гайку и контргайку оси с обеих сторон маятникового рычага.
3. Поставьте мотоцикл на центральную опору (подножку).
4. Для натяжения приводной цепи поворачивайте регулировочные болты на каждой стороне маятникового рычага в направлении (а). Для ослабления приводной цепи поворачивайте регулировочные болты на каждой стороне маятникового рычага в направлении (б), а потом толкните заднее колесо вперед.

ПРЕДУПРЕЖДЕНИЕ: Неправильное натяжение приводной цепи перегружает двигатель и другие важные узлы мотоцикла и может привести к проскальзыванию или обрыву цепи. Чтобы этого не случилось, поддерживайте натяжение приводной цепи в пределах, предписанных техническими условиями.

ПЕРИОДИЧЕСКОЕ ТЕХНИЧЕСКОЕ ОБСЛУЖИВАНИЕ И РЕГУЛИРОВКА

ПРИМЕЧАНИЕ:

Для надлежащего совмещения колеса, пользуясь знаками совмещения с каждой стороны маятникового рычага, обеспечьте одинаковое положение обоих устройств натяжения приводной цепи.

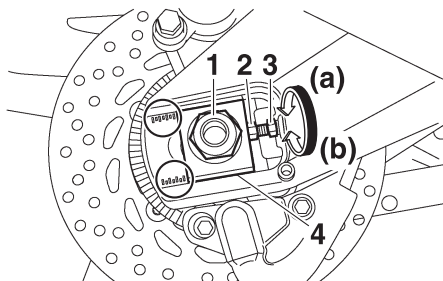

1. Гайка оси
2. Болт регулировки провеса приводной цепи
3. Контргайка
4. Устройство натяжения приводной цепи
5. Знаки совмещения

5. Поставьте мотоцикл на центральную опору (подножку) и опустите боковую (подножку).
6. Затяните контргайки, а затем гайки оси соответствующими моментами затяжки.

Крутящие моменты затяжки:

Контргайка:
16 Нм
Гайка оси:
150 Нм

Чистка и смазка приводной цепи

Приводную цепь необходимо чистить и смазывать через интервалы времени, указанные в таблице периодического обслуживания и смазки, иначе цепь быстро изнашивается, особенно при езде во влажных или пыльных условиях. Техническое обслуживание приводной цепи осуществляется следующим образом.

ПРЕДУПРЕЖДЕНИЕ

Приводную цепь необходимо смазывать после мытья мотоцикла или езды в дождь.

1. Почистите приводную цепь керосином при помощи небольшой мягкой щетки.
ПРЕДУПРЕЖДЕНИЕ: Во избежание повреждения уплотнительных колец не применяйте для чистки цепи парогенераторы, мойки высокого давления или неподходящие растворители.
2. Насухо вытрите приводную цепь.
3. Тщательно смажьте приводную цепь специальной смазкой для цепей с уплотнительными кольцами. **ПРЕДУПРЕЖДЕНИЕ:** Не используйте моторное масло или другие смазочные материалы для смазки приводной цепи, поскольку они могут содержать вещества повреждающие уплотнительные кольца.

ПЕРИОДИЧЕСКОЕ ТЕХНИЧЕСКОЕ ОБСЛУЖИВАНИЕ И РЕГУЛИРОВКА

Проверка и смазка тросов

Работоспособность и состояние управляющих тросов должны проверяться перед каждой поездкой; тросы и наконечники тросов должны смазываться при необходимости. Если трос поврежден или перемещается не плавно, обратитесь к дилеру компании Yamaha для его проверки или замены.

ПРЕДОСТЕРЕЖЕНИЕ! Повреждение оболочки троса может стать причиной его неработоспособности и появления коррозии. Для предупреждения опасных ситуаций как можно быстрее замените поврежденный трос.

Рекомендуемая смазка:

Моторное масло

6

Проверка и смазка рукоятки акселератора и троса привода дроссельной заслонки

Работоспособность рукоятки акселератора и троса привода дроссельной заслонки должна проверяться перед каждой поездкой. Кроме того, в сроки, указанные в таблице периодического обслуживания и смазки, необходимо проводить смазку троса у официального представителя компании Yamaha.

Трос привода дроссельной заслонки покрыт резиновым чехлом. Убедитесь, что он надежно закреплен. Даже если чехол установлен правильно, он не полностью защищает кабель от попадания воды. Поэтому, мой мотоцикл, не лейте воду непосредственно на чехол или кабель. Если кабель или чехол загрязняются, протрите их мокрой тканью.

ПЕРИОДИЧЕСКОЕ ТЕХНИЧЕСКОЕ ОБСЛУЖИВАНИЕ И РЕГУЛИРОВКА

Проверка и смазка педалей тормоза и переключения передач

Педаль тормоза

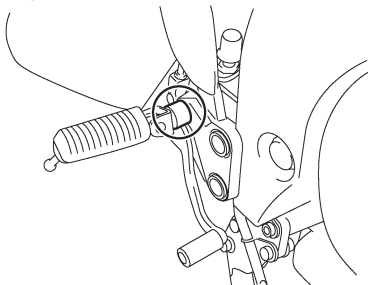

Педаль переключения передач

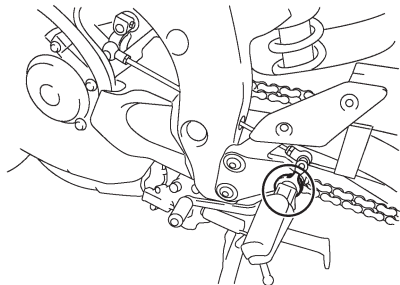

Функционирование педалей тормоза и переключения передач следует проверять перед каждой поездкой, а оси вращения педалей смазывать по мере необходимости.

Рекомендуемая смазка:
Смазка на основе литиевого мыла

Проверка и смазка рычагов тормоза и сцепления

Рычаг тормоза

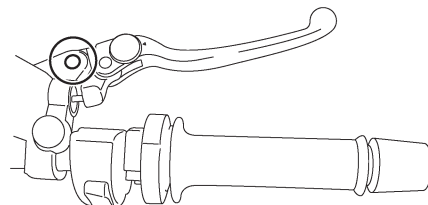

Рычаг сцепления

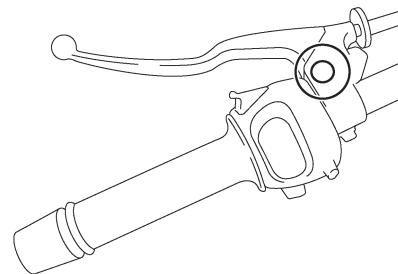

Функционирование рычагов тормоза и сцепления следует проверять перед каждой поездкой, а оси вращения рычагов смазывать по мере необходимости.

ПЕРИОДИЧЕСКОЕ ТЕХНИЧЕСКОЕ ОБСЛУЖИВАНИЕ И РЕГУЛИРОВКА

Рекомендуемая смазка:

Рычаг тормоза:

Силиконовая смазка

Рычаг сцепления:

Смазка на основе литиевого мыла

Проверка и смазка центрального и бокового упора

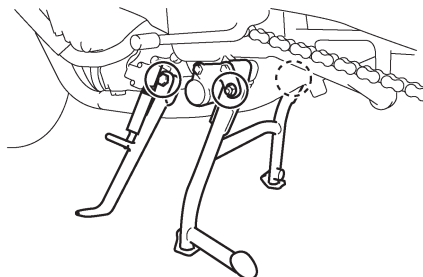

Рекомендуемая смазка:

Смазка на основе литиевого мыла

Функционирование центрального и бокового упоров следует проверять перед каждой поездкой, а оси и точки контакта металлических поверхностей смазывать по мере необходимости.

⚠ ПРЕДОСТЕРЕЖЕНИЕ

Если центральный и боковой упоры поднимаются и опускаются не плавно, обратитесь к дилеру YAMANA для их проверки или ремонта. В противном случае упоры могут касаться земли, отвлекать водителя и стать причиной потери управления.

ПЕРИОДИЧЕСКОЕ ТЕХНИЧЕСКОЕ ОБСЛУЖИВАНИЕ И РЕГУЛИРОВКА

Проверка передней вилки

Состояние и функционирование передней вилки следует проверять, как описано ниже, через интервалы времени, указанные в таблице периодического обслуживания и смазки.

Для проверки состояния

Проверьте внутренние трубы: нет ли царапин, повреждений и значительных протечек масла.

Для проверки функционирования

1. Установите мотоцикл в строго вертикальном положении на ровной горизонтальной поверхности. **ПРЕДОСТЕРЕЖЕНИЕ! Во избежание травм обеспечьте мотоциклу надежную опору, чтобы исключить опасность его падения.**
2. Задействовав передний тормоз, несколько раз с силой нажмите на руль для проверки плавности работы передней вилки при ходах сжатия и отдачи.

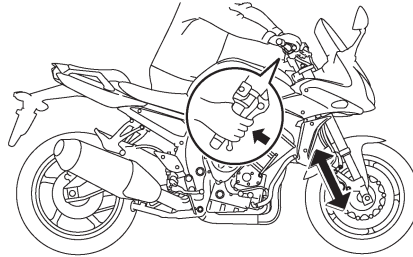

ПРЕДУПРЕЖДЕНИЕ

Если передняя вилка повреждена или не перемещается плавно, обратитесь к дилеру YAMAHA для ее проверки или замены.

Проверка рулевого устройства

Изношенные или ослабленные подшипники рулевого устройства могут создать опасную ситуацию. Поэтому функционирование рулевого устройства следует проверять, как описано ниже, через интервалы времени, указанные в таблице периодического обслуживания и смазки.

1. Установите под двигателем подставку, чтобы приподнять переднее колесо над опорной поверхностью. **ПРЕДОСТЕРЕЖЕНИЕ! Во избежание травм обеспечьте мотоциклу надежную опору, чтобы исключить опасность его падения.**
2. Возьмитесь за нижние концы цилиндров передней вилки и попытайтесь покачать их вперед-назад. Если сможете ощутить наличие свободного хода, обратитесь к дилеру YAMAHA для проверки или ремонта рулевого устройства.

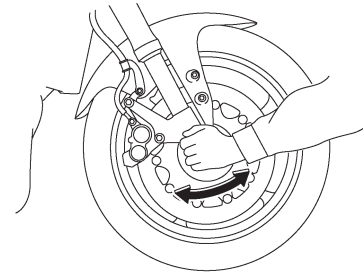

ПЕРИОДИЧЕСКОЕ ТЕХНИЧЕСКОЕ ОБСЛУЖИВАНИЕ И РЕГУЛИРОВКА

Проверка подшипников колес

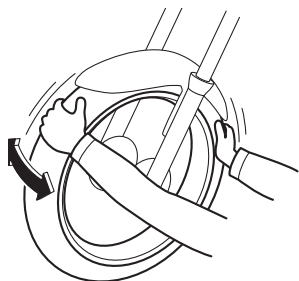

Подшипники переднего и заднего колес подлежат проверке через интервалы времени, указанные в таблице периодического обслуживания и смазки. При наличии биения в ступице колеса или неровном вращении колеса, обратитесь к дилеру YAMAHA для проверки подшипников колес.

6

Аккумулятор

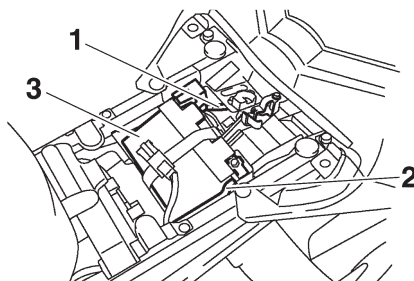

1. Положительная клемма аккумулятора (красная)
2. Отрицательная клемма аккумулятора (черная)
3. Аккумулятор

Данная модель укомплектована аккумулятором типа VRLA [клапанно-регулируемая свинцово-кислотная аккумуляторная батарея]. Проверка электролита или долив дистиллированной воды не требуются. Однако клеммы аккумулятора необходимо проверять и, при необходимости, затягивать их резьбовое соединение.

ПРЕДОСТЕРЕЖЕНИЕ

- Электролит ядовит и опасен, поскольку он содержит серную кислоту, вызывающую серьезные ожоги. Избегайте любого контакта электролита с кожей, глазами или одеждой и обязательно защищайте глаза при работе рядом с аккумуляторной батареей. В случае

контакта примите следующие меры ПЕРВОЙ ПОМОЩИ.

- ПРИ ВНЕШНЕМ ПОРАЖЕНИИ: Промойте обильно водой
- ПРИ ВНУТРЕННЕМ ПОРАЖЕНИИ: Выпейте большое количество воды или молока и немедленно обратитесь к врачу.
- ПРИ ПОРАЖЕНИИ ГЛАЗ: Промывайте обильным количеством воды в течение 15 минут, затем без промедления обратитесь за неотложной медицинской помощью.
- Аккумуляторные батареи выделяют взрывоопасный газ водород. Поэтому предохраняйте аккумулятор от близкого контакта с искрами, пламенем, горячими сигаретами и т.п., а также обеспечивайте достаточную вентиляцию при зарядке аккумулятора в закрытых помещениях.
- ХРАНИТЕ АККУМУЛЯТОРЫ В НЕДОСТУПНОМ ДЛЯ ДЕТЕЙ МЕСТЕ.

Как зарядить аккумулятор

Если есть признаки разрядки аккумулятора, как можно скорее обратитесь к дилеру YAMAHA для зарядки аккумуляторной батареи. Следует учитывать, что аккумулятор может разряжаться быстрее, если мотоцикл оборудован дополнительными электрическими приборами.

ПЕРИОДИЧЕСКОЕ ТЕХНИЧЕСКОЕ ОБСЛУЖИВАНИЕ И РЕГУЛИРОВКА

ПРЕДУПРЕЖДЕНИЕ

Для зарядки герметизированных аккумуляторных свинцово-кислотных батарей с клапаном сброса (VRLA) требуются специальные зарядные устройства постоянного напряжения. Использование обычного зарядного устройства повредит аккумуляторную батарею. Если у вас нет возможности воспользоваться зарядным устройством для аккумуляторных свинцово-кислотных батарей с клапаном сброса, обратитесь к официальному дилеру компании Yamaha для зарядки батареи.

Хранение аккумуляторной батареи

1. Если мотоцикл не используется более месяца, снимите аккумуляторную батарею, полностью зарядите ее и поместите в прохладное сухое место. **ПРЕДУПРЕЖДЕНИЕ:** Чтобы снять аккумуляторную батарею, поверните ключ зажигания в положение OFF [Выключено], после чего отключите сначала отрицательную клемму аккумулятора, затем положительную.
2. Если аккумуляторной батарее предстоит хранение сроком более двух месяцев, проверяйте ее состояние не реже одного раза в месяц и полностью заряжайте ее при необходимости.
3. Полностью зарядите аккумуляторную батарею перед установкой.

4. После установки батареи проверьте, чтобы ее провода правильно подключены к клеммам.

ПРЕДУПРЕЖДЕНИЕ

Всегда храните аккумуляторную батарею заряженной. Хранение разряженной аккумуляторной батареи может привести к ее полному разрушению.

Замена плавких предохранителей

Главный предохранитель, предохранитель системы впрыска топлива и блоки предохранителей, содержащие предохранители отдельных электроцепей, находятся под сиденьем водителя. (См. стр. 3-19).

FZ1-S

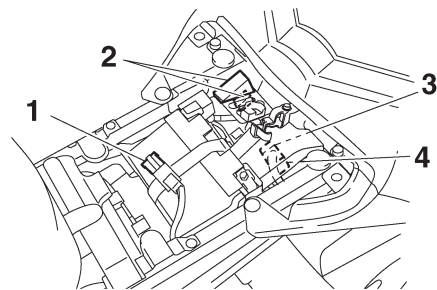

1. Главный предохранитель
2. Блок предохранителей
3. Предохранитель системы впрыска топлива
4. Запасной предохранитель системы впрыска топлива

ПЕРИОДИЧЕСКОЕ ТЕХНИЧЕСКОЕ ОБСЛУЖИВАНИЕ И РЕГУЛИРОВКА

FZ1-SA

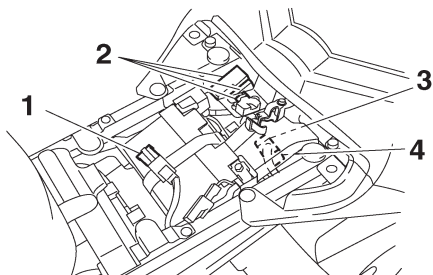

1. Главный предохранитель
2. Блок предохранителей
3. Предохранитель системы впрыска топлива
4. Запасной предохранитель системы впрыска топлива

FZ1-S

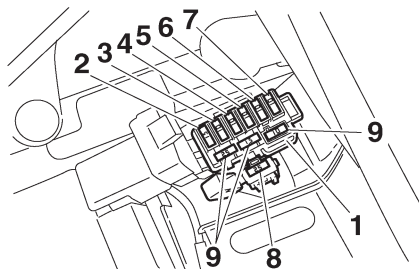

1. Блок предохранителей
2. Предохранитель системы зажигания
3. Предохранитель системы сигнализации
4. Предохранитель заднего габаритного фонаря
5. Резервный предохранитель (для часов и системы иммобилайзера)
6. Предохранитель правого вентилятора радиатора
7. Предохранитель левого вентилятора радиатора
8. Предохранитель фары
9. Запасной предохранитель

FZ1-SA

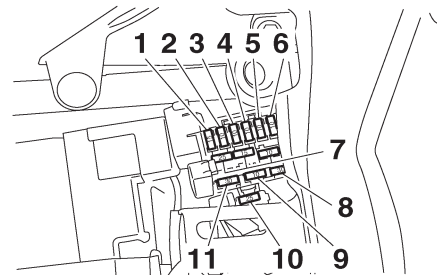

1. Предохранитель системы зажигания
2. Предохранитель системы сигнализации
3. Предохранитель заднего фонаря
4. Резервный предохранитель (для часов и системы иммобилайзера)
5. Предохранитель правого вентилятора радиатора
6. Предохранитель левого вентилятора радиатора
7. Запасной предохранитель
8. Запасной предохранитель сервопривода системы ABS
9. Запасной предохранитель блока управления системы ABS
10. Предохранитель фары
11. Предохранитель сервопривода системы ABS

В случае перегорания плавкого предохранителя заменяйте его указанным ниже образом.

ПРИМЕЧАНИЕ: _____

Этапы 2 и 6 относятся только к замене предохранителя системы зажигания

1. Поверните ключ зажигания в положение OFF [Выкл.] и выключите электрическую цепь, в которой нужно заменить предохранитель.

ПЕРИОДИЧЕСКОЕ ТЕХНИЧЕСКОЕ ОБСЛУЖИВАНИЕ И РЕГУЛИРОВКА

2. Отстегните крепление батареи и снимите кожух.

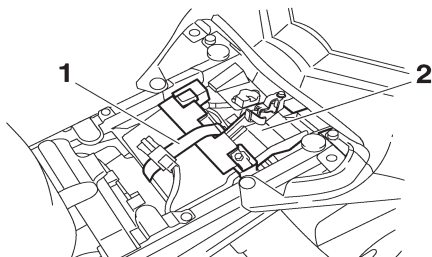

1. Крепление батареи
2. Кожух

3. Снимите кожух реле стартера, потянув его вверх.

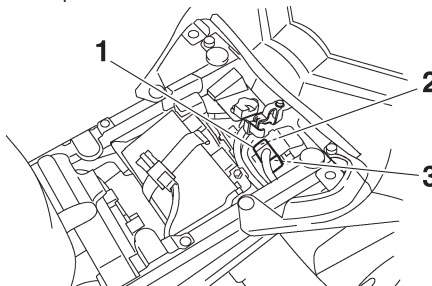

1. Кожух реле стартера
2. Предохранитель системы зажигания
3. Запасной предохранитель системы зажигания

4. Выньте перегоревший плавкий предохранитель, а затем поставьте новый предохранитель соответствующего номинала.

ПРЕДОСТЕРЕЖЕНИЕ

Во избежание значительных повреждений электрической системы и возможного возгорания не используйте предохранитель большего номинала, чем рекомендованный.

Номиналы плавких предохранителей:

Главный предохранитель:

50,0 А

Предохранитель фары:

25,0 А

Предохранитель системы сигнализации:

10,0 А

Предохранитель системы зажигания:

15,0 А

Предохранитель системы впрыска топлива:

15,0 А

Предохранитель заднего фонаря:

10,0 А

Предохранитель вентилятора системы охлаждения двигателя:

10,0 А x 2

Резервный предохранитель:

10,0 А

Предохранитель блока управления системы ABS:

FZ1-SA 10,0 А

Предохранитель мотора системы ABS:

FZ1-SA 30,0 А

5. Поверните ключ зажигания в положение ON (ВКЛ) и включите соответствующий электрический контур для проверки работоспособности устройства.
6. Если предохранитель тут же сгорает, обратитесь к дилеру компании YAMAHA для проверки электросистемы.
7. Установите на место кожух реле стартера.
8. Установите на место кожух батареи, а потом застегните крепление.

ПЕРИОДИЧЕСКОЕ ТЕХНИЧЕСКОЕ ОБСЛУЖИВАНИЕ И РЕГУЛИРОВКА

Замена лампы фары

Эта модель оборудована фарами с галогенными лампами. В случае перегорания лампы замените ее указанным ниже образом.

ПРЕДУПРЕЖДЕНИЕ

Выполняйте все операции с осторожностью, чтобы не повредить следующие детали:

- Лампа фары

Не прикасайтесь к стеклянному баллону лампы, чтобы не испачкать его маслом, иначе это отрицательно повлияет на прозрачность стекла, яркость свечения лампы и срок ее службы. Тщательно вытрите грязь и следы пальцев на баллоне лампы при помощи ткани, смоченной в спирте или растворителе.

- Рассеиватель фары

Не наклеивайте на рассеиватель фары тонированную пленку или наклейки.

Не используйте лампы фары большей мощности, чем предписано техническими условиями.

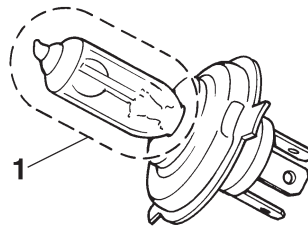

1. Не прикасайтесь к стеклянному баллону лампы

1. Отсоедините соединительный разъем фары, затем снимите крышку лампы.

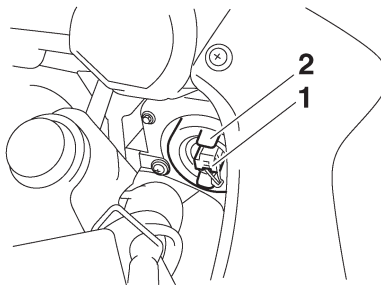

1. Соединительный разъем фары

2. Крышка лампы фары

2. Отцепите патрон лампы фары, затем удалите перегоревшую лампу.

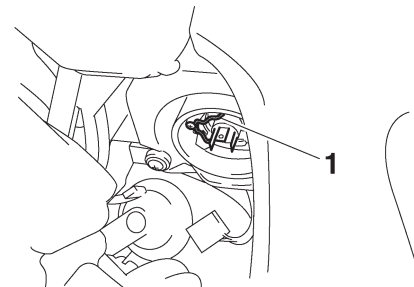

1. Патрон лампы фары

3. Вставьте новую лампу и зафиксируйте ее в патроне.

4. Установите на место крышку лампы фары и подсоедините разъем.

5. При необходимости обратитесь к дилеру YAMANA для регулировки светового пучка фары.

Замена лампы заднего габаритного фонаря/стоп-сигнала

1. Снимите сиденье пассажира. (См. стр. 3-19).
2. Вывинтите патрон (вместе с лампой), вращая его против часовой стрелки.

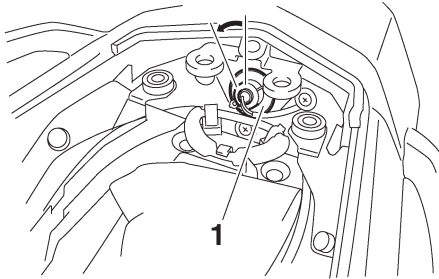

1. Патрон лампы заднего фонаря/стоп-сигнала
3. Выньте перегоревшую лампу, нажав на нее и повернув против часовой стрелки.
4. Вставьте в патрон новую лампу, нажмите на нее и затем поверните по часовой стрелке до упора.
5. Установите на место патрон (вместе с лампой), вращая его по часовой стрелке.
6. Установите на место сиденье пассажира.

Замена ламп указателей поворота

1. Удалив винт, снимите рассеиватель указателя поворота.

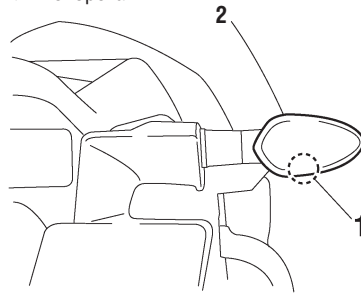

1. Винт
2. Выньте перегоревшую лампу, нажав на нее и повернув против часовой стрелки.
3. Вставьте в патрон новую лампу, нажмите на нее и затем поверните по часовой стрелке до упора.
4. Установите рассеиватель и закрепите его винтом. **ПРЕДУПРЕЖДЕНИЕ:** Не перетягивайте винт при завинчивании, чтобы не расколоть рассеиватель указателя поворота.

Замена лампы освещения номерного знака

1. Снимите крышку лампы освещения номерного знака, отвинтив винты.

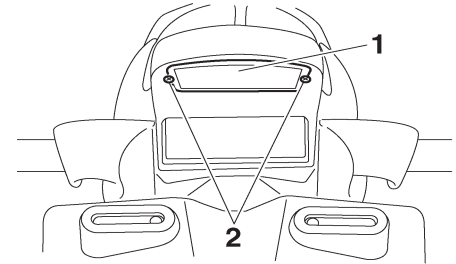

1. Блок лампы освещения номерного знака
2. Винт
2. Выньте патрон (вместе с лампой), потянув его наружу.

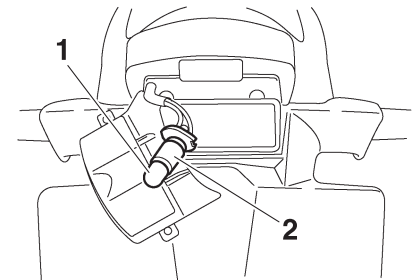

1. Лампа фонаря освещения номерного знака
2. Гнездо лампы фонаря освещения номерного знака

ПЕРИОДИЧЕСКОЕ ТЕХНИЧЕСКОЕ ОБСЛУЖИВАНИЕ И РЕГУЛИРОВКА

3. Выньте из патрона перегоревшую лампу.
4. Вставьте новую лампу в патрон.
5. Вставьте на место патрон (вместе с лампой), осторожно вдавливая его внутрь.
6. Установите крышку лампы освещения номерного знака, закрепите ее винтами.

Замена ламп вспомогательного освещения

Данная модель оснащена двумя лампами вспомогательного освещения. В случае перегорания лампы вспомогательного освещения, замените ее следующим образом.

1. Снимите кожух В (при замене левой лампы вспомогательного освещения) или кожух А (при замене правой лампы вспомогательного освещения). (См. стр. 6-7)
2. Выньте патрон (вместе с лампой), вращая патрон против часовой стрелки.

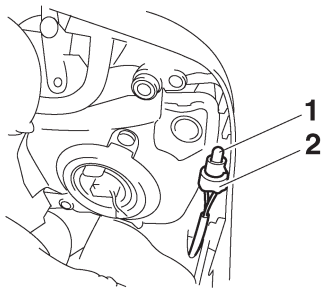

1. Лампа вспомогательного освещения
2. Патрон лампы вспомогательного освещения

3. Выньте из патрона перегоревшую лампу.
4. Вставьте новую лампу в патрон.

5. Установите на место патрон (вместе с лампой), нажимая на него и поворачивая по часовой стрелке.
6. Установите на место панель.

ПЕРИОДИЧЕСКОЕ ТЕХНИЧЕСКОЕ ОБСЛУЖИВАНИЕ И РЕГУЛИРОВКА

Переднее колесо (модели, не оборудованные антиблокировочной системой)

⚠ ПРЕДОСТЕРЕЖЕНИЕ

Для моделей, оборудованных антиблокировочной тормозной системой ABS, снимать и устанавливать колеса должен дилер Yamaha.

Для снятия переднего колеса

⚠ ПРЕДОСТЕРЕЖЕНИЕ

Надежно установите мотоцикл, исключив возможность его опрокидывания.

1. Установите мотоцикл на центральную опору (подножку).
2. Ослабьте затяжку болта оси переднего колеса, затем болтов оси колеса и тормозного суппорта.

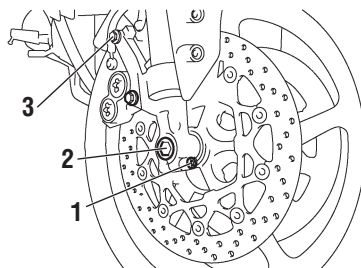

1. Болт оси переднего колеса:
2. Ось колеса
3. Болт крепления тормозного суппорта

3. Удалив болт и гайку, демонтируйте скобу тормозного шланга на каждой стороне.
4. Удалив болты, демонтируйте тормозной суппорт на каждой стороне.

ПРЕДУПРЕЖДЕНИЕ: Не применяйте тормоз после демонтажа тормозного суппорта, иначе тормозные колодки принудительно закроются.

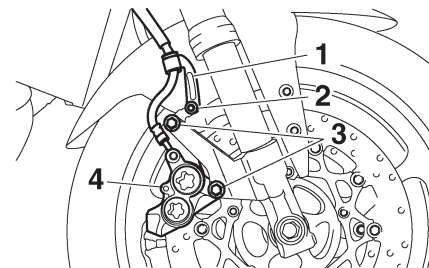

1. Скоба тормозного шланга
 2. Болт и гайка
 3. Болт тормозной скобы
 4. Тормозного суппорта
5. Извлеките ось колеса и снимите колесо.

Для установки переднего колеса

1. Приподнимите колесо между перьями передней вилки.
2. Вставьте ось колеса.
3. Установите тормозной суппорт с каждой стороны и закрепите болтами.

ПРИМЕЧАНИЕ:

Перед установкой тормозного суппорта на тормозные диски убедитесь в наличии достаточного пространства между тормозными колодками.

ПЕРИОДИЧЕСКОЕ ТЕХНИЧЕСКОЕ ОБСЛУЖИВАНИЕ И РЕГУЛИРОВКА

4. Установите скобу тормозного шланга с каждой стороны, скрепив его болтом и гайкой.
5. Снимите мотоцикл с центральной опоры (подножки) и опустите переднее колесо на землю.
6. Завинтите ось колеса, болт оси переднего колеса и болты крепления тормозных суппортов с крутящими моментами затяжки, предписанными техническими условиями.

Крутящие моменты затяжки:

Ось колеса:

72 Нм

Стяжной болт оси переднего колеса:

23 Нм

Болт тормозной скобы:

40 Нм

6

7. Несколько раз с силой нажмите на руль для проверки правильности работы передней вилки.

Заднее колесо (FZ1-S)

⚠ ПРЕДОСТЕРЕЖЕНИЕ

Для моделей, оборудованных антиблокировочной тормозной системой ABS, снимать и устанавливать колеса должен дилер Yamaha.

Для снятия заднего колеса

⚠ ПРЕДОСТЕРЕЖЕНИЕ

Надежно установите мотоцикл, исключив возможность его опрокидывания.

1. Ослабьте затяжку гайки задней оси.

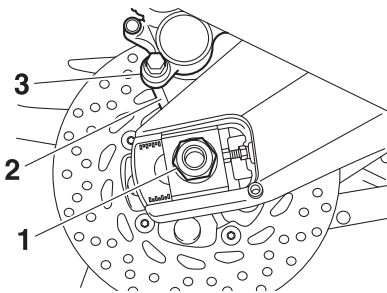

1. Гайка оси
2. Кронштейн тормозного суппорта
3. Тормозной суппорт

2. Установите мотоцикл на центральную опору (подножку)
3. Удалите гайку задней оси.
4. Отвинтите контргайки с каждой стороны маятникового рычага.

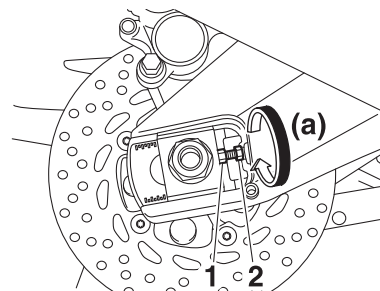

1. Болт регулировки приводной цепи
2. Контргайка

5. До конца поверните в направлении (а) болты регулировки провеса приводной цепи и продвиньте колесо вперед.
6. Снимите приводную цепь с задней звездочки.

ПРИМЕЧАНИЕ:

- В случае затруднений при снятии приводной цепи, снимите сначала ось колеса, затем приподнимите колесо в достаточной мере для снятия приводной цепи с задней звездочки.
- Приводная цепь является неразборной.

ПЕРИОДИЧЕСКОЕ ТЕХНИЧЕСКОЕ ОБСЛУЖИВАНИЕ И РЕГУЛИРОВКА

7. Придерживая кронштейн тормозного суппорта, извлеките ось колеса и снимите колесо.

ПРЕДУПРЕЖДЕНИЕ: Не применяйте тормоз после демонтажа тормозных суппортов, иначе тормозные колодки принудительно закроются.

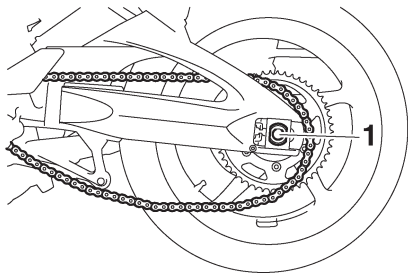

1. Ось колеса

Для установки заднего колеса

1. Установите колесо и кронштейн тормозного суппорта, вставляя ось колеса с левой стороны.

ПРИМЕЧАНИЕ:

- Позаботьтесь о том, чтобы паз в кронштейне тормозного суппорта был установлен повернут стопора на маятниковом рычаге.
- Перед установкой колеса убедитесь в наличии достаточного пространства между тормозными колодками.

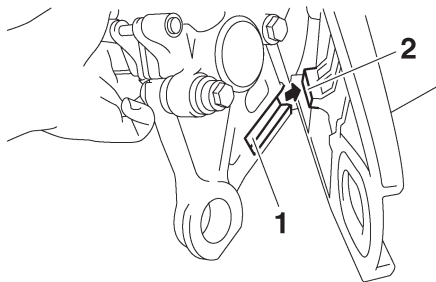

1. Паз
2. Стопор
2. Наденьте приводную цепь на заднюю звездочку.
3. Установите на место гайку оси
4. Снимите мотоцикл с подставки и опустите заднее колесо до соприкосновения с опорной поверхностью. Опустите боковой упор.
5. Отрегулируйте провес приводной цепи. (См. стр. 6-25).

6. Затяните гайку оси с рекомендованным крутящим моментом затяжки.

Крутящий момент затяжки резьбового соединения:

Гайка оси:

150 Нм

Контргайка:

16 Нм

ПЕРИОДИЧЕСКОЕ ТЕХНИЧЕСКОЕ ОБСЛУЖИВАНИЕ И РЕГУЛИРОВКА

Диагностика и устранение неисправностей

Хотя мотоциклы YAMAHA проходят всестороннюю проверку перед отгрузкой с завода, во время эксплуатации могут проявиться отдельные неисправности. Например, любые проблемы с топливом, компрессией или зажиганием могут привести к затруднениям с запуском двигателя и потере мощности.

Приведенные ниже схемы возможных неисправностей и способов их устранения предлагают быструю и несложную процедуру самостоятельной проверки важных систем мотоцикла. Однако если вашему мотоциклу требуется ремонт, обращайтесь к дилеру YAMAHA, чьи квалифицированные специалисты располагают необходимыми инструментами, опытом и навыками качественного ремонта мотоциклов.

Используйте только подлинные запасные части YAMAHA. Контрафактные запчасти могут выглядеть как запчасти YAMAHA, но они часто хуже по качеству, менее долговечны и надежны, могут стать причиной дорогостоящего ремонта.



ПРЕДОСТЕРЕЖЕНИЕ

При проверке топливной системы не курите и следите, чтобы рядом не было открытого огня или искр, в том числе индикаторных ламп обогревателей и электропечей. Бензин и пары бензина могут загореться или взорваться, став причиной серьезной травмы или материального ущерба.

ПЕРИОДИЧЕСКОЕ ТЕХНИЧЕСКОЕ ОБСЛУЖИВАНИЕ И РЕГУЛИРОВКА

Технологические схемы диагностики и устранения неисправностей

1. Топливная система

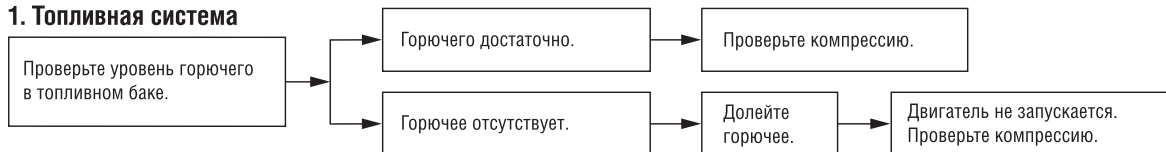

2. Компрессия

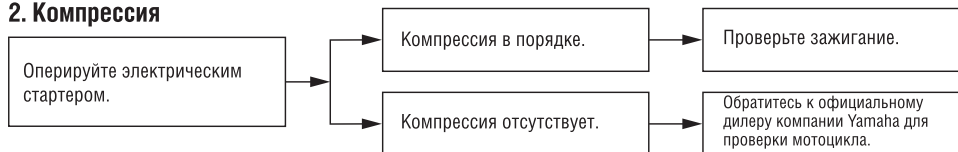

3. Система зажигания

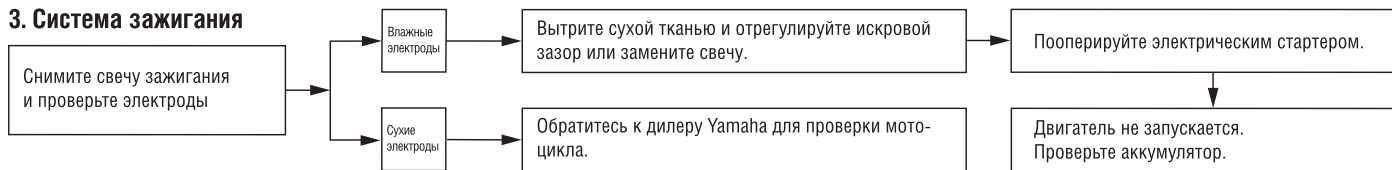

4. Аккумуляторная батарея



ПЕРИОДИЧЕСКОЕ ТЕХНИЧЕСКОЕ ОБСЛУЖИВАНИЕ И РЕГУЛИРОВКА

Двигатель перегревается

ПРЕДОСТЕРЕЖЕНИЕ

- Всегда давайте двигателю и радиатору остыть, прежде чем снимать крышку радиатора. В противном случае вы можете получить ожоги от выплеснувшейся жидкости или пара под давлением. Подождите, пока двигатель остынет.
- После отворачивания болта крепления крышки радиатора положите кусок плотной ветоши, например, полотенце, на крышку радиатора, а затем медленно отверните ее против часовой стрелки до углубления для того, чтобы стравить остаточное давление. Когда свистящий звук прекратится, нажмите на крышку и, повернув ее против часовой стрелки, снимите ее.



ПРИМЕЧАНИЕ:

Если охлаждающая жидкость недоступна, вместо нее временно может быть использована водопроводная вода при условии замены на рекомендованную охлаждающую жидкость при первой возможности.

Предупреждение относительно матовой краски

ПРЕДУПРЕЖДЕНИЕ

Отдельные детали некоторых моделей покрыты матовой краской. Прежде чем чистить мотоцикл обязательно обратитесь к дилеру YAMAHA за рекомендацией, какие средства лучше использовать для чистки. Использование щеток, агрессивных химических средств или чистящих составов приведет к повреждению матовых поверхностей. Кроме того, на отделанные матовой краской поверхности нельзя наносить воск.

Уход за мотоциклом

Открытая конструкция мотоцикла, открывая взору привлекательные технические элементы, в то же время делает его более уязвимым. Ржавчина и коррозия могут развиваться даже при использовании высококачественных компонентов. Покрытая ржавчиной выхлопная труба может остаться незамеченной на автомобиле, однако она ухудшает общий внешний вид мотоцикла. Регулярный надлежащий уход не только соответствует условиям гарантии, но и поддерживает хороший вид вашего мотоцикла, продлевает срок его службы и оптимизирует его эксплуатационные характеристики.

Перед чисткой

1. После остывания двигателя закройте выходные отверстия выхлопных труб пластиковыми пакетами.
2. Убедитесь в плотном прилегании всех пробок и крышек, а также всех электрических разъемов и соединителей, в том числе наколочников свечей зажигания.
3. Удаляйте стойкие загрязнения, такие как нагар масла на картере, средством для их удаления и щеткой, но никогда не применяйте такие средства на поверхностях уплотнений, прокладок, звездочках, приводной цепи и осях колес. Обязательно смывайте грязь и чистящее средство водой.

Процедура чистки

ПРЕДУПРЕЖДЕНИЕ

- Избегайте применения сильнодействующих кислотных средств для чистки колес, особенно на колесах со спицами. Если такие средства все же применяются для выведения трудноудаляемых загрязнений, не оставляйте чистящее средство на очищаемой поверхности дольше, чем это предписывает инструкция. Тщательно промойте место чистки водой, немедленно просушите и примените противокоррозионный аэрозоль.
- Неправильно проведенная чистка может привести к повреждению ветрозащитных щитков, кожухов, панелей и других деталей из пластмассы. Для чистки пластмассовых деталей пользуйтесь только мягкой чистой материей или губкой. Если пластмассовые детали очень сильно загрязнены, можно использовать раствор мягкого чистящего средства. Обязательно смойте все следы чистящего средства водой, так как оно очень вредно для пластмассовых деталей.
- Не используйте никакие едкие химические вещества на деталях из пластмассы. Исключите использование ткани или губки, контактировавших с сильными или абразивными чистящими веществами, растворителем или разбавителем, топливом (бензином), преоб-

УХОД ЗА МОТОЦИКЛОМ И ЕГО ХРАНЕНИЕ

7

разователями или ингибиторами ржавчины, тормозной жидкостью или электролитом.

- Не используйте мойки высокого давления и парогенераторы поскольку они вызывают просачивание воды и разрушения в следующих зонах: уплотнения (подшипников колес и качающегося рычага, вилки и тормозов), электрические компоненты (разъемы, соединители, приборы индикации и освещения, переключатели), сапуны и вентиляционные отверстия.
- Для мотоциклов, оснащенных ветрозащитными щитками: Не используйте сильноточные очистители или жесткие губки, поскольку они вызывают помутнение и царапины на поверхности. Некоторые чистящие составы для пластиков могут оставлять царапины на поверхности ветрозащитных щитков. Проверьте действие продукта на небольшом незаметном участке ветрозащитного щитка, чтобы убедиться, что он не оставляет никаких следов. Если ветрозащитный щиток поцарапан, используйте качественные составы для полировки пластиков после мойки.

После обычного использования мотоцикла

Удалите загрязнения теплой водой, мягкодействующим моющим средством и чистой мягкой губкой, а затем хорошо сполосните чистой водой. В труднодоступных местах воспользуйтесь зубной щеткой или щеткой для мытья бутылок. Стойкие загрязнения и следы насекомых легче удаляются, если поверхность перед чистойй покрыть на несколько минут влажной тканью.

После поездки под дождем, рядом с морем или по обработанный солью дороге

Поскольку морская соль или соль, которой обрабатываются дороги в зимний период, в комбинации с водой вызывают сильнейшую коррозию, после каждой поездки в дождь, вблизи моря и на обрабатываемых солью дорогах выполняйте следующую процедуру.

ПРИМЕЧАНИЕ: _____

Соль, которой обрабатываются дороги в зимний период, может вполне оставаться на них и весной.

1. После охлаждения двигателя вымойте мотоцикл холодной водой с мягкодействующим моющим средством. **ПРЕДУПРЕЖДЕНИЕ! Не используйте теплую воду, поскольку она усиливает коррозионное действие соли.**
2. Для предотвращения коррозии распылите противокоррозионный аэрозоль на все металлические поверхности, включая хромированные и никелированные.

После чистки

1. Протрите мотоцикл замшей или впитывающей тканью.
2. Незамедлительно просушите приводную цепь и смажьте ее для предотвращения ржавления.
3. Используйте полироли для хрома, чтобы отполировать хромированные и алюминиевые детали, а также детали из нержавеющей стали, в том числе детали выхлопной системы. (Даже изменения цвета деталей выхлопной системы из нержавеющей стали, вызванные воздействием высоких температур, могут быть устранены полировкой).

4. Для предотвращения коррозии рекомендуется распылить противокоррозионный аэрозоль на все металлические поверхности, включая хромированные и никелированные.
5. Используйте аэрозольное масло как универсальный очиститель для устранения оставшихся загрязнений.
6. Отретушируйте мелкие повреждения лакокрасочного покрытия, вызванные ударами камней и т.п.
7. Нанесите на все окрашенные поверхности слой защитной мастики.
8. Полностью просушите мотоцикл перед постановкой его на хранение или зачехлением.

ПРЕДОСТЕРЕЖЕНИЕ

Загрязнения на шинах и тормозах могут стать причиной потери управления.

- Удостоверьтесь, что на тормозах или шинах отсутствуют следы воска или масла.
- При необходимости, очистите тормозные диски и колодки обычным очистителем тормозных дисков или ацетоном и промойте шины теплой водой с мягко действующим моющим средством. Перед ездой с высокими скоростями проверьте эффективность торможения мотоцикла и его поведение в поворотах.

ПРЕДУПРЕЖДЕНИЕ

- Экономно применяйте аэрозольное масло и воск и тщательно вытрите все излишки.
- Никогда не применяйте масло или воск на деталях из пластмассы и резины, а ухаживайте за ними при помощи соответствующих средств ухода.
- Исключите применение абразивных полирующих составов, поскольку они постепенно истирают лакокрасочное покрытие.

ПРИМЕЧАНИЕ:

- Проконсультируйтесь у дилера YAMAHA по поводу применяемых средств ухода.
- Мытье, дождь или влажный климат могут привести к запотеванию фары. Кратковременное включение фары поможет удалить влагу с линзы рассеивателя.

Хранение

Кратковременное

Всегда храните ваш мотоцикл в холодном сухом месте и, при необходимости, защищайте его от пыли при помощи воздухопроницаемого чехла.

ПРЕДУПРЕЖДЕНИЕ

- Хранение мотоцикла в плохо вентилируемом помещении или зачехление не полностью просушенного мотоцикла брезентом позволит воде и влаге проникнуть внутрь и вызвать коррозию деталей.
- Для предотвращения коррозии избегайте сырых подвалов, конюшен (из-за присутствия аммиака) и мест хранения концентрированных химикатов.

Долговременное

Перед постановкой мотоцикла на хранение на несколько месяцев:

1. Следуйте предписаниям раздела «Уход» данной главы.
2. Полностью заполните топливный бак и добавьте стабилизатор топлива (если имеется) для предохранения топливного бака и топлива от порчи.

УХОД ЗА МОТОЦИКЛОМ И ЕГО ХРАНЕНИЕ

3. Выполните следующие действия по защите цилиндров, поршневых колец и т.п. от коррозии.
- a. Снимите наконечники свечей зажигания и свечи зажигания.
 - b. Налейте чайную ложку моторного масла в гнездо каждой свечи зажигания.
 - c. Наденьте наконечники свечей зажигания на свечи зажигания, а затем положите свечи зажигания на головку блока цилиндров таким образом, чтобы электроды свечей были замкнуты на массу. (Эта мера ограничит искробразование во время следующего этапа операции).
 - d. Проверните стартером коленчатый вал двигателя на несколько оборотов. (Это позволит покрыть стенки цилиндров маслом). **ПРЕДОСТЕРЕЖЕНИЕ: Обеспечьте надежное замыкание электродов свечей зажигания на массу для предотвращения повреждений или травм при искробразовании.**
 - e. Снимите наконечники свечей со свечей зажигания и установите на место свечи зажигания и наконечники свечей зажигания.
4. Смажьте все тросы управления и оси вращения всех рычагов и педалей, а также боковой и центральный упоры.
5. Проверьте и, при необходимости, отрегулируйте давление воздуха в шинах, а затем приподнимите мотоцикл, вывесив оба колеса. Вместо этого допустимо проворачи-

вать колеса ежемесячно для предотвращения ухудшения их свойств в одной точке.

- 6. Для предупреждения попадания внутрь влаги закройте выходные отверстия выхлопных труб пластиковыми пакетами.
- 7. Снимите аккумулятор и зарядите его. Храните его в холодном сухом месте и подзаряжайте ежемесячно. Не храните аккумулятор в слишком холодном или теплом месте (ниже 0°C или выше 30°C). Более подробную информацию по хранению аккумулятора см. на стр. 6-29.

ПРИМЕЧАНИЕ: _____

Перед постановкой мотоцикла на хранение выполните все необходимые ремонтные работы.

ТЕХНИЧЕСКИЕ ХАРАКТЕРИСТИКИ

Размеры:

Габаритная длина:
2140 мм
Габаритная ширина:
770 мм
Габаритная высота:
1205 мм
Высота сиденья:
815 мм
Колесная база:
1460 мм
Дорожный просвет:
135 мм
Минимальный радиус поворота:
3000 мм

Вес:

С маслом и топливом:
FZ1-S 220,0 кг
FZ1-SA 226,0 кг

Двигатель:

Тип двигателя:
4-тактный, с верхним расположением двух распределительных валов (DOHC) и жидкостным охлаждением
Конфигурация двигателя:
Четыре наклонных вперед параллельных цилиндра
Рабочий объем
998,0 см³
Диаметр цилиндра X ход поршня:
77,0 X 53,6 мм
Степень сжатия:
11,50:1
Система запуска:
Электрический стартер

Система смазки:

С «мокрым» картером

Моторное масло:

Рекомендуемая марка:
YAMALUBE

Тип

SAE10W-30, 10W-40, 10W-50, 15W-40, 20W-40
или 20W-50

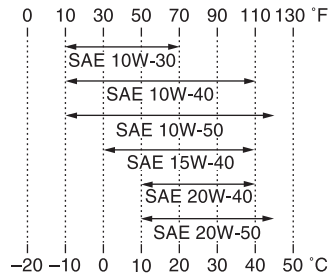

Рекомендуемый класс масла:

API Service типа SG или выше, MA по стандарту JASO

Количество моторного масла:

Без замены масляного фильтра:
2,90 л
С заменой масляного фильтра:
3,10 л

Система охлаждения:

Емкость бачка для охлаждающей жидкости (до отметки максимального уровня):
0,25 л
Заправочная емкость радиатора (включая емкость всех магистралей):
2,25 л

Воздухоочиститель:

Фильтрующий элемент воздушного фильтра:
Бумажный с масляным покрытием

Топливо:

Рекомендуемое топливо:
Только стандартный неэтилированный бензин
Емкость топливного бака:
18,0 л
Резервное количество топлива:
3,4 л

Система впрыска топлива:

Корпус дроссельной заслонки:
Идентификационная маркировка:
2D11 20

Свечи зажигания:

Производитель/модель:
NGK/CR9EK
Искровой зазор свечи:
0,6 - 0,7 мм

Сцепление:

Тип сцепления:
Многодисковое, мокрое

Трансмиссия:

Первичный редуктор:
Прямоугольная цилиндрическая зубчатая передача
Передаточное число первичного редуктора:
65/43 (1,512)
Вторичный редуктор:
Цепная передача
Передаточное число вторичного редуктора:
45/17 (2,647)
Тип трансмиссии:
6-скоростная с шестернями постоянного зацепления
Управление:
Педаль для левой ноги

ТЕХНИЧЕСКИЕ ХАРАКТЕРИСТИКИ

Передаточное число:

- 1 передача:
38/15 (2,533)
- 2 передача:
33/16 (2,063)
- 3 передача:
37/21 (1,762)
- 4 передача:
35/23 (1,522)
- 5 передача:
27/20 (1,350)
- 6 передача:
29/24 (1,208)

Шасси:

- Тип рамы: Diamond
- Угол продольного наклона оси поворота вилки:
25,00°
- Вылет:
109,0 мм

Передняя шина:

- Тип:
Бескамерная
- Размер:
120/70 ZR17M/C(58W)
- Производитель/модель:
DUNLOP/D221FA

Задняя шина:

- Тип:
Бескамерная
- Размер:
190/50 ZR17M/C(73W)
- Производитель/модель:
DUNLOP/D221G

Нагрузка:

- Максимальная нагрузка:
FZ1-S 190 кг
FZ1-SA 184 кг (Общий вес водителя, пассажира, груза и принадлежностей)

Давление воздуха в шинах (измеренное на холодных шинах):

- Условия нагрузки:
0 - 90 км/ч
- Переднее колесо:
250 кПа
- Заднее колесо:
290 кПа
- Условия нагрузки:
FZ1-S 90–190 км/ч
FZ1-SA 90–184 км/ч
- Переднее колесо:
250 кПа
- Заднее колесо:
290 кПа
- Езда на высокой скорости:
Переднее колесо:
250 кПа
Заднее колесо:
290 кПа

Переднее колесо:

- Тип колеса:
Литой колесный диск
- Размер обода:
17M/C x MT3.50

Заднее колесо:

- Тип колеса:
Литой колесный диск
- Размер обода:
17M/C x MT6.00

Передний тормоз:

- Тип:
Двухдисковый тормоз
- Управление:
Рукоятка для правой руки
- Рекомендованная тормозная жидкость:
DOT 4

Задний тормоз:

- Тип:
Одноступенчатый тормоз
- Управление:
Педаль для правой ноги
- Рекомендованная тормозная жидкость:
DOT 4

Передняя подвеска:

- Тип:
Телескопическая вилка
- Тип пружины/амортизатора:
Витая пружина/газонаполненный масляный амортизатор
- Ход колеса:
130,0 мм

Задняя подвеска:

- Тип:
Маятниковый рычаг (кулисная подвеска)
- Тип пружины/амортизатора:
Витая пружина/газонаполненный масляный амортизатор
- Ход колеса:
130,0 мм

Электрические системы:

- Система зажигания:
Электронная индукционная система зажигания
TCI (цифровая)

Система зарядки:

Магнето переменного тока

Аккумулятор:

Модель:

YTZ14S

Напряжение, емкость:

12 В, 11,2 Ач

Фара:

Тип ламп:

Галогенная лампа

Напряжение, мощность х количество ламп:

Фара:

12 В, 60/55,0 Вт х 2

Задний габаритный фонарь/стоп-сигнал:

12 В, 5,0/21,0 Вт Х 1

Передние указатели поворота:

12 В, 10,0 Вт Х 2

Задние указатели поворота:

12 В, 10,0 Вт Х 2

Вспомогательное освещение:

12 В, 5,0 Вт Х 2

Освещение номерного знака:

12 В, 5,0 Вт х 1

Подсветка приборной панели:

Светодиод

Индикатор включения нейтральной передачи:

Светодиод

Индикатор включения дальнего света:

Светодиод

Индикатор уровня масла:

Светодиод

Индикатор поворотов:

Светодиод

Индикатор температуры охлаждающей жидкости:

Светодиод

Индикатор неисправности двигателя:

Светодиод

Индикатор системы ABS:

FZ1-SA LED

Индикатор системы иммобилайзера:

Светодиод

Предохранители:

Главный предохранитель:

50,0 А

Предохранитель фары:

25,0 А

Предохранитель заднего габаритного фонаря:

10,0 А

Предохранитель системы сигнализации:

10,0 А

Предохранитель системы зажигания:

15,0 А

Предохранитель вентилятора радиатора:

10,0 А х 2

Предохранитель системы впрыска топлива:

15,0 А

Предохранитель блока управления системы ABS:

FZ1-SA 10,0 А

Предохранитель сервопривода системы ABS:

FZ1-SA 30,0 А

Резервный предохранитель:

10,0 А

ИНФОРМАЦИЯ ДЛЯ ВЛАДЕЛЬЦА

Идентификационные номера

Впишите идентификационные номер транспортного средства и информацию с таблички обозначения модели в предусмотренные ниже пустые графы для облегчения заказа запасных частей у официального дилера компании Yamaha или для справки в случае кражи мотоцикла.

ИДЕНТИФИКАЦИОННЫЙ
ТРАНСПОРТНОГО СРЕДСТВА:

НОМЕР

ИНФОРМАЦИЯ ТАБЛИЧКИ С НАЗВАНИЕМ
МОДЕЛИ:

Идентификационный номер транспортного средства

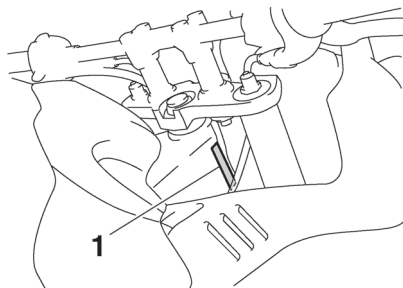

1. Идентификационный номер транспортного средства
Идентификационный номер транспортного средства выбит на корпусе шворня вилки. Впишите этот номер в предусмотренное место.

ПРИМЕЧАНИЕ:

Идентификационный номер транспортного средства применяется для идентификации мотоцикла и может быть использован при регистрации вашего мотоцикла в местных органах регистрации.

Табличка с информацией о модели

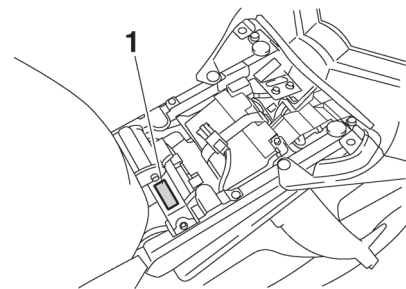

1. Табличка с информацией о модели

Табличка с обозначением модели прикреплена к раме под сиденьем водителя. (См. стр. 3-19). Перепишите информацию с таблички в предусмотренное место на предыдущей странице. Эта информация может потребоваться при заказе запасных частей у дилеров YAMAHA.

АЛФАВИТНЫЙ УКАЗАТЕЛЬ

А	Кнопка помигивания дальним светом3-12	Передние и задние тормозные колодки, проверка6-23
ABS (для соответствующих моделей)..... 3-15	Кожухи, снятие и установка6-8	Передняя вилка, проверка6-30
ABS, сигнализатор 3-7	Колёса6-20	Передняя вилка, регулировка3-21
Аккумуляторная батарея6-31	Колёсные подшипники, проверка6-31	Переключатель дальний/ближний свет.....3-13
Алгоритм поиска неисправностей6-42	Колесо (заднее) (модели без антиблокировочной системы)6-38	Переключение передач5-2
Б	Колесо (переднее) (модели без антиблокировочной системы)6-36	Перечень проверок4-2
Багажное отделение3-20	Комплект инструментов.....6-2	Приводная цепь, чистка и смазка6-26
Боковой упор.....3-25	Концевой переключатель стоп-сигнала (модели без антиблокировочной системы)6-22	Прогиб приводной цепи6-25
В	Концевой переключатель стоп-сигнала (модели с антиблокировочной системой).....6-22	Пуск двигателя5-1
Вентиляционная/переливная трубка топливного бака.3-18	Крышка топливного бака3-16	Р
Выключатель аварийной сигнализации3-14	Л	Расположение элементов.....2-1
Выключатель двигателя3-13	Лампа вспомогательного света, замена.....6-37	Расход топлива, советы по снижению5-3
Выключатель указателя поворотов3-13	Лампа заднего фонаря/стоп-сигнала, замена6-36	Ремни для крепления багажа3-25
Ж	Лампа освещения номерного знака, замена.....6-36	Рукоятка и трос дроссельной заслонки, проверка и смазка6-27
Жидкость, охлаждающая6-13	Лампа указателей поворота, замена6-36	Рулевое устройство, проверка6-30
З	Лампа фары, замена.....6-35	Рулевые переключатели3-13
Зазоры в клапанном механизме6-18	М	Рычаг сцепления3-14
Замок зажигания/блокиратор руля3-2	Матовая краска7-1	Рычаг тормоза.....3-15
И	Многофункциональная приборная панель3-8	Рычаги тормоза и сцепления, проверка и смазка6-28
Идентификационные номера9-1	Моторное масло и масляный фильтр.....6-10	С
Идентификационный номер ключа9-1	О	Сведения о мерах безопасности1-1
Идентификационный номер транспортного средства...9-1	Обкатка двигателя.....5-3	Свечи зажигания, проверка6-9
Индикатор включения дальнего света3-4	Охранная сигнализация (дополнительное оборудование)3-12	Свободный ход рычага сцепления, регулировка6-21
Индикатор нейтральной передачи3-4	П	Свободный ход троса привода дроссельной заслонки, проверка6-17
Индикатор системы иммобилайзера3-7	Педали тормоза и переключения передач, проверка и смазка6-28	Сиденьё3-19
Индикаторы и сигнализаторы3-4	Педаль переключения передач3-14	Сигнализатор неисправности двигателя3-6
Индикаторы поворотов.....3-4	Педаль тормоза.....3-15	Сигнализатор температуры охлаждающей жидкости...3-4
К		Сигнализатор уровня масла3-4
Каталитический конвертер.....3-18		Система EXUP3-25
Кнопка запуска двигателя3-12		Система иммобилайзера3-1
Кнопка звукового сигнала3-12		Система отключения зажигания3-26
		Стоянка5-4

АЛФАВИТНЫЙ УКАЗАТЕЛЬ

Т

Таблица периодического обслуживания и смазки	6-4
Таблица периодического обслуживания системы понижения токсичности выхлопа	6-3
Табличка с информацией о модели	9-1
Технические характеристики	8-1
Топливо	3-17
Тормозная жидкость, замена	6-25
Тросы, проверка и смазка	6-27

У

Узел амортизатора, регулировка	3-23
Уровень тормозной жидкости, проверка	6-23
Устранение неполадок	6-41
Уход за мотоциклом	7-1

Ф

Фильтрующий элемент воздухоочистителя, замена	6-14
--	------

Х

Хранение	7-3
----------------	-----

Ц

Центральный и боковой упоры, проверка и смазка	6-29
---	------

Ч

Частота вращения вала двигателя на холостом ходу ...	6-17
--	------

Ш

Шины	6-18
------------	------

Э

Электрические плавкие предохранители, замена	6-32
--	------

PRINTED ON RECYCLED PAPER



PRINTED IN JAPAN
2009.09-0.4×1 CR
(E)

DIC183