

# DRX-730

*MICRO COMPONENT SYSTEM*



OWNER'S MANUAL  
MODE D'EMPLOI  
BEDIENUNGSANLEITUNG  
BRUKSANVISNING  
MANUALE DI ISTRUZIONI  
MANUAL DE INSTRUCCIONES  
GEBRUIKSAANWIJZING  
ИНСТРУКЦИЯ ПО ЭКСПЛУАТАЦИИ

# ПРЕДУПРЕЖДЕНИЕ: ВНИМАТЕЛЬНО ИЗУЧИТЕ ЭТО ПЕРЕД ИСПОЛЬЗОВАНИЕМ АППАРАТА.

1. Для обеспечения наилучшего результата, пожалуйста, внимательно изучите данную инструкцию. Храните ее в безопасном месте для обращения в будущем.
2. Данную систему следует устанавливать в хорошо проветриваемых, прохладных, сухих, чистых местах, не подвергающихся прямому воздействию солнечных лучей, вдали от источников тепла, вибрации, пыли, влажности и/или холода. Для достаточной вентиляции, следует оставить свободным минимальное пространство 10 см сверху, 10 см слева и справа и 10 см сзади от данного аппарата.
3. Во избежание шумов и помех, данный аппарат следует размещать на некотором расстоянии от других электрических приборов, двигателей или трансформаторов.
4. Во избежание накопления влаги внутри данного аппарата, что может вызвать поражение электрическим током, пожар, привести к поломке данного аппарата и/или представлять угрозу жизни, не следует размещать данный аппарат в среде, подверженной резким изменениям температуры с холодной на жаркую, или в среде с повышенной влажностью (например, в комнате с увлажнителем воздуха).
5. Не устанавливайте данный аппарат в местах, где есть риск падения на него других посторонних объектов, и/или где данный аппарат может подвергнуться попаданию капель или брызг жидкостей. На крышке данного аппарата не следует располагать:
  - Другие компоненты, так как это может привести к поломке и/или изменению цвета поверхности данного аппарата.
  - Горящие объекты (например, свечи), так как это может привести к пожару, поломке данного аппарата и/или создать угрозу для жизни.
  - Емкости с жидкостями, так как при их падении жидкости могут вызвать поражение пользователя электрическим током и/или привести к поломке данного аппарата.
6. Во избежание нарушения охлаждения данного аппарата, не следует накрывать его газетой, скатертью, занавеской и т.д. Повышение температуры внутри данного аппарата может привести к пожару, поломке данного аппарата и/или создать угрозу для жизни.
7. Пока все соединения не завершены, не следует подключать данный аппарат к электросети.
8. Не используйте данный аппарат, установив его верхней стороной вниз. Это может привести к перегреву и поломке.
9. Не применяйте силу по отношению к переключателям, ручкам и/или проводам.
10. При отсоединении кабеля питания от розетки, вытягивайте его, удерживая за вилку; ни в коем случае не тяните кабель.
11. Не применяйте различные химические составы для очистки данного аппарата; это может привести к разрушению покрывающего слоя.
12. Используйте данный аппарат с соблюдением напряжения, указанного на нем. Использование данного аппарата при напряжении, превышающем указанное, является опасным и может стать причиной пожара, поломки данного аппарата и/или представлять угрозу для жизни. Yamaha не несет ответственности за любую поломку или ущерб вследствие использования данного аппарата при напряжении, не соответствующем указанному напряжению.
13. Во избежание повреждения устройства молнией, кабель питания должен быть отсоединен от розетки или аппарата во время грозы.
14. Не пробуйте модифицировать или починить данный аппарат. При необходимости, свяжитесь с квалифицированным сервис-центром Yamaha. Корпус аппарата не должен открываться ни в коем случае.

15. Если вы не собираетесь использовать данный аппарат в течение длительного времени (например, во время отпуска), отключите кабель питания от электросети.
16. Данный аппарат следует устанавливать возле розетки переменного тока, куда можно свободно протянуть кабель питания.
17. Перед тем, как прийти к заключению о поломке данного аппарата, обязательно изучите раздел "Поиск и устранение неисправностей" в инструкции по эксплуатации, где описаны часто встречающиеся ошибки во время использования.
18. Перед перемещением данного аппарата, установите данный аппарат в режим ожидания нажатием кнопки STANDBY/ON, и отсоедините силовую кабель переменного тока от розетки.
19. Батарейки не должны подвергаться нагреву от солнечных лучей, огня или аналогичных источников.
20. Излишнее звуковое давление от внутриушных телефонов и наушников может привести к потере слуха.

Данный аппарат не считается отключенным от источника переменного тока, пока он подключен к розетке, даже если он находится в выключенном состоянии. Данное состояние является режимом ожидания. В этом режиме электропотребление данного аппарата снижается до минимума.

## ■ ОПАСНОСТЬ

Данное устройство в открытом состоянии излучает видимые лазерные лучи. Не допускайте непосредственного воздействия лазерных лучей на глаза. Когда данное устройство подключено к розетке, не приближайте глаза к отверстию лотка диска и другим отверстиям и не смотрите внутрь аппарата.

Лазерный компонент данного изделия может выделять излучение, превышающее ограниченный уровень излучения для Класса 1.

## ■ БЕЗОПАСНОЕ ИСПОЛЬЗОВАНИЕ ЛАЗЕРА

Данное устройство содержит лазер. Из-за опасности травмы глаз снимать крышку или обслуживать данное устройство должен только сертифицированный обслуживающий персонал.

### ЛАЗЕР

Тип	Полупроводн-вый лазер AlGaInP
Длина волны	655 нм (DVD) 790 нм (VCD/CD)
Вых. мощность	5 мВт (DVD) 7 мВт (VCD/CD)
Отклонение луча	20 градусов

## ПРЕДУПРЕЖДЕНИЕ

ВО ИЗБЕЖАНИЕ ПОЖАРА ИЛИ ПОРАЖЕНИЯ ЭЛЕКТРИЧЕСКИМ ТОКОМ, НЕ ПОДВЕРГАЙТЕ ДАННЫЙ АППАРАТ ВОЗДЕЙСТВИЮ ДОЖДЯ ИЛИ ВЛАГИ.

## Предупреждение

Опасность взрыва при неправильной замене батареек.

Заменяйте только на батарейки одинакового или аналогичного типа.

## Информация для пользователей по сбору и утилизации старой аппаратуры и использованных батареек



Эти знаки на аппаратуре, упаковках и в сопроводительных документах указывают на то, что подержанные электрические и электронные приборы и батарейки не должны выбрасываться вместе с обычным домашним мусором.

Для правильной обработки, хранения и утилизации старой аппаратуры и использованных батареек, пожалуйста, сдавайте их в соответствующие сборные пункты, согласно вашему национальному законодательству и положениям директив 2002/96/ЕС и 2006/66/ЕС.



При правильной утилизации этих товаров и батареек вы помогаете сохранять ценные ресурсы и предотвращать вредное влияние на здоровье людей и окружающую среду, которое может возникнуть из-за несоответствующего обращения с отходами.

За более подробной информацией о сборе и утилизации старых товаров и батареек, пожалуйста, обращайтесь в местные органы власти, приемные пункты или в магазин, где вы приобрели эти товары.



### [Информация по утилизации в других странах за пределами Европейского Союза]

Эти знаки действительны только на территории Европейского Союза. По вопросам утилизации этих предметов обращайтесь в местные органы власти или в торговую организацию.

**Pb**

### Обратите внимание на знак для батареек (два знака на задней стороне):

Этот знак может использоваться в сочетании со знаком, указывающим о содержании химических веществ. В этом случае это удовлетворяет требованиям, установленным Директивой по использованию химических веществ.

## ■ Юридическая информация

В данном изделии применяется техника защиты от переаписи, защищенная патентами США и другими правами на интеллектуальную собственность. Использование данной техники защиты авторских прав должно быть разрешено Macrovision, оно предназначено только для домашнего и другого ограниченного просмотра, если только не имеется другого разрешения Macrovision. Инженерный анализ и дисассемблирование запрещены.

## ■ iPod™

"Apple," "iPod" и "iTunes" являются товарными знаками компании Apple Inc., зарегистрированными в США и других странах.

Bluetooth является зарегистрированным товарным знаком Bluetooth SIG, используемым компанией Yamaha согласно лицензионному соглашению.



DivX, DivX Ultra Certified и соответствующие логотипы являются товарными знаками DivX, Inc., используемыми по лицензии.



Изготовлено по лицензии Dolby Laboratories. Dolby и символ "двойное D" являются товарными знаками Dolby Laboratories.



Изготовлено по лицензии согласно патентам США №№: 5,451,942; 5,956,674; 5,974,380; 5,978,762; 6,487,535 и другим патентам США и других стран, выданным и находящимся на стадии рассмотрения. DTS и DTS 2.0 +Digital Out являются зарегистрированными товарными знаками, логотипы и символ DTS являются товарными знаками DTS, Inc. © 1996-2007 DTS, Inc. Авторские права защищены.



"HDMI", логотип "HDMI" и "High-Definition Multimedia Interface" являются товарными знаками или зарегистрированными товарными знаками HDMI Licensing LLC.

На технологию декодирования звукового сигнала MPEG Layer-3 получена лицензия от Fraunhofer IIS и Thomson multimedia.

Windows Media является зарегистрированным товарным знаком или товарным знаком Microsoft Corporation в США и/или других странах.

## ■ Поддержание данных в памяти

В случае отключения кабеля электропитания от электросети DRX-730 сохранит предварительные установки радиостанций и другие установки, по меньшей мере, в течение 1 недели.

## ■ Информация о руководстве пользователя

Если не указано иное, приведенные в данном руководстве инструкции, например, "нажмите ENTER" относятся к кнопкам на пульте дистанционного управления.

Описанные в данном руководстве инструкции и процедуры предполагают, что DRX-730 включен.

Настоящее руководство было напечатано до того, как было начато производство DRX-730. Наша политика - постоянное усовершенствование продукции. Поэтому технические характеристики и конструкция могут изменяться. В маловероятном случае, если приведенные в данном руководстве объяснения не соответствуют реальному функционированию DRX-730, функции DRX-730 должны считаться правильными.

## ■ Использование пульта ДУ

- На участке между пультом ДУ и данным аппаратом не должно быть больших препятствий.
- Избегайте проливания воды или других жидкостей на пульт ДУ.
- Не роняйте пульт ДУ.
- Не оставляйте и не храните пульт ДУ в местах со следующими видами условий:
  - в местах с повышенной влажностью, например, возле ванной
  - в местах с повышенной температурой, например, возле обогревателя или плиты
  - в местах с предельно низкими температурами
  - в запыленных местах
- Не подвергайте сенсор ДУ воздействию сильного света, в особенности, от флуоресцентной лампы инвертерного типа; в противном случае, пульт ДУ может работать несоответствующим образом. При необходимости, передвиньте данный аппарат подальше от прямого попадания света.

## ■ Примечания по батарейкам

- Если вы заметили, что зона управления пульта ДУ уменьшилась, замените все батарейки.
- Используйте батарейки AA, R6, UM-3.
- Убедитесь в правильности полярности. См. иллюстрацию внутри отделения для батареек.
- Если пульт ДУ не используется в течение продолжительного времени, извлеките батарейки.
- Не используйте старые батарейки вместе с новыми.
- Не используйте различные типы батареек (например, щелочные и марганцевые батарейки) одновременно. Внимательно изучите упаковку, так как такие различные типы батареек могут иметь одинаковую форму и цвет.
- При протекании батареек немедленно извлеките их. Избегайте контакта протекающей жидкости с кожей, одеждой и т.д. Перед установкой новых батареек, тщательно протрите отделение для батареек.
- Использованные батарейки следует выбрасывать не как обычные домашние отходы, а в соответствии с местными правилами.

# Содержание

<b>1 Предисловие</b> .....	<b>2</b>	Поиск на диске .....	32
Функциональные возможности .....	2	Просмотр слайд-шоу из файлов JPEG .....	33
Поставляемые принадлежности .....	2	Использование Диск-навигатора с дисками DVD-Video, VCD и SVCD .....	34
Передняя панель .....	3	Использование Диск-навигатора с дисками MP3, WMA, MPEG-4 AAC, DivX®, WMV и JPEG .....	35
Дисплей .....	4	Просмотр информации о диске .....	36
Задняя панель .....	5	Просмотр данных о формате аудиосигнала .....	36
Пульт дистанционного управления .....	6	<b>5 Использование тюнера</b> .....	<b>37</b>
<b>2 Начало работы</b> .....	<b>8</b>	Настройка на радиостанции .....	37
Установка батареек в пульт ДУ .....	8	Использование предварительных настроек .....	39
Подключение акустических систем .....	9	Система радиоданных (Только модели для Европы и России) .....	40
Подключение активного сабвуфера .....	10	<b>6 Использование таймера</b> .....	<b>44</b>
Подключение антенн .....	11	Выбор источника входного сигнала .....	44
Подключение телевизора .....	12	Установка времени включения .....	45
Подключение рекордера (CDR, MDR и др.) .....	14	Установка времени выключения .....	45
Подключение AV ресивера или декодера .....	15	Включение и выключение таймера .....	46
Подключение кабеля питания .....	15	<b>7 Воспроизведение записей с   портативных устройств</b> .....	<b>47</b>
<b>3 Общие функции</b> .....	<b>16</b>	Воспроизведение записей с помощью музыкального плеера .....	47
Включение DRX-730 .....	16	Воспроизведение записей на iPod .....	47
Выбор источника входного сигнала .....	16	Воспроизведение записей с USB-накопителя .....	49
Регулировка громкости .....	17	Воспроизведение через Bluetooth .....	51
Временное отключение звука .....	17	<b>8 Запись</b> .....	<b>53</b>
Регулировка низких и высоких частот .....	18	<b>9 Настройки изображения и   звука</b> .....	<b>54</b>
Регулировка баланса .....	18	Меню Audio Settings (Настройка звука) .....	54
Режим воспроизведения Pure Direct (Прямой) .....	19	Меню Video Adjust (Настройка видео) .....	55
Использование наушников .....	19	<b>10 Начальные установки</b> .....	<b>56</b>
Настройка яркости дисплея .....	20	Меню Initial Settings (Начальные установки) .....	56
Использование таймера выключения .....	20	<b>Приложение</b> .....	<b>61</b>
Установка часов .....	21	Поддерживаемые диски и форматы .....	61
Просмотр времени .....	22	Уход за дисками .....	64
Автоматический переход в дежурный режим .....	22	Правила обращения с DRX-730 .....	65
<b>4 Проигрывание дисков</b> .....	<b>23</b>	Сброс установок DRX-730 .....	65
Использование экранного меню .....	23	Список языков, стран и регионов .....	66
Проигрывание дисков .....	23	Поиск и устранение неисправностей .....	67
Воспроизведение с замедленной скоростью .....	26	Технические характеристики .....	74
Покадровое воспроизведение .....	26		
Выбор языка и звукового сопровождения .....	27		
Выбор субтитров .....	27		
Выбор углов камеры .....	28		
Увеличение .....	28		
Воспроизведение с повтором .....	29		
Воспроизведение с повтором участка A-B .....	29		
Воспроизведение в произвольном порядке .....	30		
Воспроизведение по программе .....	31		

**1****2****3****4****5****6****7****8****9****10**

Приложение

русский

# Глава 1: Предисловие

Благодарим Вас за выбор DVD ресивера Yamaha DRX-730. Для максимального использования функций Вашего нового изделия Yamaha внимательно прочтите данное руководство и сохраните его для использования в будущем.

## Функциональные возможности

- Проигрывание следующих дисков: DVD-Video, DVD-VR (DVD-R/RW/R DL диски, записанные в VR-режиме), VCD, SVCD, Audio CD, DTS CD
- Воспроизведение следующих файлов: MP3, WMA, MPEG-4 AAC, JPEG, WMV<sup>1</sup>
- Официальный DivX<sup>®</sup> Ultra сертифицированный продукт.
- Воспроизводит все версии видео DivX<sup>®</sup> (в т.ч. DivX<sup>®</sup> 6) при улучшенном воспроизведении медиафайлов DivX<sup>®</sup> и файлов в медиаформате DivX<sup>®</sup>.
- Выход HDMI (улучшение до 1080p)
- FM/AM тюнер с 40 предварительными установками
- Система радиоданных (модели для Европы и России)
- Усилитель D-класса: 30 Вт x 2 канала при 6 Ом
- Прямой режим высокой точности воспроизведения
- Миниразъем на передней панели для простого воспроизведения музыки с портативных плееров.
- Разъем USB на передней панели для простого воспроизведения с USB-накопителей.
- Разъем DOCK для подключения дополнительной универсальной док-станции Yamaha iPod для прослушивания музыки, записанной в iPod, в высоком качестве. Кроме того, Вы можете управлять своим iPod с пульта ДУ DRX-730 и подзаряжать его, пока наслаждаетесь звучанием музыки.
- Разъем DOCK также может использоваться для подключения к беспроводному аудиоресиверу Bluetooth Yamaha YBA-10. Таким образом, Вы сможете прослушивать музыку с Bluetooth-совместимого музыкального плеера или мобильного телефона в высоком качестве. Кроме того, Вы можете управлять Bluetooth-устройством с пульта ДУ DRX-730.

1. DRX-730 может воспроизводить файлы MP3, WMA, MPEG-4 AAC и JPEG, записанные на дисках CD-R/RW, DVD-R/RW и DVD+R/RW или USB-накопителях, а также файлы DivX<sup>®</sup> и WMV, записанные на дисках CD-R/RW, DVD-R/RW и DVD+R/RW. Более подробная информация приведена в разделе "Поддерживаемые диски и форматы" на стр. 61.

- Функция таймера
- Экранное меню (OSD)
- Полнофункциональный пульт дистанционного управления
- Разъем SCART AV с RGB (модели для Европы и России)
- Оптический цифровой выход

## Поставляемые принадлежности

В комплект DRX-730 входят следующие принадлежности. Убедитесь в их наличии.

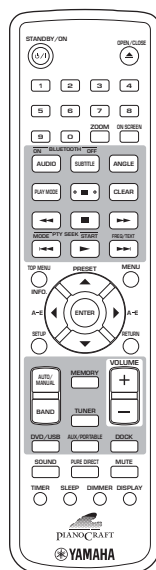

Пульт дистанционного управления

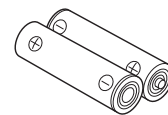

Две батарейки (AA, R06, UM-3)

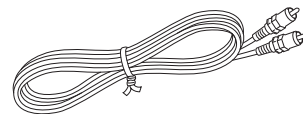

Видеокабель с разъемами

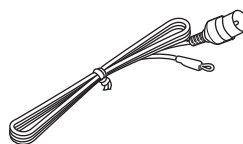

Внутренняя FM-антенна

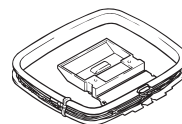

Рамочная AM-антенна

## Передняя панель

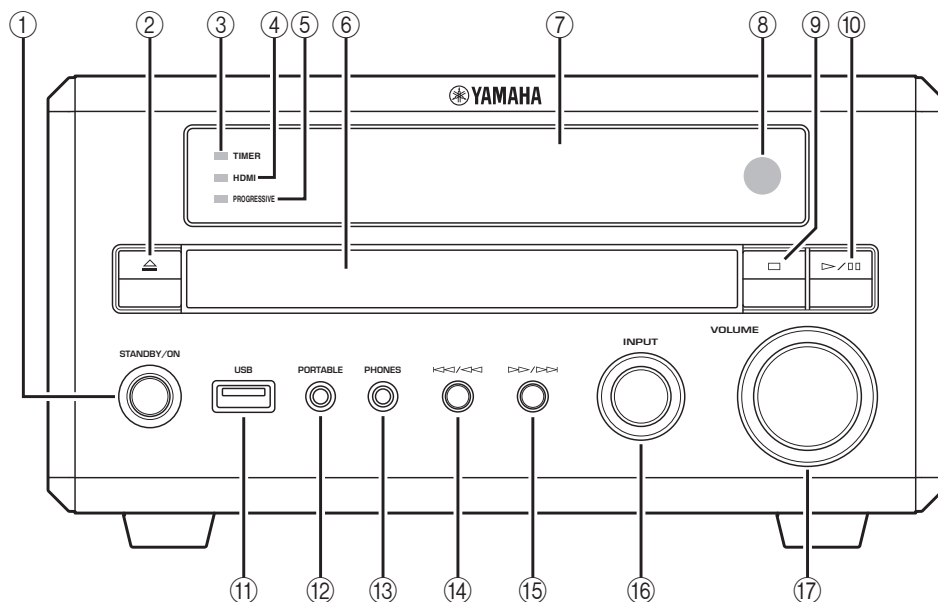
① **STANDBY/ON**

Включение DRX-730 или перевод его в дежурный режим (на стр. 16).

② **Открытие/Закрытие (△)**

Открытие и закрытие лотка для диска (на стр. 23).

③ **Светодиод TIMER**

Включается, когда DRX-730 находится в дежурном режиме и включен таймер (на стр. 46).

④ **Светодиод HDMI**

Светится при использовании выхода HDMI OUT (на стр. 57).

⑤ **Светодиод PROGRESSIVE**

Светится при подаче на выход видеосигнала с прогрессивной разверткой (на стр. 57).

⑥ **Лоток для дисков**

Используется для загрузки дисков (на стр. 23).

⑦ **Дисплей**

Используется для отображения различной информации. Более подробную информацию см. в разделе "Дисплей" на стр. 4.

⑧ **Датчик дистанционного управления**

Принимает сигналы от пульта дистанционного управления.

⑨ **Останов (□)**

Используется для останова воспроизведения (на стр. 24).

⑩ **Воспроизведение/Пауза (▷/||)**

Используется для пуска и временного останова воспроизведения (на стр. 23).

⑪ **Порт USB**

Используется для подключения USB-накопителя, в котором записана музыка или файлы фотографий (на стр. 49).

⑫ **Гнездо PORTABLE**

Используется для подключения портативного музыкального плеера (на стр. 47).

⑬ **Гнездо PHONES**

Используется для подключения наушников (на стр. 19).

⑭ **Предыдущий/Перемотка назад (◀◀/◀)**

Выбор предыдущих дорожек или разделов (на стр. 25). Функция при нажатии и удержании аналогична кнопке Rewind (◀◀) на пульте ДУ.

⑮ **Следующий/Перемотка вперед (▶▶/▶)**

Выбор следующих дорожек или разделов (на стр. 25). Функция при нажатии и удержании аналогична кнопке Fast Forward (▶▶) на пульте ДУ.

⑯ **Ручка INPUT**

Выбор источника входного сигнала (на стр. 16).

⑰ **Регулятор VOLUME**

Регулирование громкости (на стр. 17).

## Дисплей

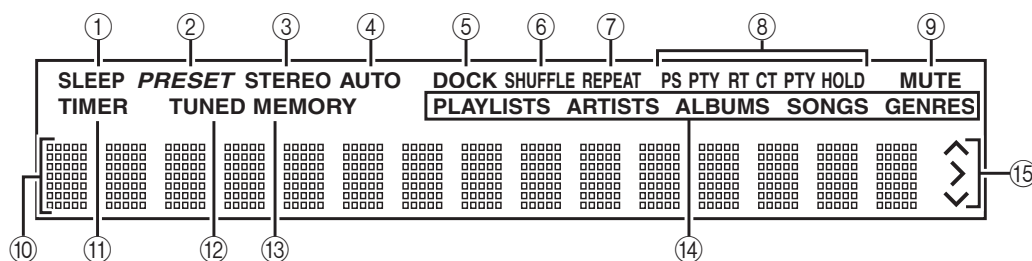

## ① SLEEP

Включается в случае установки таймера выключения (на стр. 20).

## ② PRESET

Включается при выборе предварительных установок радиостанций (на стр. 40).

## ③ STEREO

Включается при прослушивании FM-станции в режиме стерео (см. 37).

## ④ AUTO

Включается при выборе режима автоматической настройки. Выключается при выборе режима ручной настройки (на стр. 37).

## ⑤ DOCK

- Включается при подключении iPod к дополнительной универсальной док-станции Yamaha iPod (YDS-10 или YDS-11), подключенной к разъему DOCK (см. 47).
- Включается при установке соединения между устройством Bluetooth и дополнительным беспроводным аудиоресивером Bluetooth Yamaha YBA-10 (см. 51).
- Мигает в процессе поиска беспроводным аудиоресивером Bluetooth Yamaha YBA-10 устройства Bluetooth и установки соединения с ним (см. 51).

## ⑥ SHUFFLE

Включается при выборе воспроизведения в случайном порядке на iPod (см. 48).

## ⑦ REPEAT

Включается при выборе воспроизведения с повтором на iPod (см. 48).

## ⑧ Система радиоданных (модели для Европы и России)

Эти индикаторы указывают типы информации Системы радиоданных, передаваемой FM-станцией, на которую в настоящее время настроен приемник. Индикатор PTY HOLD включается в процессе поиска станций с Системой радиоданных по типу информации (см. 40).

## ⑨ MUTE

Мигает при временном отключении звука (см. 17).

## ⑩ Информационная область

Отображает различные данные, такие как источник входного сигнала, частота радиостанции и время.

## ⑪ TIMER

Включается, когда DRX-730 включен и включен таймер (см. 46).

## ⑫ TUNED

Включается при настройке на определенную станцию (на стр. 37).

## ⑬ MEMORY

Включается при выполнении предварительной настройки на радиостанции (см. 39).

## ⑭ iPod

Эти индикаторы указывают, какое меню iPod выбрано для просмотра содержимого: Playlists (Списки воспроизведения), Artists (Исполнители), Albums (Альбомы), Songs (Композиции) или Genres (Жанры) (см. 48).

## ⑮ Средства управления iPod

Эти индикаторы показывают, какие кнопки курсора можно использовать для навигации по меню iPod (на стр. 48).

## Задняя панель

(Здесь изображена модель для Европы).

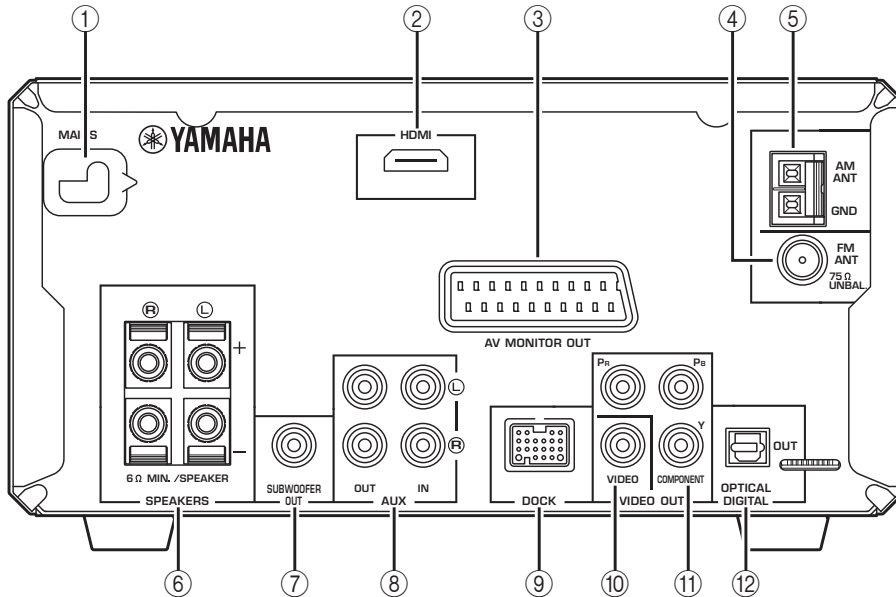

### ① MAINS (кабель питания)

Включите вилку кабеля питания в розетку сети питания (на стр. 15).

### ② Выход HDMI

Этот выход HDMI может использоваться для подключения ко входу HDMI на телевизоре (см. 13).

### ③ Выход AV MONITOR OUT (модели для Европы и России)

Этот выход SCART может использоваться для подключения ко входу SCART на телевизоре (см. 14).

### ④ FM ANT

Этот разъем используется для подключения антенны FM (см. 11).

### ⑤ AM ANT

Этот разъем используется для подключения антенны AM (см. 11).

### ⑥ SPEAKERS

Разъемы для подключения акустических систем (см. 9).

### ⑦ Выход SUBWOOFER OUT

Разъем для подключения активного сабвуфера (приобретается отдельно) (см. 10).

### ⑧ Входы и выходы AUX IN/OUT

Разъемы для подключения записывающего компонента, такого как CDR, MDR или кассетная дека (на стр. 14).

### ⑨ DOCK

Разъем для подключения универсальной док-станции Yamaha iPod (YDS-10 или YDS-11) или беспроводного аудиоресивера Bluetooth Yamaha YBA-10 (см. 47 и 51).

### ⑩ Выход VIDEO OUT

Выход композитного видеосигнала для подачи на вход композитного видеосигнала телевизора (см. 12).

### ⑪ Выходы COMPONENT VIDEO OUT

Выходы компонентного видеосигнала для подачи на входы компонентного видеосигнала телевизора (см. 12).

### ⑫ Выход OPTICAL DIGITAL OUT

Оптический выход цифрового аудиосигнала для подачи на оптический вход цифрового аудиосигнала рекордера CDR или MDR или AV ресивера/декодера (см. 14 и 15).

## Пульт дистанционного управления

В данном разделе приведено краткое описание функций кнопок пульта ДУ.

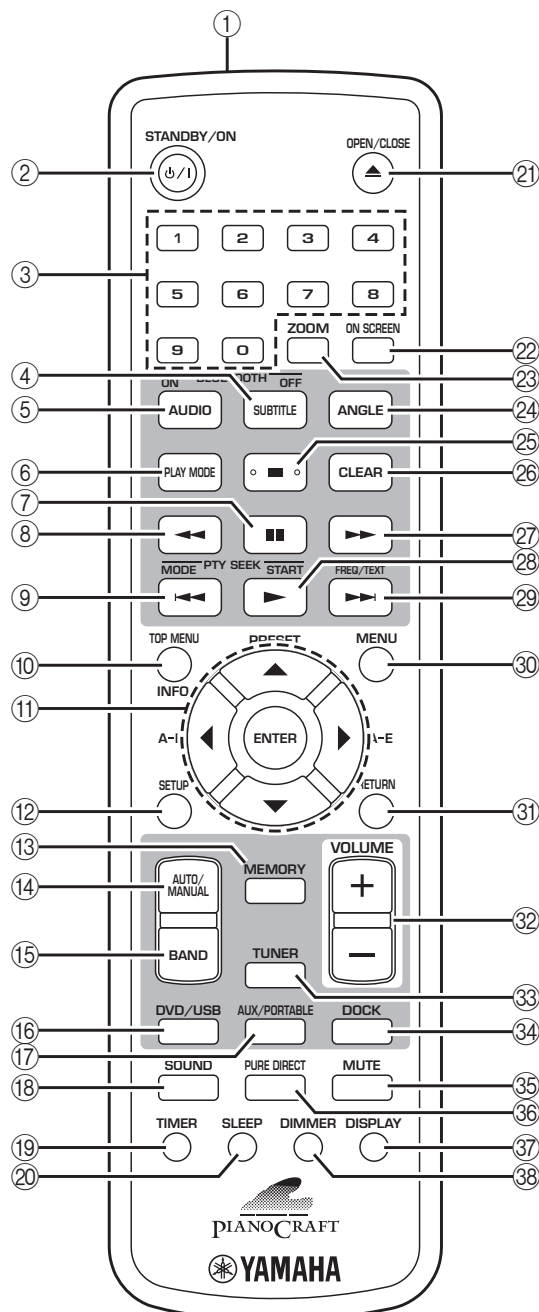

### Совет:

- Помимо управления DRX-730 пульт ДУ может использоваться для управления iPod (см. 47), музыкальным плеером Bluetooth или мобильным телефоном (см. 51).

① **Инфракрасный передатчик**  
Передаёт сигналы управления DRX-730 (на стр. 8).

② **STANDBY/ON (⏻)**  
Включение DRX-730 или перевод его в дежурный режим (см. 16).

③ **Кнопки с цифрами**  
Используются для ввода цифр.

④ **SUBTITLE (BLUETOOTH OFF)**

- Выбор субтитров на DVD, если источником входного сигнала является DVD (на стр. 27).
- Если источником входного сигнала является DOCK, кнопка используется для отключения текущего устройства Bluetooth и перевода DRX-730 в режим необнаружения (см. 51).

⑤ **AUDIO (BLUETOOTH ON)**

- Выбор форматов аудио и звуковых дорожек на DVD, если источником входного сигнала является DVD (см. 27).
- Если источником входного сигнала является DOCK, кнопка используется для поиска и установки соединения с последним известным устройством Bluetooth, а также перевода DRX-730 в режим обнаружения (см. 51).

⑥ **PLAY MODE**  
Вывод на экран подключенного телевизора меню Play Mode (Режим воспроизведения) в случае, если источником входного сигнала является DVD.

⑦ **Пауза (⏸)**  
Временная остановка воспроизведения.

⑧ **Обратная перемотка (⏮)**  
Обратная перемотка. Также используется для замедленного и покадрового воспроизведения.

⑨ **Предыдущий (⏪)**

- Выбор предыдущих дорожек или разделов.
- В моделях для Европы и России эта кнопка также выполняет функцию PTY SEEK MODE для Системы радиоданных.

⑩ **TOP MENU (INFO.)**

- Вывод на экран главного меню DVD, если источником входного сигнала является DVD.
- Если источником входного сигнала является DOCK, кнопка используется для выбора режима управления iPod (см. 47).

⑪ **Кнопки управления курсором (▲)/(▼)/(◀)/(▶) и ENTER**  
Используются для перемещения по экранному меню и выполнения установок. Также используются для навигации по меню iPod. Кнопки курсора также служат для настройки радиоприемника и выбора предварительных установок.

⑫ **SETUP**  
Вывод на экран подключенного телевизора меню Setup (Установки) в случае, если источником входного сигнала является DVD.

**13 MEMORY**

Используется для сохранения предварительных установок радиостанций (см. 39).

**14 AUTO/MANUAL**

Выбор автоматического или ручного режима настройки (на стр. 37).

**15 BAND**

Выбор диапазона FM или AM (см. 37).

**16 DVD/USB**

Выбор источника входного сигнала: DVD или USB (см. 16).

**17 AUX/PORTABLE**

Выбор источника входного сигнала: AUX или PORTABLE (на стр. 16).

**18 SOUND**

Используется для регулировки низких, высоких частот и баланса (на стр. 18).

**19 TIMER**

Установка таймера (см. 44).

**20 SLEEP**

Установка таймера выключения (см. 20).

**21 OPEN/CLOSE (▲)**

Открытие и закрытие лотка для диска (см. 23).

**22 ON SCREEN**

Вывод информации о проигрываемом диске на экран подключенного телевизора.

**23 ZOOM**

Увеличение изображения (см. 28).

**24 ANGLE**

Выбор угла камеры на DVD (см. 28).

**25 Останов (■)**

Используется для останова воспроизведения.

**26 CLEAR**

Сброс введенных цифр и удаление пунктов из программы.

**27 Перемотка вперед (▶▶)**

Ускоренное воспроизведение в прямом направлении. Также используется для замедленного и кадрового воспроизведения.

**28 Воспроизведение (▶)**

- Начало воспроизведения.
- В моделях для Европы и России эта кнопка также выполняет функцию PTY SEEK START для Системы радиоданных.

**29 Следующий (▶▶)**

- Выбор следующих дорожек или разделов.
- В моделях для Европы и России эта кнопка также выполняет функцию FREQ/TEXT для Системы радиоданных.

**30 MENU**

- Вывод на экран меню DVD. (Может также выполнять функцию TOP MENU (Меню верхнего уровня) для некоторых DVD).
- Вывод на экран Диск-навигатора, если источником входного сигнала является USB.

**31 RETURN**

Возврат в предыдущее меню.

**32 VOLUME (+/-)**

Регулирование громкости (см. 17).

**33 TUNER**

Выбор TUNER (Тюнер) в качестве источника входного сигнала (см. 16).

**34 DOCK**

Выбор DOCK (Док-станция) в качестве источника входного сигнала (см. 16).

**35 MUTE**

Временное выключение и включение звука (см. 17).

**36 PURE DIRECT**

Выбор режима воспроизведения Pure Direct (Прямой) (см. 19).

**37 DISPLAY**

- Отображение времени.
- Если источником входного сигнала является DVD, и проигрывается диск, эта кнопка также служит для вывода на экран формата аудиосигнала.

**38 DIMMER**

Регулирование яркости дисплея DRX-730 (см. 20).

## Глава 2: Начало работы

В данном разделе описан порядок установки батареек в пульт дистанционного управления и подключения акустических систем и других компонентов к DRX-730.

### Установка батареек в пульт ДУ

- 1 Нажмите выступ на крышке отсека для батареек в направлении стрелки и снимите ее.

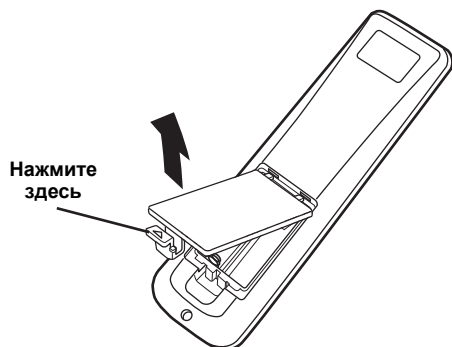

- 2 Установите входящие в комплект батарейки в отсек с учетом полярности, указанной символами + и -.

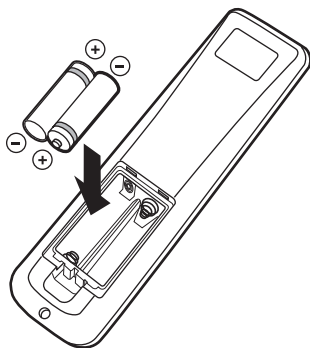

- 3 Установите крышку отсека для батареек на место.

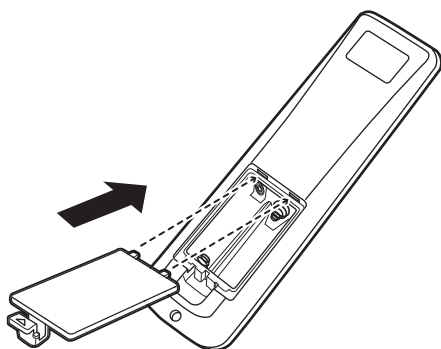

#### Примечания:

- При уменьшении рабочего диапазона пульта ДУ замените **все** батарейки новыми.
- Не используйте старые батарейки вместе с новыми.
- Не устанавливайте вместе батарейки разных типов, например, щелочные и марганцевые. Хотя они могут выглядеть одинаково, каждый из типов батареек имеет свои, отличные от других характеристики.
- При снижении заряда батареек немедленно извлеките их из пульта ДУ для предотвращения взрыва или утечки кислоты.
- Соблюдайте действующие в Вашей стране положения относительно утилизации использованных батареек.
- Если батарейка начинает протекать, немедленно утилизируйте ее. Будьте осторожны. Не допускайте контакта протекающей из батарейки кислоты с кожей или одеждой. Перед установкой новых батареек тщательно протрите отсек для батареек.

### Рабочая область

Дистанционное управление работает в радиусе до 6 м. При использовании пульта дистанционного управления направьте его на датчик ДУ DRX-730 рядом с дисплеем (см. ниже).

#### Примечания:

- Не проливайте жидкость на пульт дистанционного управления.
- Не роняйте пульт дистанционного управления.
- Не оставляйте пульт ДУ в местах с высокой температурой или влажностью, например, рядом с батареей или в ванной; в местах с низкой температурой или запыленных местах.

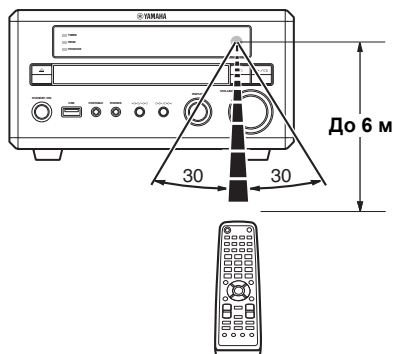



## Подключение кабелей акустических систем

Кабели акустических систем состоят из двух изолированных проводов, идущих параллельно. Подключения акустических систем имеют положительные (+) и отрицательные (-) контакты, обозначенные, соответственно, красным и черным цветом. Для облегчения правильного подключения проводов положительный обычно отмечен полоской или другим идентификатором. Вам следует подключить отмеченный провод к разъемам "+" на DRX-730 и громкоговорителях, а неотмеченный провод - к разъемам "-". Если Вы перепутаете провода, фазы акустических систем будут неправильными, и звук будет неестественным, без низких частот.

- 1 Снимите изоляцию на участке приблизительно 10 мм с каждого конца провода и скрутите оголенные жилы для предотвращения короткого замыкания.

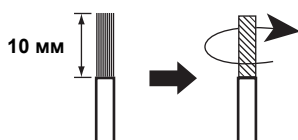

- 2 Надавите и откройте разъем на акустической системе, введите провод в отверстие, а затем закройте разъем.



## Подключение активного сабвуфера

Вы можете подключить активный сабвуфер (приобретается отдельно) к разъему SUBWOOFER OUT на DRX-730. Таким образом, звук обогатится сочно звучащими низкочастотными компонентами.

**Аудиокабелем с разъемом (приобретается отдельно) соедините выход SUBWOOFER OUT на DRX-730 со входным разъемом активного сабвуфера.**

(Здесь изображена модель для Европы).

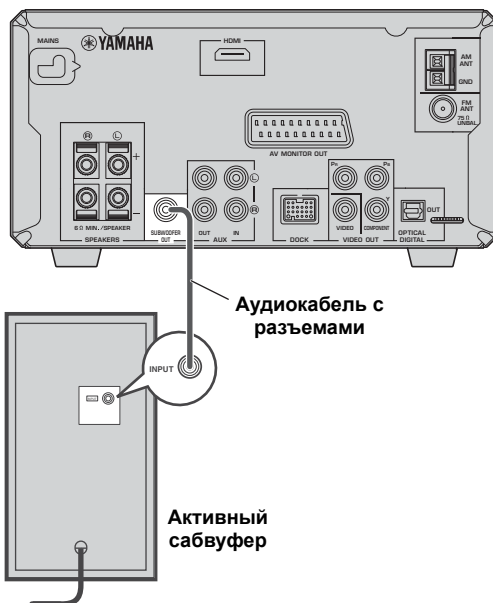

### Примечания:

- Не подключайте кабели питания к DRX-730 и активному сабвуферу, пока не будут выполнены все иные соединения.
- На выход SUBWOOFER OUT подаются низкочастотные звуковых сигналы из всех каналов источника.

## Подключение антенн

Для прослушивания радиостанций FM и AM необходимо подключить входящие в комплект антенны к DRX-730. Если в Вашей области слабый радиоприем, можно подключить внешние антенны FM и AM. Для получения более подробной информации проконсультируйтесь со специалистом по установке антенн в Вашей области.

### ■ Заземления антенны

Для достижения максимальной безопасности и минимальных помех подключите разъем AM ANT GND к надежному заземлению, например, металлическому стержню, закопанному во влажную землю.

**Внутренняя антенна FM**  
(входит в комплект)

**Рамочная антенна AM**  
(входит в комплект)

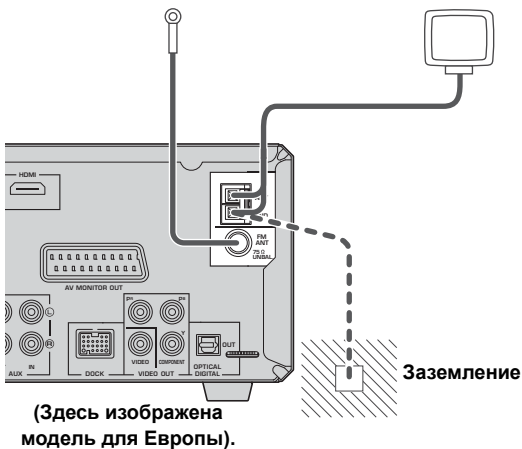

## Подключение FM-антенны

**1** Подключите входящую в комплект внутреннюю антенну FM к разъему FM ANT на DRX-730.

**2** Установите антенну на некотором расстоянии от DRX-730, кабелей акустических систем и кабелей питания.

### Примечания:

- Не подключайте кабель питания к DRX-730, пока не будут выполнены все иные соединения.
- Прежде чем принять окончательное решение о месте постоянной установки антенн, попробуйте настроиться на радиостанцию AM или FM и отрегулируйте положение антенны AM или FM для обеспечения наилучшего приема.
- При подключении ко внешней антенне AM также подключите входящую в комплект рамочную антенну AM.

## Подключение рамочной антенны AM

**1** Соберите стойку антенны, как показано ниже.

В случае прикрепления антенны к стене стойку собирать не нужно.

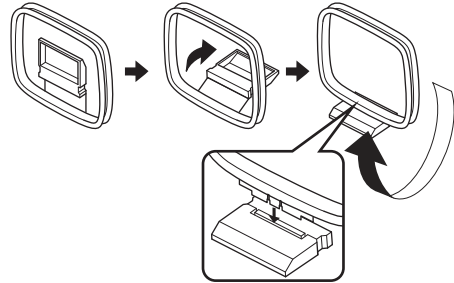

**2** Надавите и откройте разъем AM ANT, введите провода рамочной антенны AM в отверстия, а затем закройте разъем.

- Если оба провода антенны черные, это означает, что они не имеют полярности и могут быть подключены в любом порядке.

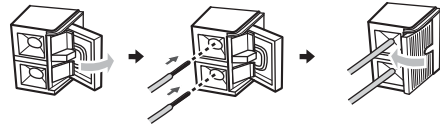

- Если один из проводов антенны белый, а другой - черный, подключите белый провод к разъему AM ANT, а черный - к разъему GND.

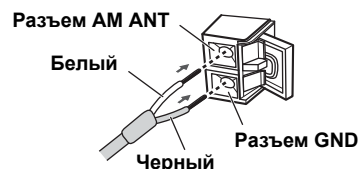

**3** Установите антенну на некотором расстоянии от DRX-730, кабелей акустических систем и кабелей питания.

2

## Подключение телевизора

DRX-730 можно подключить к телевизору с помощью одного из четырех видов разъемов: HDMI, компонентный видеосигнал, композитный видеосигнал или SCART (модели для Европы и России). Выбор подключения зависит от имеющихся на телевизоре разъемов. Более подробная информация приведена в руководстве по эксплуатации телевизора.

HDMI обеспечивает наилучшее качество изображения. Компонентный видеосигнал обеспечивает высокое качество изображение, поскольку выход компонентного видеосигнала DRX-730 поддерживает прогрессивную развертку, обеспечивающую высокое качество видео. Если Ваш телевизор не поддерживает сигнал HDMI или компонентный видеосигнал, воспользуйтесь композитным видеосигналом. Некоторые модели DRX-730 имеют разъем SCART, на который подается выходной композитный видеосигнал или RGB компонентный видеосигнал.

### Примечания:

- Не подключайте кабель питания к DRX-730, пока не будут выполнены все иные соединения.
- Выключите телевизор перед его подключением к DRX-730.

### Совет:

- Если в Вашем телевизоре имеется аудиовыход, его можно подключить к разъемам AUX IN DRX-730 и прослушивать любимые ТВ-программы через подключенные к DRX-730 акустические системы.

## Подача композитного видеосигнала

Если Ваш телевизор не поддерживает сигнал HDMI или компонентный видеосигнал, подключите DRX-730 к телевизору с помощью входящего в комплект видеокабеля.

Используйте видео кабель в комплекте поставки для соединения выхода VIDEO OUT DRX-730 со входом композитного видеосигнала телевизора.

(Здесь изображена модель для Европы).

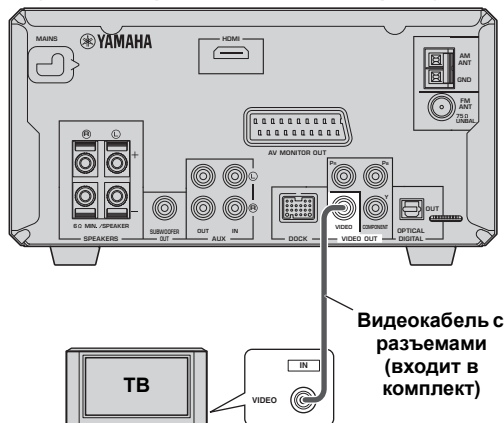

## Подача компонентного видеосигнала

Если Ваш телевизор поддерживает компонентный видеосигнал, но не сигнал HDMI, подключите DRX-730 к телевизору с помощью компонентного видеокабеля. Это обеспечит лучшее качество изображения, чем в случае подачи композитного видеосигнала.

С помощью кабеля компонентного видеосигнала (приобретается отдельно) соедините разъемы COMPONENT VIDEO OUT DRX-730 со входами компонентного видеосигнала телевизора.

(Здесь изображена модель для Европы).

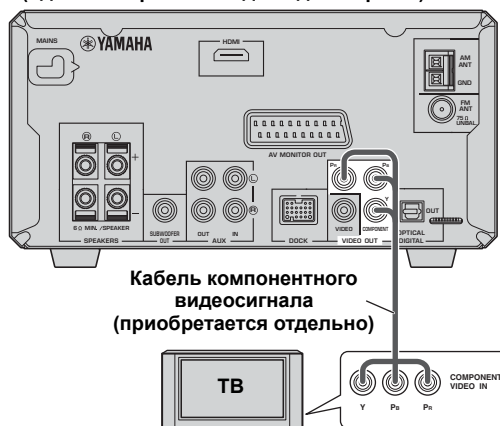

### Примечания:

- При подключении телевизора, не поддерживающего прогрессивную развертку, выполните установку Interlace (Чересстрочная) для Component Out (Компонентный выход). В случае установки Progressive (Прогрессивная) на экране телевизора может отсутствовать изображение.
- При одновременном использовании разъемов COMPONENT VIDEO OUT и HDMI на выход COMPONENT VIDEO OUT может подаваться видеосигнал с прогрессивной разверткой, независимо от выполненной установки Component Out (Компонентный выход).

## Подключение через разъем HDMI

Если в Вашем телевизоре имеется вход HDMI, его можно подключить к DRX-730 с помощью кабеля HDMI и наслаждаться наилучшим качеством изображения.

С помощью кабеля HDMI (приобретается отдельно) соедините разъемы HDMI на DRX-730 и телевизоре.

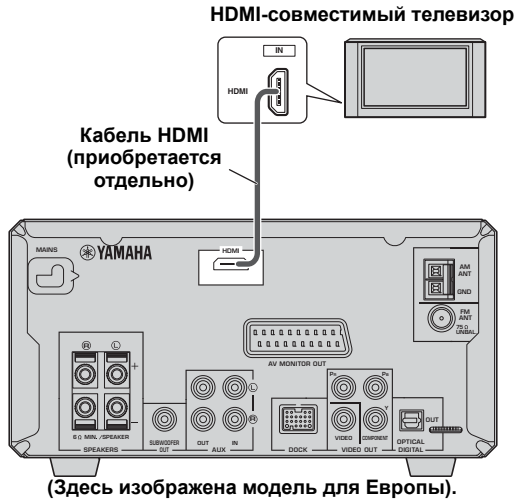

### Примечание:

- Необходимо задать разрешение HDMI установки цвета в DRX-730 в соответствии с характеристиками телевизора (см. 57). При выборе неправильного разрешения изображение на экране будет отсутствовать.

### ■ Поддерживаемые разрешения выходного сигнала HDMI

Модели для Северной Америки	Другие модели
1080p/60 Гц	1080p/60 Гц (NTSC) 1080p/50 Гц (PAL)
1080i/60 Гц	1080i/60 Гц (NTSC) 1080i/50 Гц (PAL)
720p/60 Гц	720p/60 Гц (NTSC) 720p/50 Гц (PAL)
480p/60 Гц	480p/60 Гц (NTSC) 576p/50 Гц (PAL)
480i/60 Гц	480i/60 Гц (NTSC) 576i/50 Гц (PAL)

\* Если Ваш телевизор с разъемом HDMI не поддерживает указанные выше установки разрешения, изображение на экране может оказаться искаженным.

\* DRX-730 предназначен для подключения к HDMI-компоненту. При подключении к DVI-компоненту нормальная работа может оказаться невозможной. Это зависит от особенностей DVI-компонента.

### ■ Аудиовыход HDMI

Обычно для прослушивания звука используются подключенные к DRX-730 акустические системы. Однако, в некоторых случаях, Вы можете использовать динамики телевизора с разъемом HDMI. В этом случае следует включать или выключать аудиовыход HDMI следующим образом.

**1** Переведите DRX-730 в дежурный режим.

**2** Удерживая нажатой кнопку Останов (□) на DRX-730, нажмите STANDBY/ON. Удерживайте нажатой кнопку Останов (□), пока на дисплее не появится “DVD - NO REQ.”.

**3** Несколько раз нажмите Воспроизведение/Пауза (▶/⏸) для выбора “HDMI AUDIO ON”.

Если Вы передумали, выберите “DVD - NO REQ.”.

**4** Нажмите STANDBY/ON.

Аудиовыход HDMI будет включен, а DRX-730 перейдет в дежурный режим. Нажмите еще раз кнопку STANDBY/ON для включения устройства.

Для отключения аудиовыхода HDMI повторите описанные выше действия, но выберите “HDMI AUDIO OFF” в пункте 3.

### Примечание:

- На выход HDMI всегда подается 2-канальный PCM звуковой сигнал.

### ■ Информация о HDMI

HDMI расшифровывается как *High-Definition Multimedia Interface - Мультимедийный интерфейс высокого разрешения*. После стандарта DVI (Цифровой видеоинтерфейс), используемого для подключения компьютерных дисплеев, был разработан HDMI, как стандарт цифровых интерфейсов следующего поколения для подключения ТВ и аудиовидеооборудования, позволяющий передавать по одному кабелю несжатые цифровые видео- и аудиосигналы в различных форматах. HDMI устраняет необходимость в отдельных разъемах и кабелях для видео- и аудиосигналов. Передача цифровых сигналов обеспечивает высококачественное изображение и звуковое сопровождение. Кроме того, HDMI поддерживает систему HDCP (Защиты широкополосного цифрового контента), используемую для защиты от незаконного копирования защищенного авторскими правами видео- и аудиоконтента.

## Разъем SCART (Только модели для Европы и России)

Если в Вашем телевизоре имеется разъем SCART, его можно подключить к выходу AV MONITOR OUT DRX-730 для передачи композитного видеосигнала или RGB компонентного видеосигнала.

С помощью кабеля SCART (приобретается отдельно) соедините выход AV MONITOR OUT DRX-730 со входом SCART телевизора.

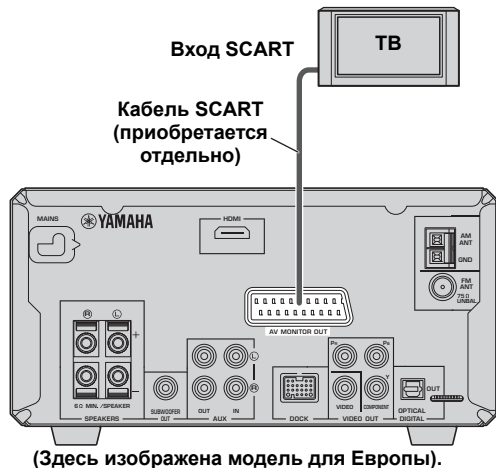

### Примечания:

- По умолчанию, на выход AV MONITOR OUT подается композитный видеосигнал. Для подачи на выход RGB компонентного видеосигнала выполните в пункте AV Monitor Out (Аудиовидеовыход) установку RGB (см. 57).
- Чтобы использовать RGB компонентный видеосигнал на выходе AV MONITOR OUT, необходимо выполнять подключение кабелем SCART со всеми задействованными контактами (21 контакт).

## Подключение рекордера (CDR, MDR и др.)

Для записи и воспроизведения к DRX-730 можно подключить записывающий компонент, такой как CDR, MDR или кассетная дека.

**1** Аудиокабелем с разъемом (приобретается отдельно) соедините выходы AUX OUT на DRX-730 с аудиовходом записывающего компонента.

**2** С помощью другого аудиокабеля с разъемом (приобретается отдельно) соедините входы AUX IN на DRX-730 с аудиовыходом записывающего компонента.

(Здесь изображена модель для Европы).

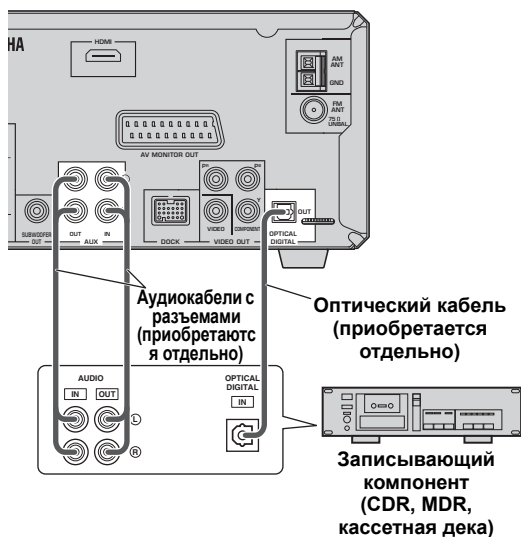

### Цифровая запись

Если в записывающем компоненте имеется оптический цифровой вход, его можно соединить с выходом OPTICAL DIGITAL OUT DRX-730 для осуществления цифровой записи.

Более подробную информацию см. в разделе “Запись” на стр. 53.

### Примечания:

- Не подключайте кабель питания к DRX-730, пока не будут выполнены все иные соединения.
- Выключите записывающий компонент перед его подключением к DRX-730.
- На выход OPTICAL DIGITAL OUT подается аудиосигнал только в случае, если источником входного сигнала является DVD или USB. Кроме того, запись некоторых дисков и файлов может оказаться невозможной из-за защиты от копирования защищенного авторским правом контента.

## Подключение AV ресивера или декодера

DRX-730 осуществляет микширование сигналов из многоканальных источников, таких как Dolby Digital и DTS, формируя 2-канальный стереосигнал, который можно прослушивать через подключенные к DRX-730 акустические системы. При подключении AV ресивера/декодера к выходу OPTICAL DIGITAL OUT DRX-730 можно прослушивать сигналы из источников Dolby Digital и DTS через акустические системы, подключенные к AV ресиверу/декодеру.

**С помощью оптического кабеля для передачи цифрового аудиосигнала (приобретается отдельно) соедините выход OPTICAL DIGITAL OUT DRX-730 с оптическим цифровым входом AV ресивера/декодера.**

### Примечания:

- Убедитесь в том, что для цифрового видеовыхода выполнены необходимые установки, так что на выход OPTICAL DIGITAL OUT будет подаваться сигнал MPEG, Dolby Digital или DTS, а не PCM.
- При прослушивании звука через акустические системы, подключенные к AV ресиверу/декодеру, может потребоваться уменьшить громкость на DRX-730.
- На выход OPTICAL DIGITAL OUT подается аудиосигнал только в случае, если источником входного сигнала является DVD или USB.

(Здесь изображена модель для Европы).

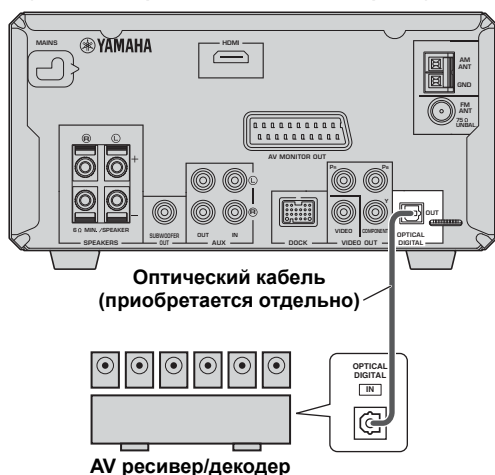

## Подключение кабеля питания

После завершения всех подключений вставьте вилку кабеля питания в розетку электросети.

Включите в электросеть

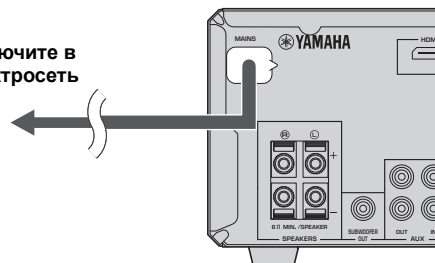

2

# Глава 3: Общие функции

В данном разделе описаны функции, которые могут использоваться применительно к любому источнику входного сигнала.

## Включение DRX-730

STANDBY/ON (⏻/⏻)



Для включения DRX-730 нажмите **STANDBY/ON** (⏻/⏻).

Для перевода DRX-730 в дежурный режим вновь нажмите **STANDBY/ON** (⏻/⏻).

### ■ Кнопка STANDBY/ON на передней панели

Кнопку STANDBY/ON на передней панели DRX-730 также можно использовать для включения и перевода в дежурный режим DRX-730.

## Выбор источника входного сигнала

DRX-730 может получать сигналы от различных источников.

Для выбора источника входного сигнала нажмите соответствующую кнопку на пульте ДУ (см. таблицу ниже).

На дисплее отображается обозначение выбранного источника входного сигнала.



### Примечание:

- Переключение на другой источник входного сигнала может занять несколько секунд. В течение этого времени дисплей будет мигать, а звук будет отключен.

Источник входного сигнала	Кнопка и описание
DVD	DVD/USB <sup>1</sup> - Проигрывание диска в DRX-730 (см. 23)
USB	DVD/USB <sup>2</sup> - Прослушивание музыки или просмотр изображений, записанных в USB-накопителе, подключенном к порту USB на передней панели (см. 49)
TUNER	Кнопка TUNER - Прослушивание радио (см. 37)
AUX	AUX/PORTABLE <sup>3</sup> - Прослушивание музыки, записанной в компоненте, подключенном к разъемам AUX IN на задней панели DRX-730
PORTABLE	AUX/PORTABLE <sup>4</sup> - Прослушивание музыки, записанной в портативном музыкальном плеере, подключенном к разъему PORTABLE на передней панели (см. 47)
DOCK	Кнопка DOCK - Прослушивание музыки, записанной в iPod <sup>5</sup> (см. 47) или Bluetooth-совместимом <sup>6</sup> музыкальном проигрывателе или мобильном телефоне (см. 51), подключенном к разъему DOCK

1. Нажимайте последовательно для выбора DVD или USB.
2. Нажимайте последовательно для выбора DVD или USB.
3. Нажимайте последовательно для выбора AUX или PORTABLE.
4. Нажимайте последовательно для выбора AUX или PORTABLE.
5. Для этого необходима дополнительная универсальная док-станция Yamaha iPod (YDS-10 или YDS-11).
6. Для этого необходим дополнительный беспроводной аудиоресивер Bluetooth Yamaha YBA-10.

### ■ Ручка INPUT на передней панели

Для выбора источника входного сигнала можно также воспользоваться ручкой INPUT на устройстве DRX-730. Поворачивайте ее влево или вправо для выбора источника входного сигнала в следующем порядке:

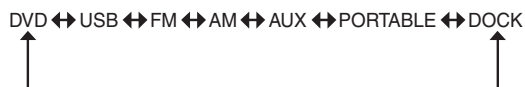

## Регулировка громкости

Вы сможете наслаждаться музыкой при любом уровне громкости.

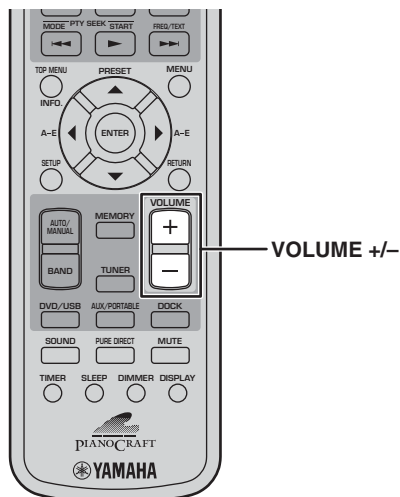

Чтобы увеличить громкость, нажмите кнопку **VOLUME (+)**.

Чтобы уменьшить громкость, нажмите кнопку **VOLUME (-)**.

Громкость можно установить на MIN (Минимум), 01 - 87 или MAX (Максимум).

Volume 35

■ **Регулятор VOLUME на передней панели**  
Громкость можно регулировать ручкой VOLUME на DRX-730.

## Временное отключение звука

Прослушивая музыку, можно временно приглушить звук.

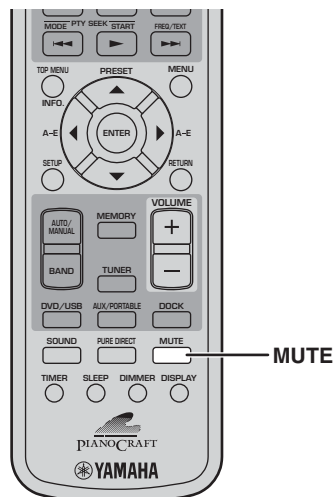

Для временного отключения звука нажмите **MUTE**.

MUTE ON

На дисплее появится "MUTE ON", и индикатор MUTE будет мигать.



Для включения звука вновь нажмите **MUTE**.

На дисплее появится "MUTE OFF", и индикатор MUTE погаснет.

MUTE OFF

### Примечания:

- При регулировке громкости или смене источника входного сигнала в режиме временного отключения звука этот режим будет отключен.
- Временное отключение немедленно отменяется при переводе DRX-730 в дежурный режим.

## Регулировка низких и высоких частот

Вы можете получить желаемое звучание, отрегулировав низкие и высокие частоты.

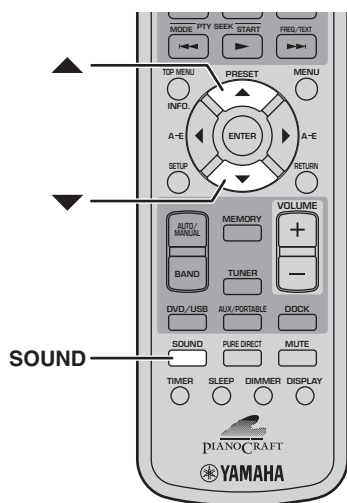

- 1 Нажимайте последовательно кнопку SOUND для выбора “BASS” (Низкие частоты) или “TREBLE” (Высокие частоты).

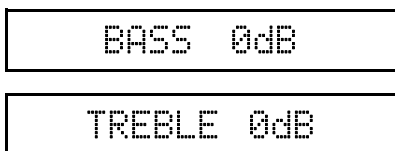

- 2 Для повышения уровня низких или высоких частот нажимайте кнопку со стрелкой вверх (▲) необходимое число раз. Для снижения уровня низких или высоких частот нажимайте кнопку со стрелкой вниз (▼) необходимое число раз.

Уровень низких и высоких частот можно повышать или понижать на 10 дБ с шагом 2 дБ: от -10 дБ до 0 дБ и до +10 дБ: Установка по умолчанию: 0 дБ.

### Примечания:

- Если регулировка не выполнена в течение 5 секунд, режим регулировки низких или высоких частот будет отменен, и на экран будет выведено предыдущее показание дисплея.
- Регулировки низких и высоких частот относится к акустическим системам и наушникам, но не к записи.

## Регулировка баланса

Вы можете отрегулировать баланс между левым и правым динамиком.

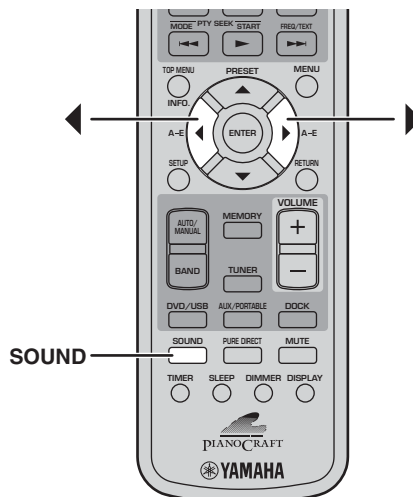

- 1 Нажимайте последовательно кнопку SOUND для выбора “BALANCE” (Баланс).

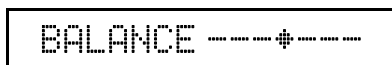

- 2 Для смещения звука влево нажимайте кнопку со стрелкой влево необходимое число раз (◀). Для смещения звука вправо нажимайте кнопку со стрелкой вправо необходимое число раз (▶).

Баланс можно регулировать на 6 уровней влево или на 6 уровней вправо. Установкой по умолчанию является “по центру”.

### Примечания:

- Если регулировка не выполнена в течение 5 секунд, режим регулировки баланса будет отменен, и на экран будет выведено предыдущее показание дисплея.
- Регулировка баланса относится к акустическим системам и наушникам, но не к записи.

## Режим воспроизведения Pure Direct (Прямой)

В режиме воспроизведения Pure Direct качество звука будет очень высоким.

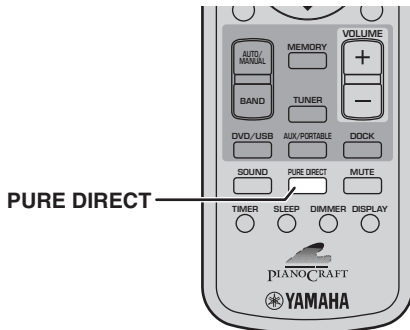

Для включения режима воспроизведения Pure Direct нажимайте кнопку **PURE DIRECT** несколько раз, пока на дисплее не появится **“PURE DIRECT ON”**.

PURE DIRECT ON

При первом нажатии кнопки на дисплее выводится текущая установка. Следующие нажатия кнопки приводят к включению или выключению прямого режима воспроизведения Pure Direct.

Для выключения режима воспроизведения Pure Direct нажимайте кнопку **PURE DIRECT** несколько раз, пока на дисплее не появится **“PURE DIRECT OFF”**.

PURE DIRECT OFF

При включении режима воспроизведения Pure Direct контуры управления тембром (на низких и высоких частотах) не работают, сигнал подается непосредственно в усилитель.

### Примечание:

- При регулировке уровня низких или высоких частот в режиме воспроизведения Pure Direct этот режим будет отключен.

## Использование наушников

Для того, чтобы наслаждаться музыкой, не беспокоя других, Вы можете воспользоваться парой наушников.

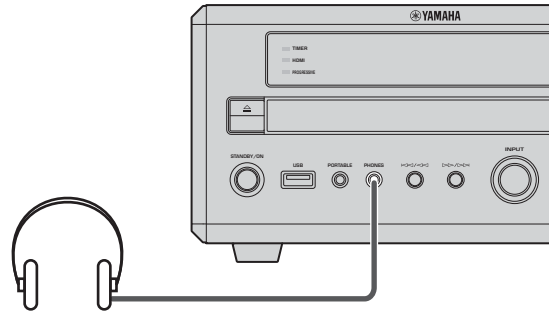

3

Подключите наушники к миниразъему **PHONES** на передней панели **DRX-730**.

Пока к разъему **PHONES** подключены наушники, через акустические системы и сабвуфер не подается звук.

## Настройка яркости дисплея

Яркость дисплея можно отрегулировать в соответствии с освещением в помещении. Например, если DRX-730 установлен в относительно темном помещении, и дисплей выглядит слишком ярко.

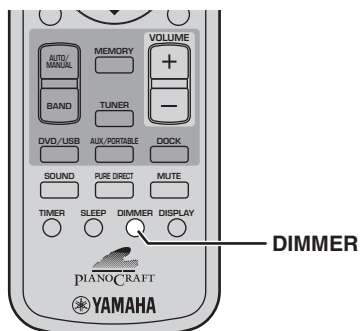

Для уменьшения яркости дисплей нажимайте несколько раз кнопку DIMMER.

DIMMER -1

Яркость дисплея может быть установлена на один из трех уровней: DIMMER -1, DIMMER -2, DIMMER -3 в следующем порядке:

DIMMER OFF → DIMMER -1 → DIMMER -2 → DIMMER -3



Для возврата к нормальной яркости нажимайте кнопку DIMMER несколько раз, пока на дисплее не появится “DIMMER OFF”.

DIMMER OFF

## Использование таймера выключения

Этот таймер может использоваться для автоматического останова воспроизведения и перевода DRX-730 в дежурный режим по истечении заданного промежутка времени. Эта функция полезна, например, когда Вы хотите заснуть под музыку или кинофильм.

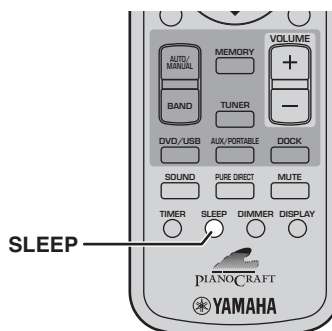

Нажимайте последовательно кнопку SLEEP, чтобы выбрать установленное время.

SLEEP 120min.

Время до выключения может быть выбрано из следующих значений: 120, 90, 60 или 30 минут в следующем порядке:

120min → 90min → 60min → 30min → OFF



При выборе установки таймера выключения включится индикатор SLEEP.



По истечении заданного времени воспроизведение будет автоматически остановлено, и DRX-730 перейдет в дежурный режим.

Для отмены таймера выключения нажимайте кнопку SLEEP несколько раз, пока на дисплее не появится “OFF”.

SLEEP OFF

### Примечания:

- Таймер выключения переводит лишь DRX-730 в дежурный режим. Он не действует на подключенные компоненты.
- Таймер выключения отключается, если DRX-730 переводят в дежурный режим до истечения установленного времени.

## Установка часов

Для отображения времени или программирования таймера необходимо вначале установить часы.

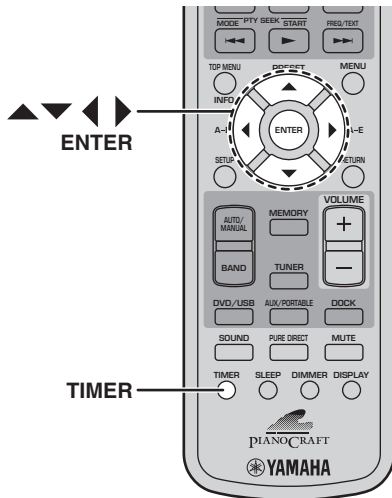

### 1 Нажмите TIMER.

На дисплее на несколько секунд появляется “Set Clock” (Установка часов), а затем будет прокручиваться надпись “Press and hold ENTER key for 3 sec.” (Нажмите и удерживайте клавишу ENTER в течение 3 секунд).

Press and hold

Если установка часов уже была выполнена, на несколько секунд на дисплее появится “Clock Time” (Время по часам), а затем на дисплее будет отображено время.

### 2 Пока это сообщение прокручивается на дисплее, нажмите и удерживайте кнопку ENTER в течение 3 секунд, пока значение часов на дисплее не начнет мигать.

00:00

### 3 Установите значение часов с помощью кнопок со стрелками вверх/вниз (▲/▼).

Значение часов можно установить в диапазоне от 0 до 12 утра (AM) или пополудни (PM). В некоторых моделях по умолчанию принята 24-часовая система.

### 4 Нажмите кнопку со стрелкой вправо (▶). На дисплее начнет мигать значение минут.

00:00

### 5 Установите значение минут с помощью кнопок со стрелками вверх/вниз (▲/▼).

При необходимости воспользуйтесь кнопками со стрелками влево/вправо (◀/▶) для переключения между установками часов и минут.

### 6 Нажмите ENTER.

Время будет установлено, и данные на дисплее прекратят мигать.

#### Примечания:

- Для переключения между 12-часовым и 24-часовым форматом отображения времени нажмите при отображении времени на дисплее кнопку со стрелкой влево/вправо (◀/▶).
- При отключении кабеля электропитания или сбое в сети электропитания часы продолжат работу в течение примерно 5 минут. По истечении этого времени установка времени будет сброшена.

3

## Просмотр времени

Вы можете посмотреть время на часах, прослушивая сигнал от источника.

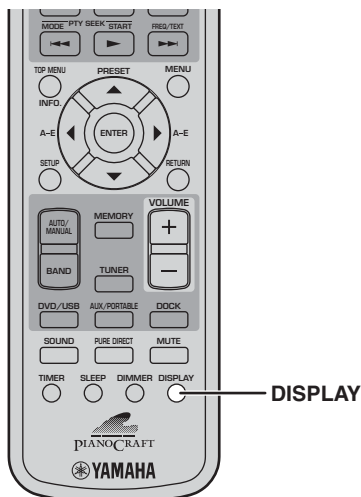

Для вывода на дисплей времени нажмите **DISPLAY**.

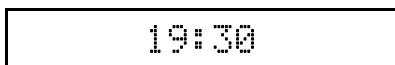

### Примечания:

- При выборе DVD в качестве источника входного сигнала для вывода на дисплей времени следует нажать кнопку **DISPLAY** два раза.
- При выводе на дисплей времени, как описано выше, оно будет отображаться постоянно. При выполнении операции на дисплей будет выведено относящееся к ней сообщение, после чего вновь появится значение времени.
- Если установка часов не была выполнена, на 3 секунды на дисплее появится "Set Clock!" (Установите время!), а затем на дисплее появятся предыдущие данные. Более подробно об установке часов см. 21.
- Время не выводится на дисплей при выборе меню iPod (см. 47).
- В моделях для Европы и России время не выводится на дисплей при прокрутке радиотекста (RT).

## Автоматический переход в дежурный режим

Чтобы сэкономить энергию и предотвратить выгорание экрана, можно выполнить установку для DRX-730, которая обеспечит автоматический переход в дежурный режим по прошествии 30 минут отсутствия операций, если источником входного сигнала является DVD или USB.

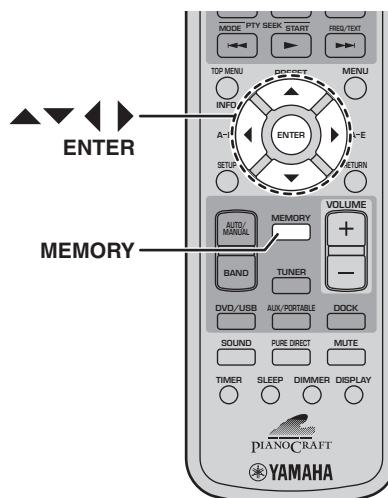

- 1 При выборе DVD или USB в качестве источника входного сигнала нажмите **MEMORY**.

На дисплее отображается текущая установка автоматического перевода в дежурный режим.



- 2 Воспользуйтесь кнопками управления курсором (▲/▼/◀/▶) для выбора "ON" (Включение) или "OFF" (Выключение).

- 3 Для выполнения установки нажмите **MEMORY** или **ENTER**.

Если функция автоматического перевода устройства в дежурный режим включена, а в качестве источника входного сигнала выбран DVD или USB, то при останове воспроизведения и отсутствии действий в течение 30 минут DRX-730 автоматически перейдет в дежурный режим. В зависимости от диска DRX-730 может автоматически переходить в дежурный режим при отображении одного и того же меню в течение 30 минут.

### Примечание:

- Если регулировка не выполнена в течение 5 секунд, режим установки автоматического перехода в дежурный режим будет отменен, и на экран будет выведено предыдущее показание дисплея.

# Глава 4: Проигрывание дисков

В данной главе описан порядок проигрывания дисков.

## Использование экранного меню

Если источником входного сигнала является DVD или USB, можно управлять различными функциями и выполнять установки с помощью экранного меню, выводимого на экран подключенного телевизора.

Кнопка	Описание
SETUP	Вывод на экран меню Setup (Установки) <sup>1</sup>
Курсор (▲▼)/(◀▶)	Выбор элементов меню
ENTER	Подтверждение выбора элементов
RETURN	Возврат в предыдущее меню

1. Только случае, когда источником входного сигнала является DVD.

### Советы:

- Вы можете менять язык экранного меню с помощью установки OSD Language (Язык экранного меню) (см. 59).
- Кнопки, которые можно использовать в каждом меню, указаны в нижней части экрана.

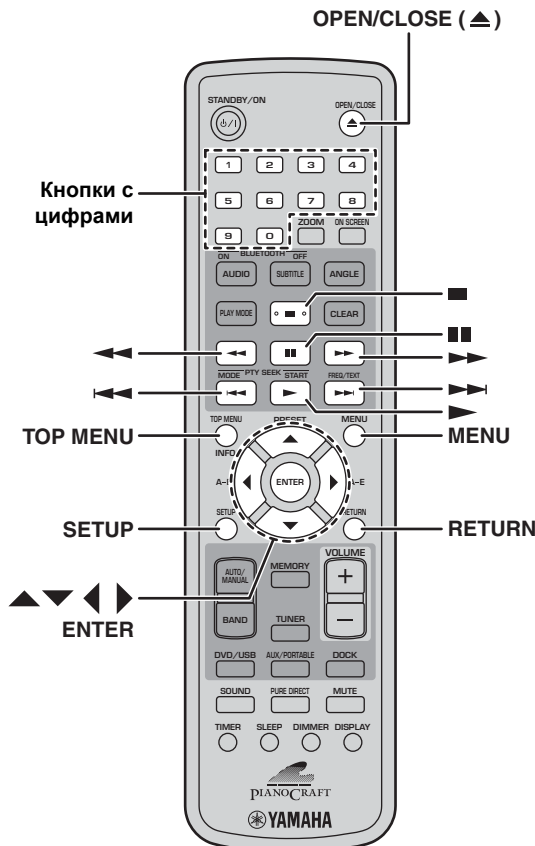

## Проигрывание дисков

На DRX-730 можно проигрывать следующие типы дисков: DVD-Video, DVD-VR (DVD-R/RW/R DL диски, записанные в VR-режиме), VCD, SVCD, Audio CD и DTS CD. Также возможно воспроизведение дисков, на которых записаны следующие типы файлов: MP3, WMA, MPEG-4 AAC, JPEG, DivX<sup>®</sup> Ultra и WMV. Более подробная информация о поддерживаемых типах дисков и форматах файлов 61.

### 1 Нажмите Open/Close (▲) на DRX-730.

Лоток для дисков откроется и в качестве источника входного сигнала будет автоматически выбран DVD. Если DRX-730 находился в дежурном режиме, он включится автоматически.

Для использования экранного меню, просмотра изображений или видео включите телевизор и выберите вход AV, к которому подключен DRX-730.

### 2 Поместите диск стороной с этикеткой вверх в центр лотка и нажмите кнопку OPEN/CLOSE (▲).

Лоток закроется, и диск будет загружен.

### 3 Нажмите кнопку Воспроизведение/Пауза (▶/⏸) на DRX-730, чтобы начать воспроизведение.

Для запуска воспроизведения можно также нажать кнопку Воспроизведение (▶) на пульте ДУ.

- При загрузке диска DVD, VCD или SVCD на экране может появиться меню. Более подробную информацию см. в "Меню DVD-Video" или "Меню VCD и SVCD (PBC)" на стр. 25.
- При загрузке диска с изображениями в формате JPEG начнется показ слайдов. Более подробную информацию см. в разделе "Просмотр слайд-шоу из файлов JPEG" на стр. 33.
- В случае загрузки диска, содержащего файлы различных форматов, таких как MP3, WMA, MPEG-4 AAC, JPEG, DivX<sup>®</sup> или WMV, потребуется выбрать формат для отображения на экране.

Для выдачи диска нажмите Open/Close (▲) или OPEN/CLOSE (▲) на пульте ДУ.

### Примечания:

- Закрыть лоток для диска можно также, слегка нажав на него, пока он не станет задвигаться сам.
- Для проигрывания двустороннего DVD поместите его в лоток желаемой стороной вниз.
- Нажатие кнопки Open/Close (▲), когда DRX-730 находится в дежурном режиме, приведет к включению устройства, открытию лотка, выбору DVD в качестве источника входного сигнала и готовности к воспроизведению диска.

- Для некоторых дисков часть описанных в данном разделе функций воспроизведения будет работать не совсем корректно или не будет работать вообще.
- Некоторые DVD ограничивают использование части функций, например, воспроизведения в произвольном порядке или с повтором на некоторых участках диска. Это не является неисправностью.

### Останов воспроизведения

Для останова воспроизведения нажмите **Останов (■)**.

Также можно нажать **Останов (□)** на DRX-730 для останова воспроизведения.

При появлении на экране "RESUME" (Возобновление) или "LAST MEMORY" (Последний записанный в память участок) после останова воспроизведения Вы можете возобновить проигрывание с места останова, нажав **Воспроизведение (▶)**. Более подробную информацию см. в разделе "Возобновление и последний записанный в память участок" ниже.

### Возобновление и последний записанный в память участок

При нажатии кнопки **Останов (■)** для останова воспроизведения DVD-Video, VCD, SVCD, DivX<sup>®</sup>, WMV или Audio CD на экране появится "RESUME" (Возобновление), и Вы сможете возобновить проигрывание с места останова, нажав **Воспроизведение (▶)**.

При проигрывании дисков DVD-Video, VCD и SVCD DRX-730 запомнит точку останова воспроизведения, даже если диск будет извлечен из лотка. При последующей загрузке диска на экране появится "Last Memory" (Последний записанный в память участок), и Вы сможете продолжить воспроизведение с места останова. Если Вы не хотите записывать в память DRX-730 точку останова проигрывания Last Memory, то вместо кнопки **Останов (■)** нажмите **OPEN/CLOSE (▲)**. Воспроизведение будет остановлено, а диск выдан.

Для отмены функции возобновления проигрывания с занесенной в память точки при появлении на экране "RESUME" (Возобновление) или "LAST MEMORY" (Последний записанный в память участок) нажмите **Останов (■)**.

#### Примечания:

- Для некоторых дисков функция записи в память точки останова проигрывания может не работать.
- DRX-730 может записать в память точки останова воспроизведения Last Memory для, максимум, пяти дисков DVD-Video и одного диска VCD или SVCD.
- Для дисков DivX<sup>®</sup>, WMV и Audio CD функция возобновления проигрывания Resume отменяется при извлечении диска из проигрывателя, смене источника входного сигнала или выключении DRX-730.

### Временная остановка воспроизведения (пауза)

Чтобы прервать воспроизведение, нажмите **Пауза (■)**.

Для возобновления воспроизведения нажмите **Пауза (■)** снова или нажмите **Воспроизведение (▶)**.

Также можно нажать **Воспроизведение/Пауза (▶/■)** на DRX-730 для временного останова воспроизведения.

### Быстрая перемотка вперед и назад

В процессе воспроизведения можно просматривать запись вперед или назад с различной скоростью.

Для перемотки назад нажмите во время воспроизведения кнопку **Обратная перемотка (◀◀)**.

Для перемотки вперед нажмите во время воспроизведения кнопку **Перемотка вперед (▶▶)**.

Для изменения скорости нажимайте кнопку **Обратная перемотка (◀◀)** или **Перемотка вперед (▶▶)** несколько раз.

Скорость отображается на экране.

Для возврата в режим обычного воспроизведения нажмите **Воспроизведение (▶)**.

Перемотка в обратном или прямом направлении также включается при нажатии и удержании в течение нескольких секунд кнопок **Previous/Rewind (◀◀/◀◀)** или **Next/Fast Forward (▶▶/▶▶)**, соответственно, на DRX-730.

#### Примечания:

- Для дисков DivX<sup>®</sup> и WMV действует только одно значение скорости перемотки.
- Обычное воспроизведение может возобновиться по достижении нового раздела (DVD-Video) или дорожки (PBC VCD или SVCD) в процессе быстрой перемотки вперед или назад.
- В случае дисков MP3, WMA и MPEG-4 AAC обычное воспроизведение возобновляется по достижении начала или конца дорожки в процессе быстрой перемотки вперед или назад.

## Выбор разделов и дорожек

Для выбора следующего раздела или дорожки нажмите Следующий (▶▶).<sup>1</sup>

Чтобы перейти в начало текущего раздела или дорожки, нажмите Предыдущий (◀◀). Для перехода к предыдущим разделам или дорожкам повторно нажимайте эту кнопку.

Для выбора дорожек можно также воспользоваться кнопками Next/Fast Forward (▶▶/▶▶) и Previous/Rewind (◀◀/◀◀) на DRX-730.

## Выбор записи по номеру

Можно выбирать заголовки, разделы и дорожки по их номеру.

**1** Введите номер заголовка, раздела или дорожки с помощью кнопок с цифрами.

**2** Нажмите ENTER.

Если воспроизведение было остановлено, оно начнется с выбранного заголовка (DVD) или дорожки (Audio CD, VCD, SVCD).

Если воспроизведение не было остановлено, оно начнется с выбранного заголовка (DVD-VR [DVD-R/RW/R DL в режиме VR]), раздела (DVD-Video) или дорожки (VCD, SVCD или Audio CD).

## Меню DVD-Video

Большинство дисков DVD-Video имеют меню, из которого можно выбрать желаемый фильм. Обычно главное меню появляется автоматически, хотя при проигрывании некоторых дисков для его вывода на экран необходимо нажать MENU или TOP MENU.

Для работы с меню можно использовать следующие кнопки.

Кнопка	Описание
TOP MENU	Вывод на экран основного меню DVD <sup>1</sup>
MENU	Вывод на экран меню DVD <sup>2</sup>
Курсор (▲▼)/(◀▶)	Выбор элементов меню
ENTER	Подтверждение выбора элементов
RETURN	Возврат в предыдущее меню
Цифры	Для некоторых дисков можно включить воспроизведения, введя номер и нажав ENTER

1. Зависит от диска. Для некоторых дисков DivX<sup>®</sup> отображается меню.
2. Для некоторых дисков выполняет ту же функцию, что и TOP MENU.

## Меню VCD и SVCD (PBC)

Некоторые диски VCD и SVCD имеют меню PBC (Управление воспроизведением), из которого можно выбрать желаемую запись.

Установите в проигрыватель диск PBC VCD или SVCD, нажмите Воспроизведение (▶) для вывода на экран меню, а затем воспользуйтесь кнопками с цифрами и кнопкой ENTER для выбора желаемой дорожки.

Для работы с меню можно использовать следующие кнопки.

Кнопка	Описание
RETURN	Отображение меню PBC при нажатии в процессе воспроизведения
Цифры	Выбор нумерованных элементов меню. Чтобы подтвердить выбор, нажмите ENTER
Следующий (▶▶)	Отображение следующей страницы меню (при наличии)
Предыдущий (◀◀)	Отображение предыдущей страницы меню (при наличии)

Можно отключить PBC и начать воспроизведение, нажав Следующий (▶▶) или Предыдущий (◀◀), или кнопки с цифрами, а затем ENTER при останове воспроизведения.

### Примечания:

- Для некоторых дисков PBC VCD и SVCD меню не появляется при нажатии Воспроизведение (▶). В этом случае потребуется нажать RETURN в процессе воспроизведения, чтобы вывести на экран меню.
- Часть описанных в данном разделе функций воспроизведения дисков не могут использоваться вместе с PBC. Для того, чтобы воспользоваться такой функцией, отключите PBC, включив воспроизведение без использования меню, как описано выше.
- В случае временного отключения PBC меню не будет отображаться на экране при нажатии RETURN в процессе воспроизведения. Чтобы отобразить меню вновь, нажмите два раза кнопку Останов (■), а затем нажмите Воспроизведение (▶). PBC будет включено, и при нажатии RETURN на экран будет выводиться меню.

## Воспроизведение с замедленной скоростью

Диски DVD-Video, VCD, SVCD, DivX® и WMV можно воспроизводить в замедленном темпе с четырьмя различными скоростями. Кроме того, диски DVD-Video можно воспроизводить в обратном направлении с замедленной скоростью.

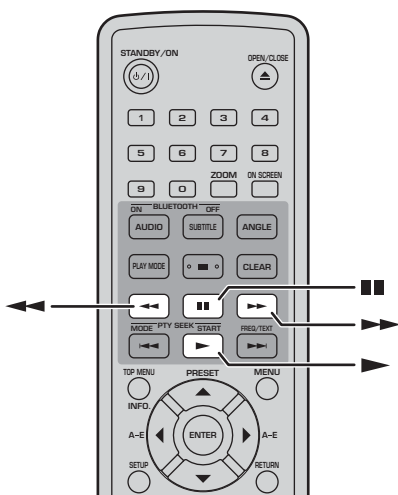

В процессе воспроизведения нажмите Пауза (II).

Нажмите и удерживайте кнопку Обратная перемotka (◀) или Перемotka вперед (▶), пока не начнется замедленное воспроизведение.

Для изменения скорости нажимайте кнопку Обратная перемotka (◀) или Перемotka вперед (▶) несколько раз.

Скорость отображается на экране.

Для возврата в режим обычного воспроизведения нажмите Воспроизведение (▶).

### Примечание:

- Обычное воспроизведение может возобновиться по достижении нового раздела (DVD-Video) или дорожки (PBC VCD или SVCD) в процессе замедленного воспроизведения.

## Покадровое воспроизведение

Диски DVD-Video, VCD, SVCD, DivX® и WMV можно воспроизводить в покадровом режиме. Кроме того, диски DVD-Video можно покадрово воспроизводить в обратном направлении.

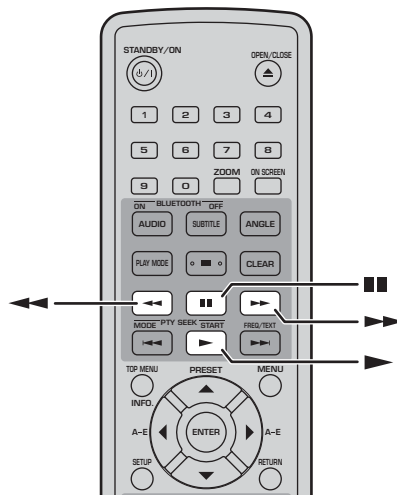

В процессе воспроизведения нажмите Пауза (II).

Для вывода на экран предыдущего или следующего кадра нажмите Обратная перемotka (◀) или Перемotka вперед (▶).

Для возврата в режим обычного воспроизведения нажмите Воспроизведение (▶).

### Примечание:

- Обычное воспроизведение может возобновиться по достижении нового раздела (DVD-Video) или дорожки (PBC VCD или SVCD) в процессе покадрового воспроизведения.

## Выбор языка и звукового сопровождения

На некоторых дисках DVD записано звуковое сопровождение на нескольких языках или форматах аудиосигнала, например, Dolby Digital и DTS. Желаемый вариант можно выбрать в процессе воспроизведения. Аналогично, некоторые диски DVD-VR (DVD-R/RW/R DL в режиме VR) содержат стерео и моно звуковые дорожки, а на некоторых дисках DivX<sup>®</sup> записано несколько звуковых дорожек.

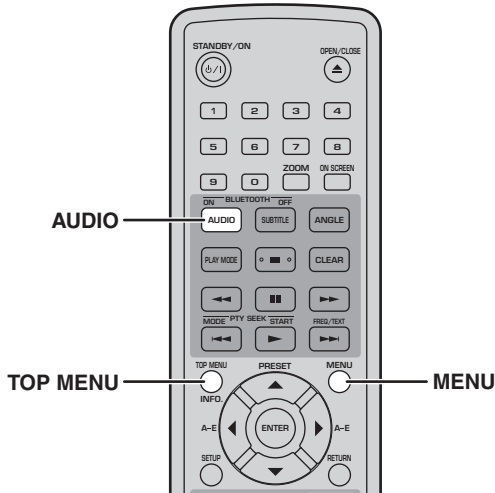

**Нажимайте AUDIO несколько раз в процессе воспроизведения для выбора звукового сопровождения на нужном языке или в нужном формате.**

На дисплее отображается обозначение выбранного языка или формата звукового сигнала.

### Примечания:

- В некоторых дисках предусмотрена возможность выбора языка или формата звукового сопровождения только через меню диска. Воспользуйтесь кнопками TOP MENU и MENU для вывода на экран меню диска.
- Порядок изменения используемой по умолчанию установки языка звукового сопровождения для дисков DVD-Video описан в разделе "Выбор языка" на стр. 58
- Установка языка по умолчанию (см. 58) может быть выбрана при останове воспроизведения и отмене функции возобновления Resume или извлечении диска без записи места, на котором было остановлено воспроизведение (Last Memory) (см. 24).

## Выбор субтитров

На некоторых дисках DVD и DivX<sup>®</sup> записаны субтитры на одном или нескольких языках. Желаемый вариант можно выбрать в процессе воспроизведения.

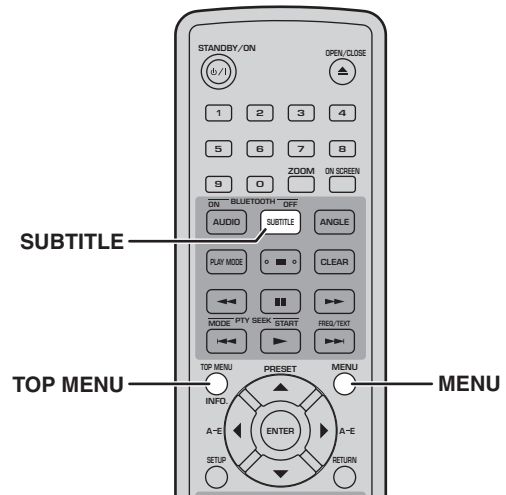

**Нажимайте SUBTITLE несколько раз в процессе воспроизведения для выбора требуемого варианта субтитров из имеющихся на диске.**

На дисплее отображается обозначение выбранного языка субтитров.

### Примечания:

- В некоторых дисках предусмотрена возможность выбора субтитров только через меню диска. Воспользуйтесь кнопками TOP MENU и MENU для вывода на экран меню диска.
- Порядок изменения используемой по умолчанию установки языка субтитров для дисков DVD-Video описан в разделе "Выбор языка" на стр. 58
- Более подробно об использовании субтитров DivX<sup>®</sup> см. в разделе "O DivX<sup>®</sup>" на стр. 62.
- Для некоторых дисков DivX<sup>®</sup> субтитры могут отображаться неправильно.
- Установка языка субтитров по умолчанию (см. 58) может быть выбрана при останове воспроизведения и отмене функции возобновления Resume или извлечении диска без записи места, на котором было остановлено воспроизведение (Last Memory) (см. 24).

## Выбор углов камеры

На некоторых дисках DVD-Video записано видео, снятое камерами под разными углами. Желаемый вариант можно выбрать в процессе воспроизведения.

При воспроизведении видео, записанного камерами под разными углами, на экране появится пиктограмма камеры (📷). При желании эту пиктограмму можно убрать с экрана (см. 59).

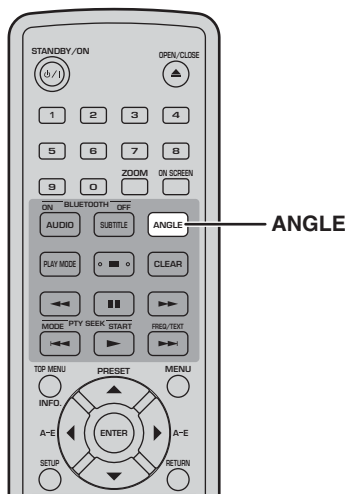

Нажимайте **ANGLE** несколько раз в процессе воспроизведения для выбора требуемого угла расположения камеры.

### Примечания:

- При проигрывании некоторых дисков может отсутствовать возможность выбора угла расположения камеры, несмотря на наличие на экране пиктограммы (📷).
- В некоторых дисках предусмотрена возможность выбора угла расположения камеры также из меню диска.

## Увеличение

При проигрывании дисков DVD-Video, VCD, SVCD, DivX®, WMV или диска с файлами JPEG изображение можно увеличивать в 2 и 4 раза.

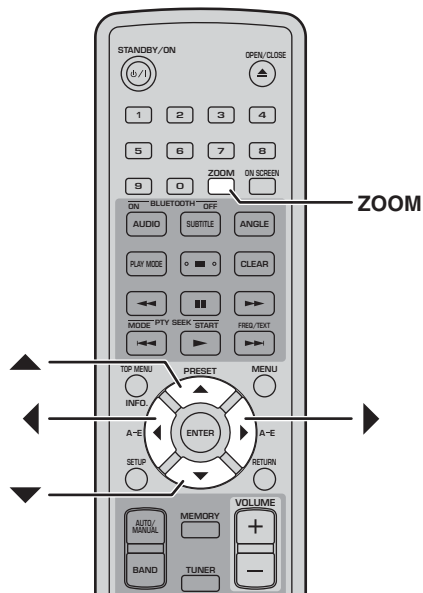

Нажимайте **ZOOM** несколько раз в процессе воспроизведения для выбора требуемого коэффициента увеличения: 2x, 4x или 1x.

Воспользуйтесь кнопками управления курсором (▲/▼/◀/▶) для перемещения по увеличенному изображению.

Вы можете менять коэффициент увеличения изображения и передвигать его на экране без прерывания воспроизведения.

### Примечания:

- Поскольку разрешение изображения на дисках DVD-Video, VCD, SVCD, DivX®, WMV и JPEG остается неизменным, при увеличении изображения его качество может ухудшиться. Это не является неисправностью.
- Если обозначение увеличения изображения исчезло с экрана, нажмите еще раз кнопку **ZOOM**, и оно появится вновь.

## Воспроизведение с повтором

Вы можете повторно воспроизводить заголовок, раздел, дорожку или диск. Воспроизведение с повтором можно сочетать с воспроизведением по программе для того, чтобы проигрывать вновь и вновь Ваш любимый набор заголовков, разделов или дорожек (см. 31).

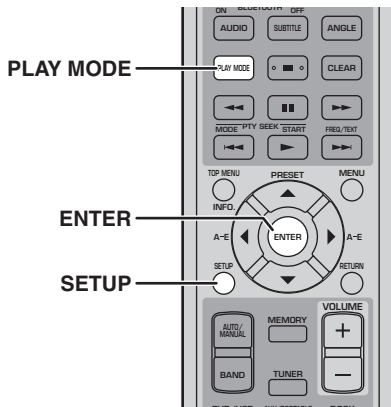

**1** В процессе воспроизведения нажмите **SETUP**.

На экране появится меню Setup (Установки).

**2** Выберите **“Play Mode”** (Режим воспроизведения) и нажмите **ENTER**.

На экране появится меню Play Mode (Режим воспроизведения).

**3** Выберите **“Repeat”** (Повтор), вариант повтора, а затем нажмите **ENTER**.

Доступные варианты повтора зависят от типа диска.

- При наличии программы (см. 31) можно выбрать “Program Repeat” (Повтор программы).
- Для дисков DVD можно выбрать “Title Repeat” (Повтор заголовка) или “Chapter Repeat” (Повтор раздела).
- Для дисков VCD, SVCD и Audio CD можно выбрать “Disc Repeat” (Повтор диска) или “Track Repeat” (Повтор дорожки).
- В процессе воспроизведения по программе (см. стр. 31) можно выбрать “Program Repeat (Повтор программы).

**4** Для отмены воспроизведения с повтором выберите **“Repeat Off”** (Выключение режима повтора), а затем нажмите **ENTER**.

**5** Для выхода из меню Setup (Установки) нажмите **SETUP**.

**Совет:**

- Меню Play Mode (Режим воспроизведения) можно быстро вывести на экран, нажав PLAY MODE.

**Примечание:**

- Воспроизведение с повтором не может использоваться для дисков с файлами MP3, WMA, MPEG-4 AAC и JPEG.

## Воспроизведение с повтором участка A-B

Вы можете задать две точки (A и B) на DVD, VCD, SVCD или Audio CD, а затем проигрывать с повтором участок между этими точками.

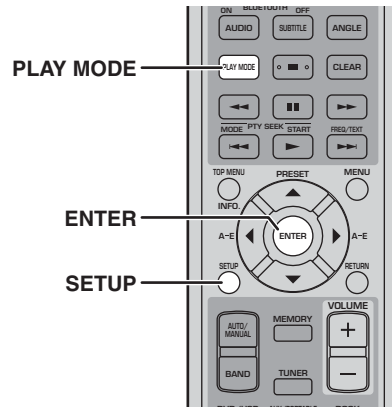

**1** В процессе воспроизведения нажмите **SETUP**.

На экране появится меню Setup (Установки).

**2** Выберите **“Play Mode”** (Режим воспроизведения) и нажмите **ENTER**.

На экране появится меню Play Mode (Режим воспроизведения).

**3** Выберите **“A-B Repeat”** (Повтор участка A-B) и нажмите **ENTER**.

**4** Выберите **“A(Start point)”** (Точка A (начало)) и нажмите **ENTER**.

**5** Выберите **“B(End point)”** (Точка B (конец)) и нажмите **ENTER**.

Участок между A и B будет проигрываться с повтором.

**6** Для возобновления обычного воспроизведения выберите **“Off”** (Выключение), а затем нажмите **ENTER**.

**7** Для выхода из меню Setup (Установки) нажмите **SETUP**.

**Совет:**

- Меню Play Mode (Режим воспроизведения) можно быстро вывести на экран, нажав PLAY MODE.

**Примечание:**

- Точки A и B должны находиться в пределах одного заголовка (DVD) или дорожки (VCD, SVCD, Audio CD).

## Воспроизведение в произвольном порядке

Заголовки или разделы (DVD-Video) или дорожки (VCD, SVCD или Audio CD) можно воспроизводить в случайном порядке.

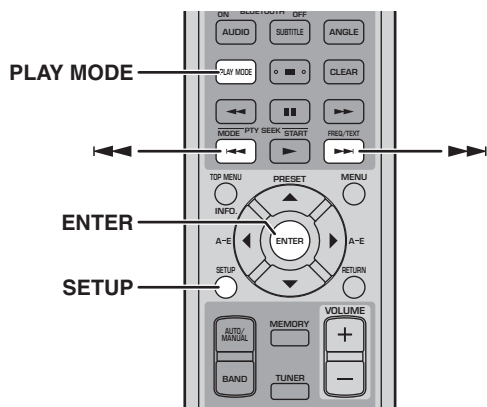

**1** В процессе воспроизведения нажмите **SETUP**.

На экране появится меню Setup (Установки).

**2** Выберите “Play Mode” (Режим воспроизведения) и нажмите **ENTER**.

На экране появится меню Play Mode (Режим воспроизведения).

**3** Выберите “Random” (В случайном порядке), вариант случайного порядка, а затем нажмите **ENTER**.

Доступные варианты случайного порядка зависят от типа диска.

- Для дисков DVD можно выбрать “Random Title” (Случайный порядок заголовков) или “Random Chapter” (Случайный порядок разделов).
- Для дисков VCD, SVCD и Audio CD можно выбрать “On” (Включение).

**4** Для отмены воспроизведения в случайном порядке выберите “Random Off” (Выключение режима воспроизведения в случайном порядке), а затем нажмите **ENTER**.

**5** Для выхода из меню Setup (Установки) нажмите **SETUP**.

**Советы:**

- В процессе воспроизведения в произвольном порядке нажмите кнопку Следующий (▶▶) для выбора другого заголовка, раздела или дорожки. Нажмите Предыдущий (◀◀) для возврата к началу текущего заголовка, раздела или дорожки.
- Меню Play Mode (Режим воспроизведения) можно быстро вывести на экран, нажав PLAY MODE.

**Примечания:**

- Вы не можете одновременно использовать воспроизведение в случайном порядке и воспроизведение по программе.
- Воспроизведение в случайном порядке не может использоваться с дисками DVD-VR (DVD-R/RW/R DL в режиме VR), DivX®, WMV, JPEG, MP3, WMA или MPEG-4 AAC, или когда на экран выведено меню DVD.

## Воспроизведение по программе

Вы можете создать программу из любимых заголовков, разделов или дорожек.

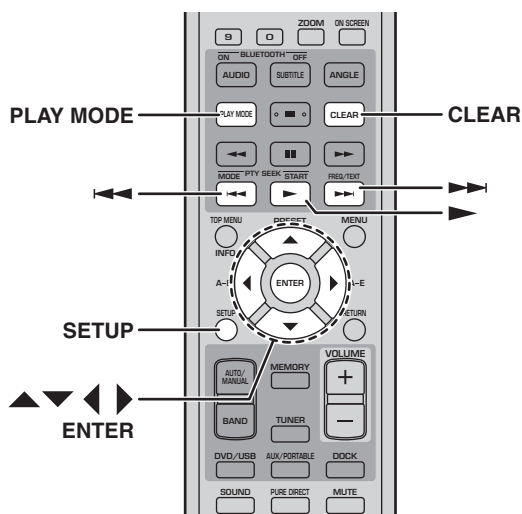

### 1 В процессе воспроизведения нажмите SETUP.

На экране появится меню Setup (Установки).

### 2 Выберите "Play Mode" (Режим воспроизведения) и нажмите ENTER.

На экране появится меню Play Mode (Режим воспроизведения).

### 3 Выберите "Program" (Программа), "Create/Edit" (Создание/Редактирование) из списка вариантов, а затем нажмите ENTER.

### 4 Используйте кнопки управления курсором (▲/▼/◀/▶) для выбора заголовка, раздела или дорожки и нажмите ENTER для добавления в программу.

Выбранный элемент будет добавлен в программу и произойдет переход к следующей позиции в программе.

- Для дисков DVD можно добавлять в программу заголовки или разделы.
- Для дисков Audio CD, VCD и SVCD можно добавлять в программу дорожки.

### 5 Для добавления новых позиций в программу повторите действия п. 4.

Программа может содержать до 24 позиций.

- Для вставки нового элемента в программу выберите позицию, где он должен находиться, выберите требуемый заголовок, раздел или дорожку, а затем нажмите ENTER.
- Для удаления позиции выберите ее и нажмите CLEAR.

### 6 Для начала воспроизведения по программе нажмите Воспроизведение (▶).

Позиции программы будут проигрываться по порядку.

Во время воспроизведения нажмите Следующий (▶▶) или Предыдущий (◀◀) для перехода к следующей или предыдущей позиции в программе.

### Пункты меню Program (Программа)

Помимо "Create/Edit" (Создание/Редактирование) меню Program (Программа) содержит следующие пункты:

- **Playback Start** (Начало воспроизведения): Начало воспроизведения по программе.
- **Playback Stop** (Останов воспроизведения): Прекращения воспроизведения по программе с ее сохранением в памяти.
- **Playback Delete** (Удаление программы): Удаление программы.

### 7 Для выхода из меню Setup (Установки) нажмите SETUP.

#### Совет:

- Меню Play Mode (Режим воспроизведения) можно быстро вывести на экран, нажав PLAY MODE.

#### Примечания:

- Программа будет удалена при выдаче диска, выборе источника входного сигнала, отличного от DVD, или выключении DRX-730.
- Воспроизведение по программе не может использоваться с дисками DVD-VR (DVD-R/RW/R DL в режиме VR), DivX®, WMV, JPEG, MP3, WMA или MPEG-4 AAC, или когда на экран выведено меню DVD.

## Поиск на диске

Можно выполнять поиск на диске по номеру заголовка, раздела, дорожки или по времени.

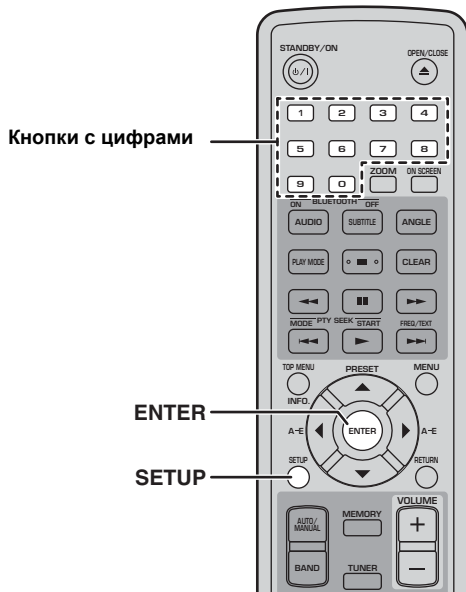

**1** В процессе воспроизведения нажмите **SETUP**.

На экране появится меню Setup (Установки).

**2** Выберите **“Play Mode” (Режим воспроизведения)** и нажмите **ENTER**.

На экране появится меню Play Mode (Режим воспроизведения).

**3** Выберите **“Search Mode” (Режим поиска), вариант поиска, а затем нажмите ENTER**.

Доступные варианты поиска зависят от типа диска.

- Для дисков DVD можно выбрать “Title Search” (Поиск заголовка) или “Chapter Search” (Поиск раздела) или “Time Search” (Поиск по времени).
- Для дисков VCD, SVCD и Audio CD можно выбрать “Track Search” (Поиск дорожки) или “Time Search” (Поиск по времени).
- Для дисков DivX® и WMV можно выбрать “Time Search” (Поиск по времени). Для некоторых дисков DivX® можно также выбрать “Chapter Search” (Поиск раздела).

**Примечание:**

- Поиск по времени можно выбирать только во время воспроизведения, и оно действует только в пределах текущего заголовка или дорожки.

**4** Введите номер заголовка, раздела, дорожки или значение времени с помощью кнопок с цифрами.

Время вводится в минутах и секундах.

Например, для ввода 45 минут нажмите 4, 5, 0 и 0. Для ввода 1 часа, 20 минут и 30 секунд нажмите 8, 0, 3 и 0.

**5** Нажмите **ENTER** для того, чтобы найти и воспроизвести указанный заголовок, раздел, дорожку или участок с указанным временем.

**6** Для выхода из меню Setup (Установки) нажмите **SETUP**.

**Примечание:**

- Для дисков DivX® и WMV найденный участок может на несколько секунд отличаться от заданного времени.

## Просмотр слайд-шоу из файлов JPEG

Из записанных на диске с данными изображений JPEG можно создать слайд-шоу.

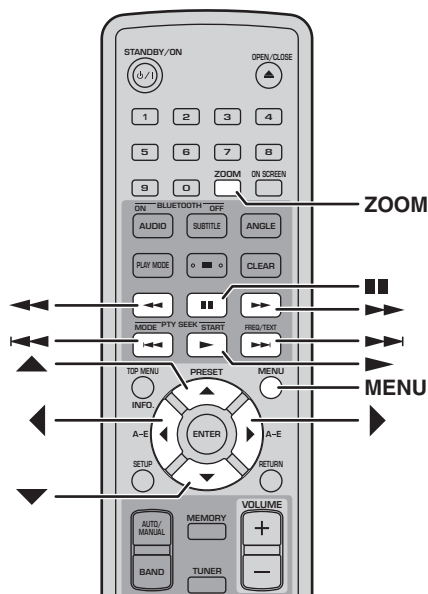

Загрузите диск JPEG CD, а затем нажмите Воспроизведение (▶), чтобы начать показ слайд-шоу.

В процессе слайд-шоу будут показаны все изображения во всех каталогах на компакт-диске в алфавитном порядке, начиная с первого изображения в первом каталоге.

Изображения будут автоматически масштабироваться таким образом, чтобы они выводились на экран с наибольшим возможным размером.

Если диск содержит изображения JPEG и файлы с записью музыки (MP3, WMA, MPEG-4 AAC), музыка будет проигрываться с повтором на протяжении всего слайд-шоу. Кнопки Пауза (■), Следующий (▶▶), Предыдущий (◀◀), Обратная перемотка (◀◀) и Перемотка вперед (▶▶) будут управлять воспроизведением музыки, а не показом слайдов.

В процессе слайд-шоу можно воспользоваться следующими кнопками.

Кнопка	Описание
Пауза (■)	Пауза слайд-шоу (или воспроизведения музыки, если диск содержит файлы с записями музыки)
Следующий (▶▶)	Выбор следующего изображения (или дорожки, если диск содержит файлы с записями музыки)
Предыдущий (◀◀)	Выбор предыдущего изображения (или дорожки, если диск содержит файлы с записями музыки)
Курсор (▲▼)/(◀▶)	Пауза слайд-шоу, поворот и переворачивание текущего изображения. Для возврата в режим обычного слайд-шоу нажмите Воспроизведение (▶)
ZOOM	Пауза слайд-шоу и увеличение текущего изображения. Нажимайте последовательно для выбора коэффициента увеличения: 2, 4 или 1. Для возврата в режим обычного слайд-шоу нажмите Воспроизведение (▶)
MENU	Вывод на экран Диск-навигатора (см. ниже)

4

### Примечания:

- Для загрузки больших изображений может потребоваться некоторое время, и они не сразу появятся на экране.
- На диске, поддерживаемом DRX-730, может быть записано до 299 каталогов, каждый из которых может содержать до 648 файлов и подкаталогов.

## Использование Диск-навигатора с дисками DVD-Video, VCD и SVCD

Для поиска и выбора заголовков, разделов и дорожек на дисках DVD, VCD и SVCD можно воспользоваться Диск-навигатором.

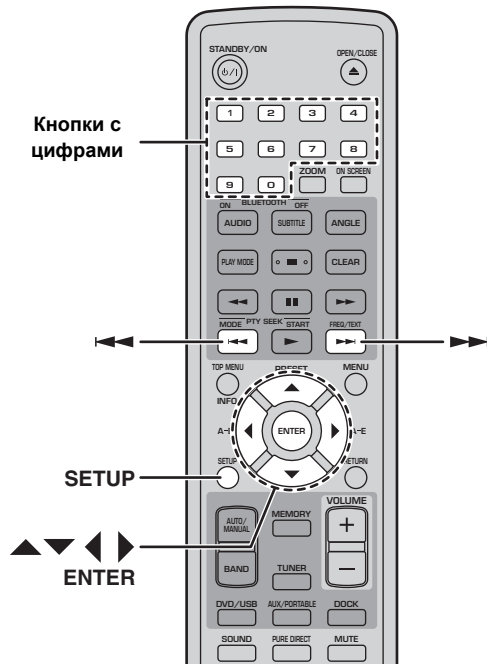

### 1 В процессе воспроизведения нажмите SETUP.

На экране появится меню Setup (Установки).

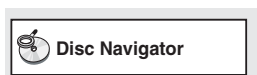

### 2 Выберите "Disc Navigator" (Диск-навигатор) и нажмите ENTER.

На экране появится список элементов. Доступные элементы зависят от типа диска.



Для каждого из типов дисков доступны следующие элементы.

Диск	Элемент
DVD-Video	Заголовок
	Раздел <sup>1</sup>
VCD, SVCD	Дорожка
	Время
DVD-VR (DVD-R/RW/R DL в режиме VR) <sup>2</sup>	Оригинальный: Заголовок
	Оригинальный: Время
	Список воспроизведения: Заголовок
	Список воспроизведения: Время

1. Можно выбрать только разделы текущего заголовка.
2. Выполненные на DVD рекордере записи называются *оригинальными заголовками*. Отредактированные на основе оригинальных заголовков записи называются *заголовками списка воспроизведения*.

### 3 Выберите тип искомого элемента и нажмите ENTER.

На экране появится шесть пиктограмм, отображающих содержание элементов выбранного типа. При выборе "Time" (Время) пиктограммы будут отображать содержание с 10-минутным интервалом.

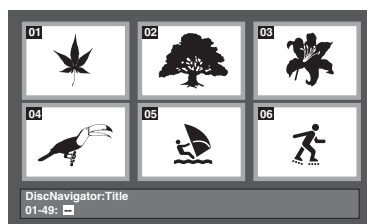

### 4 Воспользуйтесь кнопками Следующий (▶▶) или Предыдущий (◀◀) для просмотра других страниц с пиктограммами (если они имеются).

### 5 Воспользуйтесь кнопками управления курсором (▲/▼/◀/▶) для выбора требуемой пиктограммы, а затем нажмите ENTER.

Начнется воспроизведение выбранного элемента.

Для выбора пиктограммы можно также воспользоваться кнопками с цифрами и ENTER.

## Использование Диск-навигатора с дисками MP3, WMA, MPEG-4 AAC, DivX®, WMV и JPEG

Диск-навигатор можно использовать для просмотра и выбора файлов MP3, WMA, MPEG-4 AAC, DivX®, WMV и JPEG на дисках с данными.

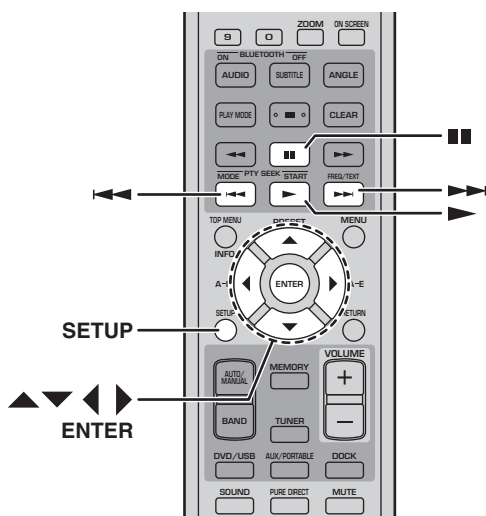

### 1 Нажмите SETUP.

На экране появится меню Setup (Установки).

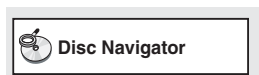

### 2 Выберите "Disc Navigator" (Диск-навигатор) и нажмите ENTER.

На экране появится Диск-навигатор.

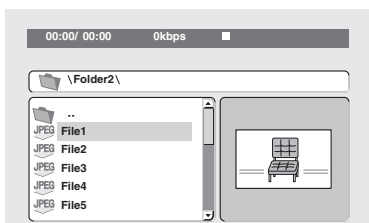

### 3 Воспользуйтесь кнопками управления курсором (▲/▼/◀/▶) для выбора требуемой дорожки, файла или каталога.

- Для перемещения по списку файлов и каталогов воспользуйтесь кнопками со стрелками вверх/вниз (▲/▼).
- При нажатии на кнопку со стрелкой влево (◀) происходит возврат на следующий уровень дерева каталогов. Можно также выбрать каталог в верхней части списка (...) и нажать ENTER.
- Для открытия выбранного каталога нажмите ENTER или кнопку со стрелкой вправо (▶). При выборе файла JPEG с изображением Диск-навигатор отобразит его пиктограмму.

### 4 Для воспроизведения требуемой дорожки, файла или каталога нажмите ENTER.

В случае выбора файла MP3, WMA, MPEG-4 AAC, DivX® или WMV воспроизведение начнется с этого файла и продолжится, пока не будет завершено воспроизведение всех файлов в текущем каталоге.

В случае выбора файла JPEG начнется слайд-шоу. Вначале будет показан выбранный файл, и слайд-шоу продолжится, пока не будут показаны все файлы в текущем каталоге.

### 5 Для выхода из меню Setup (Установки) нажмите SETUP.

#### Советы:

- Если диск содержит изображения JPEG и файлы с записью музыки (MP3, WMA, MPEG-4 AAC), Вы можете слушать музыку во время слайд-шоу. Включите воспроизведение музыки, как описано выше, а затем выберите файл с изображением JPEG и запустите слайд-шоу. Все файлы в текущем каталоге будут воспроизводиться с повтором. Кнопки Воспроизведение (▶), Пауза (■), Следующий (▶▶) и Предыдущий (◀◀) будут управлять слайд-шоу, а не воспроизведением музыки.
- Диск-навигатор воспроизводит только файлы в текущем каталоге. Для воспроизведения всех файлов на диске закройте Диск-навигатор и включите воспроизведение нажатием кнопки Воспроизведение (▶), см. "Просмотр слайд-шоу из файлов JPEG" на стр. 33.

## Просмотр информации о диске

Во время воспроизведения можно вывести на экран данные о заголовке, разделе, дорожке и другую информацию.

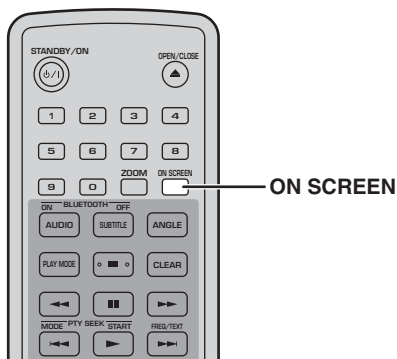

Нажимайте **ON SCREEN** несколько раз в процессе воспроизведения для вывода на экран требуемой информации.

Для удаления данных с экрана нажимайте **ON SCREEN** несколько раз, пока они не исчезнут.

На дисплее DRX-730 также выводится некоторая информация, например, оставшееся время проигрывания диска.

## Просмотр данных о формате аудиосигнала

В процессе воспроизведения можно вывести на дисплей данные о формате звукового сопровождения.

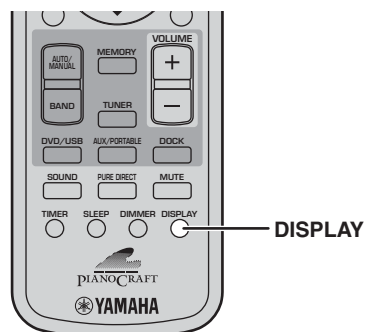

Во время воспроизведения нажмите **DISPLAY**.

На дисплее отображается обозначение формата аудиосигнала.



Ниже перечислены возможные форматы аудиосигналов.

Обозначение на дисплее	Описание
<b>PCM</b>	PCM (диск DVD-Video)
<b>Dolby D</b>	Dolby Digital (диск DVD-Video)
<b>MPEG2</b>	MPEG2 (диск DVD-Video)
<b>DTS</b>	DTS (диск DVD-Video)
<b>CDDA</b>	Audio CD
<b>VCD</b>	Video CD
<b>SVCD</b>	Super video CD
<b>DTS CD</b>	DTS CD
<b>DATA DISC</b>	MP3, WMA, MPEG-4 AAC, DivX <sup>®</sup> , WMV или JPEG

**Примечание:**

- Данные о формате аудиосигнала можно вывести на дисплей только в случае, когда в качестве источника входного сигнала выбран DVD, и идет процесс воспроизведения.

# Глава 5: Использование тюнера

Данная глава описывает использование тюнера для прослушивания Ваших любимых радиостанций и записи их в память в качестве предварительных установок. Модели для Европы и России поддерживается система радиоданных, которая предоставляет дополнительные возможности.

## ■ Индикаторы тюнера на дисплее

Следующие индикаторы используются при настройке и записи предварительных установок радиостанций.

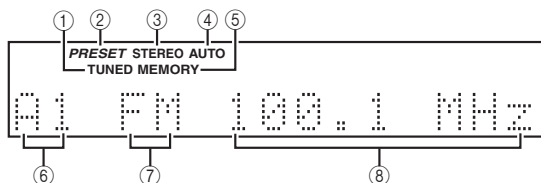

### ① TUNED

Включается при настройке на определенную станцию.

### ② PRESET

Включается при выборе предварительных установок радиостанций.

### ③ STEREO

Включается при прослушивании FM-станции в режиме стерео.

### ④ AUTO

Включается при выборе режима автоматической настройки. Выключается при выборе режима ручной настройки.

### ⑤ MEMORY

Включается при выполнении предварительной настройки на радиостанции.

### ⑥ Номер предварительной установки

Отображает номер предварительной установки.

### ⑦ Диапазон

Отображает диапазон (FM или AM).

### ⑧ Частота

Отображает частоту.

## Настройка на радиостанции

Настройка на радиостанции может осуществляться автоматически или вручную.

### Автоматическая настройка

В режиме Auto Tuning (Автоматическая настройка) DRX-730 осуществляет поиск радиостанций автоматически.

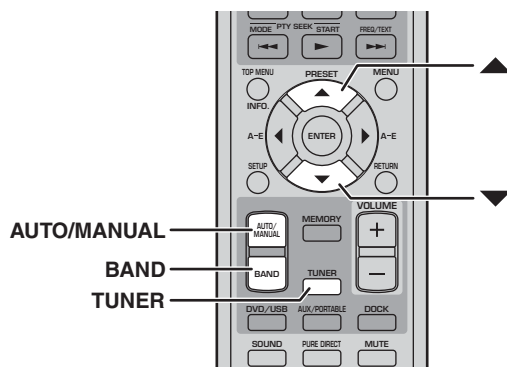

**1** Нажмите **TUNER** для выбора тюнера в качестве источника входного сигнала.

**2** Нажимайте **BAND** несколько раз для выбора FM или AM.



**3** Нажмите **AUTO/MANUAL** несколько раз для выбора режима автоматической настройки (включится индикатор **AUTO**).

В режиме Auto Tuning (Автоматическая настройка) светится индикатор **AUTO** на дисплее.

**4** Для поиска станций в направлении увеличения частот в диапазоне нажмите клавишу со стрелкой вверх (▲). Для поиска станций в направлении уменьшения частот в диапазоне нажмите клавишу со стрелкой вниз (▼).

Тюнер будет искать следующую доступную станцию. Как только станция будет найдена, включится индикатор **TUNED** на дисплее.

При настройке на стерео FM станцию включится индикатор **STEREO**. Если сигнал слабый, прием может быть в режиме моно.

### Примечания:

- Если в режиме автоматической настройки тюнер не может найти некоторые станции с относительно слабым сигналом, попробуйте воспользоваться режимом ручной настройки.
- Если прием стерео FM сигнала сопровождается помехами, нажмите **AUTO/MANUAL** для выбора режима ручной настройки и прослушивания передачи в режиме моно.

## Ручная настройка

В режиме Manual Tuning (Ручной настройки) можно вручную осуществлять настройку на радиостанции.

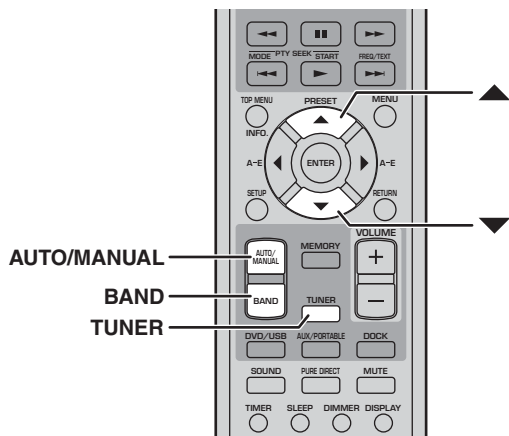

**1** Нажмите **TUNER** для выбора тюнера в качестве источника входного сигнала.

**2** Нажимайте **BAND** несколько раз для выбора FM или AM.

FM 100.7 MHz

**3** Нажмите **AUTO/MANUAL** несколько раз для выбора режима ручной настройки (выключится индикатор **AUTO**).

В режиме Manual Tuning (Ручная настройка) не светится индикатор **AUTO** на дисплее.

**4** Для повышения значения частоты, на которой осуществляется поиск, нажмите кнопку со стрелкой вверх (▲). Для уменьшения значения частоты, на которой осуществляется поиск, нажмите кнопку со стрелкой вниз (▼).

При нажатии и удержании кнопки будет происходить непрерывное изменение частоты.

### Примечание:

- В режиме ручной настройки возможен прием только в режиме моно.

### ■ Изменение шага изменения частоты (Модели только для Азии и Тайваня)

В зависимости от частотного интервала между радиостанциями в Вашем регионе, может потребоваться изменить шаг изменения частоты при настройке.



**1** Переведите DRX-730 в дежурный режим.

**2** Удерживая нажатой кнопку **Останов** (□) на DRX-730, нажмите **STANDBY/ON**. Удерживайте нажатой кнопку **Останов** (□), пока на дисплее не появится “DVD - NO REQ.”.

**3** Нажмите **Останов** (□). На дисплее появится “TU - AM9/FM50” (установка по умолчанию).

**4** Несколько раз нажмите **Воспроизведение/Пауза** (▷/▢) для выбора шага изменения частоты, который используется в Вашем регионе: “TU - AM10/FM100” или “TU - AM9/FM50.”

- TU - AM10/FM100: AM 10 кГц/FM 100 кГц
- TU - AM9/FM50: AM 9 кГц/FM 50 кГц

**5** Нажмите **STANDBY/ON**.

Будет установлен шаг изменения частоты, а DRX-730 перейдет в дежурный режим. Нажмите еще раз кнопку **STANDBY/ON** для включения устройства.

## Использование предварительных настроек

Вы можете записать в память любимые радиостанции в качестве предварительных установок, чтобы впоследствии быстро выбирать требуемую. В память можно записать до 40 предварительных установок, которые организованы в 5 банков (A–E) по 8 станций (1–8) в каждом банке. Запись предварительных установок может осуществляться автоматически или вручную.

### Автоматическая запись предварительных установок

В автоматическом режиме DRX-730 записывает в память все настройки на радиостанции, работающие в Вашем регионе.

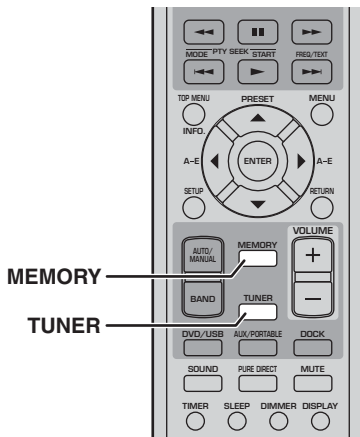

- 1 Нажмите **TUNER** для выбора тюнера в качестве источника входного сигнала.
- 2 Для включения процесса автоматической записи предварительных установок, нажмите **MEMORY** в течение 3 секунд. DRX-730 начинает поиск с наименьшей частоты FM и просматривает весь диапазон FM для нахождения работающих станций, записывая их одну за одной, начиная с номера предварительной установки A-1. После завершения поиска в диапазоне FM будет начат поиск в диапазоне AM и запись в память начат поиск в диапазоне AM и запись в память станций, после чего функция автоматической записи предварительных установок завершит работу.

#### Примечания:

- Автоматическая запись также прекратится, как только все возможные номера предварительных установок будут заняты, хотя, возможно, поиск еще не будет завершен.
- Автоматическая запись предварительных установок заменяет ранее выполненные предварительные установки.
- В моделях для Европы и России функция автоматической записи предварительных установок будет отбирать только FM станции, использующие систему радиоданных.

## Выполнение предварительных установок вручную

В режиме ручной записи предварительных установок Вы можете найти и записать желаемые станции вручную.

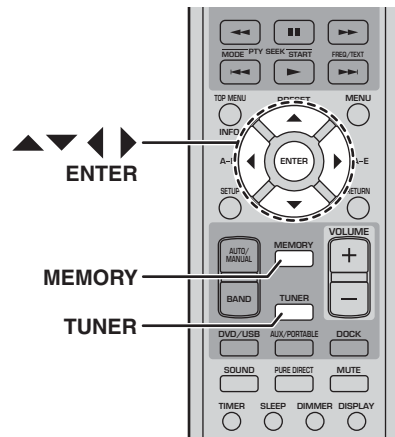

- 1 Нажмите **TUNER** для выбора тюнера в качестве источника входного сигнала.
- 2 Настройте приемник на станцию, которую хотите внести в число предварительных установок (см. 37).
- 3 Нажмите **MEMORY**. Индикатор MEMORY на дисплее начнет мигать.
- 4 Пока индикатор **MEMORY** мигает, воспользуйтесь кнопками со стрелками влево/вправо (◀/▶) для выбора банка установок (A–E), а кнопками со стрелками вверх/вниз (▲/▼) - для выбора номера предварительной установки. Если в течение 10 секунд не будет нажата ни одна из кнопок, процесс записи предварительных установок будет прекращен.
- 5 Для записи в память установки нажмите **MEMORY** или **ENTER**. Станция будет записана, а индикатор MEMORY на дисплее прекратит мигать. Повторяйте действия пп. 2 - 5 для того, чтобы сохранить другие радиостанции.

#### Примечания:

- Помимо данных о частоте и диапазоне (FM/AM) в память записывается информация о автоматической или ручной настройке.
- Для записи другой радиостанции повторите действия пп. 2 - 5. Предыдущие данные станции будут заменены новыми.

## Выбор предварительной установки

После записи станции в память можно настроиться на нее, просто выбрав соответствующую предварительную установку.

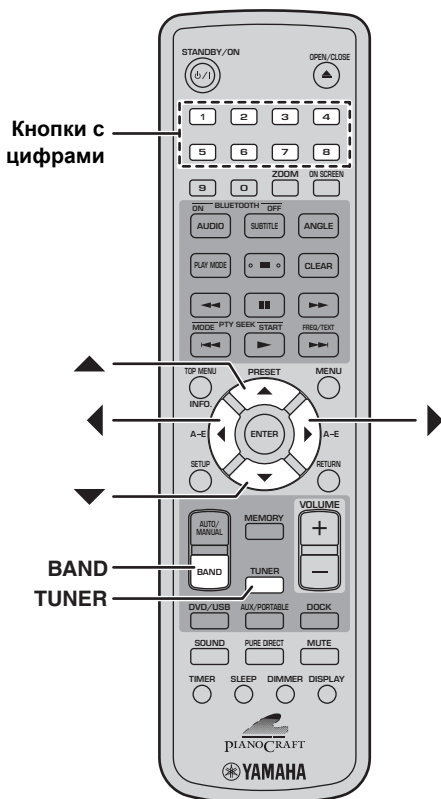

**1** Нажмите TUNER для выбора тюнера в качестве источника входного сигнала.

**2** Нажимайте BAND несколько раз для выбора "PRESET" (Предварительная установка).

Включится индикатор PRESET на дисплее.

**3** Воспользуйтесь кнопками со стрелками вверх/вниз (▲/▼) для выбора предварительной установки.

Можно также воспользоваться кнопками со стрелками влево/вправо (◀/▶) для выбора банка установок (A–E) и кнопками с цифрами от 1 до 8 для выбора номера предварительной установки.

## Система радиоданных (Только модели для Европы и России)

Система радиоданных позволяет передавать в FM радиосигналах текст и другую информацию, расширяя функциональные возможности радио. FM станции, использующие Систему радиоданных, находятся в некоторых странах Европы и в России.

DRX-730 поддерживает следующие типы информации Системы радиоданных: PS (Название станции), PTY (Тип программы), RT (Радиотекст) и CT (Время).

### ■ Индикаторы Системы радиоданных на дисплее

Следующие индикаторы используются для системы Системы радиоданных.

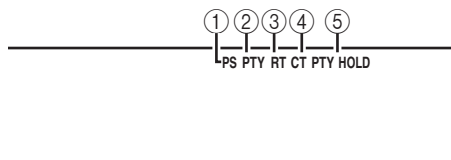

- ① **PS**  
Включается при получении информации о названии станции.
- ② **PTY**  
Включается при получении информации о типе программы.
- ③ **RT**  
Включается при получении радиотекста.
- ④ **CT**  
Включается при получении информации о времени.
- ⑤ **PTY HOLD**  
Включается в процессе поиска PTY.

## Вывод на дисплей данных Системы радиоданных

На дисплей можно вывести данные Системы радиоданных, передаваемые выбранной FM станцией.

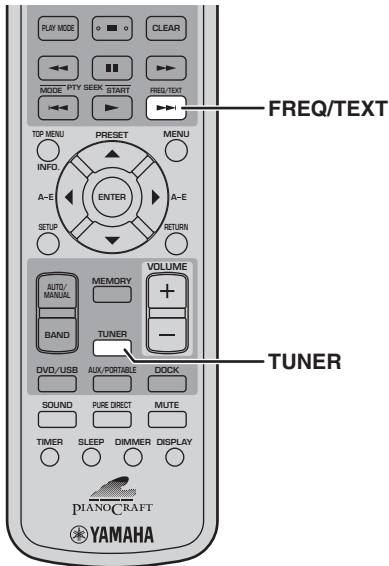

**1** Нажмите **TUNER** для выбора тюнера в качестве источника входного сигнала и выберите предварительную установку или выполните настройку на станцию, использующую Систему радиоданных.

**2** Нажмите **FREQ/TEXT** несколько раз для вывода на дисплей передаваемой информации Системы радиоданных.

Индикатор PS, PTY, RT или CT, соответствующий выбранной информации Системы радиоданных, мигает на дисплее в течение нескольких секунд.

Данные Системы радиоданных отображаются в следующем порядке:



\*Это обычное отображение значения частоты.

### ■ Данные Системы радиоданных

#### • PS (Название станции)

Отображение названия станции. После выбора предварительной установки или настройки на станцию, передающую данные PS, название станции появится на дисплее вскоре после отображения значения частоты.

#### • PTY (Тип программы)

Тип передаваемой в настоящее время программы, например, новости, спорт или музыка.

#### • RT (Радиотекст)

Отображение передаваемых станцией текстовых сообщений. Их длина составляет до 64 символов, и эти сообщения “прокручиваются” по дисплею. Не поддерживаемые символы будут заменяться знаком подчеркивания ( \_ ).

#### • CT (Время)

Отображение передаваемых станцией данных о времени.

#### Примечания:

- Не все FM станции передают все типы информации Системы радиоданных.
- Сообщение “WAIT” (Подождите) может появиться, если по какой-либо причине данные PTY, RT или CT не получены.
- Если сигнал станции, передающей данные Система радиоданных, слабый, DRX-730 может не принимать правильно информацию Системы радиоданных.

## Поиск предварительных установок FM по типам

С помощью функции поиска PTY Вы можете выполнить поиск станций по типу программы среди предварительных установок.

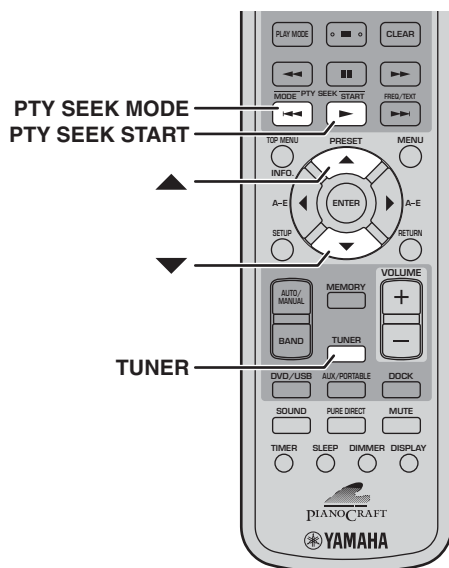

## ■ Типы программ PTY

Тип программы	Описание
<b>NEWS</b>	Новости
<b>AFFAIRS</b>	Текущие события
<b>INFO</b>	Общая информация
<b>SPORT</b>	Спорт
<b>EDUCATE</b>	Образование
<b>DRAMA</b>	Драма
<b>CULTURE</b>	Культура
<b>SCIENCE</b>	Наука
<b>VARIED</b>	Развлечения
<b>POP M</b>	Популярная музыка
<b>ROCK M</b>	Рок-музыка
<b>M.O.R. M</b>	Легкая музыка для тех, кто в пути
<b>LIGHT M</b>	Легкая классика
<b>CLASSICS</b>	Серьезная классика
<b>OTHER M</b>	Другая музыка

- 1** Нажмите **TUNER** для выбора тюнера в качестве источника входного сигнала.
- 2** Нажмите **PTY SEEK MODE**.
- 3** Воспользуйтесь кнопками со стрелками вверх/вниз (▲/▼) для выбора желаемого типа программы.  
Типы программ перечислены ниже.
- 4** Для запуска поиска PTY нажмите **PTY SEEK START**.

Включится индикатор PTY HOLD на дисплее. Начиная с предварительной установки A-1, DRX-730 будет искать станцию, передающую программу заданного типа. Если станция не будет найдена, DRX-730 вернется к приему станции, выбранной перед началом поиска.

## Установка часов с помощью Системы радиоданных

С помощью данных СТ (Время) DRX-730 может автоматически выполнить установку собственных часов. Вы можете включать или выключать эту функцию, но по умолчанию она включена.

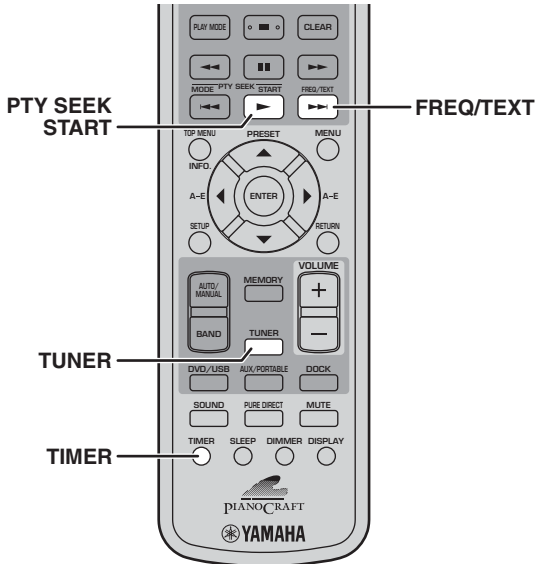

- 1 Нажмите **TUNER** для выбора тюнера в качестве источника входного сигнала.
- 2 Нажмите **TIMER** для вывода времени на дисплей.
- 3 Нажмите **FREQ/TEXT** для выбора "СТ→Clock".
 

СТ→Clock: ON
- 4 Нажмите **PTY SEEK START** несколько раз для выбора "ON" (ВКЛ) или "OFF" (ВЫКЛ).
- 5 Нажмите **FREQ/TEXT**.  
Установка завершена.

### Примечание:

- Если установка часов DRX-730 еще не была выполнена, данные СТ будут использоваться для первой установки часов, независимо от выбранного варианта для данной функции.

## Система радиоданных и летнее время

С помощью данных СТ (Время) и местного времени DRX-730 может автоматически выполнить перевод собственных часов на летнее время или обратно. Вы можете включать или выключать эту функцию, но по умолчанию она включена.

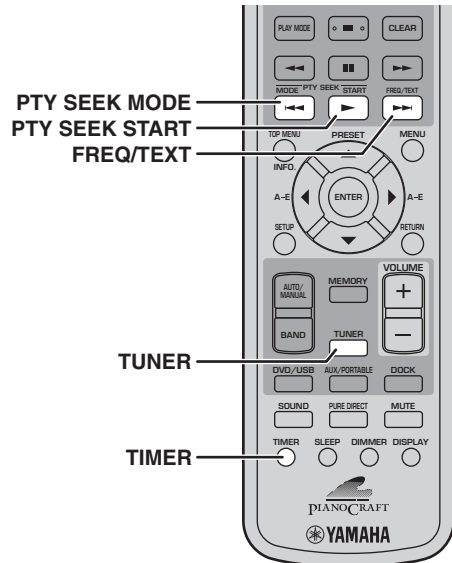

- 1 Нажмите **TUNER** для выбора тюнера в качестве источника входного сигнала.
- 2 Нажмите **TIMER** для вывода времени на дисплей.
- 3 Нажмите **FREQ/TEXT** для выбора "СТ→Clock".
 

СТ→Clock: ON
- 4 Нажмите **PTY SEEK MODE** несколько раз для выбора "Local→СТ".
 

Local→СТ: ON
- 5 Нажмите **PTY SEEK START** несколько раз для выбора "ON" (ВКЛ) или "OFF" (ВЫКЛ).
- 6 Нажмите **FREQ/TEXT**.  
Установка завершена.

# Глава 6: Использование таймера

Таймер DRX-730 можно запрограммировать для автоматического включения и выключения воспроизведения в заданное время. Вы можете, например, использовать DRX-730 в качестве будильника, который будет будить Вас звуками любимой радиостанции или музыки на диске.

Для использования таймера необходимо:

1. **Выбрать источник входного сигнала.**
2. **Установить время включения.**
3. **Установить время выключения.**
4. **Включить таймер.**

Порядок выполнения этих установок описан ниже.

## Примечания:

- Для программирования таймера необходимо установить часы DRX-730 (см. 21).
- Программирование таймера можно отменить в любое время, нажав **TIMER**.

## Выбор источника входного сигнала

Вы можете указать источник входного сигнала, который будет использоваться при включении DRX-730 по таймеру.

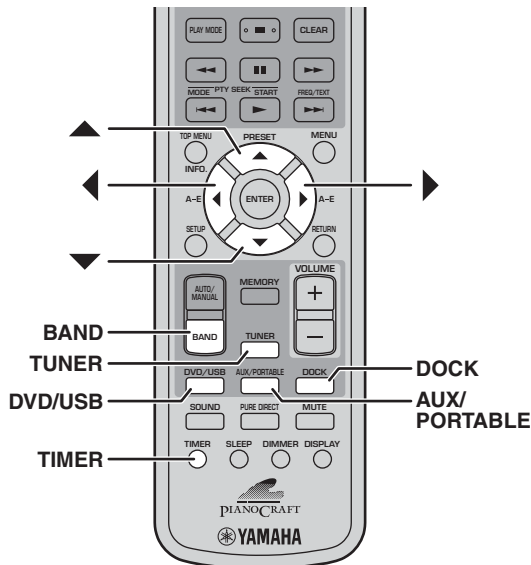

- 1 **Нажмите **TIMER**, а затем воспользуйтесь кнопками со стрелками вверх/вниз (▲/▼) для выбора “Timer Input” (Ввод установки таймера)**

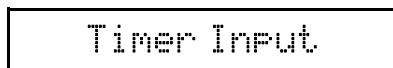

Индикатор **TIMER** начнет мигать.

- 2 **Воспользуйтесь кнопками со стрелками влево/вправо (◀/▶) для выбора источника входного сигнала.**

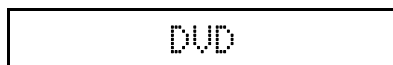

Выбор источников входного сигнала происходит в следующем порядке:



Для выбора источника входного сигнала можно также воспользоваться кнопками **DVD/USB**, **AUX/PORTABLE**, **DOCK**, **TUNER** и **BAND** на пульте ДУ или ручкой **INPUT** на устройстве DRX-730.

При выборе **TUNER** воспользуйтесь кнопками со стрелками вверх/вниз (▲/▼) для выбора предварительной установки.

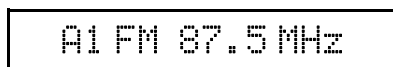

- 3 **Нажмите **ENTER**.**

При этом будет выбран источник входного сигнала, и на дисплее появится установка **ON Time** (Время включения) (см. 45).

## Примечание:

- Источник входного сигнала **DOCK** может использоваться для воспроизведения по таймеру записей с iPod, но не с устройства Bluetooth.

## Установка времени включения

Вы можете задать время, когда DRX-730 должен включиться и начать воспроизведение.

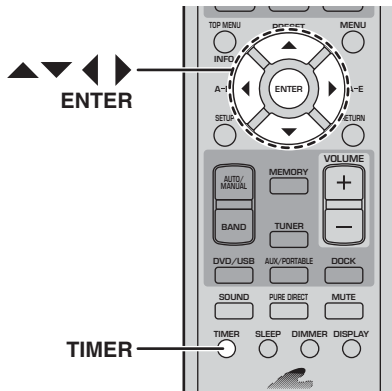

- 1 Нажмите **TIMER**, а затем воспользуйтесь кнопками со стрелками вверх/вниз (▲/▼) для выбора **“ON Time”** (Время включения). При появлении окна выбора предварительной установки нажмите **ENTER**.

ON Time

Индикатор **TIMER** начнет мигать, и через несколько секунд на дисплее появится **“ON 0:00”** (Время включения 0:00). (При использовании 12-часового формата отображения времени появится сообщение **“ON AM 12:00”**).

- 2 Нажмите **ENTER**.

На дисплее начнет мигать значение часов.

00:00

- 3 Установите значение часов с помощью кнопок со стрелками вверх/вниз (▲/▼).

- 4 Нажмите кнопку со стрелкой вправо (▶).

На дисплее начнет мигать значение минут.

00:00

- 5 Установите значение минут с помощью кнопок со стрелками вверх/вниз (▲/▼). При необходимости воспользуйтесь кнопками со стрелками влево/вправо (◀/▶) для переключения между установками часов и минут.

- 6 Нажмите **ENTER**.

При этом будет установлено время включения, и на дисплее появится установка **OFF Time** (Время выключения) (см. ниже).

## Установка времени выключения

Вы можете задать время, когда DRX-730 должен остановить воспроизведение и перейти в дежурный режим.

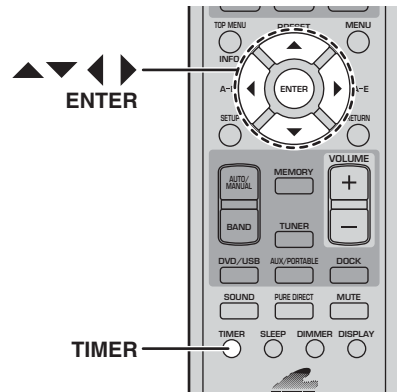

- 1 Нажмите **TIMER**, а затем воспользуйтесь кнопками со стрелками вверх/вниз (▲/▼) для выбора **“OFF Time”** (Время выключения). При появлении окна выбора предварительной установки нажмите **ENTER**.

OFF Time

Индикатор **TIMER** начнет мигать, и через несколько секунд на дисплее появится **“OFF hh:mm”** (Время выключения чч:мм). (При использовании 12-часового формата отображения времени появится сообщение **“OFF AM hh:mm”**).

Первоначально время выключения задается как время через 1 час после установленного времени включения.

- 2 Нажмите **ENTER**.

На дисплее начнет мигать значение часов.

00:00

- 3 Установите значение часов с помощью кнопок со стрелками вверх/вниз (▲/▼).

- 4 Нажмите кнопку со стрелкой вправо (▶).

На дисплее начнет мигать значение минут.

00:00

- 5 Установите значение минут с помощью кнопок со стрелками вверх/вниз (▲/▼). При необходимости воспользуйтесь кнопками со стрелками влево/вправо (◀/▶) для переключения между установками часов и минут.

- 6 Нажмите **ENTER**.

При этом будет установлено время выключения, и на дисплее появится установка **Timer Set** (Включение/выключение таймера) (см. 46).

## Включение и выключение таймера

Вы можете включать или выключать таймер, но его установки останутся в памяти. Если Вы используете таймер как будильник, возможно, Вы захотите отключить его на выходные.

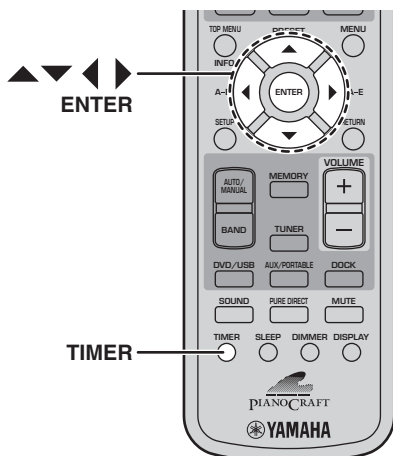

- Если таймер включен, то при включении DRX-730 включится индикатор TIMER на дисплее. В дежурном режиме будет светиться светодиод TIMER на передней панели.
- Если таймер был запрограммирован и включен, а DRX-730 пребывает в дежурном режиме, в указанное время DRX-730 включится и начнет воспроизведение выбранного источника входного сигнала. В заданное время выключения воспроизведение будет остановлено, и DRX-730 вернется в дежурный режим.
- Если в заданное время включения DRX-730 уже включен, установки таймера не будут действовать. Аналогично, установки таймера не будут учитываться, если в заданное время выключения DRX-730 уже выключен.
- При выборе DVD в качестве источника входного сигнала не забудьте вставить диск в DRX-730. Аналогично, если в качестве источника входного сигнала выбран USB, убедитесь в том, что USB-накопитель подключен к DRX-730.
- При выборе AUX, PORTABLE или DOCK в качестве источника входного сигнала следует обратиться к руководству по эксплуатации подключенного компонента за дополнительной информации о его работе по таймеру.
- При одновременной установке таймеры выключения и времени выключения DRX-730 перейдет в дежурный режим в то время, которое наступит ранее.

- 1** Нажмите **TIMER**, а затем воспользуйтесь кнопками со стрелками вверх/вниз (**▲/▼**) для выбора **“Timer Set”** (Включение/выключение таймера). При появлении окна выбора предварительной установки нажмите **ENTER**.

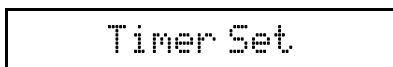

Через некоторое время на дисплее появится **“Timer Set→OFF”** (Выключить таймер) или **“Timer Set→ON”** (Включить таймер).

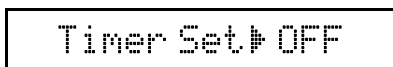

- 2** Воспользуйтесь кнопками со стрелками влево/вправо (**◀/▶**) для выбора **“ON”** (Включение) или **“OFF”** (Выключение).

- 3** Нажмите **ENTER**.

Если таймер включен, индикатор **TIMER** на дисплее будет светиться.

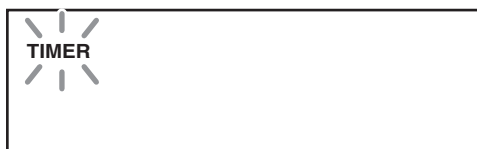

### Примечания:

- Если время включения и выключения задано, Вы можете включить или выключить таймер, нажав кнопку **TIMER**, когда DRX-730 находится в дежурном режиме.

# Глава 7: Воспроизведение записей с портативных устройств

В данной главе описан порядок воспроизведения записей с таких портативных устройств, как музыкальный плеер, iPod, USB-накопитель или Bluetooth-совместимый плеер или мобильный телефон.

## Воспроизведение записей с помощью музыкального плеера

Вы можете подключить плеер к разъему PORTABLE на передней панели DRX-730 и прослушивать музыку в высоком качестве через акустические системы DRX-730.

- 1 С помощью кабеля с миниразъемами (приобретается отдельно) соедините аудиовыход на музыкальном плеере с гнездом PORTABLE на передней панели DRX-730.

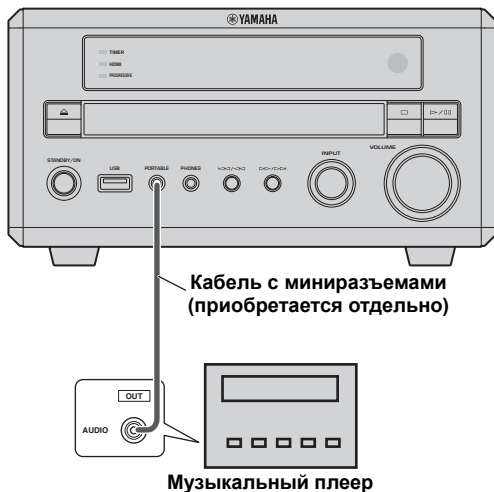

- 2 Нажимайте AUX/PORTABLE несколько раз для выбора PORTABLE в качестве источника входного сигнала.

- 3 Включите воспроизведение на плеере. Воспользуйтесь ручкой VOLUME на DRX-730 для регулировки громкости.

### Примечание:

- Если регулятор громкости на плеере установлен на минимальное значение, Вы можете ничего не услышать. В этом случае установите регулятор на подходящее значение.

## Воспроизведение записей на iPod

С помощью универсальной док-станции Yamaha iPod (YDS-10 или YDS-11), подключенной к разъему DOCK на DRX-730, Вы можете прослушивать записанную в iPod музыку в высоком качестве через акустические системы DRX-730. Для управления iPod можно использовать пульт ДУ DRX-730. Кроме того, в процессе воспроизведения DRX-730 будет подзаряжать аккумуляторы iPod. DRX-730 поддерживает 4-е поколение (Click Wheel) и более новые модели iPod, в том числе iPod classic, iPod nano, iPod mini и iPod touch. Более подробная информация о поддерживаемых моделях iPod и порядке установки приведена в руководстве по эксплуатации док-станции Yamaha.

### Примечания:

- Переведите DRX-730 в дежурный режим и отсоедините кабель питания от сети, прежде чем подключать или отсоединять док-станцию Yamaha.
- Перед использованием с DRX-730 убедитесь в том, что в iPod установлена последняя версия программного обеспечения. Более подробную информацию см. на веб-сайте Apple.

- 1 С помощью кабеля, входящего в комплект док-станции Yamaha, соедините док-станцию Yamaha с разъемом DOCK на задней панели DRX-730.

(Здесь изображена модель для Европы).

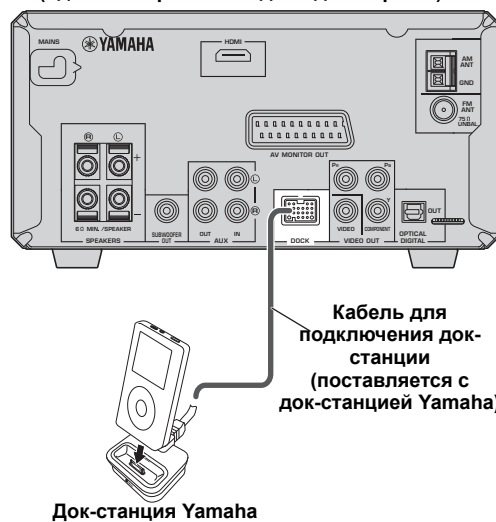

- 2 Нажмите STANDBY/ON (⏻/⏻) для включения DRX-730.

- 3 Установите iPod в док-станцию Yamaha. Включится индикатор DOCK на дисплее.

7

**4 Нажмите DOCK для выбора DOCK в качестве источника входного сигнала.**

На дисплее появится сообщение "iPod connected" (iPod подключен).

**5 Воспользуйтесь пультом ДУ DRX-730 для воспроизведения музыки, записанной в iPod. (Направляйте пульт дистанционного управления на DRX-730, а не на iPod.)**

**■ Индикаторы iPod на дисплее**

Следующие индикаторы на дисплее DRX-730 используются при воспроизведении музыки, записанной в iPod. Индикаторы 2 - 9 работают только в режиме меню (см. ниже).

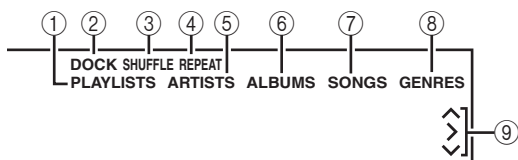

**① DOCK**

Включается при установке iPod в док-станцию Yamaha.

**② PLAYLISTS**

Включается при просмотре списков воспроизведения.

**③ SHUFFLE**

Включается при включении функции iPod воспроизведения в произвольном порядке.

**④ REPEAT**

Включается при включении функции iPod воспроизведения с повтором.

**⑤ ARTISTS**

Включается при просмотре исполнителей.

**⑥ ALBUMS**

Включается при просмотре альбомов.

**⑦ SONGS**

Включается при просмотре композиций.

**⑧ GENRES**

Включается при просмотре жанров.

**⑨ Курсоры (←/→)**

Указывают, какие кнопки управления курсором могут использоваться.

**■ Простой режим и режим меню**

Для управления iPod можно использовать один из двух режимов: *Simple mode* (Простой режим) или *Menu mode* (Режим меню).

- В простом режиме Вы используете пульт ДУ DRX-730 или средства управления iPod для управления iPod и его дисплей для просмотра меню.
- В режиме меню информация меню iPod выводится на дисплей DRX-730, и Вы используете пульт ДУ DRX-730 для управления iPod. Средства управления iPod не могут использоваться, а на его дисплей выводится логотип Yamaha.

Нажимайте INFO несколько раз для выбора простого режима или режима меню.

**■ Управление воспроизведением**

Перечисленные ниже кнопки пульта ДУ DRX-730 используются для управления воспроизведением записей с iPod.

Кнопка	Описание
Воспроизведение (▶)	Начало воспроизведения. В простом режиме работает как кнопка Воспроизведение/Пауза
Пауза (■)	Временная остановка воспроизведения. В простом режиме работает как кнопка Воспроизведение/Пауза
Останов (■)	Используется для остановки воспроизведения
Перемотка вперед (▶▶)	Перемотка вперед
Обратная перемотка (◀◀)	Обратная перемотка
Следующий (▶▶▶)	Выбор следующей дорожки
Предыдущий (◀◀◀)	Переход на начало текущей дорожки. При повторном нажатии осуществляет переход к предыдущим дорожкам

**■ Навигация по меню**

Перечисленные ниже кнопки пульта ДУ DRX-730 используются для навигации по меню iPod.

Кнопка	Описание
INFO	Выбор простого режима или режима меню
Стрелка вверх (▲)	Перемещение по меню вверх
Стрелка вниз (▼)	Перемещение по меню вниз. При выведении на дисплей информации о дорожке нажимайте эту кнопку несколько раз для просмотра дополнительных сведений
Стрелка влево (◀)	Отображение следующего (верхнего) уровня меню. При выведении на дисплей информации о дорожке нажимайте эту кнопку для отображения меню
Стрелка вправо (▶)	Отображение следующего (нижнего) уровня меню. (Не может использоваться для включения воспроизведения)
ENTER	Отображение следующего (нижнего) уровня меню. При выборе композиции нажимайте эту кнопку, чтобы начать воспроизведение. При выборе установки (например, Shuffle (В произвольном порядке) или Repeat (Повтор)) нажимайте кнопку несколько раз для выбора варианта

**Примечания:**

- Аккумуляторы iPod будут подзаряжаться, пока DRX-730 включен. Подзарядка не происходит при переводе DRX-730 в дежурный режим.
- Записанные в iPod видео и изображения не могут воспроизводиться через DRX-730.
- В зависимости от модели iPod и версии его программного обеспечения часть функций iPod может работать не совсем корректно или не будет работать вообще.
- В режиме меню не поддерживаемые символы будут заменяться знаком подчеркивания (\_).
- Более подробная информация об использовании iPod приведена в руководстве по эксплуатации.

## Воспроизведение записей с USB-накопителя

Вы можете подключить USB-накопитель к порту USB на передней панели DRX-730 и прослушивать музыку (MP3, WMA, MPEG-4 AAC) в высоком качестве через акустические системы DRX-730. Также можно просматривать слайд-шоу из изображений JPEG.

### Примечания:

- Устройство распознает не все USB-накопители.
- Могут воспроизводиться только файлы MP3, WMA, MPEG-4 AAC и JPEG без защиты от записи (DRM).
- DRX-730 поддерживает USB-накопители, отформатированные с использованием файловой системы FAT16 или FAT32, в т.ч. USB флэш-память, цифровые аудиоплееры и USB жесткие диски. К DRX-730 нельзя напрямую подключать компьютер.
- Воспроизведение записей со всех USB-накопителей и способность подавать на них электропитание не гарантируется. Yamaha не несет ответственности за возможное (хотя и маловероятное) повреждение данных на USB-накопителе, подключенном к DRX-730.
- Для считывания данных с USB-накопителей большой емкости потребуется больше времени. Это может занять несколько минут.
- USB-концентраторы не поддерживаются.
- При выборе USB в качестве источника входного сигнала меню Setup (Установки) нельзя открыть.
- К порту USB можно подключать только USB-накопители.
- Если на дисплее появляется сообщение "USB ERROR" (Ошибка USB), это может означать, что DRX-730 не может подать достаточно электропитания для устройства с тем, чтобы оно правильно функционировало. Если устройство не является USB-накопителем, не используйте его с DRX-730. Если USB-накопитель имеет собственный адаптер питания, воспользуйтесь им для подачи питания в USB-накопитель, подключенный к устройству. Если USB-накопитель не имеет адаптера питания, не используйте его с DRX-730.

### 1 Нажимайте DVD/USB несколько раз для выбора USB в качестве источника входного сигнала.

Включите телевизор и выберите вход AV, к которому подключен DRX-730.

### 2 Подключите USB-накопитель к порту USB на передней панели DRX-730.

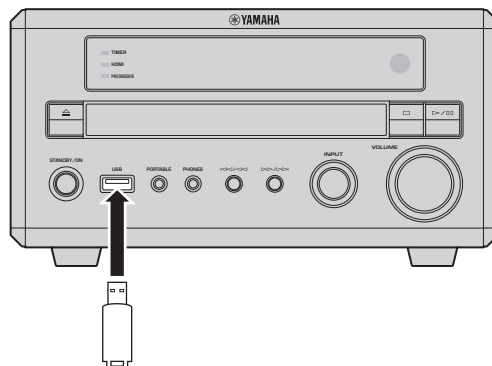

USB-накопитель

### 3 Нажмите MENU для вывода на дисплей Диск-навигатора и выберите дорожку, которую хотите прослушать. Можно также нажать Воспроизведение (▶) для проигрывания всех файлов, записанных на USB-накопителе.

### 4 Выберите дорожку, которую хотите прослушать, или нажмите Воспроизведение (▶), чтобы включить воспроизведение.

Начнется воспроизведение.

При загрузке диска с изображениями в формате JPEG начнется показ слайдов. Более подробную информацию см. в разделе "Просмотр слайд-шоу из файлов JPEG" на стр. 50.

### 5 Для останова воспроизведения нажмите Останов (■).

### 6 Перед отключением USB-накопителя выберите вначале другой источник входного сигнала.

## Средства управления воспроизведением

Большая часть функций воспроизведения дисков, описанный в разделе "Проигрывание дисков" на стр. 23, также относятся к USB-накопителям. В следующей таблице перечислены основные функции воспроизведения.

Кнопка	Описание
Воспроизведение (▶)	Начало воспроизведения
Пауза (■)	Временная остановка воспроизведения
Останов (■)	Останов воспроизведения
Перемотка вперед (▶▶)	Перемотка вперед
Обратная перемотка (◀◀)	Обратная перемотка
Следующий (▶▶▶)	Выбор следующей дорожки
Предыдущий (◀◀◀)	Переход на начало текущей дорожки. При повторном нажатии осуществляет переход к предыдущим дорожкам
MENU	Вывод на экран Диск-навигатора (см. 50)

## Просмотр слайд-шоу из файлов JPEG

Из записанных на USB-накопителе изображений JPEG можно создать слайд-шоу.

**Нажмите Воспроизведение (▶), чтобы начать просмотр слайд-шоу.**

В процессе слайд-шоу будут показаны все изображения во всех каталогах на USB-накопителе в алфавитном порядке, начиная с первого изображения в первом каталоге.

Изображения будут автоматически масштабироваться таким образом, чтобы они выводились на экран с наибольшим возможным размером.

Если USB-накопитель содержит изображения JPEG и файлы с записью музыки (MP3, WMA, MPEG-4 AAC), музыка будет проигрываться с повтором на протяжении всего слайд-шоу. Кнопки Пауза (■), Следующий (▶▶), Предыдущий (◀◀), Обратная перемотка (◀◀) и Перемотка вперед (▶▶) будут управлять воспроизведением музыки, а не показом слайдов.

В процессе слайд-шоу можно воспользоваться следующими кнопками.

Кнопка	Описание
Пауза (■)	Пауза слайд-шоу (или воспроизведения музыки, если устройство содержит файлы с записями музыки)
Следующий (▶▶)	Выбор следующего изображения (или дорожки, если устройство содержит файлы с записями музыки)
Предыдущий (◀◀)	Выбор предыдущего изображения (или дорожки, если устройство содержит файлы с записями музыки)
Курсор (▲/▼)/(◀/▶)	Пауза слайд-шоу, поворот и переворачивание текущего изображения. Для возврата в режим обычного слайд-шоу нажмите Воспроизведение (▶)
ZOOM	Пауза слайд-шоу и увеличение текущего изображения. Нажимайте последовательно для выбора коэффициента увеличения: 2, 4 или 1. Для возврата в режим обычного слайд-шоу нажмите Воспроизведение (▶)
MENU	Выход на экран Диск-навигатора (см. ниже)

### Примечания:

- Для загрузки больших изображений может потребоваться некоторое время, и они не сразу появятся на экране.
- На одном USB-накопителе, поддерживаемом DRX-730, может быть записано до 299 каталогов, каждый из которых может содержать до 648 файлов и подкаталогов.

## Использование Диск-навигатора с USB-накопителями

Диск-навигатор можно использоваться для просмотра и выбора файлов MP3, WMA, MPEG-4 AAC и JPEG на USB-накопителе.

### 1 Нажмите MENU.

На экране появится Диск-навигатор.

### 2 Воспользуйтесь кнопками управления курсором (▲/▼/◀/▶) для выбора требуемой дорожки, файла или каталога.

- Для перемещения по списку файлов и каталогов воспользуйтесь кнопками со стрелками вверх/вниз (▲/▼).
- При нажатии кнопки со стрелкой влево (◀) происходит возврат на следующий уровень дерева каталогов. Можно также выбрать каталог в верхней части списка (...) и нажать ENTER.
- Для открытия выбранного каталога нажмите ENTER или кнопку со стрелкой вправо (▶). При выборе файла JPEG с изображением Диск-навигатор отобразит его пиктограмму.

### 3 Для воспроизведения требуемой дорожки, файла или каталога нажмите ENTER.

В случае выбора файла MP3, WMA или MPEG-4 AAC, воспроизведение начнется с этого файла и продолжится, пока не будет завершено воспроизведение всех файлов в текущем каталоге.

В случае выбора файла JPEG начнется слайд-шоу. Вначале будет показан выбранный файл, и слайд-шоу продолжится, пока не будут показаны все файлы в текущем каталоге.

### Советы:

- Если USB-накопитель содержит изображения JPEG и файлы с записью музыки (MP3, WMA, MPEG-4 AAC), Вы можете слушать музыку во время слайд-шоу. Включите воспроизведение музыки, как описано выше, а затем выберите файл с изображением JPEG и запустите слайд-шоу. Все файлы в текущем каталоге будут воспроизводиться с повтором. Кнопки Воспроизведение (▶), Пауза (■), Следующий (▶▶) и Предыдущий (◀◀) будут управлять слайд-шоу, а не воспроизведением музыки.
- Диск-навигатор воспроизводит только файлы в текущем каталоге. Для воспроизведения всех файлов на USB-накопителе закройте Диск-навигатор и включите воспроизведение нажатием кнопки Воспроизведение (▶), см. "Просмотр слайд-шоу из файлов JPEG" выше.

### Примечание:

- Для некоторых цифровых музыкальных плееров названия файлов могут отображаться неправильно.

## Воспроизведение через Bluetooth

С помощью дополнительного беспроводного аудиоресивера Bluetooth Yamaha YBA-10, подключенного к разъему DOCK на DRX-730, Вы можете прослушивать записанную в устройстве Bluetooth (например, Bluetooth-совместимом музыкальном плеере или мобильном телефоне) музыку в высоком качестве через акустические системы DRX-730. Для управления воспроизведением музыки с устройства Bluetooth можно использовать пульт ДУ DRX-730.

### Примечания:

- Переведите DRX-730 в дежурный режим и отсоедините кабель питания от сети, прежде чем подключать или отсоединять Yamaha YBA-10.
- Обратитесь к руководству по эксплуатации Yamaha YBA-10 для получения дополнительной информации об использовании YBA-10.
- Более подробная информация об использовании устройства Bluetooth приведена в руководстве по эксплуатации.
- В зависимости от модели устройства Bluetooth и версии его программного обеспечения часть функций может работать не совсем корректно или не будет работать вообще.

### ■ Подготовка к использованию устройства Bluetooth

С помощью кабеля, входящего в комплект Yamaha YBA-10, соедините Yamaha YBA-10 с разъемом DOCK на задней панели DRX-730.

(Здесь изображена модель для Европы).

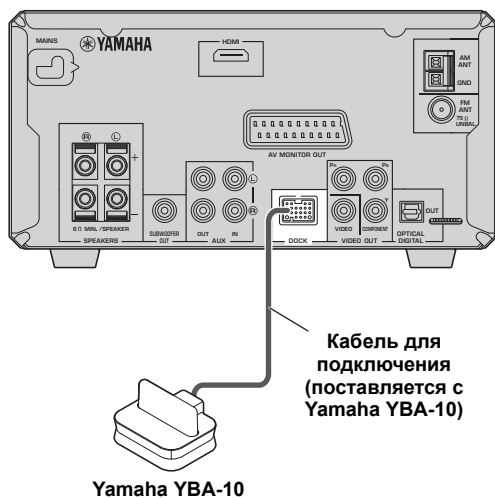

Yamaha YBA-10

### ■ Регистрация устройства Bluetooth

Перед использованием устройства Bluetooth с DRX-730 необходимо зарегистрировать его в Yamaha YBA-10.

**1** Нажмите DOCK для выбора DOCK в качестве источника входного сигнала.

**2** Включите устройство Bluetooth и убедитесь в том, что оно может быть обнаружено.

**3** Для запуска процесса регистрации нажмите и удерживайте кнопку BLUETOOTH ON в течение 3 секунд.

Начнется поиск, индикатор DOCK будет мигать, а на дисплее появится сообщение "Searching..." (Идет поиск).

В ходе этой операции Yamaha YBA-10 осуществляет поиск совместимых устройств Bluetooth и регистрирует найденные. Регистрацию необходимо выполнять только при первом использовании устройства Bluetooth с Yamaha YBA-10 или в случае удаления данных регистрации. Обратитесь к руководству по эксплуатации Yamaha YBA-10 для получения дополнительной информации о регистрации устройства Bluetooth. Для отмены процесса регистрации нажмите BLUETOOTH OFF.

**4** Убедитесь в том, что устройство Bluetooth обнаружило Yamaha YBA-10.

Yamaha YBA-10 будет отображаться как "YBA-10 YAMAHA" (или аналогично) на дисплее устройства Bluetooth.

**5** Выберите Yamaha YBA-10 на устройстве Bluetooth, а затем введите код "0000".

После завершения регистрации на дисплее появится сообщение "Completed" (Завершено).

### Примечание:

- Регистрация будет отменена, если в течение 8 минут не будет обнаружено совместимого устройства Bluetooth, в DRX-730 будет изменен источник входного сигнала или DRX-730 будет переведен в дежурный режим.

### ■ Подключение устройств Bluetooth

После регистрации устройства Bluetooth в Yamaha YBA-10 его можно подключать и прослушивать записанную в нем музыку.

**1** Нажмите DOCK для выбора DOCK в качестве источника входного сигнала.

**2** Нажмите BLUETOOTH ON.

Yamaha YBA-10 попытается соединиться с устройством Bluetooth, которое использовалось или регистрировалось в последний раз. На дисплее появится сообщение "Searching..." (Поиск).

После установления соединения на дисплее появится "BT connected" (Устройство Bluetooth подключено).

**3** Воспользуйтесь пультом ДУ DRX-730 или средствами управления устройства Bluetooth для управления воспроизведением записанной в нем музыки.

Для отключения устройства Bluetooth и перевода DRX-730 в режим необнаружения нажмите BLUETOOTH OFF. На дисплее отображается "Disconnected" (Отсоединено).

Для подключения другого устройства Bluetooth необходимо вначале отключить текущее устройство, а затем запустить процесс соединения с другим устройством Bluetooth.

**■ Управление воспроизведением**

Перечисленные ниже кнопки пульта ДУ DRX-730 используются для управления воспроизведением записей с устройства Bluetooth.

Направляйте пульт дистанционного управления на DRX-730, а не на устройство Bluetooth.

Кнопка	Описание
Воспроизведение (▶)	Начало воспроизведения <sup>1</sup>
Пауза (▢)	Временная остановка воспроизведения <sup>1</sup>
Останов (■)	Останов воспроизведения
Следующий (▶▶)	Выбор следующей дорожки
Предыдущий (◀◀)	Переход на начало текущей дорожки. При повторном нажатии осуществляет переход к предыдущим дорожкам

1. В зависимости от особенностей устройства Bluetooth кнопки Воспроизведение и Пауза могут выполнять функции кнопок Воспроизведение/Пауза.

**Примечания:**

- Пульт ДУ DRX-730 может использоваться для управления только подключенным устройством Bluetooth.
- Даже в случае регистрации нескольких устройств Bluetooth Yamaha YBA-10 будет пытаться найти использовавшееся в последний раз устройство, а в случае неудачи не будет продолжать попытки соединения с другими устройствами.
- DRX-730 автоматически отключится от используемого в данный момент устройства Bluetooth в случае запуска процесса отсоединения на этом устройстве, невозможности поддержания связи с устройством из-за его расположения на слишком большом расстоянии или перевода DRX-730 в дежурный режим.
- При выборе другого источника входного сигнала в DRX-730 отсоединение от устройства Bluetooth не происходит.
- Yamaha YBA-10 поддерживает только плееры и мобильные телефоны Bluetooth, совместимые с A2DP или AVRCP.

- Bluetooth работает в диапазоне 10 метров (33 футов) при отсутствии препятствий. Убедитесь в отсутствии препятствий между Yamaha YBA-10 и устройством Bluetooth.

# Глава 8: Запись

Для записи и воспроизведения к DRX-730 можно подключить записывающий компонент, такой как CDR, MDR или кассетная дека.

- Диски и файлы с защитой от записи не могут быть записаны.

---

## 1 Подключите записывающий компонент к DRX-730.

Более подробное описание см. в разделе “Подключение рекордера (CDR, MDR и др.)” на стр. 14

---

## 2 Включите DRX-730 и записывающий компонент.

---

## 3 На DRX-730 выберите источник входного сигнала, который хотите записывать.

При выборе DVD в качестве источника входного сигнала установите диск, с которого желаете выполнить запись.

---

## 4 Включите процесс записи на записывающем компоненте.

---

## 5 Включите воспроизведение на DRX-730.

Для воспроизведения записи выберите AUX в качестве источника входного сигнала (см. 16).

Если в записывающем компоненте имеется оптический цифровой вход, его можно соединить с выходом OPTICAL DIGITAL OUT DRX-730 для осуществления цифровой записи.

### **Примечания:**

- Более подробная информация об использовании записывающего компонента приведена в руководстве по эксплуатации.
- Регулировка громкости, низких, высоких частот и баланса на DRX-730 не влияет на запись.
- Для предотвращения образования обратной связи по сигналу входной сигнал AUX не подается на выходы AUX OUT, поэтому Вы не сможете записать сигнал из источника, подключенного ко входу AUX IN.
- На выход OPTICAL DIGITAL OUT не подается сигнал от радиоприемника, разъемов DOCK, AUX IN и PORTABLE Для записи сигнала из этих источников соедините разъемы AUX OUT на DRX-730 с аналоговым аудиовходом записывающего компонента.
- В зависимости от сигнала источника на выход OPTICAL DIGITAL OUT DRX-730 может подаваться цифровой аудиосигнал в формате MPEG, Dolby Digital или DTS, который некоторые записывающие компоненты не смогут записать. В этом случае выполните установки для цифрового аудиовыхода таким образом, чтобы на выход подавался сигнал PCM (см. 56).

# Глава 9: Настройки изображения и звука

В этом разделе описаны меню Audio Settings (Настройка звука) и Video Adjust (Настройка видео).

## Меню Audio Settings (Настройка звука)

Эти установки влияют только на воспроизведение дисков.

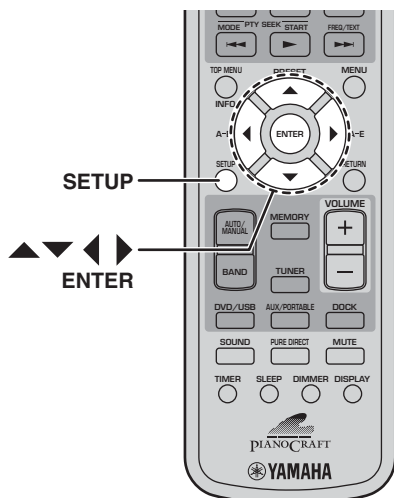

### 1 Нажмите SETUP.

На экране появится меню Setup (Установки).

### 2 Выберите "Audio Settings" (Настройка звука) и нажмите ENTER.

На экране появится меню Audio Settings (Настройка звука).

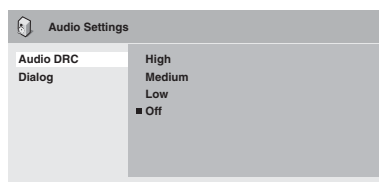

### 3 Воспользуйтесь кнопками управления курсором (▲/▼/◀/▶) и кнопкой ENTER для выбора и изменения установок.

Значения этих установок описаны ниже.

### 4 Для выхода из меню Setup (Установки) нажмите SETUP.

#### Примечание:

- Эффект от выполненных настроек звука будет зависеть от громкости, выбранной для акустических систем, телевизора и AV ресивера, а также других установок. Для каждой установки просмотрите список возможных вариантов и выберите тот, который обеспечит наилучшие результаты.

#### ■ Audio DRC (Управление динамическим диапазоном аудиосигнала)

Функция Audio DRC (Управление динамическим диапазоном аудиосигнала) делает громкие звуки тише, а тихие - громче, что идеально для просмотра фильмов вечером, когда Вы не хотите беспокоить других.

- High (Высокий), Medium (Средний), Low (Низкий уровень), Off (Выкл.) (по умолчанию).

#### Примечания:

- Функция Audio DRC работает только с источниками Dolby Digital.
- При использовании некоторых дисков эффект Audio DRC будет малым или вообще незаметным.
- Функция Audio DRC также относится к цифровым выходным сигналам, но только в случае установки On (Вкл.) для Digital Out (Цифровой выход) и установки Dolby Digital > PCM для Dolby Digital Out (Выход Dolby Digital). Более подробное описание установок для цифрового аудиовыхода см. 56.
- Функция Audio DRC также относится к выходному звуковому сигналу, подаваемому на выход HDMI, с указанными выше ограничениями.

#### ■ Dialog (Диалог)

При просмотре фильма или другого контента, записанного на диске DVD-Video, звук в центральном канале (в зависимости от формата аудио) может оказаться слишком тихим. Функция Dialog позволяет увеличить громкость диалогов.

- High (Высокий), Medium (Средний), Low (Низкий уровень), Off (Выкл.) (по умолчанию).

#### Примечания:

- В зависимости от контента источника применением функции Dialog может привести к искажению звука. В этом случае уровень окажется ниже.
- Функция Dialog также относится к цифровым выходным сигналам, преобразованным в 2-канальный сигнал PCM. Более подробное описание установок для цифрового аудиовыхода см. на стр. 56.
- Функция Dialog также относится к выходному звуковому сигналу, подаваемому на выход HDMI, с указанными выше ограничениями.

## Меню Video Adjust (Настройка видео)

Настройки видео влияют на изображение на экране телевизора.

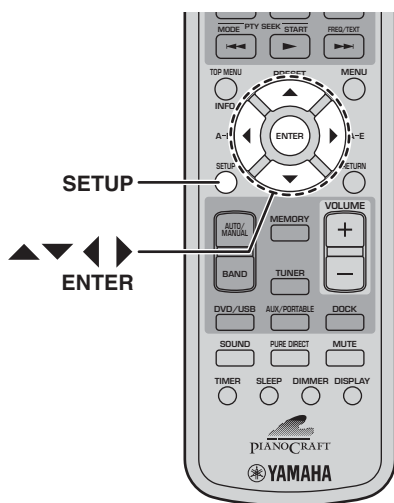

### 1 Выберите DVD в качестве источника входного сигнала, а затем нажмите SETUP.

На экране появится меню Setup (Установки).

#### Примечание:

- Меню Video Adjust (Настройка видео) доступно только в случае, когда в качестве источника входного сигнала выбран DVD.

### 2 Выберите "Video Adjust" (Настройка видео) и нажмите ENTER.

На экране появится меню Video Adjust (Настройка видео).

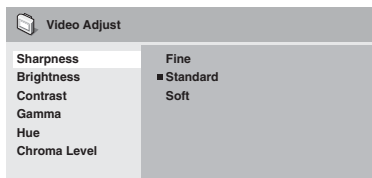

### 3 Воспользуйтесь кнопками управления курсором (▲/▼/◀/▶) и кнопкой ENTER для выбора и изменения установок.

Значения этих установок описаны ниже. Регулировки Brightness (Яркость), Contrast (Контраст), Hue (Оттенок) и Chroma Level (Цветовая насыщенность) выполняются с помощью кнопок со стрелками влево/вправо (◀/▶).

Brightness min |||..... max 0

### 4 Для выхода из меню Setup (Установки) нажмите SETUP.

#### ■ Sharpness (Резкость)

Регулировка резкости краев изображений.

- Fine (Резкие), Standard (Стандартные) (по умолчанию), Soft (Мягие).

#### ■ Brightness (Яркость)

Регулировка яркости изображения.

- –от 20 до +20 (по умолчанию: 0)

#### ■ Contrast (Контраст)

Регулировка контраста между самыми светлыми и самыми темными участками изображения.

- –от 16 до +16 (по умолчанию: 0)

#### ■ Gamma (Гамма-коррекция)

Регулировка темных участков изображения.

- High (Высокий), Medium (Средний), Low (Низкий уровень), Off (Выкл.) (по умолчанию).

#### ■ Hue (Оттенок)

Регулировка баланса между зеленым и красным.

- от зеленого 9 до красного 9 (по умолчанию: 0)

#### ■ Chroma Level (Цветовая насыщенность)

Регулировка насыщенности цвета.

- –от 9 до +9 (по умолчанию: 0)

#### Примечания:

- Эффект от выполненных настроек видео будет зависеть от контента источника и телевизора. В некоторых случаях результат может быть не очень заметным.
- Установка Sharpness (Резкость) не применяется к видеосигналу на выходе HDMI.

# Глава 10: Начальные установки

В данной главе описано меню Initial Settings (Начальные установки).

## Меню Initial Settings (Начальные установки)

Меню Initial Settings (Начальные установки) содержит установки цифрового аудиовыхода, видео, языка, дисплея и другие.

Если пункт меню отображается в сером цвете, это означает, что данную установку нельзя изменить. Начальные установки невозможно изменить в процессе воспроизведения диска. Необходимо вначале остановить воспроизведение.

- 1 Выберите DVD в качестве источника входного сигнала, а затем нажмите SETUP.** На экране появится меню Setup (Установки).

### Примечание:

- Меню Initial Settings (Начальные установки) доступно только в случае, когда в качестве источника входного сигнала выбран DVD.

- 2 Выберите “Initial Settings” (Начальные установки) и нажмите ENTER.** На экране появится меню Initial Settings (Начальные установки).

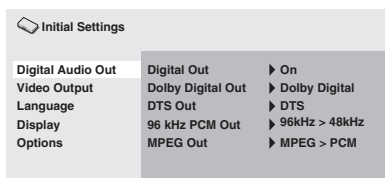

- 3 Воспользуйтесь кнопками управления курсором (▲/▼/◀/▶) и кнопкой ENTER для выбора и изменения установок.**

Значения этих установок описаны ниже.

### Примечания:

- Установки HDMI Resolution (Разрешение) и HDMI Color (Цвет) имеет смысл менять только в случае подключения HDMI-компонента к разъему HDMI.
- Установки Component Out (Компонентный выход) и AV Connector Out (Выход AV) (модель для Европы) не могут быть изменены в случае подключения HDMI-компонента к разъему HDMI.
- Установки Component Out (Компонентный выход) и AV Connector Out (Выход AV) (модель для Европы) могут быть автоматически изменены в зависимости от установок HDMI Resolution (Разрешение) и HDMI Color (Цвет).
- Если в пункте HDMI Audio (Аудиосигнал) выполнена установка On (Вкл.) (см. 13), или к разъему HDMI подключен компонент, доступной будет только установка Digital Out (Цифровой выход).
- Если в пункте HDMI Audio (Аудиосигнал) выполнена установка On (Вкл.) (см. 13), сигнал 96 кГц PCM будет субдискретизирован в сигнал 48 кГц, независимо от установки 96 kHz PCM Out (Выход 96 кГц PCM).

## Установки Digital Audio Out (Цифровой аудиовыход)

### ■ Digital Out (Цифровой выход)

Включает и выключает OPTICAL DIGITAL OUT.

- On (Вкл.) (по умолчанию):** Выход OPTICAL DIGITAL OUT включен.
- Off (Выкл.):** Выход OPTICAL DIGITAL OUT выключен.

### ■ Dolby Digital Out (Выход Dolby Digital)

Включает и выключает преобразование Dolby Digital в PCM. При соединении разъема OPTICAL DIGITAL OUT с AV ресивером/декодером, не поддерживающим Dolby Digital, выберите установку Dolby Digital > PCM.

- Dolby Digital (по умолчанию):** Сигналы Dolby Digital подаются на выход без изменения.
- Dolby Digital > PCM:** Сигналы Dolby Digital преобразуются и подаются на выход как 2-канальные PCM сигналы.

### ■ DTS Out (Выход DTS)

Включает и выключает преобразование DTS в PCM. При соединении разъема OPTICAL DIGITAL OUT с AV ресивером/декодером, не поддерживающим DTS, выберите установку DTS > PCM.

- DTS (по умолчанию):** Сигналы DTS подаются на выход без изменения.
- DTS > PCM:** Сигналы DTS преобразуются и подаются на выход как 2-канальные PCM сигналы.

### Примечания:

- Если AV ресивер/декодер не поддерживает DTS, но выбрана установка DTS, будет слышен шум.
- При выборе DTS > PCM следует также выбрать тип микширования DTS (см. “DTS Downmix (Микширование DTS)” на стр. 59).

### ■ 96 kHz PCM Out (Выход 96 кГц PCM)

Включает и выключает субдискретизацию сигналов 96 кГц. При соединении разъема OPTICAL DIGITAL OUT с AV ресивером/декодером, поддерживающим 96 кГц PCM, выберите установку 96 kHz.

- 96 kHz > 48 kHz (по умолчанию):** Цифровые аудиосигналы 96 кГц PCM субдискретизируются и подаются на выход с частотой дискретизации 48 кГц.
- 96 kHz:** Цифровые аудиосигналы 96 кГц PCM подаются на выход без изменения.

### ■ MPEG Out (Выход MPEG)

Включает и выключает преобразование MPEG в PCM. При соединении разъема OPTICAL DIGITAL OUT с AV ресивером/декодером, поддерживающим MPEG, выберите установку MPEG.

- MPEG:** Сигналы MPEG подаются на выход без изменения.
- MPEG > PCM (по умолчанию):** Сигналы MPEG преобразуются и подаются на выход как 2-канальные PCM сигналы.

## Установки Video Output (Видеовыход)

### ■ TV Screen (Телевизионный экран)

Выбор формата изображения с аналогового выхода и видеовыхода HDMI. Выберите вариант, соответствующий формату экрана Вашего телевизора.

- **4:3 (Почтовый ящик) (по умолчанию):** Выберите эту установку, если у Вас обычный телевизор с экраном 4:3. Широкоэкранные фильмы будут выводиться на экран с черными полосами сверху и внизу.
- **4:3 (Панорама и сканирование):** Выберите эту установку, если у Вас обычный телевизор с экраном 4:3. Широкоэкранные фильмы будут выводиться на экран с обрезкой по краям, таким образом, чтобы изображение поместилось на экране. Видео с дисков, не поддерживающих Pan & Scan (Панорама и сканирование) будет показано в формате 4:3 Letter Box (Почтовый ящик).
- **16:9 (Широкоэкранный):** Выберите эту установку, если у Вас телевизор с широким экраном.
- **16:9 (Сжатый):** Этот вариант можно выбрать только в случае, если телевизор подключен к разъему HDMI и в пункте HDMI Resolution (Разрешение) выполнена установка 1920 x 1080p, 1920 x 1080i или 1280 x 720p. Выберите эту установку для правильного отображения видео 4:3 на широкоэкранный телевизор. По бокам изображения появятся черные полосы.

### ■ Component Out (Компонентный выход)

Выбор чересстрочной или прогрессивной развертки видеосигнала на выходе COMPONENT VIDEO OUT. Прогрессивная развертка обеспечивает более высокое качество изображения с меньшими помехами. Выберите прогрессивную развертку, если Ваш телевизор или проектор поддерживает ее. Более подробная информация приведена в руководстве по эксплуатации телевизора.

- **Interlace (Чересстрочная) (по умолчанию):** На выход COMPONENT VIDEO OUT подается видеосигнал с чересстрочной разверткой.
- **Progressive (Прогрессивная):** На выход COMPONENT VIDEO OUT подается видеосигнал с прогрессивной разверткой. При этом включится индикатор PROGRESSIVE на дисплее.

Для использования видеосигнала с прогрессивной разверткой выберите установку Progressive и нажмите ENTER. При появлении на экране сообщения о подтверждении выбора нажмите ENTER для подтверждения или RETURN для отмены.

#### Примечания:

- При переключении между чересстрочной и прогрессивной разверткой изображение на экране может пропадать.
- Если в пункте HDMI Resolution (Разрешение) выполнена установка 720 x 480i (NTSC) или 720 x 576i (PAL), в пункте Component Out (Компонентный выход) будет принудительно выбрана установка Interlace (Чересстрочная). При выборе другого значения разрешения, в пункте Component Out (Компонентный выход) будет принудительно выбрана установка Progressive (Прогрессивная).

- При ненамеренном выборе прогрессивной развертки в случае, когда телевизор ее не поддерживает, изображение может полностью исчезнуть с его экрана. В этом случае подключите DRX-730 к телевизору через разъемы для композитного видеосигнала и измените установку на Interlace (Чересстрочная), или сбросьте установки DRX-730 (см. 65).
- **ПОТРЕБИТЕЛЯМ СЛЕДУЕТ ЗНАТЬ О ТОМ, ЧТО НЕ ВСЕ ТЕЛЕВИЗОРЫ ВЫСОКОЙ ЧЕТКОСТИ ПОЛНОСТЬЮ СОВМЕСТИМЫ С ДАННЫМ ИЗДЕЛИЕМ, И НА ЭКРАНЕ МОГУТ ПОЯВЛЯТЬСЯ ДЕФЕКТЫ ИЗОБРАЖЕНИЯ. В СЛУЧАЕ ВОЗНИКНОВЕНИЯ ПРОБЛЕМ С ПРОГРЕССИВНОЙ 525-СТРОЧНОЙ РАЗВЕРТКОЙ РЕКОМЕНДУЕМ ВЫБРАТЬ ДЛЯ ВХОДНОГО СИГНАЛА УСТАНОВКУ "СТАНДАРТНАЯ ЧЕТКОСТЬ". ПРИ ВОЗНИКНОВЕНИИ ВОПРОСОВ О СОВМЕСТИМОСТИ ВАШЕГО ВИДЕОУСТРОЙСТВА С ДАННЫМ УСТРОЙСТВОМ ОБРАЩАЙТЕСЬ В НАШ ЦЕНТР ПОДДЕРЖКИ КЛИЕНТОВ.**

### ■ AV Connector Out (Выход AV) (модель для Европы)

Выбор выходного видеосигнала на разъеме AV MONITOR OUT: композитный или компонентный RGB сигнал.

Если разъем SCART в телевизоре поддерживает RGB, выберите RGB. Более подробная информация приведена в руководстве по эксплуатации телевизора. Для всех телевизоров можно выбирать установку Video (Видео).

- **Video (Видео) (по умолчанию):** На выход AV MONITOR OUT подается композитный видеосигнал.
- **RGB:** На выход AV MONITOR OUT подается компонентный видеосигнал RGB.

#### Примечания:

- При выборе RGB на выход COMPONENT VIDEO OUT не подается сигнал.
- При подключении компонента HDMI к разъему HDMI DRX-730 для AV Connector Out (Выход AV) будет принудительно выбрана установка Video (Видео).

### ■ HDMI Resolution (Разрешение)

Выбор разрешения видеосигнала на выходе HDMI.

- **1920 x 1080p:** Выберите, если Ваш телевизор поддерживает видеосигнал 1080p с прогрессивной разверткой.
- **1920 x 1080i:** Выберите, если Ваш телевизор поддерживает видеосигнал 1080i с чересстрочной разверткой.
- **1280 x 720p:** Выберите, если Ваш телевизор поддерживает видеосигнал 720p с прогрессивной разверткой.
- **720 x 480p (NTSC), 720 x 576p (PAL) (по умолчанию):** Выберите, если Ваш телевизор с HDMI поддерживает видеосигнал 480p или 576p с прогрессивной разверткой.
- **720 x 480i (NTSC), 720 x 576i (PAL):** Выберите, если Ваш телевизор с HDMI поддерживает видеосигнал 480i или 576i с чересстрочной разверткой.

Для изменения значения разрешения выберите требуемое, а затем нажмите ENTER. При появлении на экране сообщения о подтверждении выбора нажмите ENTER для подтверждения.

**Примечания:**

- При изменении разрешения возможно пропадание изображения и появление его через некоторое время.

• **Сброс установок HDMI**

Если изображение не появляется после изменения значения разрешения, выполните приведенные ниже действия для возврата к разрешению по умолчанию: 720 x 480p (NTSC), 720 x 576p (PAL).

---

**1 Переведите DRX-730 в дежурный режим.**

**2 Удерживая нажатой кнопку Останов (□) на DRX-730, нажмите STANDBY/ON.**

Удерживайте нажатой кнопку Останов (□), пока на дисплее не появится “DVD - NO REQ.”.

---

**3 Несколько раз нажмите Воспроизведение/Пауза (▷/⏸) для выбора “HDMI CLEAR”.**

Если Вы передумали, выберите “DVD - NO REQ.”.

---

**4 Нажмите STANDBY/ON.**

Значение HDMI Resolution (Разрешение) будет сброшено к установке по умолчанию, и DRX-730 перейдет в дежурный режим. Нажмите еще раз кнопку STANDBY/ON для включения устройства. Для установки HDMI Audio (Звуковой сигнал через разъем HDMI) (стр. 13) будет выбрано значение Off (Выкл.).

■ **HDMI Color (Цвет)**

Выбор цвета для сигнала на выходе HDMI.

- **Full range RGB (Полный RGB):** Яркие белые участки и густой черный цвет.
- **RGB:** Выберите эту установку, если белые и черные участки слишком выделяются с случае установки Full range RGB (Полный RGB).
- **Component (Компонентный):** Стандартный формат компонентного видеосигнала, используемый в HDMI-компонентах.

Установка по умолчанию зависит от подключенного HDMI-компонента.

## Выбор языка

В пункте *Other Languages* (Другие языки) установок Audio Language (Язык звукового сопровождения), Subtitle Language (Язык субтитров) и DVD Menu Lang. (Язык меню DVD) можно также задать язык, используя 2-буквенные сокращенные обозначения или 4-значные коды, указанные на стр. 66.

---

**1 Выберите “Other Languages” (Другие языки) и нажмите ENTER.**

---

**2 Воспользуйтесь кнопками со стрелками влево/вправо (◀/▶) для выбора языка по его сокращенному обозначению.**

Для некоторых языков отображается только цифровой код.

- Для выбора языка по 4-значному коду воспользуйтесь кнопками со стрелками вверх/вниз (▲/▼) или кнопками с цифрами для ввода требуемого кода, после чего нажмите ENTER.

■ **Audio Language (Язык звукового сопровождения)**

Выбор используемой по умолчанию установки языка звукового сопровождения для дисков DVD-Video.

- **English (Английский) (по умолчанию):** Используется английский язык звукового сопровождения (при наличии).
- **Languages (Языки):** Используется выбранный язык (при наличии). (Доступные языки зависят от места приобретения DRX-730).
- **Other Languages (Другие языки):** Воспользуйтесь сокращенными обозначениями и кодами языков, приведенными на стр. 66, для выбора языков, не указанных выше.

**Примечания:**

- Для некоторых дисков DVD-Video язык звукового сопровождения задается диском независимо от данной установки.
- Для некоторых дисков DVD-Video язык звукового сопровождения можно выбрать из меню. В этом случае нажмите MENU для отображения меню диска и выберите в нем язык звукового сопровождения.

■ **Subtitle Language (Язык субтитров)**

Выбор используемой по умолчанию установки языка субтитров для дисков DVD-Video.

- **English (Английский) (по умолчанию):** Используется английский язык субтитров (при наличии).
- **Languages (Языки):** Используется выбранный язык субтитров (при наличии). (Доступные языки зависят от места приобретения DRX-730).
- **Other Languages (Другие языки):** Воспользуйтесь сокращенными обозначениями и кодами языков, приведенными на стр. 66, для выбора языков, не указанных выше.

**Примечания:**

- Для некоторых дисков DVD-Video язык субтитров задается диском независимо от данной установки.
- Для некоторых дисков DVD-Video язык субтитров можно выбрать из меню. В этом случае нажмите MENU для отображения меню диска и выберите в нем язык субтитров.
- Установка Subtitle Language (Язык субтитров) также относится к дискам DivX<sup>®</sup>, использующим внешние файлы с субтитрами (см. “O DivX<sup>®</sup>” на стр. 62).

**■ DVD Menu Lang. (Язык меню DVD)**

Выбор используемой по умолчанию установки языка меню для дисков DVD-Video и некоторых дисков DivX®.

- **w/Subtitle Lang. (Язык субтитров) (по умолчанию):** Для меню используется выбранный язык субтитров (при наличии).
- **Languages (Языки):** Используется выбранный язык меню (при наличии). (Доступные языки зависят от места приобретения DRX-730).
- **Other Languages (Другие языки):** Воспользуйтесь сокращенными обозначениями и кодами языков, приведенными на стр. 66, для выбора языков, не указанных выше.

**■ Subtitle Display (Отображение субтитров)**

Установка определяет, будут ли субтитры на диске DVD-Video выводиться на экран по умолчанию.

- **On (Вкл.) (по умолчанию):** Субтитры выводятся на экран по умолчанию (при наличии).
- **Off (Выкл.):** Субтитры по умолчанию не отображаются на экране.

**Примечание:**

- Для некоторых дисков DVD-Video отображение субтитров задается диском независимо от данной установки.

**Установки Display (Экран)****■ OSD Language (Язык экранного меню)**

Выбор языка экранного меню.

- **English (Английский) (по умолчанию):** Экранное меню на английском языке.
- **Language (Язык):** Доступные языки зависят от места приобретения DRX-730.

**■ Angle Indicator (Индикатор угла камеры)**

Установка определяет, будет ли пиктограмма камеры (📷) отображаться на экране при воспроизведении диска DVD-Video с виде, записанным под разными углами расположения камеры.

- **On (Вкл.) (по умолчанию):** Пиктограмма отображается.
- **Off (Выкл.):** Пиктограмма не отображается.

**Установки Option (Варианты)****■ Parental Lock (Родительский контроль)**

См. "Parental Lock (Родительский контроль)" ниже.

**■ DTS Downmix (Микширование DTS)**

Определяет микширование многоканального аудиосигнала DTS при выборе в пункте DTS Out (см. 56) установки DTS > PCM. Выберите Lt/Rt, если AV ресивер/декодер поддерживает Dolby Pro Logic, но не DTS, и подключен к выходу OPTICAL DIGITAL OUT.

- **STEREO (Стерео) (по умолчанию):** Многоканальный DTS преобразуется в 2-канальный стереосигнал.
- **Lt/Rt:** Многоканальный DTS преобразуется в матрично-кодированный объемный звук, совместимы с матричными декодерами Dolby surround.

**■ DivX(R) VOD**

См. "DivX® VOD" на стр. 60.

**Parental Lock (Родительский контроль)**

Некоторые диски DVD-Video содержат материал, не подходящий для просмотра детьми, поэтому для ограничения просмотра можно воспользоваться системой *родительского контроля*. (Более подробная информация приведена на упаковке диска). Для DRX-730 можно выполнить установку, при которой диски, требующие высокого уровня родительского контроля, будут воспроизводиться только после ввода пароля. В системе предусмотрено восемь уровней родительского контроля.

Кроме того, некоторые диски DVD-Video используют код страны или региона для блокирования неподходящего материала на основании установки страны или региона в DRX-730.

Для использования функции родительского контроля необходимо вначале ввести пароль, задать уровень родительского контроля и указать страну или регион. По умолчанию пароль не установлен.

- **Password (Пароль):** Используется для установки пароля.
- **Level Change (Изменение уровня):** Используется для установки уровня родительского контроля.
- **Country Code (Код страны):** Используется для указания страны или региона.

**■ Установка пароля**

Перед изменением установок Level Change (Изменение уровня) и Country Code (Код страны) необходимо задать пароль.

**1 Выберите "Password" (Пароль) и нажмите ENTER.****2 С помощью кнопок с цифрами введите 4-значный пароль.**

Вместо цифр на экране отображаются "звездочки" (\*).

**3 Нажмите ENTER, чтобы установить пароль. Пароль установлен.****Примечания:**

- Рекомендуем записать пароль. Если Вы забудете его, придется сбрасывать установки DRX-730 (на стр. 65) и задавать новый пароль.
- При задании пароля и уровня родительского контроля попытка воспроизвести диск с уровнем, превышающим заданный уровень родительского контроля, приведет к появлению приглашения на ввод пароля. Воспроизведение станет возможным только после ввода правильного пароля.
- Вместо полной блокировки воспроизведения в некоторых дисках DVD-Video предусмотрена функция пропуска неподходящих сцен.
- Не все диски DVD-Video поддерживают функцию родительского контроля. Такие диски будут воспроизводиться независимо от установленного уровня родительского контроля.

### ■ Изменение пароля

Чтобы изменить пароль, потребуется ввести старый пароль.

**1 Выберите “Password” (Пароль) и нажмите ENTER.**

**2 Воспользуйтесь кнопками с цифрами для ввода старого пароля, а затем нажмите ENTER.**

**3 Введите новый пароль и нажмите ENTER.**  
Новый пароль будет установлен.

■ **Установка уровня родительского контроля**  
Более высокий уровень соответствует дискам с неподходящими сценами; более низкий уровень соответствует дискам со сценами, которые могут смотреть практически все. Для ограничения воспроизведения дисков, например, с уровнем 4 или выше, выполните в DRX-730 установку 3.

**1 Выберите “Level Change” (Изменение уровня) и нажмите ENTER.**

**2 Воспользуйтесь кнопками с цифрами для ввода пароля, а затем нажмите ENTER.**

**3 Воспользуйтесь кнопками со стрелками влево/вправо (◀/▶) для выбора уровня родительского контроля и нажмите ENTER.**  
Уровень родительского контроля установлен.

### ■ Указание страны или региона

Вы можете указать страну или регион с помощью 2-буквенного сокращенного обозначения или 4-значного кода, указанного в списке на стр. 66

**1 Выберите “Country Code” (Код страны) и нажмите ENTER.**

**2 Воспользуйтесь кнопками с цифрами для ввода пароля, а затем нажмите ENTER.**

**3 Воспользуйтесь кнопками со стрелками влево/вправо (▲/▼) для выбора страны или региона по сокращенному обозначению, а затем нажмите ENTER.**

- Для выбора страны или региона по 4-значному коду воспользуйтесь кнопками со стрелками вверх/вниз (▲/▼) или кнопками с цифрами для ввода требуемого кода, после чего нажмите ENTER.

Установка страны или региона завершена.

#### Примечание:

- Новая установка страны или региона начнет действовать при следующей загрузке диска. Если диск уже установлен, необходимо извлечь его и загрузить вновь, чтобы новая установка начала действовать.

## DivX® VOD

Для воспроизведения файлов DivX® VOD (Видео по заказу) на DRX-730, возможно, потребуется предоставить регистрационный код DivX® VOD провайдеру DivX® VOD. В этом случае используйте регистрационный код DivX® VOD, отображаемый в установке Display (Отображение).

- **Display (Отображение):** Отображение регистрационного кода DivX® VOD.

### ■ Просмотр регистрационного кода DivX® VOD

**1 Нажмите SETUP.**

На экране появится меню Setup (Установки).

**2 Выберите “Initial Settings” (Начальные установки) и нажмите ENTER.**

На экране появится меню Initial Settings (Начальные установки).

**3 Выберите “Options” (Варианты), затем “DivX(R) VOD” и “Display” (Отображение). Нажмите ENTER.**

На экране появится регистрационный код DivX® VOD.

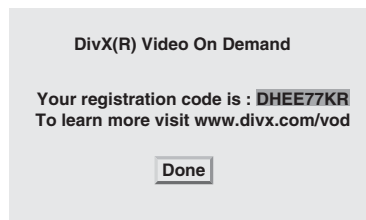

#### Примечания:

- В файлах DivX® VOD используется защита DRM (Управление правами на цифровые материалы), поэтому они могут воспроизводиться только на зарегистрированных проигрывателях.
- При попытке воспроизвести файл DivX® VOD без разрешения на воспроизведение на DRX-730 появится сообщение “Authorization Error” (Ошибка авторизации), и воспроизведение будет невозможным.
- Некоторые файлы DivX® VOD можно воспроизводить ограниченное число раз. При воспроизведении такого файла на DRX-730 остающееся количество воспроизведений отображается на экране. При попытке воспроизвести файл с исчерпанным лимитом воспроизведения на экране появится сообщение “Rental Expired” (Прокат завершен), и воспроизведение будет невозможным. Для файлов DivX® VOD без ограничения количества просмотров на экран не выводится количество оставшихся просмотров, и Вы можете воспроизводить их любое число раз.

# Приложение

## Поддерживаемые диски и форматы

DRX-730 может воспроизводить диски со следующими логотипами:



### Примечания:

- Также поддерживаются диски Kodak Picture CD.
- Логотип FUJICOLOR CD COMPATIBLE является товарным знаком Fuji Photo Film Co. Ltd.
- Логотип DVD является товарным знаком DVD Format/Logo Licensing Corporation.
- Некоторые записываемые диски CD и DVD могут не воспроизводиться из-за характеристик диска, наличия на поверхности царапин, пыли, грязи, конденсации влаги на диске или линзах устройства считывания и т.д. Более подробная информация приведена в разделе "Совместимость с записываемыми дисками" ниже.

## Компакт диски с управлением копированием

DRX-730 соответствует стандарту Audio CD. Возможность использования и качество звучания дисков, не соответствующих этому стандарту, не гарантируется.

## Двусторонние диски DualDisc

DualDisc - это двусторонний диск со слоем DVD для видео на одной стороне и слоем CD - на другой. Сторона CD может проигрываться на обычном проигрывателе компакт-дисков.

DRX-730 может воспроизводить записи со стороны DVD дисков DualDisc.

Поскольку слой CD не соответствует стандарту Audio CD, некоторые диски DualDisc проигрываться не будут.

Для получения дополнительной информации о стандарте DualDisc обратитесь к изготовителю диска или торгующей ими компании.

## Совместимость с записываемыми дисками

### ■ CD-R/RW

- DRX-730 совместим с дисками CD-R/RW, записанными в следующих форматах: Audio CD, VCD, SVCD и ISO 9660 (CD-ROM).
- Для дисков ISO 9660 следует использовать файловую систему ISO 9660 Уровень 1 или Уровень 2 CD-ROM или файловые системы с расширенными возможностями Joliet или Romeo.
- Диски с многосеансовой записью не поддерживаются.
- Устройство не может воспроизводить нефинализированные диски. Более подробная информация о финализации диска приведена в руководстве по эксплуатации рекордера.
- Некоторые диски не смогут быть проиграны, а при воспроизведении некоторых будет слышен шум, или звуковой сигнал будет искажен. Это связано с особенностями диска и не является неисправностью.

### ■ DVD-R/RW/R DL

- DRX-730 совместим с дисками DVD-R/RW и DVD+R DL (двухслойные), записанными в следующих форматах: DVD-Video, режим VR (Режим видеозаписи) и UDF Bridge DVD-ROM.
- При проигрывании записи, которую редактировали на DVD-рекордере (удаляли некоторые сцены и т.п.), в точках редактирования возможно кратковременное исчезновение изображения. Это не является неисправностью.
- Диски с многосеансовой записью не поддерживаются.
- Устройство не может воспроизводить нефинализированные диски. Более подробная информация о финализации диска приведена в руководстве по эксплуатации рекордера.
- Некоторые диски не смогут быть проиграны, а при воспроизведении некоторых будет слышен шум, или звуковой сигнал будет искажен. Это связано с особенностями диска и не является неисправностью.

## ■ DVD+R/RW/DL

- DRX-730 совместим с дисками DVD+R/RW и DVD+R DL (двухслойные), записанными в формате DVD-Video.
- При воспроизведении дисков, которые ранее редактировались, возможно несоответствие изображения на экране результатам редактирования.
- Диски с многосекансовой записью не поддерживаются.
- Устройство не может воспроизводить нефинализированные диски. Более подробная информация о финализации диска приведена в руководстве по эксплуатации рекордера.
- Некоторые диски не смогут быть проиграны, а при воспроизведении некоторых будет слышен шум, или звуковой сигнал будет искажен. Это связано с особенностями диска и не является неисправностью.

## Диски, записанные на компьютере

- Воспроизведение записанных на компьютере дисков может оказаться невозможным из-за установок программного обеспечения записи на диск или конфигурации компьютера.
- При записи дисков выбирайте правильный формат. Более подробная информация приведена в руководстве по использованию программного обеспечения для записи дисков.
- Не поддерживаются диски с пакетной записью.

## Файлы MP3, WMA и MPEG-4 AAC

- DRX-730 может воспроизводить звуковые файлы следующих форматов: MP3 (MPEG-1 Audio Layer 3), WMA (Windows Media Audio) и MPEG-4 AAC.
- DRX-730 может воспроизводить файлы MP3, WMA и MPEG-4 AAC, записанные на дисках CD-R/RW и USB-накопителях.
- Поддерживаются следующие значения частоты дискретизации: 32 кГц, 44,1 кГц и 48 кГц.
- Для файлов MP3 и WMA рекомендуем использовать скорость передачи данных (битрейт) выше 128 кб/с.
- Для файлов MPEG-4 AAC поддерживается скорость передачи данных от 16 до 320 кб/с.
- Переменные скорости передачи данных (VBR) для файлов MP3, WMA и MPEG-4 AAC не поддерживаются.
- Кодирование "без потерь" WMA Lossless не поддерживается.
- Проигрывание файлов с DRM (Управление правами на цифровые материалы) не является возможным.
- Устройство распознает только файлы MP3, WMA и MPEG-4 AAC с расширением .mp3/.MP3, .wma/.WMA или .m4a, соответственно.
- На диске может быть записано до 299 каталогов, каждый из которых может содержать до 648 файлов и подкаталогов. Однако, в зависимости от структуры каталогов, не все каталоги и файлы будут распознаваться и воспроизводиться.

## Файлы JPEG

- DRX-730 может выводить на экран изображения, записанные на дисках следующих форматов: Fuji Color CD, Kodak Picture CD. DRX-730 также может выводить на экран изображения файлов JPEG, записанных на дисках CD-R/RW и USB-накопителях. Некоторые изображения на дисках могут не выводиться на экран в связи с особенностями способа их записи и другими факторами.
- Поддерживаются файлы JPEG с базовым уровнем и файлы JPEG Exif 2.2 с разрешением до 3 072 x 2 048. (Exif - формат файлов изображений для обмена - используется цифровыми фотоаппаратами для записи метаданных).
- Не поддерживаются файлы в прогрессивном JPEG формате.
- Устройство распознает только файлы JPEG с расширением .jpg/.JPG.
- На диске может быть записано до 299 каталогов, каждый из которых может содержать до 648 файлов и подкаталогов. Однако, в зависимости от структуры каталогов, не все каталоги и файлы будут распознаваться и воспроизводиться.

## O DivX®

Медиатехнология DivX® была разработана DivX, Inc. Она использует алгоритмы сжатия для приведения размера фильма или видеозаписи в соответствие с объемом диска CD или DVD при сохранении высокого качества изображения. Она поддерживает такие интерактивные функции, как меню, субтитры и звуковые дорожки на разных языках. По аналогии с DVD-Video файлы DivX® называются *заголовками*.

DRX-730 может воспроизводить файлы DivX®, записанные на записываемых носителях CD и DVD, перечисленных в разделе "Совместимость с записываемыми дисками" на стр. 61. При присвоении названий файлам DivX® перед записью на диск обратите внимание на то, что записанные на диск файлы DivX® будут воспроизводиться в алфавитном порядке.

- DRX-730 является официальным DivX® Ultra-сертифицированным изделием и может воспроизводить все версии видео DivX® (в т.ч. DivX® 6) при улучшенном воспроизведении медиафайлов DivX® и файлов в медиаформате DivX®.
- DRX-730 может воспроизводить файлы DivX®, записанные на дисках CD-R/RW и CD-ROM, но не на USB-накопителях.
- Устройство распознает только файлы DivX® с расширением .avi или .divx.

## ■ Использование внешних файлов с субтитрами

Для фильмов DivX® используются специальные файлы - *внешние файлы с субтитрами* - для отображения субтитров. Для внешних файлов с субтитрами могут использоваться перечисленные ниже наборы шрифтов. Для выбора шрифта/языка, соответствующего внешнему файлу с субтитрами, выполните установку Subtitle Language (Язык субтитров) (см. стр. 58).

DRX-730 поддерживает следующие группы языков:

<b>Группа 1</b>	Албанский (sq), баскский (eu), каталонский (ca), датский (da), голландский (nl), английский (en), фарерский (fo), финский (fi), французский (fr), немецкий (de), исландский (is), ирландский (ga), итальянский (it), норвежский (no), португальский (pt), ретороманский (rm), шотландский (gd), испанский (es), шведский (sv)
<b>Группа 2</b>	Албанский (sq), хорватский (hr), чешский (cs), венгерский (hu), польский (pl), румынский (ro), словацкий (sk), словенский (sl)
<b>Группа 3</b>	Болгарский (bg), белорусский (be), македонский (mk), русский (ru), сербский (sr), украинский (uk)
<b>Группа 4</b>	Иврит (iw), идиш (ji)
<b>Группа 5</b>	Турецкий (tr)

#### Примечания:

- Субтитры из некоторых внешних файлов могут отображаться некорректно, а некоторые вообще не будут выводиться на экран.
- Устройство распознает только файлы субтитров, имеющие расширения .srt, .sub, .ssa или .smi. (Обратите внимание на то, что эти файлы не отображаются Диск-навигатором).
- Имя внешнего файла с субтитрами должно начинаться с имени соответствующего файла фильма.
- Файл фильма может иметь до 10 внешних файлов с субтитрами.

## О WMV

WMV - сокращение от *Windows Media Video* - означает технику сжатия видео, разработанную Microsoft Corporation. Видеоматериал может быть записан в формате WMV с помощью кодера Windows Media Encoder.

- DRX-730 поддерживает файлы WMV9, закодированные кодером Windows Encoder 9 Series.
- DRX-730 может воспроизводить файлы WMV, записанные на дисках CD-R/RW, но не на USB-накопителях.
- Устройство распознает только файлы WMV9 с расширением .wmv.
- Поддерживается разрешение видео до 720 x 480 или 720 x 576.
- Advanced Profile (Улучшенный профиль) не поддерживается.
- Максимальная средняя скорость передачи данных составляет приблизительно 2-3 Мб/с. (Максимальная скорость передачи данных зависит от условий кодирования).

## О MPEG-4 AAC

AAC - сокращение от *Advanced Audio Coding* - означает технику сжатия звука, используемую для MPEG-2 и MPEG4-4. Реальный формат данных и расширение файла зависят от программного обеспечения, используемого для создания файла AAC.

- DRX-730 может воспроизводить файлы AAC, записанные iTunes с расширением .m4a.
- Проигрывание файлов с DRM (Управление правами на цифровые материалы) не является возможным. Также может оказаться невозможным воспроизведение файлов, закодированных с использованием некоторых версий iTunes.

## О WMA

WMA - сокращение от *Windows Media Audio* - означает технику сжатия звука, разработанную Microsoft Corporation. Аудиоматериал может быть закодирован в формате WMA с помощью плеера Windows Media Player версии 7.1.1, Windows Media Player для Windows XP или Windows Media Player 9 Series.

- DRX-730 может воспроизводить файлы WMA.
- Используйте только приложения, сертифицированные Microsoft Corporation для кодирования файлов WMA. В случае применения несертифицированного приложения полученные файлы могут воспроизводиться некорректно.

## Регионы DVD-Video

DVD-плеерам и дискам DVD-Video присваивается номер региона, в зависимости от страны или региона, в котором они продаются. DVD-плеер может воспроизводить только диски с совпадающим номером региона. Диски с другим номером региона не могут проигрываться.

Номер региона указан на тыльной панели DRX-730. DRX-730 может воспроизводить диски с тем же номером региона или пометкой *ALL (Все)*. При попытке воспроизвести диск DVD-Video с другим номером региона на экране появится сообщение "Incompatible disc region number, Can't play disc" (Несовпадающий номер региона. Воспроизведение диска невозможно).

## Уход за дисками

### Хранение дисков

Храните диски в футлярах в вертикальном положении в месте, не подверженном воздействию очень высоких или низких температур, высокой влажности или прямым солнечным лучам. Обязательно читайте прилагаемые к дискам меры предосторожности.

### Обращение с дисками

- Берите диск за края, чтобы предотвратить появление на его поверхности отпечатков пальцев, царапин и грязи.

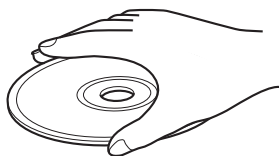

- Диски с отпечатками пальцев, царапинами или грязью могут воспроизводиться неправильно. В этом случае воспользуйтесь мягкой сухой тканью и протрите диск прямыми движениями от центра к краям. Не протирайте диск круговыми движениями, поскольку это может привести к его повреждению. Никогда не используйте загрязненную ткань для очистки.

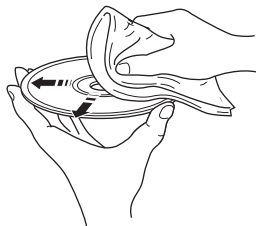

- Если диск сильно загрязнен, воспользуйтесь для очистки мягкой влажной тканью, после чего обязательно высушите диск. Никогда не используйте бензин, растворитель или другие средства для очистки, такие как средства для очистки виниловых пластинок.
- Не загружайте в DRX-730 сильно поврежденные, потрескавшиеся или изогнутые диски, поскольку они могут повредить устройство.
- Не прикрепляйте наклейки или этикетки к дискам, поскольку они могут вызвать изгиб диска и сделать его непригодным для дальнейшего использования. На арендуемых дисках часто прикреплены наклейки или этикетки. Перед проигрыванием таких дисков убедитесь в том, что на пределы наклейки не выступает клей.
- Не загружайте в DRX-730 несколько дисков одновременно.
- Более подробная информация об обращении с диском приведена в прилагаемом к нему мерах предосторожности.

## Диски особой формы

DRX-730 не может воспроизводить диски нестандартной формы, например, шестиугольные или в форме сердца. Эти диски могут нарушить нормальную работу устройства, поэтому не загружайте их в проигрыватель.

## Чистка линз устройства считывания

При накоплении пыли и грязи на линзах устройства считывания DRX-730 возможно пропадание звука или искажение изображения. В этом случае следует обратиться к дилеру Yamaha. Не используйте коммерческие средства очистки линз, так как они могут вызвать их повреждение.

## Правила обращения с DRX-730

### Установка

- Поместите DRX-730 на устойчивую поверхность рядом с телевизором и другими аудиовидеокомпонентами, которые Вы планируете использовать.
- Не ставьте ничего на верхнюю поверхность DRX-730.
- Не устанавливайте DRX-730 на телевизор. Держите устройство на расстоянии от компонентов, чувствительных к электромагнитному полю, например, видеомагнитофонов.
- Не располагайте DRX-730 на верхней поверхности усилителя мощности или других сильно нагревающихся компонентов. При установке DRX-730 в стойке поместите усилитель и другие нагревающиеся компоненты на нижние полки, как можно дальше от DRX-730.

### Избегайте установки в местах, подверженных действию:

- Прямых солнечных лучей
- Высокой влажности или с плохой вентиляцией
- Высоким или низким температурам
- Вибрации
- Сильной запыленности
- Дыма, пара, высоких температур (например, на кухне)

### Перемещение DRX-730 в другое место

Прежде чем перемещать DRX-730 в другое место, извлеките диск, закройте лоток и нажмите кнопку STANDBY/ON для перевода устройства в дежурный режим. После того, как исчезнет сообщение “STANDBY” (Дежурный режим), отключите кабель питания от электросети.

#### Примечание:

- Отсоединения кабеля питания до исчезновения сообщения “STANDBY” (Дежурный режим) может привести к сбросу установок DRX-730 к заводским.
- Перемещение DRX-730 в другое место с диском в лотке может привести к повреждению диска.

## Сброс установок DRX-730

Настройки DRX-730 можно вернуть к заводским.



### 1 Переведите DRX-730 в дежурный режим.

### 2 Удерживая нажатой кнопку Останов (□) на передней панели DRX-730, нажмите STANDBY/ON. Удерживайте нажатой кнопку Останов (□), пока на дисплее не появится “DVD - NO REQ.”.

### 3 Несколько раз нажмите Воспроизведение/Пауза (>|||) для выбора “DVD—INIT.”.

Если Вы передумали, выберите “DVD - NO REQ.”.

### 4 Нажмите STANDBY/ON.

Настройки DRX-730 вернуться к установкам по умолчанию, и устройство перейдет в дежурный режим. Нажмите еще раз кнопку STANDBY/ON для включения DRX-730.

Установки изображения на ТВ экране, разрешения HDMI и другие вернуться к заводским. Для установки HDMI Audio (Звуковой сигнал через разъем HDMI) будет выбрано значение ВЫКЛ.

## Список языков, стран и регионов

### Список языков

#### ■ Язык (сокращенное обозначение), код

Японский (ja), 1001	Бутанский (dz), 0426	Киргизский (ky), 1125	Сингальский (si), 1909
Английский (en), 0514	Эсперанто (eo), 0515	Латынь (la), 1201	Словацкий (sk), 1911
Французский (fr), 0618	Эстонский (et), 0520	Лингальский (ln), 1214	Словенский (sl), 1912
Немецкий (de), 0405	Баскский (eu), 0521	Лаосский (lo), 1215	Самоа (sm), 1913
Итальянский (it), 0920	Персидский (fa), 0601	Литовский (lt), 1220	Шона (sn), 1914
Испанский (es), 0519	Финский (fi), 0609	Латвийский (lv), 1222	Сомали (so), 1915
Китайский (zh), 2608	Фиджи (fj), 0610	Малагасийский (mg), 1307	Албанский (sq), 1917
Голландский (nl), 1412	Фарерский (fo), 0615	Маори (mi), 1309	Сербский (sr), 1918
Португальский (pt), 1620	Фризский (fy), 0625	Македонский (mk), 1311	Сисвати (ss), 1919
Шведский (sv), 1922	Ирландский (ga), 0701	Малаяла (ml), 1312	Сесото (st), 1920
Русский (ru), 1821	Шотландский газельский (gd), 0704	Монгольский (mn), 1314	Суданский (su), 1921
Корейский (ko), 1115	Галисийский (gl), 0712	Молдавский (mo), 1315	Суахили (sw), 1923
Греческий (el), 0512	Гуарани (gn), 0714	Марати (mr), 1318	Тамильский (ta), 2001
Афар (aa), 0101	Гуджаратский (gu), 0721	Малайский (ms), 1319	Телугу (te), 2005
Абхазский (ab), 0102	Хауса (ha), 0801	Мальтийский (mt), 1320	Таджикский (tg), 2007
Африкаанс (af), 0106	Хинди (hi), 0809	Бирманский (my), 1325	Тайский (th), 2008
Амхарский (am), 0113	Хорватский (hr), 0818	Науру (na), 1401	Тигринский (ti), 2009
Арабский (ar), 0118	Венгерский (hu), 0821	Непальский (ne), 1405	Туркменский (tk), 2011
Ассамский (as), 0119	Армянский (hy), 0825	Норвежский (no), 1415	Тагальский (tl), 2012
Аймара (ay), 0125	Интерлингва (ia), 0901	Окситанский (oc), 1503	Сетсвана (tn), 2014
Азербайджанский (az), 0126	Интерлинг (ie), 0905	Оромо (om), 1513	Тонга (to), 2015
Башкирский (ba), 0201	Инуиак (ik), 0911	Ория (or), 1518	Турецкий (tr), 2018
Белорусский (be), 0205	Индонезийский (in), 0914	Пенджабский (pa), 1601	Тсонга (ts), 2019
Болгарский (bg), 0207	Исландский (is), 0919	Польский (pl), 1612	Татарский (tt), 2020
Бихари (bh), 0208	Иврит (iw), 0923	Пушту (ps), 1619	Тви (tw), 2023
Бислама (bi), 0209	Идиш (ji), 1009	Кечуа (qu), 1721	Украинский (uk), 2111
Бенгальский (bn), 0214	Яванский (jw), 1023	Ретороманский (rm), 1813	Урду (ur), 2118
Тибетский (bo), 0215	Грузинский (ka), 1101	Кирунди (rn), 1814	Узбекский (uz), 2126
Бретонский (br), 0218	Казахский (kk), 1111	Румынский (ro), 1815	Вьетнамский (vi), 2209
Каталанский (ca), 0301	Гренландский (kl), 1112	Киньяруанда (rw), 1823	Волапюк (vo), 2215
Корсиканский (co), 0315	Камбоджийский (km), 1113	Санскрит (sa), 1901	Волоф (wo), 2315
Чешский (cs), 0319	Каннадский (kn), 1114	Синдхи (sd), 1904	Хоса (xh), 2408
Валлийский (cy), 0325	Кашмир (ks), 1119	Санго (sg), 1907	Еруба (yo), 2515
Датский (da), 0401	Курдский (ku), 1121	Сербскохорватский (sh), 1908	Зулусский (zu), 2621

### Список стран и регионов

#### ■ Язык, код, сокращенное обозначение

Аргентина, 0118, ar	Финляндия, 0609, fi	Малайзия, 1325, my	Сингапур, 1907, sg
Австралия, 0121, au	Франция, 0618, fr	Мексика, 1324, mx	Испания, 0519, es
Австрия, 0120, at	Германия, 0405, de	Нидерланды, 1412, nl	Швеция, 1905, se
Бельгия, 0205, be	Гонконг, 0811, hk	Новая Зеландия, 1426, nz	Швейцария, 0308, ch
Бразилия, 0218, br	Индия, 0914, in	Норвегия, 1415, no	Тайвань, 2023, tw
Канада, 0301, ca	Индонезия, 0904, id	Пакистан, 1611, pk	Таиланд, 2008, th
Чили, 0312, cl	Италия, 0920, it	Филиппины, 1608, ph	Великобритания, 0702, gb
Китай, 0314, cn	Япония, 1016, jp	Португалия, 1620, pt	США, 2119, us
Дания, 0411, dk	Республика Корея, 1118, kr	Российская Федерация, 1821, ru	

## Поиск и устранение неисправностей

При появлении проблем в процессе использования DRX-730 попробуйте найти решение в следующих таблицах. Если неисправность не указана в таблицах, или Вы не можете устранить проблему, обратитесь к дилеру Yamaha.

### Общие

Проблема	Возможная причина	Устранение
<b>DRX-730 выключается сразу после включения.</b>	Возможно, кабель питания подключен неправильно.	Убедитесь в том, что кабель питания правильно включен в розетку электросети.
	Короткое замыкание в кабеле акустической системы.	Проверьте правильность подключения кабелей акустических систем (на стр. 9).
	DRX-730 был подвергнут сильному действию электричества, например, в результате удара молнии или сильного электростатического разряда.	Переведите DRX-730 в дежурный режим, а затем отсоедините кабель питания от сети. Подождите 30 секунд, а затем подключите кабель питания к сети и вновь включите устройство.
<b>Нет звука в акустических системах.</b>	Громкость установлена на минимум.	Увеличьте громкость (на стр. 17).
	Звук временно отключен.	Включите звук (на стр. 17).
	Неправильно выбран источник входного сигнала.	Выберите правильно источник входного сигнала (на стр. 16).
	Неправильно подключены кабели акустических систем.	Проверьте подключения кабелей акустических систем (на стр. 9).
	Установленный диск не поддерживается.	Используйте только поддерживаемые форматы дисков (на стр. 61).
<b>Отсутствует изображение на экране телевизора.</b>	Неправильно подключены кабели телевизора.	Проверьте подключения кабелей ТВ (на стр. 12).
	При одновременном использовании разъемов COMPONENT VIDEO OUT и HDMI на выход COMPONENT VIDEO OUT может подаваться видеосигнал с прогрессивной разверткой, независимо от выполненной установки Component Out (Компонентный выход).	Отсоедините компонент HDMI или выполните подключение к телевизору, поддерживающему прогрессивную развертку, через разъем COMPONENT VIDEO OUT (на стр. 12).
<b>Неправильное отображение видео на ТВ-экране.</b>	Неправильные установки Video Output (Видеовыход).	Проверьте установки Video Output (Видеовыход) и, при необходимости, исправьте (на стр. 57).
	В пункте Component Out (Выход компонентного сигнала) выполнена установка Progressive (Прогрессивная развертка), однако подключенный в разъему COMPONENT VIDEO OUT телевизор не поддерживает ее.	Измените установку в пункте Component Out (Выход компонентного сигнала) на Interlace (Чересстрочная развертка) (на стр. 57).
	В пункте AV Connector Out (Выход AV) выполнена установка RGB, однако подключенный в разъему AV MONITOR OUT телевизор не поддерживает ее.	Измените установку в пункте AV Connector Out (Выход AV) на Video (Видео) (на стр. 57).
	Подключенный к разъему HDMI телевизор не поддерживает выбранное разрешение.	Измените установку HDMI Resolution (Разрешение HDMI) на значение, поддерживаемое телевизором (на стр. 57).

Проблема	Возможная причина	Устранение
На экране появилось сообщение “HDMI ERROR” (Ошибка HDMI), или отсутствует изображение на телевизоре с разъемом HDMI.	Неправильно выбрано разрешение для сигнала HDMI, или произошла ошибка HDMI.	Проверьте установку разрешения для сигнала HDMI и, при необходимости, исправьте (на стр. 57).
		Сбросьте установки HDMI (на стр. 57).
DRX-730 неожиданно выключился.	Выполнена установка таймера выключения.	Вновь включите DRX-730.
	Функция Auto Standby (Автоматического перехода в дежурный режим) перевела DRX-730 в дежурный режим.	Проверьте установку Auto Standby (Автоматического перехода в дежурный режим) (на стр. 22).
Звук в одной колонке тише, чем в другой.	Неправильно подключены кабели.	Проверьте подключения кабелей (на стр. 9).
НЕ удается увеличить громкость, или звук искажен.	Подключенный к разъемам AUX OUT DRX-730 компонент выключился.	Включите компонент.
Не удается записать сигнал от некоторых источников.	На выход OPTICAL DIGITAL OUT не подается сигнал от радиоприемника, разъемов DOCK, AUX IN и PORTABLE	Для записи сигнала от этих источников соедините разъемы AUX OUT на DRX-730 с аудиовходом записывающего компонента (на стр. 53).
DRX-730 работает неправильно.	DRX-730 был подвергнут сильному действию электричества, например, в результате удара молнии или сильного электростатического разряда, или произошло падение напряжения в сети.	Переведите DRX-730 в дежурный режим, а затем отсоедините кабель питания от сети. Подождите 30 секунд, а затем подключите кабель питания к сети и вновь включите устройство.
Расположенное рядом цифровое или высокочастотное устройство создает помехи.	Устройство установлено слишком близко к DRX-730.	Отодвиньте устройство от DRX-730.
Неправильное время на часах.	Питание было отключено более, чем на 5 минут (кабель питания отключен от сети или в сети наблюдался перебой с электропитанием).	Подключите DRX-730 к электросети и выполните установку часов (на стр. 21).

## Пульт дистанционного управления

Проблема	Возможная причина	Устранение
Пульт ДУ не работает.	Пульт ДУ находится вне пределов рабочего диапазона.	Воспользуйтесь пультом ДУ в пределах его рабочей области (на стр. 8).
	Датчик дистанционного управления DRX-730 подвержен действию прямых солнечных лучей или люминесцентных ламп инверторного типа.	Измените условия освещения или передвиньте DRX-730 в другое место.
	Неправильно выбран источник входного сигнала. Некоторые кнопки выполняют разные функции в зависимости от выбранного источника входного сигнала (на стр. 6).	Выберите правильно источник входного сигнала (на стр. 16).
	Батарейки сели и их следует заменить.	Замените батарейки новыми (на стр. 8).

## Проигрывание дисков

Проблема	Возможная причина	Устранение
Некоторые функции не работают.	Не все диски поддерживают функции воспроизведения DRX-730.	Вставьте другой диск.
Не включается воспроизведение, наблюдаются помехи на изображении или шум, или воспроизведение неожиданно прекращается.	Диск неправильно установлен в лотке.	Поместите диск стороной с этикеткой вверх в центр лотка (на стр. 23).
	Диск загрязнен.	Проверьте диск и, при необходимости, очистите (на стр. 64).
	Установленный диск не поддерживается.	Используйте только поддерживаемые форматы дисков (на стр. 61).
	На линзах устройства считывания сконденсировалась влага. При перемещении DRX-730 из холодной среды в теплое помещение возможна конденсация влаги на линзах.	Подождите один-два часа, пока влага испарится, а затем попробуйте вновь.
При загрузке диска DVD-Video одно и то же сообщение выводится в меню диска, или не удается получить доступ к записанному материалу.	Функция возобновления или последнего записанного в память участка не работает.	Для отмены режима возобновления нажмите кнопку Останов (■) два раза.
		Сбросьте настройки DRX-730 для удаления записанных данных функции возобновления (см. стр. 65).
Не удается выбрать звуковую дорожку или субтитры на другом языке.	Установленный диск не содержит звуковой дорожки или субтитров на требуемом языке.	Проверьте записанные на диске дорожки и субтитры по данным на его упаковке.
	Диск ограничивает выполнение операции.	Воспользуйтесь меню диска для выбора звукового сопровождения или субтитров на желаемом языке.
Субтитры не отображаются на экране.	Функция субтитров отключена.	Выберите субтитры (на стр. 27).
	Установленный диск не содержит субтитров.	Проверьте записанные на диске субтитры по данным на его упаковке.
	При использовании воспроизведения участка A-B с повтором субтитры вне выбранного участка могут не выводиться на экран.	Отключите функцию воспроизведения участка A-B с повтором (на стр. 29).
Не удается выбрать угол расположения камеры.	Установленный диск не содержит видео, снятого под разными углами.	Проверьте наличие снятого под разными углами видео на диске по данным на его упаковке.
Не удается воспроизвести некоторые файлы.	Могут воспроизводиться только файлы MP3, WMA, MPEG-4 AAC и JPEG без защиты от записи (DRM).	Проигрывайте файлы без защиты от записи.
	Данный формат файла не поддерживается.	Используйте только поддерживаемые форматы файлов (см. стр. 62 и 63).
Не удается записать DVD.	DVD имеет защиту от записи.	Большинство дисков DVD-Video имеют защиту от перезаписи и их содержимое нельзя записывать.
Искажение изображения на ТВ-экране.	Изображение может оказаться искаженным в процессе быстрой перемотки вперед или назад.	Это не является неисправностью.
Изображение вытянуто, или на экране появились черные полосы.	Неправильно выполнена установка TV Screen (Экран ТВ).	Проверьте установку TV Screen (Экран ТВ) и, при необходимости, исправьте (на стр. 57).

Проблема	Возможная причина	Устранение
<b>Двоение на некоторых участках изображения.</b>	Видеоматериал несовместим с прогрессивной разверткой по причине способа его редактирования или типа самого материала.	Измените установку в пункте Component Out (Выход компонентного сигнала) на Interlace (Чересстрочная развертка (на стр. 57).
<b>Диск выдается сразу же после загрузки.</b>	Установленный диск не поддерживается.	Используйте только поддерживаемые форматы дисков (на стр. 61).
<b>Диск загружен, но на экране появляется сообщение “No Disc” (Диск отсутствует).</b>	Диск неправильно установлен в лотке.	Поместите диск стороной с этикеткой вверх в центр лотка (на стр. 23).
<b>Не удается вывести на экран меню Setup (Установки), Initial Settings (Начальные установки) или Video Adjust (Настойка видео).</b>	Эти меню выводятся на экран только в случае, когда в качестве источника входного сигнала выбран DVD.	Выберите DVD в качестве источника входного сигнала (на стр. 16).

## Тюнер

### ■ FM/AM

Проблема	Возможная причина	Устранение
Не удается выбрать предварительные установки радиостанций.	Предварительные установки были удалены.	Заново выполните предварительную настройку на радиостанции (на стр. 39).
Предварительные установки были удалены.	DRX-730 был отключен от сети электропитания более чем на неделю.	Убедитесь в том, что кабель питания правильно включен в розетку электросети, и выполните предварительную настройку на радиостанции заново (на стр. 39).

### ■ FM

Проблема	Возможная причина	Устранение
Шум при приеме.	Антенна FM подключена неправильно.	Проверьте правильность подключения антенны FM (на стр. 11).
	Сигнал FM-станции слабый, или условия приема в данном месте плохие.	Для уменьшения шума включите режим Manual Tuning (Ручная настройка) (на стр. 38) или подключите наружную антенну FM (приобретается отдельно). Для получения более подробной информации проконсультируйтесь со специалистом по установке антенн в Вашей области.
Плохой прием (искажения звука) даже при использовании наружной антенны FM.	Помехи могут быть вызваны отражением FM сигнала от гор, высоких зданий и других объектов.	Измените высоту, направление или место расположения антенны FM.
Функция Auto Tuning (Автоматическая настройка) не может обеспечить настройку на некоторые станции.	Сигнал FM-станции слабый, или условия приема данной станции в Вашей области плохие.	Попробуйте включить режим Manual Tuning (Ручная настройка) (на стр. 38) или подключить наружную антенну FM (приобретается отдельно). Для получения более подробной информации проконсультируйтесь со специалистом по установке антенн в Вашей области.

### ■ AM

Проблема	Возможная причина	Устранение
Сильный шум при приеме.	Атмосферные помехи или молния, прием DRX-730 мешающих сигналов от флуоресцентных ламп, электродвигателей или электрооборудования с термостатом.	Полностью устранить такого рода помехи сложно. Однако, в некоторых случаях их можно уменьшить, подключив устройство к наружной антенне AM или заземлив эту антенну (на стр. 11).
	Внутренняя антенна AM расположена слишком близко к DRX-730.	Отодвиньте антенну от DRX-730 или попробуйте изменить направление антенны.
	DRX-730 расположен слишком близко к телевизору (особенно если помехи наблюдаются, в основном, вечером).	Отодвиньте DRX-730 от телевизора.
Функция Auto Tuning (Автоматическая настройка) не может обеспечить настройку на некоторые станции.	Антенна AM подключена неправильно.	Проверьте правильность подключения антенны AM (на стр. 11).
	Сигнал AM-станции слабый, или условия приема в данном месте плохие.	Попробуйте включить режим Manual Tuning (Ручная настройка) (на стр. 38).

## Таймер

Проблема	Возможная причина	Устранение
Не удается установить таймер.	Еще не было установлено время на часах.	Установите время на часах (на стр. 21).
Таймер не работает.	Таймеры включения и выключения установлены на одно и то же время.	Выполните правильную установку времени включения и выключения (на стр. 45).

## Воспроизведение записей на iPod

Проблема	Возможная причина	Устранение
Не удается воспроизвести записи на iPod.	iPod неправильно установлен в универсальной док-станции Yamaha iPod.	Правильно установите iPod в универсальной док-станции Yamaha iPod (на стр. 47).
	Кабель док-станции неправильно подключен к универсальной док-станции Yamaha iPod или DRX-730.	Проверьте подключение кабеля и, при необходимости, исправьте (на стр. 47).
Некоторые функции iPod работают неправильно.	В зависимости от модели iPod и версии его программного обеспечения часть функций iPod может работать не совсем корректно или не будет работать вообще.	Убедитесь в том, что в iPod установлена последняя версия программного обеспечения. Более подробную информацию см. на веб-сайте Apple.
При воспроизведении записанного в iPod видео изображение не появляется на дисплее iPod.	Для iPod задается выведение изображения на экран телевизора.	При установке iPod в универсальной док-станции Yamaha iPod выполните в нем настройку Off (Выкл.) для TV Out (ТВ-выход).
Появилось сообщение "Unknown iPod" (Неизвестный iPod).	iPod не поддерживается.	Используйте только поддерживаемые модели iPod (на стр. 47).
Появилось сообщение "Disconnected" (Отсоединен).	В универсальной док-станции Yamaha iPod отсутствует iPod.	Установите iPod в универсальную док-станцию Yamaha iPod (на стр. 47).

## Воспроизведение записей на USB-накопителе

Проблема	Возможная причина	Устранение
Не удается воспроизвести материалы, записанные на USB-накопителе.	DRX-730 распознает не все USB-накопители.	Попробуйте воспользоваться другим USB-накопителем.
	Поддерживаются только USB-накопители с форматом файловой системы FAT16 или FAT32.	Отформатируйте USB-накопитель с применением FAT16 или FAT32.
	USB-накопитель подключен к USB-концентратору, но DRX-730 не поддерживает USB-концентраторы.	Подключите USB-накопитель непосредственно к порту USB на DRX-730.
Не удается воспроизвести некоторые файлы.	Данный формат файла не поддерживается.	Используйте только поддерживаемые форматы файлов (см. стр. 62 и 63).

Проблема	Возможная причина	Устранение
<b>Появилось сообщение “NO USB” (Нет USB) или “USB ERROR” (Ошибка USB).</b>	Устройство USB не поддерживается, или DRX-730 не может подать достаточно электропитания для устройства с тем, чтобы оно правильно функционировало.	Выключите DRX-730, а затем включите вновь.
		Переведите DRX-730 в дежурный режим, отсоедините USB-накопитель, а затем вновь его подключите.
		Выберите в качестве источника входного сигнала USB, а затем подключите USB-накопитель.
		Выберите другой источник входного сигнала, а затем вновь выберите USB.
		Если USB-накопитель имеет собственный адаптер питания, воспользуйтесь им для подачи питания в USB-накопитель, подключенный к DRX-730.
		Если сообщение появляется вновь, вероятно, USB-накопитель несовместим с DRX-730.

### Воспроизведение через Bluetooth

Проблема	Возможная причина	Устранение
<b>Не удается подключиться с музыкальным проигрывателем или мобильным телефоном через Bluetooth.</b>	Кабель док-станции неправильно подключен к Yamaha YBA-10 или DRX-730.	Проверьте подключение кабеля и, при необходимости, исправьте (на стр. 51).
	Устройство Bluetooth не поддерживает A2DP или AVRCP.	Воспользуйтесь устройством Bluetooth, которое поддерживает A2DP или AVRCP.
	Устройство Bluetooth расположено слишком далеко от Yamaha YBA-10.	Убедитесь в том, что устройство Bluetooth находится на одной линии с Yamaha YBA-10 и на расстоянии не более 10 м.
	Между устройством Bluetooth и Yamaha YBA-10 находится мешающий объект.	
	Расположенное рядом устройство излучает сигнал с частотой 2,4 ГГц (например, микроволновая печь или беспроводное сетевое устройство).	Отодвиньте Yamaha YBA-10 от этого устройства.
	Не удается выполнить подключение.	Выполните подключение устройства Bluetooth с DRX-730 (на стр. 51).
	Функции Bluetooth на устройстве Bluetooth отключены.	Включите Bluetooth на устройстве Bluetooth.
<b>Некоторые функции работают неправильно.</b>	В зависимости от модели Bluetooth и версии его программного обеспечения часть функций может работать не совсем корректно или не будет работать вообще.	Воспользуйтесь совместимым устройством Bluetooth.
<b>Появилось сообщение “Not found” (Не найдено).</b>	Не удается найти последнее использовавшееся с DRX-730 устройство Bluetooth.	Убедитесь в том, что устройство Bluetooth может быть обнаружено и находится в пределах рабочей области (на стр. 51).
<b>Появилось сообщение “Not Available” (Недоступно).</b>	Yamaha YBA-10 нельзя подключить к новому устройству Bluetooth, пока имеется подключение к другому устройству.	Отключите используемое в настоящее время устройство, а затем выполните подключение к другому.

## Технические характеристики

### Усилитель

- Минимальная выходная мощность RMS на канал (20 кГц, заводская установка ФНЧ) (6 Ом, 1 кГц, суммарный коэффициент гармоник 0,9%) ..... 20 Вт + 20 Вт
- Максимальная выходная мощность RMS на канал (20 кГц, заводская установка ФНЧ) (6 Ом, 1 кГц, суммарный коэффициент гармоник 10%) ..... 30 Вт + 30 Вт
- Суммарный коэффициент гармоник AUX, PORTABLE (20 кГц–ФНЧ, 1 кГц, 1 Вт)..... менее 0,05%
- Входная чувствительность/импеданс AUX, PORTABLE (1 кГц, 20 Вт).....400 мВ/47 кОм
- Частотная характеристика AUX, PORTABLE..... 10 Гц - 22 кГц ±3 дБ
- Отношение сигнал/шум (AUX, PORTABLE, IHF-A закор. вход) ..... более 95 дБ

### Тюнер

#### ■ FM

- Диапазон настройки
  - Модели для США и Канады..... 87,5 - 107,9
  - Модели для Тайваня и Азии..... 87,5 - 107,9 или 87,5 - 108,0
  - Другие модели..... 87,5 - 108,0 МГц
- Отношение сигнал/шум (моно)..... 75 дБ
- Чувствительность (С/Ш 30 дБ) ..... 1,0 мкВ

#### ■ AM

- Диапазон настройки
  - Модели для США и Канады.....530 - 1710 кГц
  - Модели для Тайваня и Азии..... 530 - 1710 кГц или 531 - 1611 кГц
  - Другие модели.....531 - 1611 кГц
- Отношение сигнал/шум..... 32 дБ
- Чувствительность (С/Ш 20 дБ) ..... 700 мкВ

### DVD

- AUX OUT
  - Выходной уровень (1 кГц 0 дБ) .....2 В (±0,3)
  - Отношение сигнал/шум ..... более 100 дБ
  - Динамический диапазон (48 кГц, 24 бит) ..... более 95 дБ
  - Суммарный коэффициент гармоник..... менее 0,005%
  - Частотная характеристика
    - CD-DA/Video CD ..... 10 Гц–20 кГц
    - DVD (48 кГц) ..... 10 Гц–22 кГц
    - DVD (96 кГц) ..... 10 Гц–44 кГц
- Вывод видео
  - Композитный ..... 1 В разм./75 Ом
  - Компонентный ..... 1 В разм./75 Ом (Y) 0,7 В разм./75 Ом (PB, PR)
- RGB (SCART) ..... 0,7 В разм.

### Формат аудиосигнала

- Dolby Digital, DTS, MPEG
- Данные PCM DATA: 16 бит
- Данные LPCM DATA: 20/24 бит
  - Частота дискретизации Fs: 44,1, 48 кГц, 88,2/96 кГц с поддержкой микширования

### Общие

- Электропитание
  - Модели для США и Канады .....120 В перем. тока, 60 Гц
  - Модель для Австралии.....240 В перем. тока, 50 Гц
  - Модели для Великобритании, Европы и России .....230 В перем. тока, 50 Гц
  - Модель для Кореи .....220 В перем. тока, 60 Гц
  - Модель для Азии .....220/240 В перем. тока, 50/60 Гц
  - Модель для Китая .....220 В перем. тока, 50 Гц
  - Модель для Тайваня..... 110 В перем. тока, 60 Гц
- Потребляемая мощность .....30 Вт
- Потребляемая мощность в дежурном режиме ..... менее 1 Вт
- Лазерное устройство считывания
  - Тип ..... Полупроводниковый AlGaInP лазер
  - Длина волны.....655 нм (DVD), 790 нм (VCD/CD)
  - Выходная мощность .....5 мВт (DVD), 7 мВт (VCD/CD)
- Размеры (Ш x В x Г) ..... 215 x 113 x 300 мм
- Масса ..... 2,9 кг
- Диапазон рабочих температур ..... 5 - 35°C
- Относительная влажность при эксплуатации ..... 5 - 90% (без конденсации)

Спецификации могут изменяться без уведомления.

