



РУКОВОДСТВО ПОЛЬЗОВАТЕЛЯ

 Перед эксплуатацией этого транспортного средства внимательно ознакомьтесь с этим руководством.

RX10PXT (RX10ST2)
RX10P
RX10PS



8HG-28199-R2

XSU14032

 **Перед эксплуатацией этого транспортного средства внимательно ознакомьтесь с этим руководством. При продаже этого транспортного средства это руководство должно оставаться с ним.**

XSU10131

Поздравляем Вас с приобретением снегохода фирмы Yamaha. Данная модель является результатом огромного опыта, накопленного фирмой Yamaha в области производства высококачественных спортивных и туристических снегоходов. Она представляет собой сочетание высокого профессионализма при изготовлении и высокой надежности, сделавших фирму Yamaha одним из лидеров в данной области.

В данном руководстве в доступной форме изложены основные сведения по эксплуатации, проверке и техническому обслуживанию снегохода. При возникновении каких-либо вопросов, касающихся эксплуатации или технического обслуживания Вашего снегохода, обращайтесь к дилеру фирмы Yamaha.

Фирма Yamaha постоянно работает над техническим совершенствованием своей продукции и повышением ее качества. Поэтому, хотя данное руководство содержит наиболее свежую информацию об изделии на момент издания, между конструкцией Вашего снегохода и содержанием данного руководства могут быть незначительные отличия. При возникновении каких-либо вопросов в связи с настоящим руководством обращайтесь к дилеру фирмы Yamaha.

XWS00670



Перед эксплуатацией этого снегохода внимательно ознакомьтесь с этим руководством. Не пытайтесь эксплуатировать снегоход, пока вы в достаточной мере не ознакомитесь с его органами управления и функциями. Регулярные осмотры, тщательное техническое обслуживание, правильные приемы эксплуатации помогут вам

обеспечить надежность снегохода и безопасное использование его возможностей.

**RX10PXT (RX10ST2)
RX10P
RX10PS
РУКОВОДСТВО ПОЛЬЗОВАТЕЛЯ
©2012 Yamaha Motor Co., Ltd.
1-е издание, апрель 2012
Все права защищены.
Любая перепечатка или неправомерное
использование
без письменного разрешения
Yamaha Motor Co., Ltd.
полностью запрещено.
Отпечатано в Японии.**

Важная информация о данном руководстве

XSU10151

Наиболее важная информация выделена в данном руководстве следующими обозначениями.

 Это символ, обозначающий опасность. Используется для предупреждения о потенциальной опасности травмы. Следуйте всем сообщениям с информацией о безопасности, чтобы избежать возможной травмы или гибели.

XWS00021

 **ОСТОРОЖНО**

Надпись **ОСТОРОЖНО** указывает на опасную ситуацию, которая, если ее не избежать, может стать причиной гибели или серьезной травмы.

XCS00011

ВНИМАНИЕ

Надпись **ВНИМАНИЕ** указывает на особые меры предосторожности, которые необходимо предпринимать во избежание повреждения снегохода или другого имущества.

ПРИМЕЧАНИЕ

Надпись **ПРИМЕЧАНИЕ** сопровождает ключевую информацию, поясняющую или облегчающую выполнение той или иной операции.

Расположение наклеек с важными указаниями	1	Гнездо подключения обогревателя защитной маски (КАНАДЫ)	32
Правила безопасности	15	Рычаг тормоза	32
Описание	18	Рычаг стояночного тормоза	33
Контрольные функции	20	Рычаг переключения передач	33
Главный переключатель	20	Кожух привода	34
Рычаг дроссельной заслонки	20	Держатель клинового ремня	35
Система блокировки дроссельной заслонки (T.O.R.S.)	20	Багажный отсек	35
Многофункциональная приборная панель	21	Топливо	36
Индикаторная лампа дальнего света фар	24	Подвеска	37
Индикаторная лампа низкой температуры охлаждающей жидкости	25	Система EXUP	47
Указатель уровня топлива и индикатор уровня обогрева рукояток/механизма обогрева рычага управления дроссельной заслонкой	25	Предэксплуатационные проверки ...	49
Предупреждающий индикатор низкого уровня топлива	27	Перечень предэксплуатационных проверок	49
Предупреждающий индикатор уровня и давления масла	27	Эксплуатация	51
Предупреждающий индикатор перегрева охлаждающей жидкости	28	Пуск двигателя	51
Предупреждающий индикатор электрического усилителя руля "EPS"	29	Обкатка	52
Устройство самодиагностики	29	Вожделение снегохода	52
Выключатель двигателя	30	Увеличение срока службы приводной гусеницы	57
Переключатель дальнего и ближнего света фар "LIGHTS"	30	Управление снегоходом	57
Регулятор обогрева рукояток/механизма обогрева рычага управления дроссельной заслонкой	30	Остановка двигателя	59
Гнездо для подключения к источнику постоянного тока	31	Транспортировка	59
		Периодическое техническое обслуживание и регулировка	60
		Карта периодического технического обслуживания для системы контроля выхлопа	61
		Карта общего технического обслуживания и смазки	62
		Комплект инструментов	65
		Рекомендуемое оборудование	65
		Снятие и установка капота и крышек	65
		Проверка свечей зажигания	68
		Регулировка свободного хода рычага дроссельной заслонки	69
		Проверка системы блокировки дроссельной заслонки (T.O.R.S.)	71
		Проверка воздушного фильтра	72

Содержание

Высокогорные наладочные параметры	72
Клапанный зазор	73
Моторное масло и патрон масляного фильтра	73
Система охлаждения	77
Клиновой ремень	79
Картер приводной цепи	82
Тормоз и стояночный тормоз	84
Обратная ведущая звездочка	87
Лыжи и полозья	87
Система рулевого управления	88
Приводная гусеница и направляющие гусеницы	88
Смазка	93
Замена лампы фары	94
Регулировка наклона луча фары	96
Соединения и крепежные детали ...	96
Аккумуляторная батарея	96
Замена предохранителя	97

Поиск и устранение неисправностей	101
--	------------

Хранение	106
-----------------------	------------

Технические характеристики	108
---	------------

Информация для клиентов.....	111
-------------------------------------	------------

Запись идентификационных номеров	111
---	-----

Информационная наклейка о контроле выхлопных газов (для КАНАДЫ)	111
---	-----

ГАРАНТИЯ.....	112
---------------	-----

Расположение наклеек с важными указаниями

XSU12678

Прочтите все наклейки на вашем транспортном средстве и уясните их содержание. На них указана важная информация для обеспечения безопасной и правильной эксплуатации вашего транспортного средства. Никогда не снимайте любые наклейки с вашего транспортного средства. Если наклейка стала трудночитаемой или отклеилась, у вашего дилера компании Yamaha имеются наклейки для замены.

Для КАНАДЫ

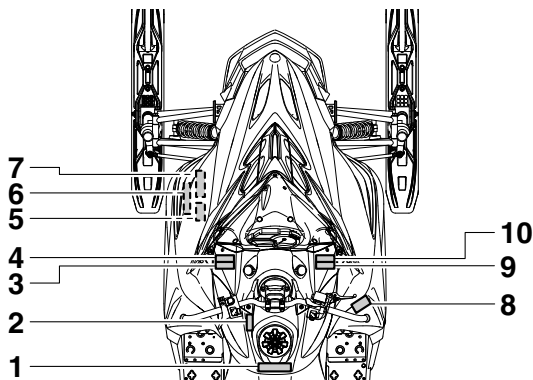

RX10P/RX10PS

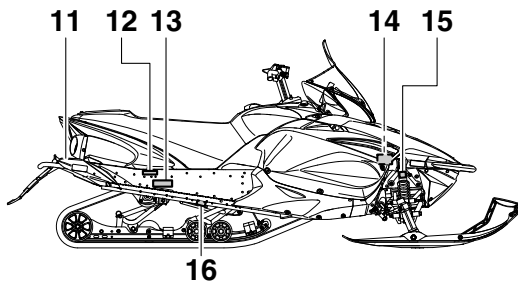

RX10PXT

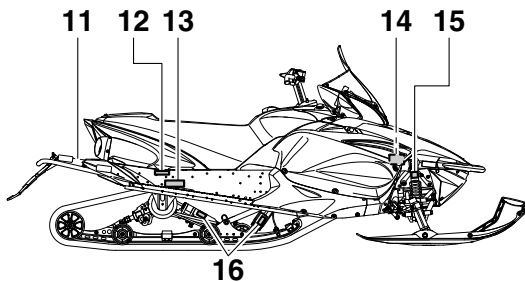

Raspоложение наклеек с важными указаниями

1

▲ WARNING	▲ AVERTISSEMENT
<p>SEVERE INJURY OR DEATH MAY RESULT IF YOU IGNORE ANY OF THE FOLLOWING:</p> <ul style="list-style-type: none"> • Read the Owner's Manual and all labels before operating this vehicle. • This vehicle is a high performance machine. It should be operated by an experienced operator. • Check throttle, brake, and steering for proper operation before starting engine. • Set parking brake before attempting to start engine. Never run this vehicle with the parking brake applied. • To stop engine in an emergency, push the engine stop switch down. • Do not operate engine without drive belt or drive guard. • Make sure the fuel tank cap is closed securely after refueling. • Do not operate this vehicle on public roads. You could collide with another vehicle. • This vehicle is designed for operator only - no passengers. • Check lever position (Forward or Reverse) before moving. • Wear an approved helmet, eye protection, and adequate clothing for snowmobiling. 	<p>AFIN D'ÉVITER TOUT RISQUE DE BLESSURE SÉRIEUSE OU MÊME MORTELLE, VEUILLEZ SUIVRE LES RECOMMANDATIONS SUIVANTES:</p> <ul style="list-style-type: none"> • Avant d'utiliser ce véhicule, lire le manuel du propriétaire et toutes les étiquettes. • Ce véhicule est une machine à haute performance. Elle doit être conduite par un conducteur expérimenté. • Avant de démarrer le moteur, vérifier l'opération du frein, de l'accélérateur et de la direction. • Le frein de sécurité doit être appliqué lors du démarrage. • Ne pas rouler avec le frein de sécurité actionné. • En cas d'urgence, utiliser l'interrupteur d'arrêt du moteur. • Ne pas laisser tourner le moteur sans la courroie ou sans son garde. • S'assurer que le bouchon du réservoir soit bien refermé après le remplissage. • Afin d'éviter tout risque de collision, ne pas rouler sur un chemin public. • Ce véhicule est conçu pour un conducteur seul - aucun passager. • Vérifier la position du levier (marche avant ou arrière) avant d'être en marche. • Toujours porter un casque approuvé et un habillement de motoneigiste. Prévoir une protection pour les yeux

8FR-77761-E0

2

- PREMIUM UNLEADED GASOLINE.
MIN. OCTANE (PUMP : 91 RON : 95)
- ESSENCE SUPER SANS PLOMB.
INDICE D'OCTANE MIN. (POMPE : 91 RON : 95)

8GC-2415E-E0

3

ATTENTION

- Eviter de nettoyer le pare-brise avec une solution alcaline ou acide ainsi qu'avec de l'essence ou un diluant.
- Utiliser un détergent neutre.

8EY-2815K-10

4

NOTICE

- Cleaning with alkaline or acid cleaner, gasoline or solvent will damage windshield.
- Use neutral detergent.

8ET-2815K-00

5

▲ **WARNING**

DO NOT OPERATE ENGINE WITHOUT V-BELT OR DRIVE GUARD.

▲ **AVERTISSEMENT**

NE PAS FAIRE FONCTIONNER LE MOTEUR SANS COURROIE EN V OU PROTECTEUR D'EMBRAYAGE.

YAMAHA 8HC-7782-00

6

TUNE-UP SPECIFICATIONS ENGINE	SPECIFICATIONS DE LA MISE AU POINT ^{8HG} MOTEUR
1.SPARK PLUG	1.TYPE DE BOUGIE
CR9EB(NGK)	CR9EB(NGK)
2.SPARK PLUG GAP	2.ECARTEMENT DES ÉLECTRODES
0.7 ~ 0.8 mm (0.028 ~ 0.031 in)	0.7 ~ 0.8 mm
3.IDLE SPEED	3.RÉGIME DE RALENTI
1600 ± 50 r/min	1600 ± 50 r/min





8HG-1417E-00

Raspоложение наклеек с важными указаниями

7

<p>TUNE-UP SPECIFICATIONS</p> <p>DRIVE</p> <p>1. CHAIN CASE OIL Q'TY <u>250 cm³ (8.5 oz)</u></p> <p>2. CHAIN CASE OIL TYPE <u>GL-3 75W or 80W</u></p> <p>3. TRACK TENSION <u>30 - 35 mm (1.18 - 1.38 in)/100 N (10 kg, 22 lb)</u></p> <p>* FOR MORE INFO: SEE SERVICE MANUAL FOR THIS MODEL.</p> <p>* SPECIFICATIONS SUBJECT TO CHANGE WITHOUT NOTICE.</p>	<p>SPECIFICATIONS DE LA MISE AU POINT</p> <p>ENTRAÎNEMENT</p> <p>1. CAPACITÉ D'HUILE DU CARTER DE CHAÎNE <u>250 cm³</u></p> <p>2. TYPE D'HUILE DU CARTER DE CHAÎNE <u>GL-3 75W or 80W</u></p> <p>3. FLÈCHE DE LA CHENILLE <u>30 - 35 mm/100 N (10 kg)</u></p> <p>* POUR PLUS DE DÉTAIL: VOIR LE MANUEL D'ATELIER POUR CE MODÈLE.</p> <p>* LES CARACTÉRISTIQUES TECHNIQUES SONT SUSCEPTIBLES DE CHANGER SANS NOTIFICATION PRÉALABLE.</p> <p style="text-align: right;">8ES-47578-00</p>
---	---

8

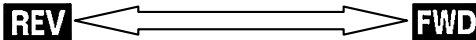
 PULL 	<p>SHIFTING INSTRUCTIONS</p> <ul style="list-style-type: none"> • Shift only with the machine stopped and the engine at idle speed. • Pull the shift lever out, then slide it to the forward (FWD) or reverse (REV) position until it stops. Release the lever. 	<p>8FR-77763-E0</p>  PULL 
	<p>PASSAGE DES RAPPORTS</p> <ul style="list-style-type: none"> • Ne changer de rapport que lorsque le véhicule est à l'arrêt et que le moteur tourne au ralenti. • Tirer le sélecteur, puis le pousser à fond vers l'avant (position de marche avant «FWD») ou le tirer à fond vers l'arrière (position de marche arrière «REV»). Relâcher le sélecteur. 	
		

9

<p>⚠ AVERTISSEMENT</p> <p>Ce véhicule est conçu pour ne transporter que le conducteur.</p> <p>“AUCUN PASSAGER”</p> <p style="text-align: right; font-size: small;">8GC-77762-B0</p>

10

<p>⚠ WARNING</p> <p>This vehicle is designed for operator only.</p> <p>“NO PASSENGER”</p> <p style="text-align: right; font-size: small;">8GC-77762-A0</p>
--

11

<p>⚠ WARNING</p> <p>NO PASSENGERS OR CARGO ON THIS TRACK COVER.</p> <p>It was not designed to carry weight. It could bend or break under load. Anything placed here could block the view of the brake/tail light which could cause an accident.</p>	<p>⚠ AVERTISSEMENT</p> <p>AUCUN PASSAGER OU MARCHANDISE SUR LE PROTECTEUR DE CHENILLE.</p> <p>Ce protecteur n'a pas été conçu pour supporter un poids. Il pourrait s'incurver ou se briser sous la charge. Tout objet ou personne placé à cet endroit pourrait bloquer la vue des feux d'arrêt/arrière et ainsi causer un accident.</p> <p style="text-align: right; font-size: small;">8HA-77762-E0</p>
---	--

Raspоложение наклеек с важными указаниями

12

	<p>This spark ignition system meets all requirements of the Canadian Interference Causing Equipment Regulations.</p> <p>Ce système d'allumage par étincelle de véhicule respecte toutes les exigences du Règlement sur le matériel brouilleur du Canada.</p>
<p>3JK-82377-10</p>	

13

<p>CE MODÈLE A ÉTÉ ÉVALUÉ PAR UN LABORATOIRE DESSAIS INDÉPENDANT ET SATISFAIT TOUTES LES NORMES DE SÉCURITÉ DU SSCC EN VIGUEUR À LA DATE DE FABRICATION.</p> <p>PARRAINÉ PAR LE COMITÉ DE SÉCURITÉ ET DE CERTIFICATION DE LA MOTONEIGE, INC.</p>	<p>CERTIFIED</p>  <p>CERTIFIÉ</p> 	<p>THIS MODEL HAS BEEN EVALUATED BY AN INDEPENDENT TESTING LABORATORY AND IT MEETS ALL SSCC SAFETY STANDARDS IN EFFECT ON THE DATE OF ITS MANUFACTURE.</p> <p>SPONSORED BY THE SNOWMOBILE SAFETY AND CERTIFICATION COMMITTEE, INC.</p>
<p>88C-77769-00</p>		

14

<p>8FA-E0</p>
<p>JUMPER CABLE CONNECTION LEADS</p> <ul style="list-style-type: none">• For connecting procedures, refer to Owner's Manual.
<p>FILS DE BRANCHEMENT DES CÂBLES DE DÉMARRAGE</p> <ul style="list-style-type: none">• Effectuer le branchement des câbles de démarrage conformément aux instructions du Manuel du propriétaire.
<p>8FA-2389C-E0</p>

Расположение наклеек с важными указаниями

RX10P/RX10PXT

15,16

⚠ WARNING
<p>This unit contains high pressure nitrogen gas. Mishandling can cause explosion.</p> <ul style="list-style-type: none"> • Read owner's manual for instructions. • Do not incinerate, puncture or open.
⚠ AVERTISSEMENT
<p>Cette unité contient de l'azote à haute pression. Une mauvaise manipulation peut entraîner d'explosion.</p> <ul style="list-style-type: none"> • Voir le manuel d'utilisateur pour les instructions. • Ne pas brûler ni perforer ni ouvrir.
4AA-22259-70

RX10PS

15

⚠ WARNING	
<p>This unit contains high pressure nitrogen gas. Mishandling can cause explosion.</p> <ul style="list-style-type: none"> • Read owner's manual for instructions. • Do not incinerate, puncture or open. 	
⚠ AVERTISSEMENT	⚠ 警告
<p>Cette unité contient de l'azote à haute pression. Une mauvaise manipulation peut entraîner d'explosion.</p> <ul style="list-style-type: none"> • Voir le manuel d'utilisateur pour les instructions. • Ne pas brûler ni perforer ni ouvrir. 	<p>高圧窒素ガス入りです。取扱いを誤ると爆発する恐れがあります。</p> <ul style="list-style-type: none"> • 取扱説明書をよく読んでください。 • 火中への投入、孔あけ、分解はしないでください。
<small>8HR-F2259-00</small>	

16

⚠ WARNING	
<p>This unit contains high pressure nitrogen gas. Mishandling can cause explosion.</p> <ul style="list-style-type: none"> • Read owner's manual for instructions. • Do not incinerate, puncture or open. 	
⚠ AVERTISSEMENT	⚠ 警告
<p>高圧窒素ガス入りです。取扱いを誤ると爆発する恐れがあります。取扱説明書をよく読んでください。</p> <ul style="list-style-type: none"> • 火中への投入、孔あけ、分解はしないでください。 	<p>Cette unité contient de l'azote à haute pression. Une mauvaise manipulation peut entraîner d'explosion.</p> <ul style="list-style-type: none"> • Voir le manuel d'utilisateur pour les instructions. • Ne pas brûler ni perforer ni ouvrir.
<small>8JC-22259-00</small>	

Расположение наклеек с важными указаниями

Для ЕВРОПЫ

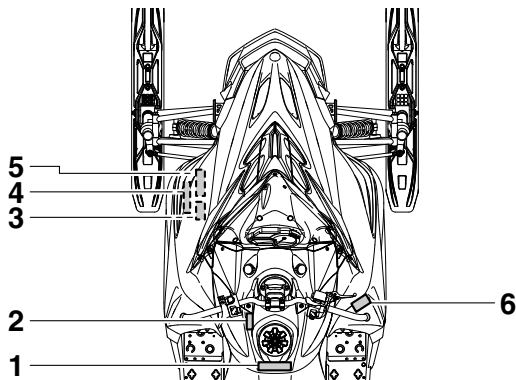

RX10PS

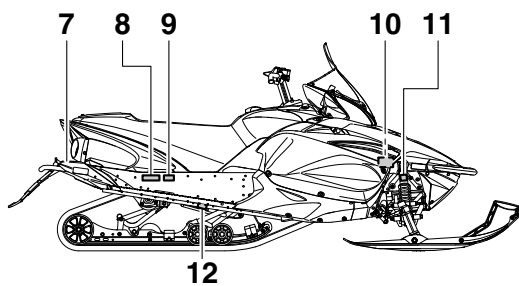

RX10PXT

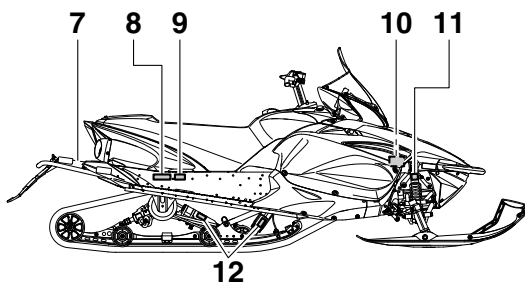

Raspolozenie nakleek s waznymi ukazaniami

1

▲ VARNING

FÖR DIN SÄKERHET OCH UNDVIKANDE AV SKADA BER VI DIG IAKTTA FÖLJANDE:

- Läs instruktionsboken och alla skyltar innan Du Kör detta fordon.
- Detta fordon har hög prestanda och får därför endast köras av en erfaren förare.
- Kontrollera gas, broms och styrning innan Du startar motorn.
- Dra åt parkeringsbromsen innan Du startar motorn.
- Kör aldrig med parkeringsbromsen åtdragen.
- För att stoppa motorn i en nödsituation - tryck ned knappen för nödstopp.
- Kör inte motorn utan variatorrem eller variatorskydd.
- Försäkra Dig om att tanklocket är låst ordentligt efter tankning.
- Kontrollera växelspakens läge 'F' (framåt) eller 'R' (back) innan Du kör.
- Använd alltid godkänd hjälm, skoterglasögon och i övrigt lämplig klädsel för skoteråkning.

▲ VAROITUS

JOUUDT VAKAANA LOUKKAANTUMIS TAI HENGENVAARAAN, ELLET NOUDATA SEURAAVIA OHJEITA:

- Lue käyttäjän käsikirja ja kaikki tarrat, ennen kuin alat käyttää tätä ajoneuvoa.
- Tämä on tehokas ja voimakas ajoneuvo. Se on tarkoitettu kokeneille kuljettajille.
- Tarkista ennen moottorin käynnistystä kaasun, jarrun ja ohjauksen toiminta.
- Laita seisontajarru päälle, ennen kuin alat käynnistää moottoria. Älä kuitenkaan missään tapauksessa lähde liikkeelle seisontajarru päällä.
- Häätätilanteessa moottorin voi sammuttaa hätäpysäytintä painamalla.
- Älä käynnistä moottoria, kun suojukset eivät ole paikoillaan.
- Muista sulkea polttoainesäiliön tulppa huolella tankkauksen jälkeen.
- Tarkista vaihde vivun asento (eteen tai taakse) ennen liikkeellelähtöä.
- Käytä lumikelkalla ajassasi hyväksyttyä kypärää, suojalaseja ja sopivia vaatteita.

8FR-77761-S0

2

- PREMIUM UNLEADED GASOLINE.
MIN. OCTANE (PUMP : 91 RON : 95)
- ESSENCE SUPER SANS PLOMB.
INDICE D'OCTANE MIN. (POMPE : 91 RON : 95)

8GC-2415E-E0

3

▲ VARNING

Kör aldrig motorn utan variatorrem eller med variatorskyddet borttaget.

▲ VAROITUS

Älä koskaan käytä kelkkaa ilman variaattorihihnaa tai variaattorihinnan suojuksen ollessa irti.

86D-77762-00

4

TUNE-UP SPECIFICATIONS

ENGINE

- 1.SPARK PLUG CR9EB(NGK)
- 2.SPARK PLUG GAP 0.7 - 0.8 mm (0.028 ~ 0.031 in)
- 3.IDLE SPEED 1600 ± 50 r/min

SPECIFICATIONS DE LA MISE AU POINT ^{8HG}

MOTEUR

- 1.TYPE DE BOUGIE CR9EB(NGK)
- 2.ECARTEMENT DES ÉLECTRODES 0.7 - 0.8 mm
- 3.RÉGIME DE RALENTI 1600 ± 50 r/min

8HG-1417E-00

5

TUNE-UP SPECIFICATIONS

DRIVE

1. CHAIN CASE OIL Q'TY 250 cm³ (8.5 oz)
2. CHAIN CASE OIL TYPE GL-3 75W or 80W
3. TRACK TENSION 30 - 35 mm (1.18 - 1.38 in)/100 N (10 kg, 22 lb)

* FOR MORE INFO: SEE SERVICE MANUAL FOR THIS MODEL.

* SPECIFICATIONS SUBJECT TO CHANGE WITHOUT NOTICE.

SPECIFICATIONS DE LA MISE AU POINT

ENTRAÎNEMENT

1. CAPACITÉ D'HUILE DU CARTER DE CHAÎNE 250 cm³
2. TYPE D'HUILE DU CARTER DE CHAÎNE GL-3 75W or 80W
3. FLÈCHE DE LA CHENILLE 30 - 35 mm/100 N (10 kg)



* POUR PLUS DE DÉTAIL: VOIR LE MANUEL D'ATELIER POUR CE MODÈLE.

* LES CARACTÉRISTIQUE TECHNIQUES SONT SUSCEPTIBLES DE CHANGER SANS NOTIFICATION PRÉALABLE.

8ES-47578-00

Raspolozhenie nakleek s vazhnymi ukazaniyami

6

 PULL	ANVISNINGAR FÖR VÄXLING • Växla bara när snöskotern står still och motorn går på tomgång. • Dra växelarmen utåt och för den sedan så långt det går till antingen framåt-(FWD) eller bakåtläget (REV). Släpp armen.	<small>8FR-77762-S0</small>  PULL
	VAIHTAMISOHJEET • Käytä vaihdevipua vain, kun ajoneuvo on täysin pysähtynyt ja moottori käy joutokäyntiä. • Vedä vaihdevipu esiin ja siirrä se joko ajo-(FWD) tai peruutusasettoon (REV), kunnes vivun liike pysähtyy. Vapauta vipu.	 PULL
REV ← → FWD		

7

⚠ VARNING	⚠ VAROITUS
INGA PASSAGERARE ELLER ANNAN LAST PÅ DENNA SKYDDSKÅPA. Ej avsedd för last. Om den belastas kan den deformeras. Placera ingenting på skyddskåpan då baklyktan kan skymmas och detta i sin tur kan leda till olyckor.	TÄMÄN TELAMATONSUOJUKSEN PÄÄLLÄ EI SAA KULJETTAA MATKUSTAJIA EIKÄ TAVARAA. Sitä ei ole suunniteltu kestäämään painoa. Kuormitettuna se voi taipua tai murtua. Tähän laitettu esine voi estää jarru- ja takavalon näkymisen. Valojen peittyminen voi aiheuttaa onnettomuuden.
<small>8HA-77762-S0</small>	

8 RX10PS

RX10GT2	
111.7 kW	309 kg
<small>8JC-2156A-00</small>	

8 RX10PXT

RX10ST2	
111.7 kW	317 kg
<small>8HN-2156A-00</small>	

Расположение наклеек с важными указаниями

9



10

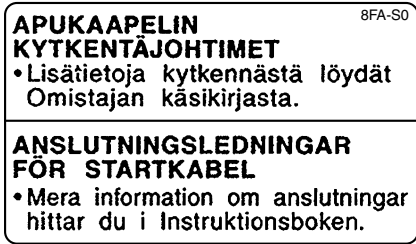

RX10PS

11

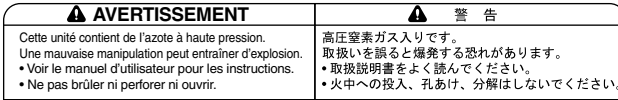
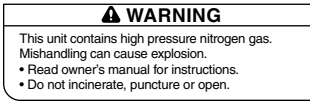

8HR-22259-00

12

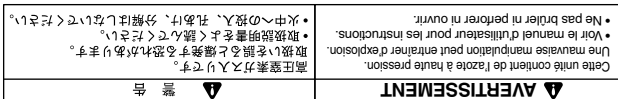
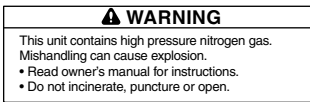

8UC-22259-00



RX10PXT

11,12



Расположение наклеек с важными указаниями

Ознакомьтесь с приведенными ниже пиктограммами и прочитайте пояснительный текст.

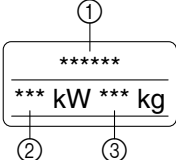
	Прочитайте руководство пользователя.
	В данном агрегате содержится газообразный азот под высоким давлением. Неправильное обращение с ним может стать причиной взрыва. Не сжигать, не прокалывать отверстия и не открывать!
	На данной пиктограмме показано ограничение веса для буксируемых на санях прицепных грузов (общий вес саней и всего транспортируемого в них груза). Перегрузка может привести к потере управления. Потеря управления может стать причиной тяжелых увечий или смерти.
	На данной пиктограмме показано ограничение веса для дышла саней (весовой нагрузки на дышло саней). Перегрузка может привести к потере управления. Потеря управления может стать причиной тяжелых увечий или смерти.
	<ol style="list-style-type: none">1 Наименование модели2 Макс. Мощность3 Масса в рабочем состоянии
	<ol style="list-style-type: none">1 Год строительства

Расположение наклеек с важными указаниями

Для РОССИИ

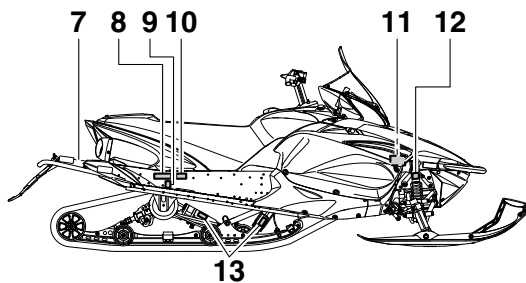
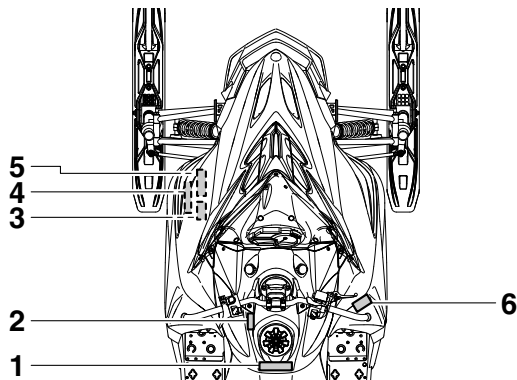

Расположение наклеек с важными указаниями

1

ОСТОРОЖНО

НЕВЫПОЛНЕНИЕ ВАМИ ЛЮБОГО ИЗ НИЖЕПЕРЕЧИСЛЕННЫХ ТРЕБОВАНИЙ МОЖЕТ ПРИВЕСТИ К СЕРЬЕЗНОЙ ТРАВМЕ ИЛИ СМЕРТИ :

- Перед эксплуатацией данного транспортного средства прочтите руководство пользователя и все предупреждающие надписи.
- Данный снегоход представляет собой транспортное средство обладающее высокими эксплуатационными характеристиками. Им должны управлять опытные водители.
- Перед запуском двигателя проверьте на работоспособность дроссельную заслонку, тормоз и механизм рулевого управления.
- Прежде, чем пытаться запустить двигатель, включите стояночный тормоз. Ни в коем случае не ездите на снегоходе с включенным стояночным тормозом.
- Для выключения двигателя в экстренной ситуации нажмите на выключатель двигателя.
- Не включайте двигатель без приводного ремня или кожуха привода.
- После заправки топливом убедитесь, что крышка топливного бака плотно закрыта.
- Не ездите на снегоходе по дорогам общественного пользования. Это может привести к столкновению с другим транспортным средством.
- Перед поездкой на снегоходе надевайте надлежащие средства защиты : шлем, защитные очки (щиток) и защитную одежду.
- Перед началом движения проверьте положение рычага (Передний ход или Задний ход).

8HG-77761-R0

2

- PREMIUM UNLEADED GASOLINE.
MIN. OCTANE (PUMP : 91 RON : 95)
- ESSENCE SUPER SANS PLOMB.
INDICE D'OCTANE MIN. (POMPE : 91 RON : 95)

8GC-2415E-E0

3

ОСТОРОЖНО

**НЕ ВКЛЮЧАЙТЕ ДВИГАТЕЛЬ БЕЗ КЛИНОВОГО
РЕМНЯ ИЛИ КОЖУХА ПРИВОДА.**

8AC-77762-R1

4

TUNE-UP SPECIFICATIONS

ENGINE

- | | |
|------------------|--|
| 1.SPARK PLUG | <u>CR9EB(NGK)</u> |
| 2.SPARK PLUG GAP | <u>0.7 - 0.8 mm (0.028 - 0.031 in)</u> |
| 3.IDLE SPEED | <u>1600 ± 50 r/min</u> |

SPECIFICATIONS DE LA MISE AU POINT ^{8HG}

MOTEUR

- | | |
|-----------------------------|------------------------|
| 1.TYPE DE BOUGIE | <u>CR9EB(NGK)</u> |
| 2.ECARTEMENT DES ÉLECTRODES | <u>0.7 - 0.8 mm</u> |
| 3.RÉGIME DE RALENTI | <u>1600 ± 50 r/min</u> |



8HG-1417E-00

Расположение наклеек с важными указаниями

5

TUNE-UP SPECIFICATIONS	SPECIFICATIONS DE LA MISE AU POINT
DRIVE 1. CHAIN CASE OIL Q'TY <u>250 cm³ (8.5 oz)</u> 2. CHAIN CASE OIL TYPE <u>GL-3 75W or 80W</u> 3. TRACK TENSION <u>30 - 35 mm (1.18 - 1.38 in)/100 N (10 kg, 22 lb)</u> * FOR MORE INFO: SEE SERVICE MANUAL FOR THIS MODEL. * SPECIFICATIONS SUBJECT TO CHANGE WITHOUT NOTICE.	ENTRAÎNEMENT 1. CAPACITÉ D'HUILE DU CARTER DE CHAÎNE <u>250 cm³</u> 2. TYPE D'HUILE DU CARTER DE CHAÎNE <u>GL-3 75W or 80W</u> 3. FLÈCHE DE LA CHENILLE <u>30 - 35 mm/100 N (10 kg)</u> * POUR PLUS DE DÉTAIL: VOIR LE MANUEL D'ATELIER POUR CE MODÈLE. * LES CARACTÉRISTIQUE TECHNIQUES SONT SUSCEPTIBLES DE CHANGER SANS NOTIFICATION PRÉALABLE. 8ES-47578-00

6

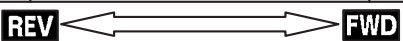
 PULL	ANVISNINGAR FÖR VÄXLING • Växla bara när snöskotern står still och motorn går på tomgång. • Dra växelarmen utåt och för den sedan så långt det går till aningen framåt-(FWD) eller bakåtläget (REV). Släpp armen.	 PULL
	VAIHTAMISOHJEET • Käytä vaihdenvipuä vain, kun ajoneuvo on täysin pysähtynyt ja moottori käy joutokäyntiä. • Vedä vaihdenvipu esiin ja siirrä se joko ajo-(FWD) tai peruutusasettoon (REV), kunnes vivun liike pysähtyy. Vapauta vipu.	
		

7

⚠ OOSTOPOЖHO
ЗАПРЕЩАЕТСЯ ПЕРЕВОЗИТЬ ЛЮДЕЙ ИЛИ ГРУЗЫ НА КОЖУХЕ ГУСЕНИЦЫ. Не предназначено для перевозки тяжестей. Может прогнуться или сломаться под нагрузкой. Размещение чего-либо в этом месте загромождаёт сигнал торможения/задний фонарь, что может привести к несчастному случаю.
<small>8HA-77762-RO</small>

8

RX10ST2	
111.7 kW	317 kg
<small>8HN-2156A-00</small>	

Расположение наклеек с важными указаниями

9

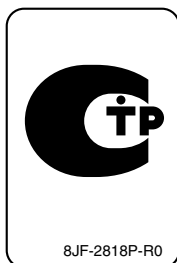

10



11



12,13



XSU10183

Как владелец транспортного средства, Вы несете ответственность за безопасную и правильную эксплуатацию вашего снегохода. Управляя снегоходом, Вы обязаны знать и соблюдать приведенные ниже правила техники безопасности. Невыполнение любого из этих правил может привести к тяжелой травме или гибели.

Перед началом эксплуатации вашего снегохода

- Прочтите руководство пользователя и все предупреждающие надписи. Ознакомьтесь со всеми органами управления и их функционированием. Если у Вас при этом возникнут какие-либо неясности, проконсультируйтесь с дилером фирмы Yamaha.
- Пользуйтесь защитной одеждой. Надевайте защитный шлем установленного образца и защищайте лицо щитком или очками. Кроме того, надевайте костюм для езды на снегоходе хорошего качества, ботинки и перчатки или рукавицы, не ограничивающие движение пальцев при работе с органами управления.



- Не водите снегоход после или во время приема алкоголя или препаратов наркотического действия. Они снижают способность управлять снегоходом.

Подготовьте ваш снегоход

- Перед каждым использованием транспортного средства проводите проверки, чтобы убедиться в безопасности условий эксплуатации. При отсутствии должной проверки или обслуживания транспортного средства повышается вероятность несчастного случая или повреждения оборудования. На стр. 49 приведен перечень проверок перед эксплуатацией.
- Перед пуском двигателя включайте стояночный тормоз. Ни в коем случае не начинайте движение с включенным стояночным тормозом. Это может привести к перегреву тормозного диска и снижению способности к торможению.

Использование вашего снегохода

- Данный снегоход не предназначен для езды по улицам, дорогам или шоссе. Такая эксплуатация снегохода противозаконна и может привести к столкновению с другим транспортным средством.
- Данный снегоход предназначен ТОЛЬКО ДЛЯ ОДИНОЧНОГО КАТАНИЯ. Перевозка пассажиров запрещена. Наличие пассажира может привести к потере управления.

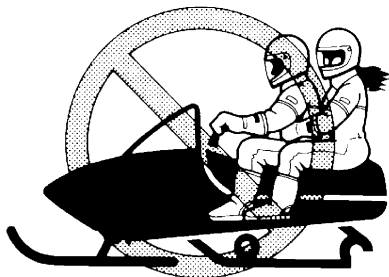

- Во время движения будьте осторожны. Под снегом могут находиться скрытые препятствия. Чтобы свести опасность к минимуму, держитесь накатанной колеи.

При спуске с нее двигайтесь медленно и внимательно. Наезд на камень, пень или провода может стать причиной аварии и травмы.

- Данный снегоход предназначен для движения только по снегу или льду. Вождение снегохода по грязи, песку, траве, камням или голой мостовой может привести к потере управления и повреждению машины.
- Отправляясь в поездку, старайтесь всегда выезжать с кем-нибудь в паре. Вам может потребоваться помощь, если кончится топливо, произойдет несчастный случай или сломается снегоход.
- Многие поверхности, такие, как лед и плотно утрамбованный снег, увеличивают тормозной путь. Имейте это в виду, планируйте остановку заранее и начинайте торможение заблаговременно. Наилучший способ торможения на большинстве поверхностей — отпустить рычаг управления дроссельной заслонкой и плавно, а не резко, нажать на тормоз.

Остерегайтесь отравления угарным газом

В выхлопах всех двигателей содержится ядовитый угарный газ. Вдыхание угарного газа может стать причиной головной боли, головокружения, сонливости, тошноты, дезориентации и, в конце концов, гибели. Угарный газ представляет собой газ без цвета, без запаха и без вкуса, который может присутствовать, даже если вы не видите или не ощущаете выхлопов двигателя. Смертельные уровни угарного газа могут быстро накапливаться и Вы можете быстро подвергнуться его воздействию и утратить возможность спасти себя. Также в закрытых или плохо проветриваемых помещениях смертельные уровни угарного газа могут сохраняться в течение часов и даже дней. Если

Вы испытываете какие-либо симптомы отравления угарным газом, немедленно покиньте эту область, выйдите на свежий воздух и **ОБРАТИТЕСЬ ЗА МЕДИЦИНСКОЙ ПОМОЩЬЮ**.

- Не включайте двигатель в помещении. Даже если вы попытаетесь выветрить выхлопы двигателя с помощью вентиляторов или открыв окна, угарный газ может накопиться до опасного уровня.
- Не включайте двигатель в плохо проветриваемых или частично закрытых помещениях, например, в подсобных помещениях, гаражах или крытых автостоянках.
- Не включайте двигатель вне помещений, если выхлоп двигателя может попасть в помещение через окна и двери.

Подлинные аксессуары от фирмы Yamaha

Выбор аксессуаров для вашего снегохода является важным решением. Подлинные аксессуары от фирмы Yamaha, имеющиеся только у дилера этой фирмы, были разработаны, проверены и одобрены фирмой Yamaha для использования на вашем снегоходе. Многие компании, не связанные с фирмой Yamaha, занимаются изготовлением деталей и аксессуаров или предлагают другие модификации для транспортных средств производства фирмы Yamaha. У фирмы Yamaha нет возможности проверять всю продукцию, изготавливаемую этими компаниями вторичного рынка. Поэтому фирма Yamaha не может ни подтвердить, ни рекомендовать к использованию аксессуары, которые не были проданы фирмой, или модификации, не рекомендованные специально фирмой Yamaha, даже если они были проданы и установлены дилером фирмы Yamaha.

Техническое обслуживание и хранение

- При укладывании снегохода набок для технического обслуживания используйте подходящую опору, чтобы удержать его в устойчивом горизонтальном положении.
- Не оставляйте снегоход на длительное время на левом боку. Может произойти утечка топлива из шланга сапуна.
- Не позволяйте никому стоять за снегоходом во время начала движения, проверки или регулировки снегохода. Вылетевшие из-под гусеницы сломанный трак, крепежные детали трака или обломки представляют потенциальную опасность для водителя или стоящих рядом людей.
- Изменения конструкции снегохода, не согласованные с фирмой Yamaha, или демонтаж оригинального оборудования могут сделать снегоход небезопасным в эксплуатации и привести к тяжелой травме. Кроме того, внесение изменений в конструкцию может сделать эксплуатацию снегохода незаконной.
- Ни в коем случае не храните снегоход с заправленным топливным баком в помещении, где имеются потенциальные источники возгорания, такие как водонагреватели, обогреватели помещений, открытое пламя, источники искрения, сушилки для одежды и т.п. Прежде чем поставить снегоход на хранение в закрытое помещение, дайте двигателю остыть.

Описание

XSU10261

RX10P/RX10PS

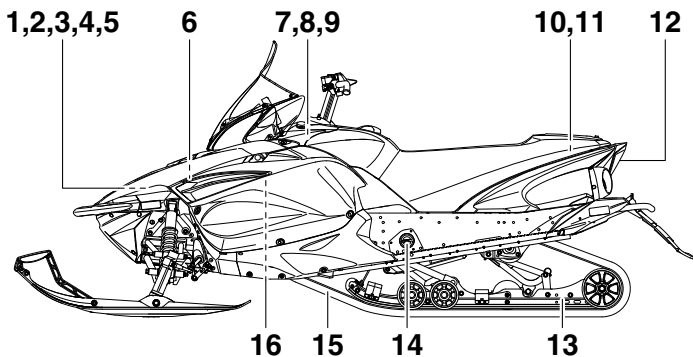

RX10PXT

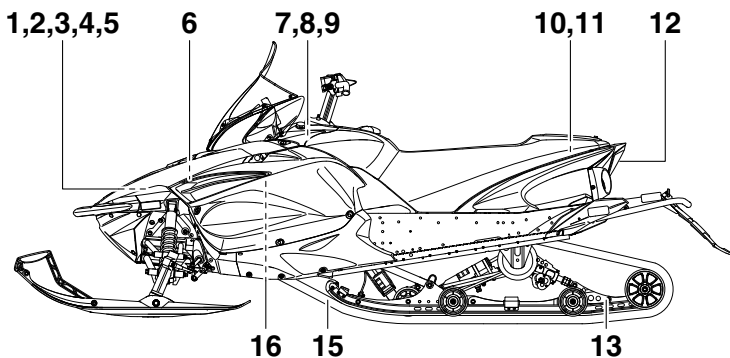

1. Аккумуляторная батарея
2. Главный предохранитель
3. Предохранитель EPS
4. Предохранитель системы впрыска топлива
5. Воздушный фильтр
6. Крышка маслоналивного патрубку
7. Коробка предохранителей
8. Бачок охлаждающей жидкости
9. Бак регенерации охлаждающей жидкости
10. Комплект инструментов
11. Багажный отсек
12. Задний фонарь/сигнал торможения
13. Подвеска направляющей
14. Диск дистанционной регулировки демпфирующей силы заднего амортизатора (RX10P)
15. Приводная гусеница
16. Держатель клинового ремня

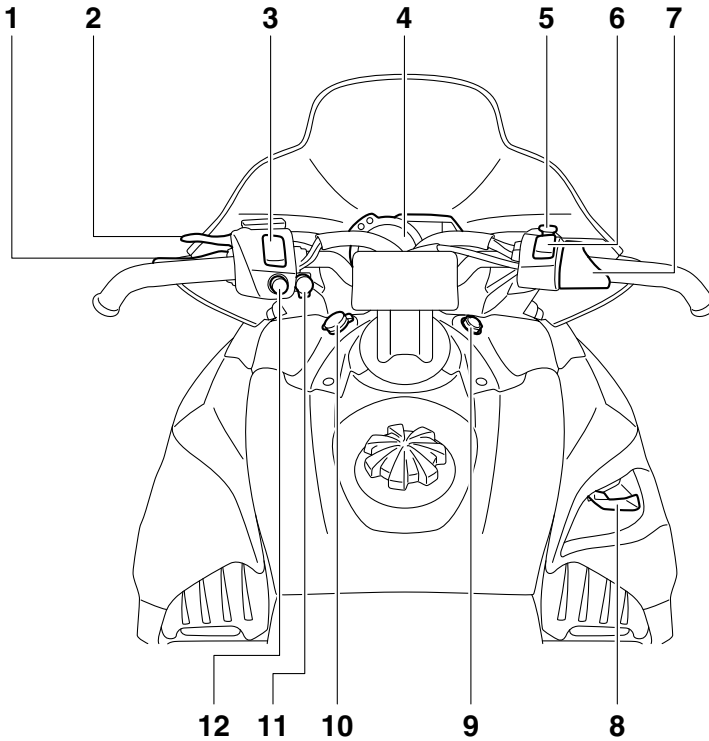

- | | |
|---|---|
| 1. Рычаг тормоза | 8. Рычаг переключения передач |
| 2. Рычаг стояночного тормоза | 9. Главный переключатель |
| 3. Регулятор обогрева рукояток | 10. Гнездо для подключения к источнику постоянного тока |
| 4. Многофункциональная приборная панель | 11. Гнездо подключения обогревателя защитной маски (КАНАДЫ) |
| 5. Выключатель двигателя | 12. Переключатель дальнего и ближнего света фар |
| 6. Регулятор обогрева рычага управления дроссельной заслонкой | |
| 7. Рычаг дроссельной заслонки | |

ПРИМЕЧАНИЕ

- Приобретенный вами снегоход имеет незначительные отличия от изображенных на рисунках данного руководства.
- Конструкция и технические характеристики могут изменяться без уведомления.

Контрольные функции

XSU10292

Главный переключатель

Главный переключатель контролирует систему зажигания и освещения. Ниже описаны его различные положения.

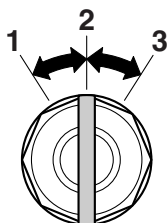

1. Выкл.
2. Вкл.
3. Запуск

Выкл.

Цепь зажигания разомкнута.

Ключ можно извлечь из замка только в этом положении.

Вкл.

Цепь зажигания замкнута.

Запуск

Цепь стартера замкнута.

Стартер запускает двигатель. **ВНИМАНИЕ:**

Сразу после пуска двигателя отпустите переключатель. [XCS00021]

ПРИМЕЧАНИЕ

Фары и задние фонари включаются после пуска двигателя.

XSU10312

Рычаг дроссельной заслонки

После окончательного запуска двигателя нажатие рычага дроссельной заслонки приведет к повышению оборотов двигателя и включению цепи привода. Регулируйте скорость движения снегохода изменением положения рычага управления дроссельной

заслонкой. Рычаг подпружинен, поэтому при его отпускании скорость снегохода снижается и двигатель переходит на холостые обороты.

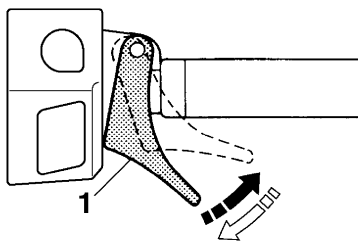

1. Рычаг дроссельной заслонки

XSU13242

Система блокировки дроссельной заслонки (T.O.R.S.)

XWS00041



Если сработала система T.O.R.S., то перед повторным запуском двигателя обязательно устраните причину неисправности и убедитесь, что двигатель работает нормально. Продолжение эксплуатации при наличии неисправности может привести к потере управления или повреждению.

Если при эксплуатации замечены неисправности в работе дроссельных клапанов или троса дроссельной заслонки, то при отпускании рычага управления дроссельной заслонкой срабатывает система T.O.R.S. Система T.O.R.S. предназначена для прерывания впрыска топлива и поддержания частоты вращения двигателя в пределах скорости включения сцепления в случае, если дроссельные клапаны не возвращают двигатель в режим холостого хода при отпускании рычага. (Скорость включения сцепления см. на стр. 108.)

	Холостой ход	Движение	Неисправность
Рычаг дроссельной заслонки	Отпущен	Нажат	Отпущен
Дроссельный клапан	Закрыто	Открыто	Открыто
T.O.R.S.	Двигатель работает нормально.	Двигатель работает нормально.	T.O.R.S. будет активизирована.

ПРИМЕЧАНИЕ

Если сработала система T.O.R.S., начинают мигать предупреждающий индикатор о неисправности двигателя, лампа аварийной сигнализации и двузначный код “84” на приборной панели. Если такое произойдет, в максимально короткий срок предоставьте систему дилеру фирмы Yamaha для технического осмотра.

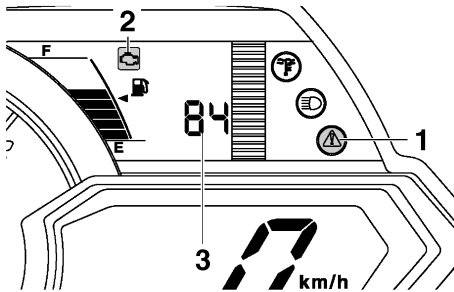

1. Лампа аварийной сигнализации “⚠”
2. Предупреждающий индикатор о неисправности двигателя “🏍”
3. Двузначный код “84”

XSU10368

Многофункциональная приборная панель

В составе многофункциональной приборной панели имеются следующие приборы:

- цифровой спидометр
- тахометр
- счетчик пробега

- два счетчика пройденного пути (показывают расстояние, пройденное с момента последнего обнуления показаний)
 - счетчик пройденного пути с запасом топлива (показывает расстояние, пройденное с момента включения предупреждающего индикатора низкого уровня топлива и лампы аварийной сигнализации)
 - счетчик пройденного пути с момента замены масла (показывает расстояние, пройденное с момента достижения интервала периодической замены масла)
 - барометр (показывает атмосферное давление)
 - часы
 - предупреждающие индикаторы (отображают предупреждающие сообщения о неисправности двигателя, температуре охлаждающей жидкости, низком уровне топлива и низком давлении масла)
 - индикаторные лампы (отображают включение дальнего света и низкую температуру охлаждающей жидкости)
 - предупреждающие лампы (совместно с предупреждающими индикаторами отображают предупреждающие сигналы)
 - указатель уровня топлива (показывает количество оставшегося в баке топлива)
 - индикатор уровня обогрева рукояток/рычага управления дроссельной заслонкой (показывает уровень обогрева рукояток или рычага управления дроссельной заслонкой)
 - регулятор яркости дисплея
 - предупреждающий индикатор электрического усилителя руля
- При повороте ключа во включенное положение один раз качается стрелка тахометра, загораются и гаснут индикаторная лампа низкой температуры охлаждающей жидкости, лампа аварийной сигнализации и все сегменты приборной панели.

Контрольные функции

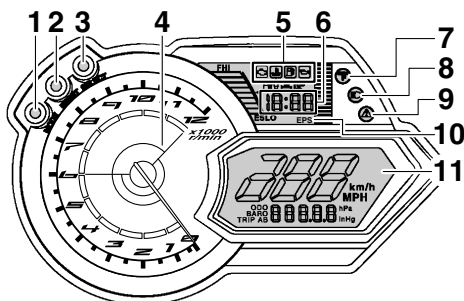

1. Кнопка “MODE” (режим)
2. Кнопка “RESET” (сброс)
3. Кнопка “SELECT” (выбор)
4. Тахометр
5. Предупреждающие индикаторы
6. Часы
7. Индикаторная лампа низкой температуры охлаждающей жидкости “ \sim F”
8. Индикаторная лампа дальнего света фар “ \equiv D”
9. Лампа аварийной сигнализации “ \triangle ”
10. Предупреждающий индикатор электрического усилителя руля “EPS”
11. Приборная панель

Сначала в течение 5 секунд отображается уровень обогрева рукояток, после чего дисплей переключается на отображение уровня топлива.

ПРИМЕЧАНИЕ

- Для переключения показаний спидометра, счетчика пробега и счетчика пройденного пути из километров в мили и наоборот выберите после остановки снегохода режим счетчика пробега “ODO”, а затем нажмите кнопку “SELECT” и удерживайте ее не менее 10 секунд.
- Для переключения показаний барометра из гектопаскалей “hPa” в дюймы ртутного столба “inHg” выберите после остановки снегохода режим барометра “BARO”, а затем нажмите кнопку “SELECT” и удерживайте ее не менее 3 секунд.

Режимы работы счетчика пробега, счетчика пройденного пути и барометра

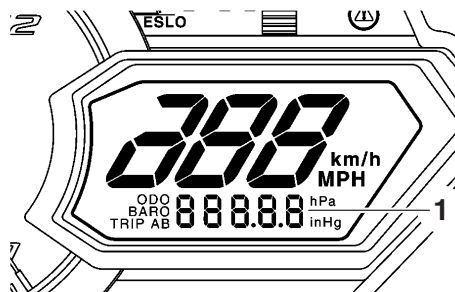

1. Счетчик пробега/счетчик пройденного пути/барометр

Нажатие кнопки “SELECT” переключает режимы дисплея между показаниями счетчика пробега “ODO”, счетчика пройденного пути “TRIP A” и “TRIP B”, барометра “BARO” в следующем порядке:

ODO → TRIP A → TRIP B → BARO → ODO

При включении предупреждающего индикатора низкого уровня топлива и лампы аварийной сигнализации (см. стр. 25), дисплей счетчика пробега автоматически перейдет в режим счетчика пройденного пути с запасом топлива “TRIP F” и начнет отсчитывать пройденное расстояние с этой точки. В этом случае нажатием кнопки “SELECT” дисплей переключается между различными режимами счетчика пройденного пути и счетчика пробега в следующем порядке: TRIP F → ODO → TRIP A → TRIP B → BARO → TRIP F

Для сброса счетчика пройденного пути выберите его, нажав кнопку “SELECT”, после чего нажмите кнопку “RESET” и удерживайте ее не менее 1 секунды. Если Вы не сбросили счетчик пройденного пути с запасом топлива вручную, он сбросится автоматически и

дисплей вернется в первоначальный режим после дозаправки снегохода и 5 км (3 миль) пройденного пути.

Счетчик пройденного пути с момента замены масла

При достижении интервала периодической замены масла первоначально 800 км (500 миль), затем каждые 4000 км (2500 миль) счетчик пройденного пути с момента замены масла и индикатор “OIL” попеременно мигают на дисплее счетчика пробега, и счетчик пройденного пути начинает отсчет расстояния, пройденного с этого момента. В подобном случае необходимо срочно заменить моторное масло. (Процедура замены масла описана на стр. 73.)

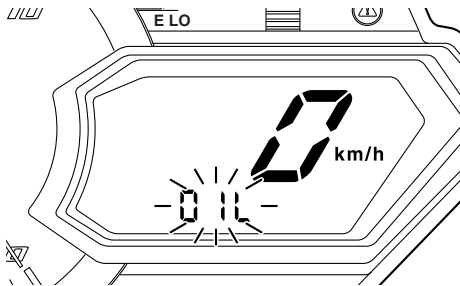

ПРИМЕЧАНИЕ

- Счетчик пройденного пути с момента замены масла мигает только после остановки снегохода.
- Для возврата в предыдущий режим дисплея нажмите кнопку “SELECT”. Для повторного отображения счетчика пройденного пути с момента замены масла поверните ключ в положение выключения, затем обратно в положение включения.

После замены моторного масла сбросьте счетчик пройденного пути с момента замены масла следующим образом.

Сброс счетчика пройденного пути после замены масла (в случае замены масла после отображения счетчика)

1. Чтобы отобразить счетчик пройденного пути после замены масла, поверните ключ в положение включения.
2. Нажмите кнопку “RESET” и удерживайте ее 1 секунду, пока счетчик пройденного пути с момента замены масла и индикатор “OIL” попеременно мигают на дисплее счетчика пробега. На дисплее счетчика пробега попеременно замигают расстояние, пройденное с момента последней замены масла, и индикатор “OIL”.
3. Нажмите кнопку “RESET” и удерживайте ее примерно 3 секунды. На дисплее счетчика пробега 3 раза попеременно замигают индикаторы “00000” и “OIL”, после чего дисплей вернется в предыдущий режим.

Если моторное масло заменено до появления на дисплее счетчика пройденного пути с момента замены масла (т.е. до достижения интервала периодической замены масла), то чтобы следующая периодическая замена масла указывалась в нужное время, счетчик пройденного пути после замены масла необходимо сбросить.

В этом случае сброс счетчика пройденного пути с момента замены масла происходит следующим образом.

Сброс счетчика пройденного пути с момента замены масла (в случае замены масла перед отображением счетчика)

1. Нажмите кнопку “SELECT” и удерживайте ее, пока не появится индикация “ODO”, после чего нажмите кнопку “RESET” и удерживайте ее не менее 1 секунды. На дисплее счетчика пробега попеременно замигают

Контрольные функции

расстояние, пройденное с момента последней замены масла, и индикатор “OIL”.

2. Нажмите кнопку “RESET” и удерживайте ее примерно 3 секунды. На дисплее счетчика пробега 3 раза попеременно замигают индикаторы “00000” и “OIL”, после чего дисплей вернется в предыдущий режим.

Часы

Чтобы установить часы

1. Одновременно нажмите и удерживайте кнопки “SELECT” и “RESET”, пока не начнут мигать цифры, обозначающие часы.

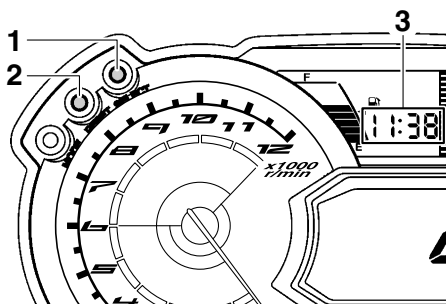

1. Кнопка “SELECT” (выбор)
 2. Кнопка “RESET” (сброс)
 3. Часы
2. Для изменения установки часов нажимайте кнопку “RESET”, затем нажмите кнопку “SELECT”. Замигают цифры, показывающие минуты.
 3. Для изменения установки минут нажимайте кнопку “RESET”, затем нажмите кнопку “SELECT”. При отпускании кнопки “SELECT” часы начнут ходить.

ПРИМЕЧАНИЕ

При отключении батареи часы необходимо установить заново.

Регулятор яркости дисплея

Регулятор позволяет настроить яркость дисплея спидометра в соответствии с условиями внешнего освещения.

Чтобы настроить яркость дисплея

1. Поверните ключ в положение выключения.
2. Нажмите и удерживайте кнопку “SELECT”.

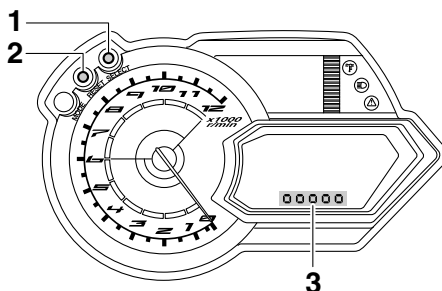



1. Кнопка “SELECT” (выбор)
 2. Кнопка “RESET” (сброс)
 3. Уровень яркости дисплея
3. Поверните ключ в положение включения, а затем через 5 секунд отпустите кнопку “SELECT”.
 4. Для выбора требуемого уровня яркости дисплея нажмите кнопку “RESET”, а затем кнопку “SELECT”. При отпускании кнопки “SELECT” дисплей вернется в нормальное состояние.

XSU10411

Индикаторная лампа дальнего света фар “ D ”

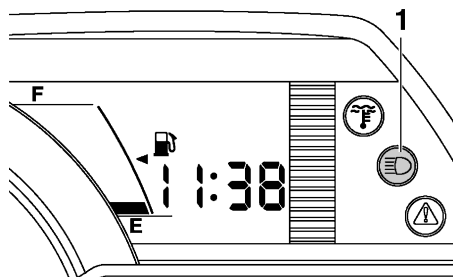
При включении дальнего света загорается индикаторная лампа дальнего света фар. (Описание работы переключателя дальнего и ближнего света фар приведено на стр. 30.)



1. Индикаторная лампа дальнего света фар “”

XSU10473

Индикаторная лампа низкой температуры охлаждающей жидкости “”

Индикаторная лампа низкой температуры охлаждающей жидкости загорается при низкой температуре охлаждающей жидкости и информирует водителя о необходимости прогрева снегохода. После запуска двигателя прогревайте его до тех пор, пока эта лампа не погаснет.

После того, как индикаторная лампа погаснет, снегоход можно эксплуатировать в обычном режиме.

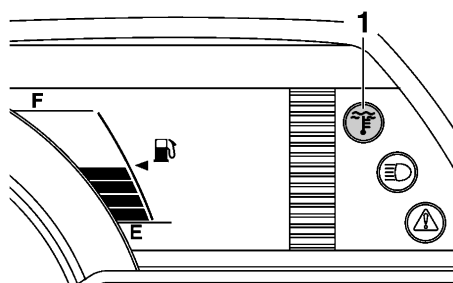

1. Индикаторная лампа низкой температуры охлаждающей жидкости “”

ПРИМЕЧАНИЕ

Если горит индикаторная лампа низкой температуры охлаждающей жидкости, ведите снегоход на малой скорости. При слишком

высокой частоте вращения двигателя, максимальная частота вращения двигателя снижается для обеспечения его защиты.

XSU10427

Указатель уровня топлива и индикатор уровня обогрева рукояток/механизма обогрева рычага управления дроссельной заслонкой

Указатель уровня топлива и индикатор уровня обогрева рукояток/механизма обогрева рычага управления дроссельной заслонкой имеют восемь сегментов, показывающих количество оставшегося в топливном баке топлива и уровень нагрева рукояток или рычага управления дроссельной заслонкой.

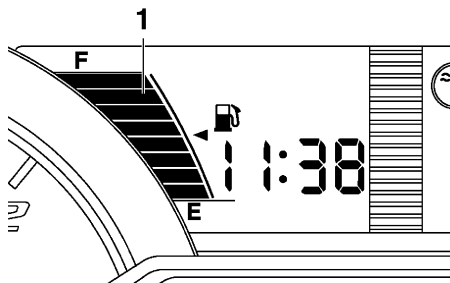



1. Указатель уровня топлива и индикатор уровня обогрева рукояток/рычага управления дроссельной заслонкой

Указатель уровня топлива

По мере расхода топлива сегменты на дисплее гаснут, пока уровень не опустится до последнего сегмента “E” (Empty [Пусто]). Когда до “E” останется только один сегмент, загорятся предупреждающий индикатор низкого уровня топлива и лампа аварийной сигнализации.

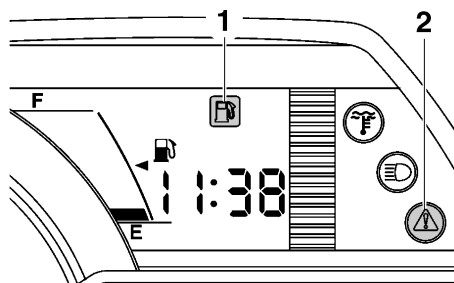
Контрольные функции



1. Предупреждающий индикатор низкого уровня топлива “”
2. Лампа аварийной сигнализации “”

Если загорятся предупреждающий индикатор низкого уровня топлива и лампа аварийной сигнализации, при первой возможности заправьте топливный бак.

ПРИМЕЧАНИЕ

Поскольку показания указателя уровня топлива меняются при движении снегохода и зависят от угла его наклона, для обеспечения точности считываемых показаний неподвижный снегоход должен находиться на ровной поверхности.



Индикатор уровня обогрева рукояток/рычага управления дроссельной заслонкой

При нажатии регулятора обогрева рукояток загорается индикатор их нагрева, а дисплей переключается в режим отображения соответствующего уровня нагрева.

При нажатии регулятора рычага управления дроссельной заслонкой загорается индикатор его нагрева, а дисплей переключается в режим отображения соответствующего уровня нагрева.

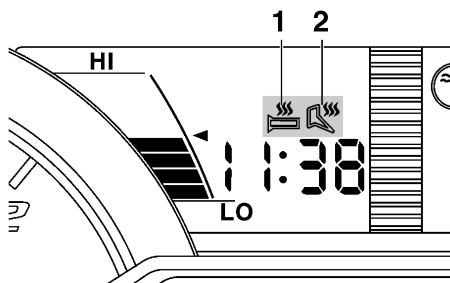
Более подробная информация приведена в разделе “Регулятор обогрева рукояток/механизма обогрева рычага управления дроссельной заслонкой” на стр. 30.



1. Индикатор обогрева рукояток “”
2. Индикатор обогрева рычага управления дроссельной заслонкой “”

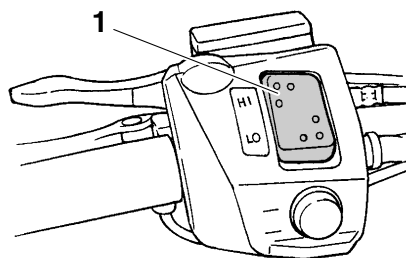

1. Регулятор обогрева рукояток

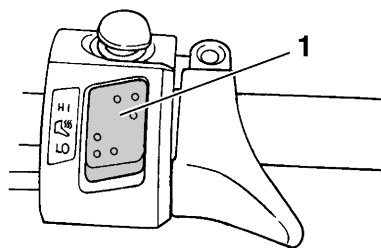

1. Регулятор обогрева рычага управления дроссельной заслонкой

ПРИМЕЧАНИЕ

- После отпускания регулятора обогрева рукояток/механизма обогрева рычага управления дроссельной заслонкой уровень обогрева рукояток/механизма обогрева рычага управления дроссельной заслонкой

отображается в течение 5 секунд, а затем дисплей переключается в режим отображения уровня топлива.

- Когда регулировка обогрева рукояток/рычага управления дроссельной заслонкой достигает максимального уровня, верхний сегмент индикатора уровня обогрева рукояток/рычага управления дроссельной заслонкой мигает один раз. Когда регулировка обогрева рукояток/рычага управления дроссельной заслонкой достигает минимального уровня, один раз мигает нижний сегмент индикатора уровня обогрева рукояток/рычага управления дроссельной заслонкой.
- Когда включается двигатель, задаются те уровни обогрева рукояток/рычага управления дроссельной заслонкой, которые были установлены при выключении двигателя.

XSU13252



Предупреждающий индикатор низкого уровня топлива “”

При низком уровне топлива загорятся предупреждающий индикатор низкого уровня топлива и лампа аварийной сигнализации. (Более подробную информацию см. на стр. 25.)

Если устройство самодиагностики снегохода обнаружило неисправность датчика, отсоединение разъема, обрыв проводов или короткое замыкание, предупреждающий индикатор низкого уровня топлива, лампа аварийной сигнализации, индикатор указателя уровня топлива и все сегменты указателя уровня топлива начнут мигать, чтобы предупредить водителя о возникшей неисправности.

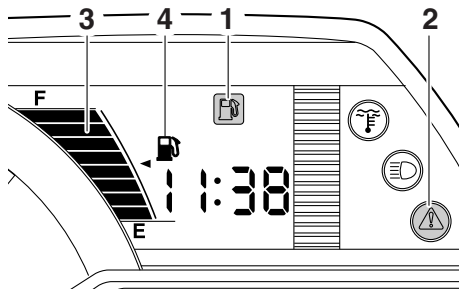
Если такое произойдет, в максимально короткий срок предоставьте снегоход дилеру фирмы Yamaha для технического осмотра.



1. Предупреждающий индикатор низкого уровня топлива “”
2. Лампа аварийной сигнализации “”
3. Указатель уровня топлива
4. Индикатор уровня топлива “”

XSU13991



Предупреждающий индикатор уровня и давления масла “”

Предупреждающий индикатор уровня и давления масла выполняет две функции. Предупреждающий индикатор включается при низком уровне и давлении моторного масла. Функции описаны в следующих разделах.

Предупреждение о низком уровне масла

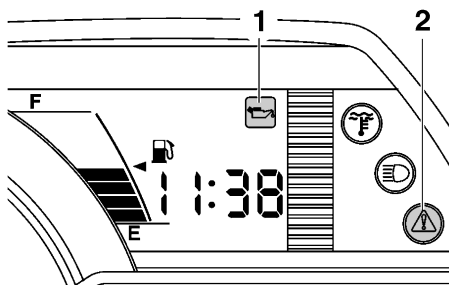
Предупреждающий индикатор и лампа аварийной сигнализации включаются при низком уровне моторного масла.



1. Предупреждающий индикатор уровня и давления масла “”
2. Лампа аварийной сигнализации “”

Контрольные функции

Если загорятся предупреждающий индикатор и лампа аварийной сигнализации, поместите снегоход на ровную поверхность и дайте ему поработать на холостом ходу в течение одной минуты.

Если предупреждающий индикатор низкого уровня масла и лампа аварийной сигнализации гаснут, значит уровень масла достаточен, но снижается. Долейте масло при первой возможности.

Если предупреждающий индикатор и лампа аварийной сигнализации не гаснут, проверьте уровень масла в масляном баке (см. стр. 73 с указанием порядка проверки уровня моторного масла) и при необходимости долейте масло.

Если предупреждающий индикатор и лампа аварийной сигнализации не погасли, обратитесь к дилеру фирмы Yamaha для проверки снегохода.

Предупреждение о низком давлении масла

Если при запуске двигателя уровень масла низкий, загорается предупреждающий индикатор и на дисплее одометра отображается индикация “OP-LO” (низкое давление масла). Одновременно число оборотов двигателя ограничивается до значения менее скорости включения сцепления до отключения предупреждающего индикатора.

Если давление моторного масла остается низким в течение минуты, двигатель останавливается. В этом случае необходимо обратиться к дилеру фирмы Yamaha для осмотра.

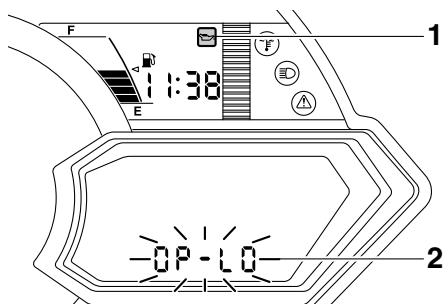

1. Предупреждающий индикатор уровня и давления масла “”
2. “OP-LO” (низкое давление масла)

ПРИМЕЧАНИЕ



Если при запуске двигателя в масляных магистралях отсутствует моторное масло, например после его замены, на несколько секунд может загореться предупреждающий индикатор и на дисплее одометра будет отображаться индикация “OP-LO” до тех пор, пока масло не заполнит магистрали двигателя. После того как индикатор погаснет, снегоход можно эксплуатировать в обычном режиме.

XSU10513

Предупреждающий индикатор перегрева охлаждающей жидкости “”

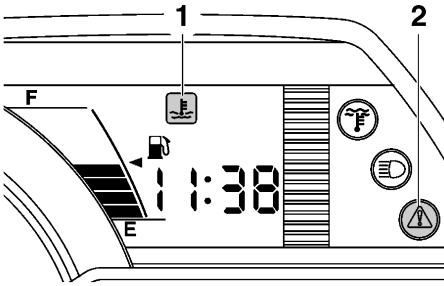
Если двигатель перегревается, загорается предупреждающий индикатор перегрева охлаждающей жидкости и лампа аварийной сигнализации. Если это произойдет, немедленно выключите двигатель и дайте ему остыть, после чего проверьте уровень охлаждающей жидкости в бачке. (Порядок проверки см. на стр. 77.)



1. Предупреждающий индикатор перегрева охлаждающей жидкости “”
2. Лампа аварийной сигнализации “”

XCS00041

ВНИМАНИЕ

Не используйте двигатель в случае его перегрева.

XSU13812

Предупреждающий индикатор электрического усилителя руля “EPS”

Предупреждающий индикатор электрического усилителя руля включается при повороте ключа в положение включения и отключается при запуске двигателя. Если предупреждающий индикатор остается включенным или включается после запуска двигателя, возможно, система EPS работает неправильно. В этом случае дилер фирмы Yamaha должен проверить систему EPS.

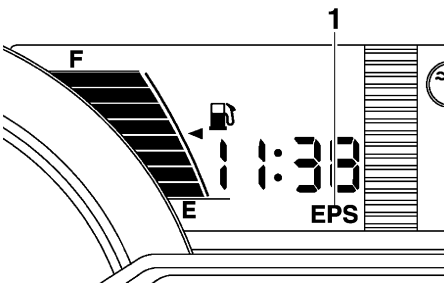

1. Предупреждающий индикатор электрического усилителя руля “EPS”

ПРИМЕЧАНИЕ

При избыточной нагрузке на рулевое управление (например, необходимость слишком активного рулевого управления снегоходом при ходе на низкой скорости), нагрузка от усилителя рулевого управления снижается для защиты двигателя EPS от перегрева.



XSU13365

Устройство самодиагностики

Данная модель оборудована устройством самодиагностики для различных электрических цепей.

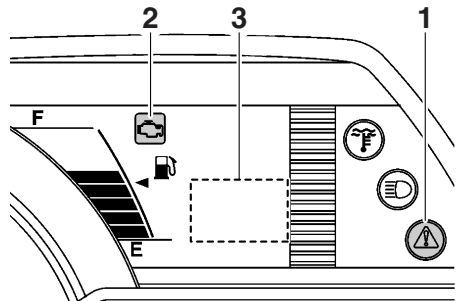
Если в одной из этих цепей обнаружена неисправность, то начинают мигать предупреждающий индикатор о неисправности двигателя, лампа аварийной сигнализации, а затем на приборной панели отображается код ошибки. Запишите код ошибки, затем в максимально короткий срок предоставьте снегоход дилеру фирмы Yamaha для технического осмотра. **ВНИМАНИЕ:** При появлении кода ошибки не используйте двигатель дольше, чем это необходимо, чтобы избежать его повреждения. [XCS00820]



1. Лампа аварийной сигнализации “”
2. Предупреждающий индикатор о неисправности двигателя “”
3. Дисплей кода ошибки

Контрольные функции

XSU10531

Выключатель двигателя “”

Выключатель двигателя служит для остановки двигателя в экстренной ситуации. Просто нажмите выключатель двигателя для его остановки. Для запуска двигателя вытяните выключатель двигателя и продолжите его запуск. (Порядок запуска двигателя см. на стр. 51.)

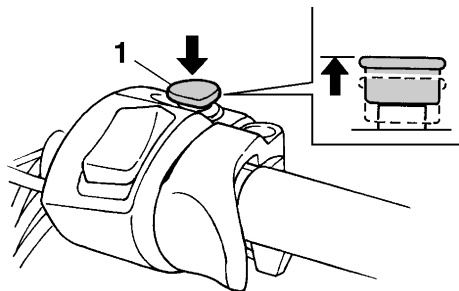

1. Выключатель двигателя “”

Во время нескольких первых поездок попрактикуйтесь в применении этого выключателя, чтобы в экстренной ситуации Вы могли быстро среагировать.

XSU10661

Переключатель дальнего и ближнего света фар “LIGHTS”

Нажимайте на этот переключатель для переключения фар на дальний свет “HI” или на ближний свет “LO”.

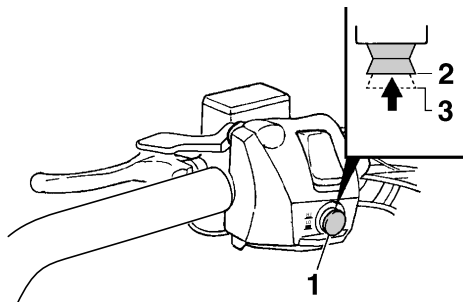

1. Переключатель дальнего и ближнего света фар “LIGHTS”
2. Дальний свет “HI”
3. Ближний свет “LO”

XSU12654

Регулятор обогрева рукояток/механизма обогрева рычага управления дроссельной заслонкой

Регуляторы обогрева рукояток и рычага управления дроссельной заслонкой управляют соответственно электрообогревом рукояток руля и рычага управления дроссельной заслонкой.

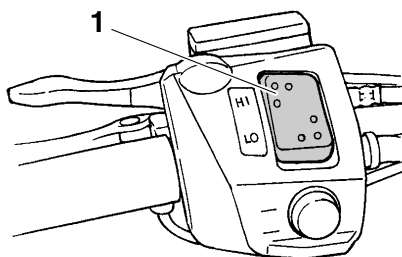

1. Регулятор обогрева рукояток

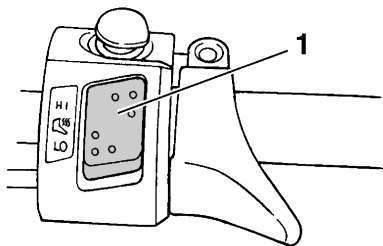

1. Регулятор обогрева рычага управления дроссельной заслонкой

Для повышения температуры

Для повышения температуры нажимайте на участок соответствующего регулятора с надписью “HI”.

Для понижения температуры

Для понижения температуры нажимайте на соответствующий участок с надписью “LO”. Более подробная информация приведена в разделе “Указатель уровня топлива и индикатор уровня обогрева рукояток/рычага управления дроссельной заслонкой” на стр. 25.

XSU10696

Гнездо для подключения к источнику постоянного тока

Гнездо для подключения к источнику постоянного тока находится на передней панели и может использоваться для аксессуаров.

ПРИМЕЧАНИЕ

Гнездо подключения к источнику постоянного тока может работать только при включенном двигателе.

Для использования гнезда для подключения к источнику постоянного тока

1. Запустите двигатель.

2. Откройте крышку гнезда для подключения к источнику постоянного тока, и вставьте разъем электропитания аксессуара в гнездо.

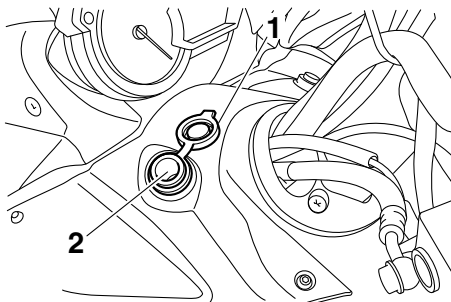

1. Крышка гнезда для подключения к источнику постоянного тока
2. Гнездо для подключения к источнику постоянного тока
3. После использования гнезда для подключения к источнику постоянного тока не забудьте вынуть из гнезда разъем электропитания аксессуара и закрыть крышку.

XCS00122

ВНИМАНИЕ

- Во избежание перегрузки цепи или возможного перегорания предохранителя не используйте аксессуары с номинальной мощностью, превосходящей установленный максимум для гнезда подключения к источнику постоянного тока. (Рекомендованную амперную нагрузку предохранителя см. на стр. 97.)
- Не пользуйтесь прикуривателем или другим аксессуаром с разъемом, который нагревается — это может привести к повреждению гнезда.

Максимум номинальной мощности:
ПОСТ. ТОК 12 В, 2,5 А (30 Вт)

Контрольные функции

XSU13264

Гнездо подключения обогревателя защитной маски (КАНАДЫ)

Гнездо подключения обогревателя защитной маски расположено с левой стороны руля.

ПРИМЕЧАНИЕ

Гнездо подключения обогревателя защитной маски можно использовать только при работающем двигателе.

Для использования гнезда подключения обогревателя защитной маски

1. Запустите двигатель.
2. Откройте крышку гнезда подключения обогревателя защитной маски и вставьте в гнездо разъем электропитания обогревателя защитной маски.

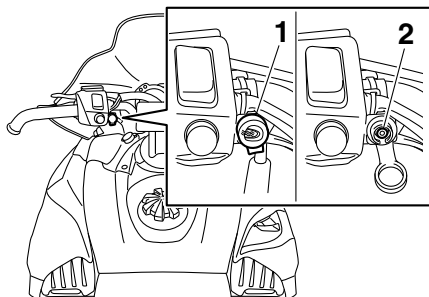

1. Крышка гнезда подключения обогревателя защитной маски
2. Гнездо подключения обогревателя защитной маски
3. После использования обогревателя защитной маски не забудьте вынуть из гнезда разъем электропитания и закрыть крышку.

XCS00892

ВНИМАНИЕ

Во избежание перегрузки цепи или возможного перегорания предохранителя не используйте обогреватель защитной

маски с номинальной мощностью, превосходящей установленный максимум для гнезда подключения обогревателя защитной маски. (Рекомендованную амперную нагрузку предохранителя см. на стр. 97.)

Максимум номинальной мощности:
ПОСТ. ТОК 12 В, 1,5 А (18 Вт)

XSU13523

Рычаг тормоза

Остановка снегохода осуществляется торможением всей системы привода. Для остановки снегохода нажмите на рычаг тормоза в направлении рукоятки руля.

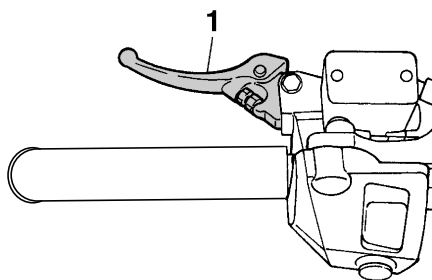

1. Рычаг тормоза

ПРИМЕЧАНИЕ

При нажатии на рычаг тормоза загорается сигнал торможения.

Рычаг тормоза оборудован регулятором положения.

Для регулировки положения рычага тормоза

1. Ослабьте контргайку.
2. Слегка нажав на рычаг тормоза в направлении (а), поверните регулировочный болт для задания требуемого положения рычага.

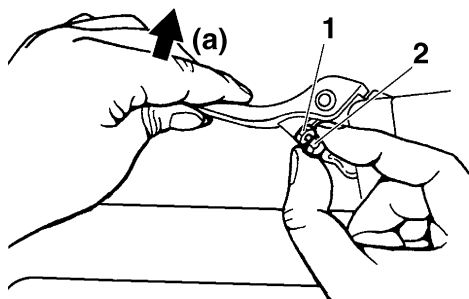

1. Контргайка
2. Регулировочный болт
3. После регулировки положения рычага тормоза затяните как следует контргайку.

XSU10581

Рычаг стояночного тормоза

При парковке снегохода или перед пуском двигателя поставьте снегоход на стояночный тормоз, переместив рычаг тормоза влево.

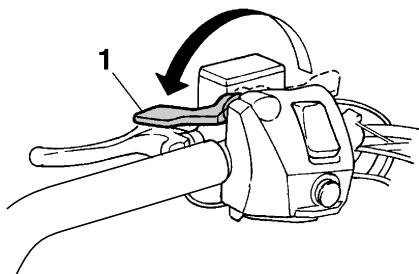

1. Рычаг стояночного тормоза

Для снятия снегохода со стояночного тормоза переместите рычаг стояночного тормоза вправо.

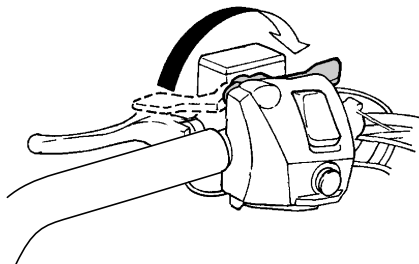

XSU10593

Рычаг переключения передач

Рычаг переключения передач предназначен для выбора направления движения снегохода — вперед или назад. После полной остановки снегохода потяните рычаг переключения передач, переместите его в положение “FWD” или “REV” до упора, а затем отпустите.

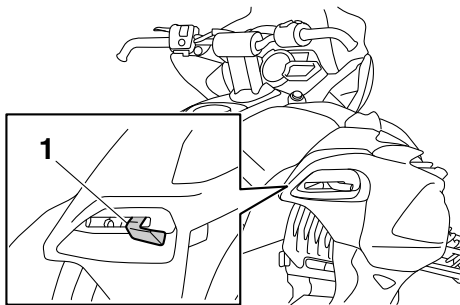

1. Рычаг переключения передач

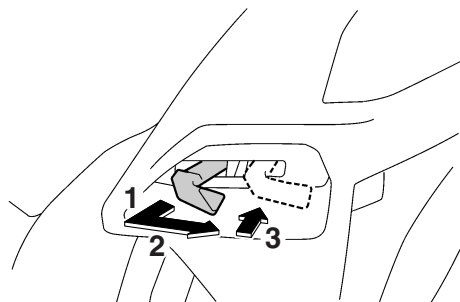

1. Потяните.
2. Переместите на “FWD” (вперед).
3. Отпустите.

Контрольные функции

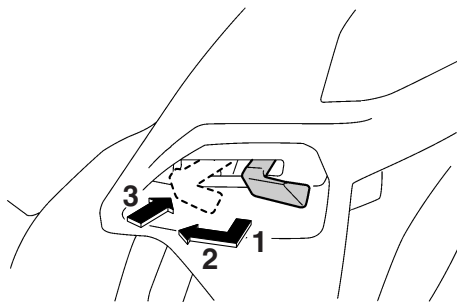

XCS00072

ВНИМАНИЕ

Не переключайте рычаг переключения передач во время движения снегохода, в противном случае может быть повреждена цепь привода.

XSU13314

Кожух привода

XWS00402

⚠ ОСТОРОЖНО

- Прикосновение к вращающимся клиновому ремню или деталям сцепления может стать причиной тяжелой травмы или гибели. Никогда не включайте двигатель, если снят кожух привода.
- Перед эксплуатацией снегохода убедитесь в надежности установки кожуха привода, чтобы избежать тяжелой травмы или гибели, к которым могут привести оторвавшийся во время эксплуатации клиновый ремень или другие детали.

XCS00930

ВНИМАНИЕ

- Никогда не включайте двигатель, если снят клиновой ремень. При этом могут быть повреждены детали сцепления.

- При снятии или установке кожуха привода будьте внимательны, чтобы не поцарапать ветровое стекло.

Кожух привода предназначен для защиты клиноременной передачи и клинового ремня в случае разрушения или ослабления деталей. Кожух привода расположен под левой боковой крышкой. (Порядок снятия см. на стр. 65.)

Чтобы снять кожух привода

1. Вытяните фиксатор кожуха привода из держателя задней части кожуха.

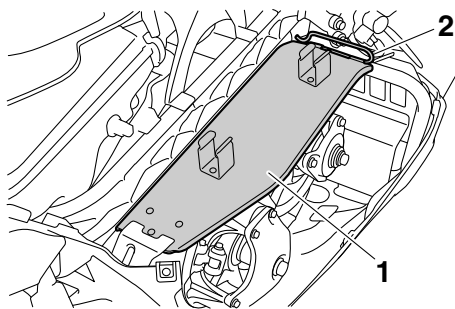

1. Кожух привода
 2. Фиксатор кожуха привода
2. Поднимите заднюю часть кожуха привода, как показано, затем вытяните ее, чтобы снять.

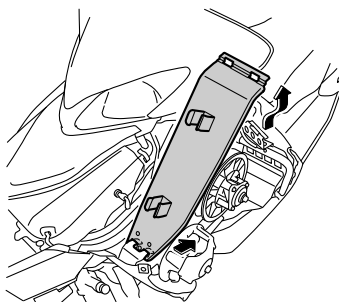

Чтобы поставить на место кожух привода

1. Установите пазы передней части кожуха привода над выступами переднего держателя кожуха привода.

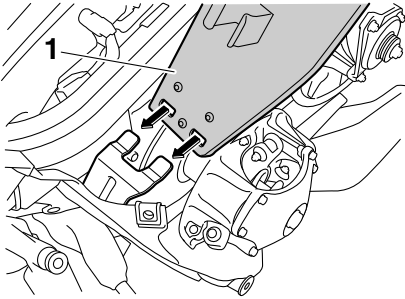

1. Кожух привода
2. Совместите пазы в кожухе привода с выступами на заднем держателе кожуха, затем вставьте фиксатор кожуха в держатель, как показано ниже.

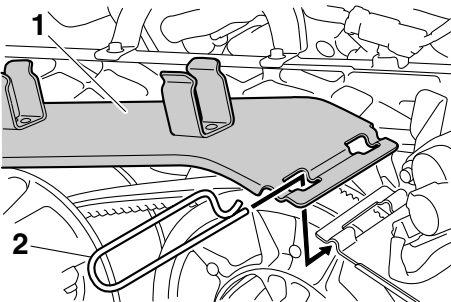

1. Кожух привода
2. Фиксатор кожуха привода

XSU10761

Держатель клинового ремня

Возите с собой запасной клиновый ремень для замены в экстренном случае, закрепив его в соответствующем держателе.

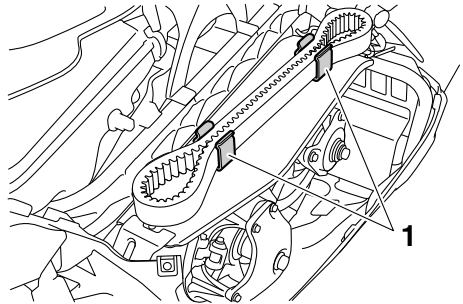

1. Держатель клинового ремня

XCS00180

ВНИМАНИЕ

Следите, чтобы ремень был надежно закреплен в держателе.

XSU10811

Багажный отсек

Багажный отсек расположен за сиденьем. Багажный отсек предназначен для хранения инструмента, инструкций, запасных частей и других мелких предметов.

Открытие багажного отсека

Поверните крепление на 1/2 оборота в любом направлении, а затем сложите крышку багажного отсека.

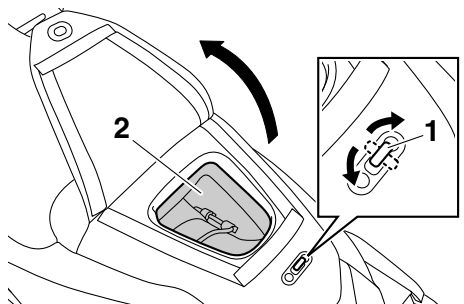

1. Замок
2. Багажный отсек

Закрытие багажного отсека

Опустите крышку багажного отсека, а затем поверните крепление в исходное положение.

Контрольные функции

XSU10636

Топливо

XWS00071

ОСТОРОЖНО

Бензин и бензиновые пары чрезвычайно легко воспламеняются. Чтобы избежать возникновения пожаров и взрывов и уменьшить риск повреждений при заправке, выполните следующие инструкции.

Убедитесь, что в топливном баке достаточно бензина.

1. Перед заправкой выключите двигатель и убедитесь, что на снегоходе никого нет. Никогда не курите во время заправки, не заправляйте бак вблизи источников искрения, открытого пламени или других источников возгорания, таких как дежурные горелки водонагревателей и сушилок для одежды.
2. Не допускайте переполнения бака. Если уровень топлива достиг трубы заливной горловины, прекратите заправку. Так как топливо расширяется при нагреве, воздействие тепла от двигателя или солнечных лучей может привести к проливу топлива из бака.

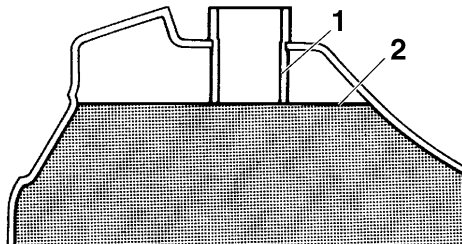
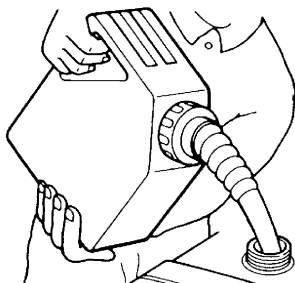

1. Заливная горловина
2. Максимальный уровень топлива
3. Немедленно вытирайте все пролитое топливо.
4. Убедитесь в том, что крышка топливного бака надежно закрыта, повернув ее по часовой стрелке.

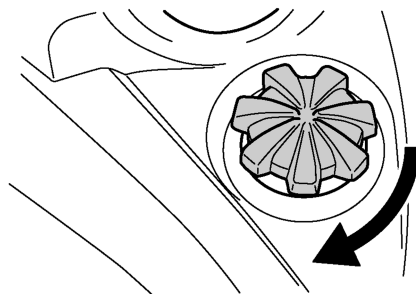

XWS00680

ОСТОРОЖНО

Бензин является ядовитой жидкостью и может стать причиной тяжелой травмы или гибели. Соблюдайте осторожность при работе с бензином. Никогда не следует подсасывать бензин ртом. При попадании бензина или его паров в пищеварительный тракт, дыхательные пути или глаза немедленно обратитесь к врачу. При попадании бензина на кожу промойте ее водой с мылом. При попадании бензина на одежду смените ее.

Рекомендуемое топливо:

RX10P ТОЛЬКО
ВЫСОКООКТАНОВЫЙ
НЕЭТИЛИРОВАННЫЙ БЕНЗИН
RX10PS ТОЛЬКО
ВЫСОКООКТАНОВЫЙ
НЕЭТИЛИРОВАННЫЙ БЕНЗИН
(CAN)
RX10PS ТОЛЬКО
НЕЭТИЛИРОВАННЫЙ БЕНЗИН С
ОКТАНОВЫМ ЧИСЛОМ НЕ МЕНЕЕ
98 (FIN)(SWE)
RX10PXT ТОЛЬКО
ВЫСОКООКТАНОВЫЙ
НЕЭТИЛИРОВАННЫЙ БЕНЗИН
(CAN)
RX10PXT ТОЛЬКО
НЕЭТИЛИРОВАННЫЙ БЕНЗИН С
ОКТАНОВЫМ ЧИСЛОМ НЕ МЕНЕЕ
95 (RUS)
RX10PXT ТОЛЬКО
НЕЭТИЛИРОВАННЫЙ БЕНЗИН С
ОКТАНОВЫМ ЧИСЛОМ НЕ МЕНЕЕ
98 (FIN)(SWE)

Емкость топливного бака:

34.6 л (9.14 амер. галлона, 7.61 англ.
галлона)

Двигатель фирмы Yamaha предназначен для использования обычного неэтилированного бензина с исследовательским октановым числом 98 или выше. (В Канаде и в России следует использовать высокооктановый неэтилированный бензин с насосным октановым числом $[(R + M)/2]$ 91 или выше, либо с исследовательским октановым числом 95 или выше.)

При использовании топлива, отличного от рекомендуемого, работа двигателя может ухудшиться.

XCS00093

ВНИМАНИЕ

- При заправке не допускайте попадания в топливный бак снега или льда.

- Топливный бак следует заполнять только бензином рекомендуемого типа. Использование другого бензина может привести к серьезным повреждениям внутренних деталей двигателя, таких как клапаны и поршневые кольца, а также выхлопной системы.

Для КАНАДЫ

- Разрешается использовать кислородосодержащие виды топлива (газохол), имеющие в своем составе не более 10% этилового спирта (E10), несмотря на то, что для предотвращения повреждений двигателя может потребоваться более богатая смесь. Обратитесь к дилеру фирмы Yamaha. Не рекомендуется использование газохола с содержанием метилового спирта.
- В кислотосодержащее топливо не разрешается добавлять антиобледенители на спиртовой основе и влагопоглощающие присадки.

XSU14001

Подвеска

Вы можете отрегулировать подвеску в соответствии со своими представлениями об удобной езде. Например, мягкая подвеска может обеспечить более комфортное вождение, а жесткая - улучшенную управляемость на некоторых типах поверхности или при определенных условиях движения.

Если Вы не овладели регулировкой подвески, обратитесь к дилеру фирмы Yamaha для выполнения регулировки.

XWS00151



Прежде, чем разбирать амортизаторы, в которых содержится азот под высоким давлением, внимательно прочитайте следующую информацию.

Контрольные функции

- Не меняйте положение цилиндров и не пытайтесь их открыть.
- Не подвергайте амортизаторы воздействию открытого огня или нагреву от иного источника тепла. Это может привести к взрыву узла вследствие чрезмерного давления газа.
- Никким образом не деформируйте и не повреждайте цилиндры. Повреждение цилиндров приведет к снижению характеристик демпфирования.
- Не выбрасывайте изношенный или сломанный амортизатор. Передайте амортизатор дилеру фирмы Yamaha для проведения работ.

ПРИМЕЧАНИЕ

Для регулировки используйте специальное приспособление, входящее в комплект инструментов. В комплекте инструментов для данной модели отсутствует специальное приспособление, его можно приобрести у дилера Yamaha.

XSU10894

Регулировка предварительной натяжки пружин передних амортизаторов (RX10P / RX10PXT)

XWS00720



ОСТОРОЖНО

Предварительная натяжка пружин на правом и левом амортизаторе должна быть отрегулирована одинаково. Различие в их регулировке может привести к плохой управляемости и потере устойчивости снегохода.

Предварительная натяжка пружин производится поворотом регулировочных гаек.

Предварительная натяжка пружин проводится следующим образом.

1. Ослабьте контргайку.

2. Для увеличения предварительной натяжки пружин и, соответственно, жесткости поверните регулировочную гайку в направлении (а). Для уменьшения предварительной натяжки пружин и, соответственно, жесткости поверните регулировочную гайку в направлении (б).

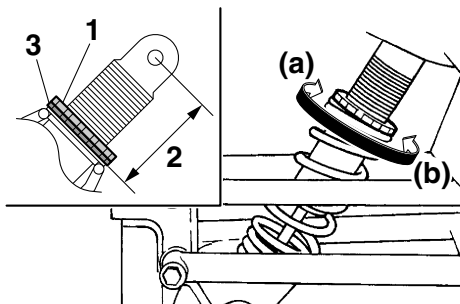

1. Контргайка
2. Расстояние А
3. Регулировочная гайка предварительного натяга пружины

ПРИМЕЧАНИЕ

Величина предварительной натяжки пружин определяется путем замера расстояния А (см. рисунок). Чем больше расстояние А, тем больше предварительная натяжка пружин; чем меньше расстояние А, тем меньше предварительная натяжка.

Предварительная натяжка пружин*:

Минимальная (слабая):

RX10P 122.5 мм (4.82 дюйм)

RX10PXT 130.0 мм (5.12 дюйм)

Стандартное положение:

RX10P 134.5 мм (5.30 дюйм)

RX10PXT 130.0 мм (5.12 дюйм)

Максимальная (сильная):

RX10P 144.5 мм (5.69 дюйм)

RX10PXT 140.0 мм (5.51 дюйм)

* При каждом полном повороте регулировочной гайки расстояние А изменяется на 1.5 мм (0.06 дюйма).

3. Затяните контргайку указанным моментом. **ВНИМАНИЕ:** Всегда затягивайте контргайку по отношению в регулировочной гайке, затем затяните контргайку с указанным крутящим моментом. [XCS00860]

Крутящий момент затяжки:
Контргайка:
42 Нм (4.2 м·кгс, 30 фут·фунт силы)

XSU12557

Регулировка давления воздуха в передних амортизаторах (RX10PS)

XWS00730

ОСТОРОЖНО

Давление воздуха в правом и левом амортизаторах должно быть одинаково отрегулировано. Различие в их регулировке может привести к плохой управляемости и потере устойчивости снегохода.

Давление воздуха в амортизаторах регулируется с помощью насоса амортизаторов, имеющегося в комплекте снегохода.

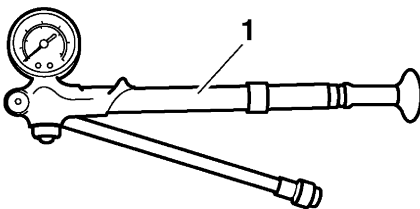

1. Насос амортизаторов

Чтобы отрегулировать давление воздуха

XWS00621

ОСТОРОЖНО

Перед регулировкой амортизаторов поместите снегоход на надежную опору. В противном случае снегоход может упасть и стать причиной травмы.

XCS00710

ВНИМАНИЕ

Перед регулировкой давления воздуха в амортизаторах убедитесь, что они не нагружены и полностью раздвинуты.

1. Поместите снегоход на ровную поверхность и поставьте его на стояночный тормоз.
2. Поднимите переднюю часть снегохода и установите ее на подходящую опору, чтобы лыжи оторвались от земли.
3. Снимите с амортизатора крышку пневматического клапана.

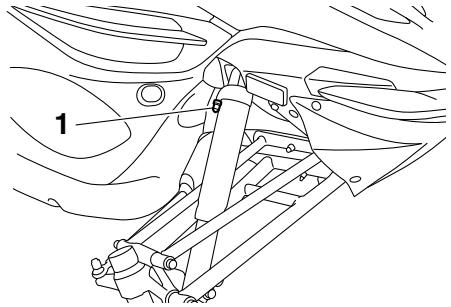

1. Крышка пневматического клапана
4. Заведите разъем шланга насоса амортизаторов на пневматический клапан амортизатора и затяните его примерно на шесть оборотов, пока манометр насоса не укажет давление. **ВНИМАНИЕ:** Не перетягивайте разъем пневматического клапана, так как это приведет к повреждению уплотнения.

[XCS00721]

Контрольные функции

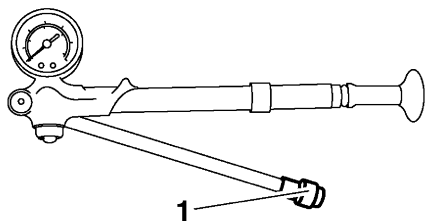

1. Разъем шланга

ПРИМЕЧАНИЕ

Если давление воздуха в амортизаторе отсутствует, манометр покажет на нулевую отметку.

5. Для повышения давления несколько раз прокачайте насос. Давление должно медленно возрастать. Если давление возрастает быстро, убедитесь, что насос правильно присоединен и затянут на пневматическом клапане. Для понижения давления воздуха нажмите на клапане черную кнопку стравливания.

ВНИМАНИЕ: Не превышает 1034 кПа (10.3 кгс/см², 150 psi). [XCS00733]

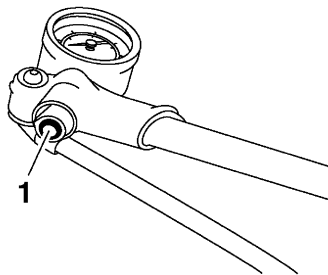
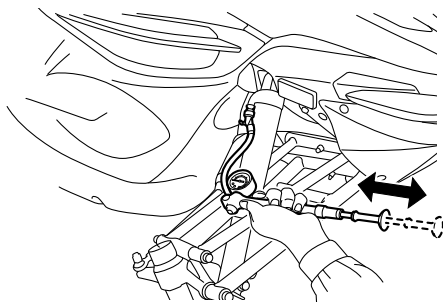

1. Кнопка стравливания на клапане

Пределы давления воздуха:
448–1034 кПа (4.5–10.3 кгс/см²,
65–150 psi)

Рекомендуемое давление воздуха:
586 кПа (5.9 кгс/см², 85 psi)

ПРИМЕЧАНИЕ

Чтобы стравить давление из насоса и амортизатора, нажмите кнопку наполовину и удерживайте ее. Чтобы немного сбросить давление, нажмите кнопку до упора и быстро отпустите ее.

6. Отсоедините разъем шланга от пневматического клапана.

ПРИМЕЧАНИЕ

При отсоединении разъема может быть слышен звук стравливаемого воздуха, но это воздух из насоса, а не амортизатора.

7. Установите на место крышку пневматического клапана.

ПРИМЕЧАНИЕ

Если передний амортизатор опускается слишком низко или слишком сильно откатывается на поворотах, увеличьте давление воздуха на 34 кПа (0.3 кгс/см², 5 psi). Если амортизатор слишком жесткий и требуется более плавная езда, уменьшите давление воздуха на 34 кПа (0.3 кгс/см², 5 psi).

XSU10975

Регулировка предварительной натяжки пружин центрального амортизатора и задних торсионных пружин (RX10PXT), или пружин заднего амортизатора (RX10P)

Предварительная натяжка пружин производится поворотом регулировочной гайки на центральном амортизаторе и регуляторами на задних торсионных пружинах (RX10PXT), или поворотом регулировочного кольца (RX10P) на заднем амортизаторе. Предварительная натяжка пружин проводится следующим образом.

Центральный амортизатор (RX10PXT)

1. Ослабьте контргайку.
2. Для увеличения предварительной натяжки пружин и, соответственно, жесткости поверните регулировочную гайку в направлении (а). Для уменьшения предварительной натяжки пружин и, соответственно, жесткости поверните регулировочную гайку в направлении (b).

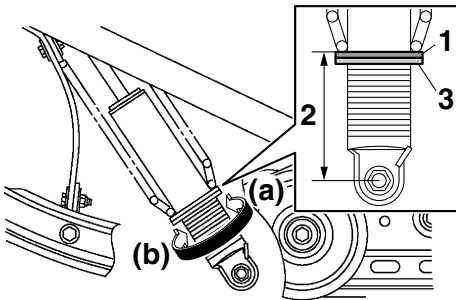

1. Регулировочная гайка предварительного натяга пружины
2. Расстояние А
3. Контргайка

ПРИМЕЧАНИЕ

Величина предварительной натяжки пружин определяется путем замера расстояния А (см. рисунок). Чем больше расстояние А, тем

больше предварительная натяжка пружин; чем меньше расстояние А, тем меньше предварительная натяжка.

Предварительная натяжка пружин*:

Минимальная (слабая):

106.1 мм (4.18 дюйм)

Стандартное положение:

122.1 мм (4.81 дюйм)

Максимальная (сильная):

132.1 мм (5.20 дюйм)

* При каждом полном повороте регулировочной гайки расстояние А изменяется на 1.5 мм (0.06 дюйма).

3. Затяните контргайку указанным моментом. **ВНИМАНИЕ:** Всегда затягивайте контргайку по отношению в регулировочной гайке, затем затяните контргайку с указанным крутящим моментом. [XCS00860]

Крутящий момент затяжки:

Контргайка:

42 Нм (4.2 м·кгс, 30 фут·фунт силы)

Задние торсионные пружины (RX10PXT)

XWS00750



Величины предварительной натяжки левой и правой пружин должны быть одинаковыми. Различие в их регулировке может привести к плохой управляемости и потере устойчивости снегохода.

Для увеличения предварительной натяжки пружин и, соответственно, жесткости поверните регулятор в направлении (а). Для уменьшения предварительной натяжки пружин и, соответственно, жесткости поверните регулятор в направлении (b).

Контрольные функции

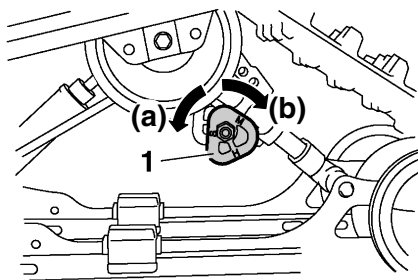

1. Регулятор предварительного натяжения пружин

Предварительная натяжка пружин:
Минимальная (слабая):
S
Стандартное положение:
M
Максимальная (сильная):
H

Задний амортизатор (RX10P)

Для увеличения предварительной натяжки пружин и, соответственно, жесткости поверните регулировочное кольцо в направлении (a). Для уменьшения предварительной натяжки пружин и, соответственно, жесткости поверните регулировочное кольцо в направлении (b).

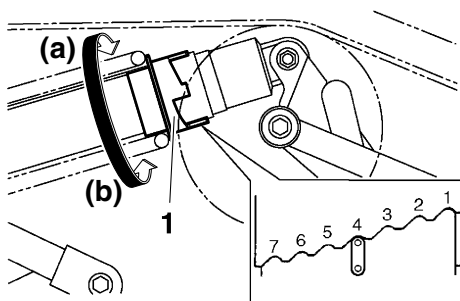

1. Регулировочное кольцо предварительного натяга пружины

Предварительная натяжка пружин:
Минимальная (слабая):
1
Стандартное положение:
4
Максимальная (сильная):
7

ПРИМЕЧАНИЕ

Дальнейшая регулировка предварительной натяжки пружины производится путем изменения положения гнезда пружины. Поскольку проведение данной регулировки требует наличия специальных приспособлений, она должна производиться дилером фирмы Yamaha.

XSU14440

Регулировка давления воздуха в задних амортизаторах (RX10PS)

В комплект снегохода входит насос амортизатора, с помощью которого регулируется давление воздуха в амортизаторе. На насосе имеется манометр.

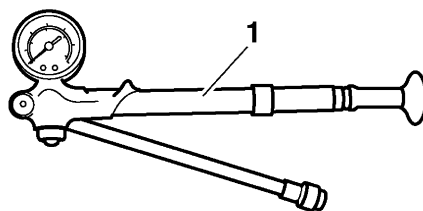

1. Насос амортизаторов

XWS00800

ОСТОРОЖНО

Перед регулировкой амортизатора поместите снегоход на надежную опору. В противном случае снегоход может упасть и стать причиной травмы.

XCS01030

ВНИМАНИЕ

Перед регулировкой давления воздуха в амортизаторе убедитесь, что он не нагружен и полностью раздвинут.

Чтобы отрегулировать давление воздуха

1. Поместите снегоход на ровную поверхность и поставьте его на стояночный тормоз.
2. Поднимите заднюю часть снегохода и установите ее на подходящую опору, чтобы приподнять гусеницу над поверхностью.
3. Снимите с амортизатора крышку пневматического клапана.

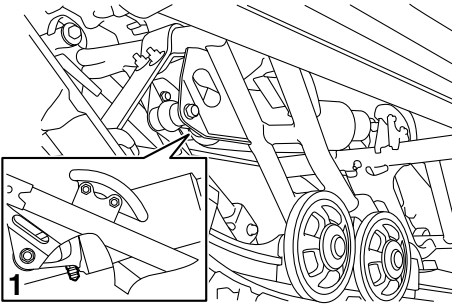

1. Крышка пневматического клапана

4. Заведите разъем шланга насоса амортизаторов на пневматический клапан амортизатора и затяните его примерно на шесть оборотов, пока манометр насоса не укажет давление. **ВНИМАНИЕ:** Не перетягивайте разъем пневматического клапана, так как это приведет к повреждению уплотнения.

[XCS00721]

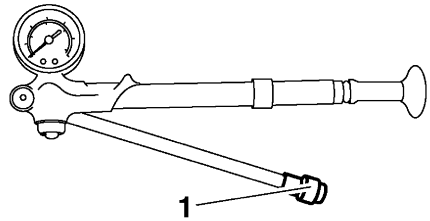

1. Разъем шланга

ПРИМЕЧАНИЕ

Если давление воздуха в амортизаторе отсутствует, манометр покажет на нулевую отметку.

5. Для повышения давления несколько раз прокачайте насос. Давление должно медленно возрастать. Если давление возрастает быстро, убедитесь, что насос правильно присоединен и затянут на пневматическом клапане. Для понижения давления воздуха нажмите на клапане черную кнопку стравливания.

ВНИМАНИЕ: Не превышает 1551 кПа (15.5 кгс/см², 225 psi). [XCS00981]

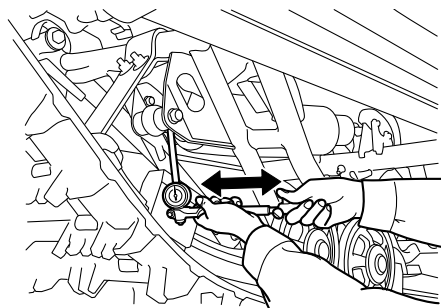

Контрольные функции

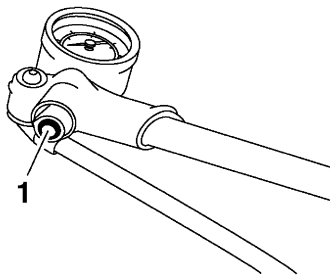

1. Кнопка стравливания на клапане

Пределы давления воздуха:
965–1551 кПа (9.7–15.5 кгс/см²,
140–225 psi)

Рекомендуемое давление воздуха:
1276 кПа (12.8 кгс/см², 185 psi)

ПРИМЕЧАНИЕ

Чтобы стравить давление из насоса и амортизатора, нажмите кнопку наполовину и удерживайте ее. Чтобы немного сбросить давление, нажмите кнопку до упора и быстро отпустите ее.

6. Отсоедините разъем шланга от пневматического клапана.

ПРИМЕЧАНИЕ

При отсоединении разъема может быть слышен звук стравливаемого воздуха, но это воздух из насоса, а не амортизатора.

7. Установите на место крышку пневматического клапана.

ПРИМЕЧАНИЕ

Если амортизатор опускается слишком свободно или слишком сильно откатывается на поворотах, увеличьте давление воздуха на 34 кПа (0.3 кгс/см², 5 psi). Если амортизатор слишком жесткий и требуется более плавная езда, уменьшите давление воздуха на 34 кПа (0.3 кгс/см², 5 psi).

XSU14010

Регулировка демпфирующей силы отбоя заднего амортизатора (RX10P)

XWS00161

ОСТОРОЖНО

Не поворачивайте лимб дистанционной регулировки при движении снегохода - это может привести к потере управления, аварии и травме.

XCS00291

ВНИМАНИЕ

Установите лимб дистанционной регулировки у отметки вокруг лимба, где наблюдается щелчок.

Регулировка демпфирующей силы отбоя производится поворотом лимба дистанционной регулировки демпфирующей силы заднего амортизатора.

Для увеличения демпфирующей силы отбоя вращайте регулировочный лимб в направлении (а). Для уменьшения демпфирующей силы отбоя вращайте регулировочный лимб в направлении (b).

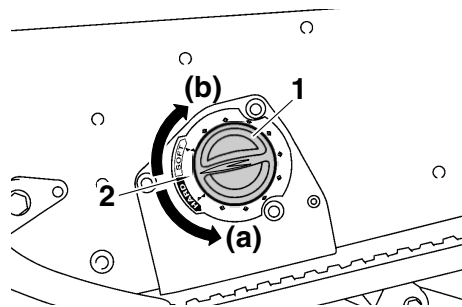

1. Диск дистанционной регулировки демпфирующей силы заднего амортизатора
2. Стандартное положение

Демпфирующая силы отбоя:

Минимальная (слабая):

11 щелчков в направлении (b)*

Стандартное положение:

Регулировочный лимб,
выровненный относительно метки
стандартного положения

Максимальная (сильная):

11 щелчков в направлении (a)*

* Когда лимб регулировки находится в
стандартном положении

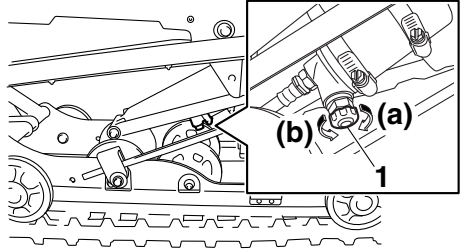

1. Ручка регулировки демпфирующей силы сжатия

XSU13290

Регулировка демпфирующей силы сжатия заднего амортизатора (RX10PXT)

Регулировка демпфирующей силы сжатия производится поворотом ручки регулировки. Для увеличения демпфирующей силы сжатия вращайте ручку регулировки в направлении (a). Для уменьшения демпфирующей силы сжатия вращайте ручку регулировки в направлении (b). **ВНИМАНИЕ:**

Почувствовав упор, не пытайтесь дальше поворачивать ручку регулировки в направлении (a). Можно повредить амортизатор, и регулировка демпфирующей силы станет невозможна. Не вращайте ручку регулировки в направлении (b) после 12 щелчка(-ов). Даже при дальнейшем повороте ручки регулировки через 12 щелчков демпфирующая сила не изменится. Ручку регулировки следует остановить в положении, где произошел щелчок. [XCS00910]

Демпфирующая сила сжатия:

Минимальная (слабая):

12 щелчков в направлении (b)*

Стандартное положение:

6 щелчков в направлении (b)*

Максимальная (сильная):

2 щелчков в направлении (b)*

* При повороте ручки регулировки до упора в направлении (a)

XSU11047

Регулировка тяг управления

Перераспределение веса может быть отрегулировано поворотом регулятора на тяге управления (RX10P / RX10PS) или регулировочных гаек на тягах управления (RX10PXT).

RX10P / RX10PS

1. Проверьте длину тяги управления с помощью линейки на специальном ключе, как показано на рисунке.

ПРИМЕЧАНИЕ

Для выполнения точного измерения необходимо приставить специальный угловой гаечный ключ к регулятору тяги управления и повернуть контргайку таким образом, чтобы ключ вошел в одну из ее выемок и располагался горизонтально на тяге управления.

Контрольные функции

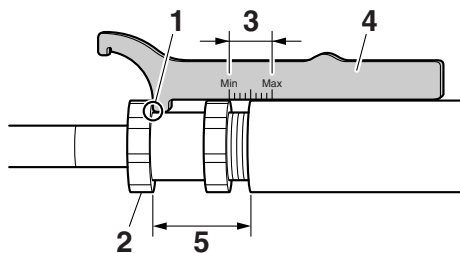

1. Специальный угловой гаечный ключ
2. Регулятор тяги управления
3. Пределы шкалы
4. Специальный ключ
5. Длина тяги управления

ПРИМЕЧАНИЕ

Для регулировки используйте специальный ключ, входящий в комплект инструментов.

2. Ослабьте контргайку.
3. Чтобы увеличить перераспределение веса, поверните регулировочную гайку в направлении (а), чтобы уменьшить в направлении (b). **ОСТОРОЖНО!** **Никогда не устанавливайте тяги управления за пределы линейки на специальном ключе, в противном случае тяга управления может быть повреждена, что, в свою очередь, может привести к несчастному случаю или травме.** [XWS00181]

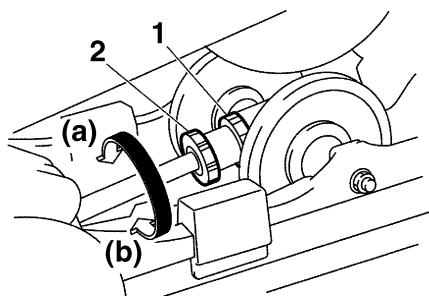

1. Контргайка
2. Регулятор тяги управления

4. Удерживая регулятор на месте, затяните контргайку.

ПРИМЕЧАНИЕ

Убедитесь в том, что специальный гаечный ключ надежно удерживается на контргайке.

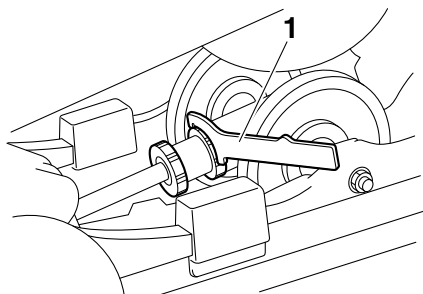

1. Специальный ключ

Крутящий момент затяжки контргайки:
35 Нм (3.5 м·кгс, 25 фут·фунт силы)

RX10PXT

XWS00770

! ОСТОРОЖНО

Левая и правая регулировочные гайки должны быть установлены в одно и то же положение. Различие в их регулировке может привести к плохой управляемости и потере устойчивости снегохода.

1. Удерживая регулировочную гайку на месте, ослабьте контргайку.

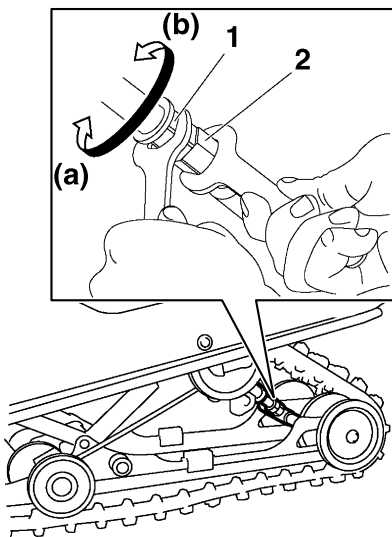

1. Контргайка
2. Регулировочная гайка тяги управления
2. Чтобы увеличить перераспределение веса, поверните регулировочную гайку в направлении (а), чтобы уменьшить в направлении (b). **ОСТОРОЖНО! Никогда не устанавливайте тяги управления за предельные отметки, сделанные на тягах красной краской, в противном случае они могут быть повреждены, что, в свою очередь, может привести к несчастному случаю или травме.** [XWS00173]

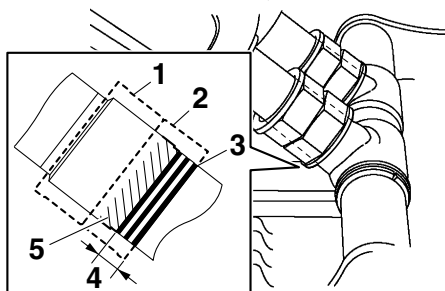

1. Контргайка
2. Регулировочная гайка тяги управления
3. Стандартное положение
4. Диапазон регулировки
5. Место, обозначенное красной краской
3. Удерживая регулировочную гайку на месте, затяните контргайку.

ВНИМАНИЕ: Всегда затягивайте контргайку по отношению в регулировочной гайке, затем затяните контргайку с указанным крутящим моментом. [XCS00860]

Крутящий момент затяжки контргайки:
25 Нм (2.5 м·кгс, 18 фут-фунт силы)

XSU13820

Система EXUP

Данная модель оборудована системой EXUP (EXhaust Ultimate Power valve — выпускной клапан предельной мощности) фирмы Yamaha. Эта система позволяет увеличивать мощность двигателя за счет клапана, который регулирует внутренний диаметр выхлопной трубы. Клапан системы EXUP постоянно регулируется в соответствии со скоростью двигателя с помощью серводвигателя, управляемого компьютером.

XCS01020

ВНИМАНИЕ

Система EXUP настроена и тщательно проверена на заводе Yamaha. Изменение этих параметров без достаточных

Контрольные функции

технических знаний может привести к неправильной работе или повреждению двигателя.

Предэксплуатационные проверки

XSU11071

Перед каждым использованием проверяйте ваше транспортное средство, чтобы убедиться в безопасности условий эксплуатации. Всегда следуйте процедурам и планам осмотра и технического обслуживания, приведенным в руководстве пользователя.

XWS00191



При отсутствии должной проверки или обслуживания транспортного средства повышается вероятность несчастного случая или повреждения оборудования. Не эксплуатируйте транспортное средство в случае обнаружения какой-либо проблемы. Если проблему нельзя устранить, выполнив описанные в этом руководстве процедуры, обратитесь для осмотра транспортного средства к дилеру фирмы Yamaha.

XSU11081

Перечень предэксплуатационных проверок

КОМПОНЕНТ	ПРОВЕРКИ	СТРАНИЦА
Топливо	<ul style="list-style-type: none">• Проверить уровень топлива.• Добавить, если требуется.• Проверить топливопровод на утечки.	36
Моторное масло	<ul style="list-style-type: none">• Проверить уровень масла в двигателе.• Если потребуется, добавить масла до указанного уровня.• Проверить снегоход на утечки масла.	73
Охлаждающая жидкость	<ul style="list-style-type: none">• Проверить уровень охлаждающей жидкости.• Добавить если потребуется.	77
Клиновой ремень	<ul style="list-style-type: none">• Проверить на износ и наличие повреждений.• В случае необходимости замените.	79
Кожух привода	<ul style="list-style-type: none">• Убедитесь в том, что кожух привода установлен надежно.• Проверьте крепления кожуха на отсутствие повреждений.	34
Тормоз	<ul style="list-style-type: none">• Проверить работу.• Если ощущается мягкость или излишний свободный ход, прокачайте гидравлическую систему на станции дилера Yamaha.• Проверить тормозные колодки на износ.• В случае необходимости замените.• Проверить уровень жидкости в главном тормозном цилиндре.• Если потребуется, добавить рекомендованную тормозную жидкость до указанного уровня.• Проверить гидравлическую систему на утечки.	84
Воздушный фильтр	<ul style="list-style-type: none">• Всегда следите за тем, чтобы под фильтрующим элементом воздушного фильтра не было снега.• Если необходимо, счистить снег.	72
Комплект инструментов и рекомендуемое оборудование	<ul style="list-style-type: none">• Проверьте правильность размещения.	65, 65
Капот и крышки	<ul style="list-style-type: none">• Убедиться, что капот и крышки прочно закреплены.	65

Предэксплуатационные проверки

КОМПОНЕНТ	ПРОВЕРКИ	СТРАНИЦА
Лыжи и полозья	<ul style="list-style-type: none">• Проверить на износ и наличие повреждений.• Если необходимо, заменить лыжи или полозья на станции дилера Yamaha.	87
Амортизаторы (RX10PS)	<ul style="list-style-type: none">• Проверьте давление воздуха.• При необходимости отрегулировать.	39, 42
Приводная гусеница	<ul style="list-style-type: none">• Проверить провисание.• При необходимости отрегулировать.• Проверить на износ и наличие повреждений.• Если необходимо, заменить гусеницу на станции дилера Yamaha.	88
Направляющие гусеницы	<ul style="list-style-type: none">• Проверить на износ и наличие повреждений.• Если необходимо, заменить направляющие гусеницы на станции дилера Yamaha.	88
Рулевое управление	<ul style="list-style-type: none">• Проверить на чрезмерный свободный ход.	88
Фонари, сигналы, переключатели	<ul style="list-style-type: none">• Проверить работу.• Исправить, если необходимо.	30, 30, 94, 96
Рычаг дроссельной заслонки	<ul style="list-style-type: none">• Убедиться, что он перемещается плавно, а после отпущения пружина возвращает его в исходное положение.	20
Система блокировки дроссельной заслонки (T.O.R.S.)	<ul style="list-style-type: none">• Проверьте действие T.O.R.S.• При неисправности системы обратитесь к дилеру фирмы Yamaha для проверки снегохода.	71

XSU13500

Внимательно прочтите руководство пользователя, чтобы понять назначение всех органов управления. Если непонятен принцип действия или его назначение, обратитесь к вашему дилеру фирмы Yamaha.

XWS00201

ОСТОРОЖНО

Недостаточное знание органов управления может привести к потере управления, что, в свою очередь, может стать причиной аварии или травмы.

XSU13212

ПРИМЕЧАНИЕ

Данная модель оборудована:

- переключателем давления моторного масла, который останавливает двигатель при обнаружении падения давления масла. Для запуска двигателя после его остановки системой необходимо установить снегоход на ровную поверхность и повернуть ключ сначала в положение выключения, а потом в положение включения. В противном случае двигатель не запустится, даже если при повороте ключа будет слышен звук его работы. Если двигатель не запустится или снова остановится, необходимо обратиться к дилеру Yamaha для осмотра снегохода.
- системой предотвращения перегрева двигателя при работе на холостом ходу. Если двигатель работает на холостом ходу в течение 3 минут или более, а температура охлаждающей жидкости превысила 100 °C (212 °F), двигатель автоматически отключится, чтобы предотвратить перегрев. После отключения двигатель может быть запущен.

XSU11303

Пуск двигателя

1. Включите стояночный тормоз.

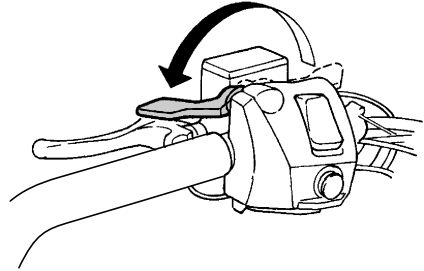

2. Убедитесь, что выключатель двигателя находится в рабочем положении. При выключенном выключателе двигателя стартер не работает.

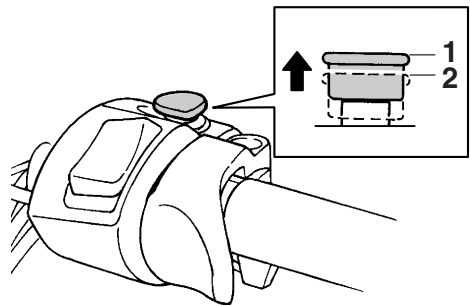

1. Рабочее положение
 2. Выключенное положение
3. Установите главный выключатель в исходное положение и отпустите его при запуске двигателя. **ВНИМАНИЕ:** Сразу после пуска двигателя отпустите переключатель. Если двигатель не запускается, отпустите переключатель и через несколько секунд повторите попытку. Чтобы не разрядилась аккумуляторная батарея, попытки пуска должны быть как можно короче. Не включайте стартер более чем на 10 секунд. [XCS00331]

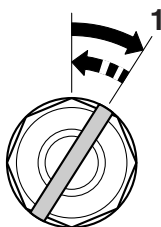

1. Запуск
4. Прогрейте двигатель, пока он не начнет плавно работать.
5. Перед эксплуатацией убедитесь, что индикаторная лампа низкой температуры охлаждающей жидкости погасла. (Подробная информация об индикаторной лампе приведена на стр. 25.)

XSU11310

Обкатка

Важнейший этап эксплуатации Вашего снегохода - первые 500 км (300 миль) пробега. Внимательно прочитайте следующую информацию.

Так как на Вашем снегоходе установлен совершенно новый двигатель, не подвергайте его избыточной нагрузке на первых 500 км (300 миль) пробега. Различные детали двигателя прирабатываются и приобретают надлежащий рабочий зазор. Во время обкатки не держите дроссельную заслонку открытой в течение длительного времени и не допускайте других условий, которые могут привести к перегреву двигателя.

Первое использование Вашего снегохода

Запустите двигатель и дайте ему поработать на холостом ходу в течение 15 минут.

0–160 км (0–100 миль)

Не допускайте длительной работы двигателя с частотой выше 6000 об/мин.

160–500 км (100–300 миль)

Не допускайте длительной работы двигателя с частотой выше 8000 об/мин.

500 км (300 миль) и более

Снегоход можно эксплуатировать в обычном режиме.

XCS00340

ВНИМАНИЕ

- После 800 км (500 миль) пробега необходимо заменить моторное масло и фильтрующий элемент масляного фильтра.
- Если в период обкатки двигателя возникнет какая-либо неисправность двигателя, немедленно обратитесь к дилеру фирмы Yamaha для технического осмотра снегохода.

XSU12624

Вождение снегохода

Изучение возможностей снегохода

XWS00211

⚠ ОСТОРОЖНО

Чтобы избежать тяжелой травмы или гибели:

- Во время работы держите обе руки на руле.
- Никогда не снимайте ноги с подножек.
- Не разгоняйтесь до большой скорости и не совершайте сложные маневры, пока полностью не ознакомитесь с вашим снегоходом и всеми органами управления.

Снегоход является транспортным средством, при управлении которым водитель должен действовать активно. При вождении снегохода и совершении маневров наибольшее значение имеют положение водителя и его умение сохранять равновесие.

Навыки управления снегоходом приобретаются на практике с течением времени. Как следует овладейте основами техники вождения, прежде чем пробовать совершать более сложные маневры. Вождение снегохода может быть очень увлекательным занятием, доставляющим огромное удовольствие на протяжении длительного времени. Тем не менее, очень важно ознакомиться с управлением снегоходом, чтобы достичь того уровня мастерства, который делает вождение безопасным. Перед эксплуатацией снегохода внимательно прочитайте настоящее руководство пользователя до конца и уясните назначение и работу органов управления. Уделите особое внимание информации по обеспечению безопасности, приведенной на стр. 15.

Пожалуйста, прочтите все предупреждающие надписи на наклейках на корпусе снегохода. Также изучите прилагаемое к снегоходу Руководство по обеспечению безопасности (Snowmobiler's Safety Handbook) (для Канады).

Обучение вождению снегохода

Перед каждой поездкой проводите проверки, перечисленные на стр. 49. Незначительное время, потраченное на контроль технического состояния снегохода, будет вознаграждено дополнительной безопасностью и повышенной надежностью машины. Всегда надевайте соответствующую одежду, которая не только не даст Вам замерзнуть, но и защитит от травм в аварийных ситуациях. Начинать овладевать навыками вождения на малой скорости, даже если Вы опытный водитель. Переходите на более высокие скорости движения только после того, как изучите все особенности управления снегоходом и его эксплуатационные характеристики.

Начинающим водителям освоение снегохода следует начинать на широкой и ровной поверхности. Убедитесь в отсутствии препятствий и движения других транспортных средств. Здесь и до перехода к вождению по более сложному рельефу необходимо освоить управление дроссельной заслонкой и тормозом, а также освоить технику поворотов. Для пуска двигателя поставьте снегоход на стояночный тормоз и выполните инструкции, приведенные на стр. 51. После прогрева двигателя можно приступить к вождению снегохода.

Начало движения и набор скорости

1. Когда двигатель работает на холостых оборотах, выключите стояночный тормоз.
2. Медленно и плавно нажимайте на рычаг дроссельной заслонки. Включится сцепление, снегоход тронется с места и начнет ускоряться. **ОСТОРОЖНО! Не разрешайте никому стоять за снегоходом при включении двигателя. Вылетевшие из-под гусеницы сломанный трак, крепежные детали трака или обломки представляют потенциальную опасность для стоящих рядом людей.** [XWS00690]

Торможение

XWS00220



- Многие поверхности, такие, как лед и плотно утрамбованный снег, увеличивают тормозной путь. Будьте начеку, планируйте торможение заблаговременно и начинайте снижать скорость заранее.
- Неправильное пользование тормозом может привести к утрате приводной гусеницей сцепления с поверхностью, потере управления и увеличению вероятности аварии.

Эксплуатация

Для сброса скорости или остановки отпустите рычаг дроссельной заслонки и плавно—, не резко нажмите на тормоз.

Повороты

На большинстве заснеженных поверхностей ключом к правильному выполнению поворотов является своего рода “язык тела”. По мере приближения к дуге поворота снижайте скорость и начинайте поворачивать руль в нужном направлении. Одновременно переносите вес тела на подножку, обращенную внутрь поворота, и наклоняйте верхнюю часть тела внутрь поворота.

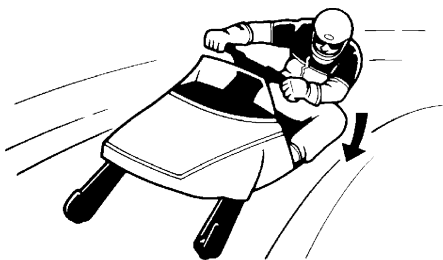

Поупражняйтесь в выполнении данного маневра на малой скорости на большой ровной площадке, лишенной препятствий.

Научившись выполнять повороты на малой скорости, научитесь поворачивать на большей скорости и по более крутой дуге. При выполнении более крутых и более скоростных поворотов наклоняйтесь сильнее.

Ошибки в технике вождения, например, резкие движения рычагом дроссельной заслонки, резкое торможение, неправильное перемещение центра тяжести тела или слишком большая скорость для выбранной крутизны поворота, могут привести к опрокидыванию снегохода.

Если снегоход при повороте начинает опрокидываться, то для восстановления равновесия еще больше наклонитесь в сторону поворота. При необходимости плавно

отпускайте рычаг дроссельной заслонки или выворачивайте руль в сторону, противоположную повороту.

Помните:

Не разгоняйтесь до большой скорости, пока полностью не освоите управление снегоходом.

Движение вверх по склону

XWS00231



Езда на склонах без использования соответствующих методов может привести к потере управления. Для снижения риска несчастного случая следуйте этим инструкциям. До тех пор, пока вы не отработали навыки езды на пологих склонах, не переходите на более крутые или более сложные.

Вначале потренируйтесь на пологих склонах. Только потом переходите на более крутые. При приближении к холму увеличьте скорость, а затем уменьшите открытие дроссельной заслонки, чтобы предотвратить пробуксовку гусеницы. При подъеме очень важно перенести вес тела вперед и не отклоняться от этого положения на всем протяжении подъема. При подъеме по прямой это можно сделать, просто подавшись вперед, а на более крутых склонах - привстав на подножках и наклонившись над рулем. (См. также “Пересечение склона”).

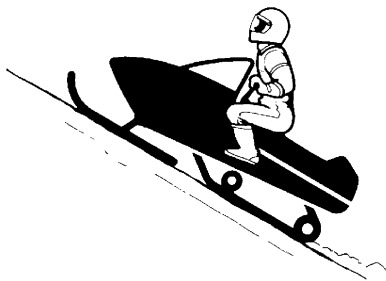

При въезде на вершину холма снижайте скорость и будьте готовы среагировать на препятствия, ямы, другие транспортные средства или людей, которые могут оказаться на другой стороне. Если дальнейшее движение вверх по склону невозможно, не газуйте. Заглушите двигатель и включите стояночный тормоз. После этого возьмитесь за заднюю часть снегохода и разверните его обратно к подножию холма. Когда снегоход направлен к подножию, садитесь на него со стороны вершины холма. Запустите двигатель, выключите стояночный тормоз и начинайте спуск.

Движение вниз по склону

XWS00240



Во время спуска будьте особенно осторожны при пользовании тормозом. Чрезмерное торможение приведет к блокировке приводной гусеницы и потере управления.

При спуске с холма скорость должна быть минимальной. Рычаг дроссельной заслонки должен находиться в положении, обеспечивающем только сцепление. Это позволит использовать компрессию двигателя для замедления движения снегохода и предотвращения свободного скатывания машины под уклон. Кроме этого, почаще и с небольшим усилием нажимайте на тормоз.

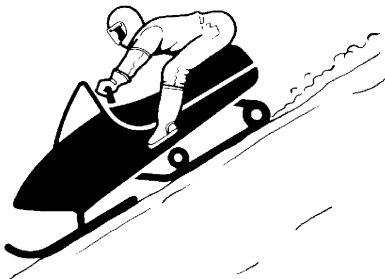

Пересечение склона

XWS00251



Езда на откосах склонов (“косогорах”) без использования соответствующих методов может привести к переворачиванию или потере управления. Для снижения риска несчастного случая следуйте этим инструкциям. До тех пор, пока вы не отработали навыки езды на пологих склонах, не переходите на более крутые или более сложные.

При пересечении склона необходимо правильно распределять свой вес для удержания равновесия. Во время движения поперек склона наклоняйтесь таким образом, чтобы сместить центр тяжести тела к вершине холма. Рекомендуется опереться коленом ноги, расположенной ближе к подножию холма, на сиденье, а стопой ноги, находящейся ближе к вершине, на подножку. Такое положение позволит легче управлять весом тела.

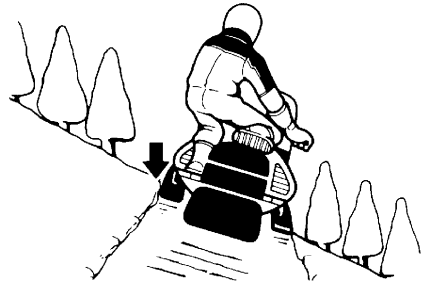

Снег и лед - скользкие поверхности, поэтому будьте готовы к тому, что снегоход может начать соскальзывать боком вниз по склону. В этом случае, если на пути нет препятствий, поверните руль в направлении скольжения. Восстановив равновесие, постепенно поворачивайте руль в направлении первоначального движения.

Если снегоход начнет заваливаться набок, то для восстановления равновесия направьте его чуть вниз по склону. **ОСТОРОЖНО!** Если не удастся сохранить равновесие и снегоход начинает опрокидываться, немедленно соскочите с машины в сторону вершины холма, чтобы избежать повреждения или не попасть под перевернувшийся снегоход.

[XWS00261]

Лед или обледеневшая поверхность

XWS00270



Двигайтесь по льду или обледеневшей поверхности медленно и осторожно. Избегайте резких ускорений, поворотов и торможений. Управляемость снегохода в этом случае минимальна, и постоянно существует опасность неуправляемого вращения.

Движение по льду или обледеневшим поверхностям может быть очень опасным. Сила сцепления с поверхностью, необходимая для поворота, торможения или начала движения в этом случае намного меньше, чем на снегу.

Плотный снежный покров

Движение по утрамбованному снегу может оказаться сложнее движения по свежему снегу, поскольку лыжи и приводная гусеница частично теряют силу сцепления с покровом. Избегайте резких ускорений, поворотов и торможений.

Движение по другим поверхностям

Избегайте движения на снегоходе по поверхностям, отличным от снега и льда. Движение по иным поверхностям приводит к повреждению или быстрому износу полозьев, приводной гусеницы, направляющих гусеницы и ведущих звездочек. Ни при каких обстоятельствах не допускается движение по:

- Грязи
- Песку
- Камням
- Траве
- Голой мостовой

Кроме того, во избежание преждевременного износа ходовой части (приводной гусеницы и направляющих гусеницы), избегайте движения по:

- Ледяной корке
- Снегу, перемешанному с большим количеством грязи и песка

Все вышеперечисленные случаи отличает одно общее свойство, касающееся ходовой части (приводной гусеницы и направляющих гусеницы): малая смазочная способность или полное ее отсутствие. Приводная гусеница и все системы ее направляющих требуют наличия слоя смазки (снега или воды) между направляющими гусеницы и траками. При отсутствии смазки направляющие гусеницы быстро истираются, а иногда буквально расплавляются, что приводит к повреждению или выходу из строя приводной гусеницы. Кроме того, в подобных условиях становится опасной поломка таких деталей, как цапфы, штифты, грунтозацепы и пр.

XWS00280



Повреждение или отказ приводной гусеницы может привести к потере способности к торможению и управления снегоходом, что может стать причиной аварии.

- Перед каждой поездкой проверяйте приводную гусеницу на предмет повреждений и неправильной регулировки.
 - При обнаружении повреждения приводной гусеницы не ездите на снегоходе.
-

XCS00350

ВНИМАНИЕ

Чаще ездите по свежему снегу. Движение по льду или плотно утрамбованному снегу вызывает быстрый износ направляющих гусеницы.

XSU11350

Увеличение срока службы приводной гусеницы

Рекомендации

Натяжение гусеницы

Во время обкатки новая приводная гусеница имеет тенденцию быстро растягиваться из-за приработки звеньев. Почаще проверяйте и регулируйте натяжение и расположение гусеницы. (Операции регулировки описаны на стр. 88.) Ослабшая гусеница может проскальзывать, соскочить с направляющих или зацепиться за детали подвески и вызвать серьезную поломку. Не перетягивайте гусеницу — это может привести к увеличению трения между гусеницей и направляющими и, как результат, ускоренному износу обоих элементов конструкции. Это также может вызвать избыточную нагрузку на детали подвески и привести к их поломке.

Минимальный снежный покров

Приводная гусеница и ее направляющие смазываются и охлаждаются снегом и водой. Для предотвращения перегрева гусеницы и направляющих избегайте длительного движения на высокой скорости по таким поверхностям, как обледенелые колеи, замерзшие озера и реки, имеющие минимальный снежный покров. Перегретый трак становится менее прочным, что может вызвать его повреждение и разрушение.

Движение по снежной целине

Избегайте движения по снежной целине, пока глубина снежного покрова не станет достаточной. Для создания надежной общей основы, покрывающей препятствия (камни, бревна и т. п.), обычно требуется снежный покров толщиной около метра. Если толщина снежного покрова недостаточна, оставайтесь на накатанной колее, чтобы избежать повреждения приводной гусеницы от удара о скрытое препятствие.

Шипованная гусеница

Как правило, после установки шипов срок службы гусеницы сокращается. Сверление отверстий под шипы нарушает целостность внутренних волокон, что ослабляет материал гусеницы. Не разгоняйтесь с шипованной гусеницей до больших скоростей. Шипы могут зацепиться за какой-нибудь предмет и выскочить из гусеницы, оставляя разрывы или повреждения вокруг уже ослабленной области. Для уменьшения возможных повреждений проконсультируйтесь с производителем шипов по вопросам их установки и распределения по поверхности гусеницы.

Специалисты фирмы Yamaha не рекомендуют устанавливать на гусеницу шипы.

XSU11395

Управление снегоходом

XWS00300



Прежде чем приступать к вождению снегохода, внимательно прочтите разделы “ПРАВИЛА БЕЗОПАСНОСТИ” на стр. 15 и “Вождение снегохода” на стр. 52.

XWS00310

ОСТОРОЖНО

- Перед переключением передачи рычаг дроссельной заслонки должен быть полностью опущен, а снегоход неподвижен.
- Рычаг переключения передач нужно двигать вперед (“FWD”) или назад (“REV”) до упора. Двигатель при этом должен работать на холостых оборотах.
- Прежде чем дать задний ход, убедитесь в отсутствии сзади каких-либо препятствий. При движении смотрите назад.
- При движении задним ходом сбавьте скорость и избегайте резких поворотов.

ПРИМЕЧАНИЕ

Перед началом движения хорошо прогрейте двигатель.

1. Для выбора направления движения потяните рычаг переключения передач, переместите его в положение “FWD” или “REV” до упора, а затем отпустите.

ВНИМАНИЕ: Не производите переключения из положения “FWD” в положение “REV” или из положения “REV” в положение “FWD” во время движения снегохода, в противном случае может быть повреждена цепь привода. [XCS00811]

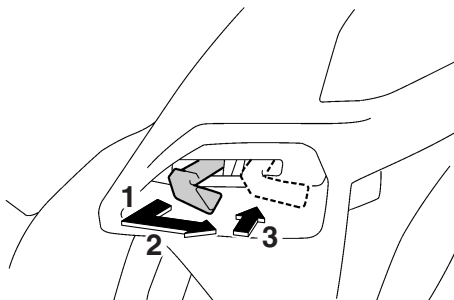

1. Потяните.
2. Переместите на “FWD” (вперед).
3. Отпустите.

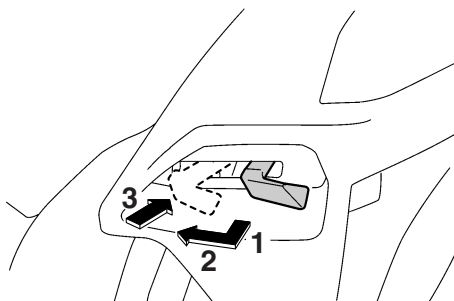

1. Потяните.
2. Переместите на “REV” (назад).
3. Отпустите.

ПРИМЕЧАНИЕ

Когда рычаг переключения передач установлен в положение заднего хода, раздастся сигнал зуммера заднего хода.

2. Нажмите на рычаг тормоза, отключите стояночный тормоз, переместив рычаг стояночного тормоза вправо, а затем отпустите рычаг тормоза.

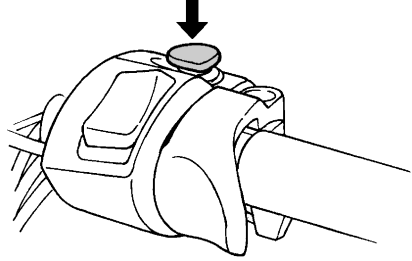
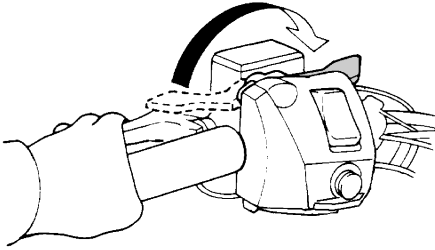

3. Медленно надавите на рычаг дроссельной заслонки, чтобы тронуться с места.
4. Поворачивайте руль для движения в нужном направлении.
5. Для остановки снегохода нажмите на рычаг тормоза.
6. Включите стояночный тормоз, переместив рычаг стояночного тормоза влево.

XSU11411

Остановка двигателя

- Для остановки двигателя поверните главный переключатель в положение выключения.

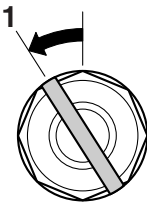

1. Выкл.
- Для остановки двигателя в экстренной ситуации нажмите кнопку выключателя двигателя.

XSU11430

Транспортировка

При перевозке снегохода в трейлере или на грузовике соблюдайте следующие рекомендации, которые помогут уберечь снегоход от повреждений:

- В случае транспортировки снегохода в открытом прицепе или открытом кузове грузовика накройте снегоход чехлом. Для этого лучше всего использовать чехол, специально предназначенный для данной модели снегохода. Это предотвратит попадание посторонних предметов в вентиляционные отверстия и защитит поверхность снегохода от повреждений дорожным мусором и камнями.
- В случае транспортировки снегохода в открытом прицепе или открытом кузове грузовика по дороге, обработанной солью, покройте металлические детали подвески тонким слоем масла или другого средства защиты от коррозии. Это защитит детали снегохода от коррозии. По прибытии на место обязательно протрите снегоход, чтобы удалить налет соли.

Периодическое техническое обслуживание и регулировка

XSU13181

Периодический осмотр, регулировка и смазка снегохода обеспечат наилучшие показатели по его безопасности и эффективности эксплуатации. Безопасность является обязательным условием для владельца/водителя транспортного средства. Наиболее важные узлы, требующие осмотра, регулировки и смазки, описаны на следующих страницах.

XWS00341



Неправильное содержание или техническое обслуживание снегохода может увеличить риск вашей травмы или гибели при эксплуатации или использовании снегохода. Если Вы не овладели технологией обслуживания снегохода, обратитесь к дилеру фирмы Yamaha для обслуживания.

XWS00700



При выполнении технического обслуживания выключите двигатель, если не указано иначе.

- **В работающем двигателе имеются движущиеся элементы, в которые могут попасть части тела или одежда, и электрические компоненты, которые могут стать причиной электрических ударов или пожаров.**
 - **Работа двигателя в ходе обслуживания может привести к травме глаз, ожогам, пожару или отравлению угарным газом и, возможно, к гибели. Более подробная информация об угарном газе приведена на стр. 15.**
-

XWS00790



Во время эксплуатации тормозные диски, суппорты и накладки могут сильно нагреваться. Во избежание возможных ожогов дождитесь охлаждения компонентов тормозной системы, прежде чем прикасаться к ним.

Периодическое техническое обслуживание и регулировка

XSU11461

Карта периодического технического обслуживания для системы контроля выхлопа

Техническое обслуживание элементов, отмеченных звездочками, должно производиться дилером фирмы Yamaha, так как для этого требуются специальные инструменты, данные и технический опыт.

КОМПОНЕНТ	ДЕЙСТВИЯ	ПЕРВОНАЧАЛЬНЫЕ	ВСЕ	СТРАНИЦА
		1 месяц или 800 км (500 миль) (40 часов)	Каждый сезон или 4000 км (2500 миль) (200 часов)	
Свечи зажигания	<ul style="list-style-type: none"> Проверить состояние. Отрегулировать зазор и очистить. В случае необходимости заменить. 		●	68
* Клапанный зазор	<ul style="list-style-type: none"> Проверьте и отрегулируйте зазор клапанов при холодном двигателе. 	Каждые 40000 км (25000 миль)		73
* Система вентиляции картера	<ul style="list-style-type: none"> Проверить вентиляционный шланг на наличие трещин и повреждений. В случае необходимости заменить. 		●	—
* Топливопровод	<ul style="list-style-type: none"> Проверить топливный шланг на наличие трещин и повреждений. В случае необходимости заменить. 		●	—
* Впрыск топлива	<ul style="list-style-type: none"> Проверьте синхронизацию. При необходимости отрегулировать. 	●	●	—
* Система выпуска	<ul style="list-style-type: none"> Проверить на утечки. При необходимости затянуть или заменить прокладку. 	●	●	—

Периодическое техническое обслуживание и регулировка

XSU11565

Карта общего технического обслуживания и смазки

КОМПОНЕНТ	ДЕЙСТВИЯ	ПЕРВОНАЧАЛЬНЫЕ	ВСЕ	СТРАНИЦА
		1 месяц или 800 км (500 миль) (40 часов)	Каждый сезон или 4000 км (2500 миль) (200 часов)	
Моторное масло	<ul style="list-style-type: none"> Замените (перед сливом прогреть двигатель). 	●	●	73
* Патрон масляного фильтра двигателя	<ul style="list-style-type: none"> Замените. 	●	Каждые 20000 км (12000 миль)	73
* Система охлаждения	<ul style="list-style-type: none"> Проверить уровень охлаждающей жидкости. При необходимости стравить воздух из системы охлаждения. 		●	77
* Система EXUP	<ul style="list-style-type: none"> Проверьте работоспособность устройства, свободный ход кабеля и положение шкива. 	●	●	—
* Первичное и вторичное зацепление	<ul style="list-style-type: none"> Проверить включение и скорость переключения передач. При необходимости отрегулировать. 		●	—
	<ul style="list-style-type: none"> Проверить шкивы на износ и наличие повреждений. Проверить пригрузки/ролики и втулки на износ — для первичного. Проверить контактные башмаки/втулки на износ — для вторичного. В случае необходимости замените. 		●	—
	<ul style="list-style-type: none"> Смазать рекомендуемой смазкой. 		●	—
	<ul style="list-style-type: none"> Проверить провисание цепи. При необходимости отрегулировать. 	После первых 500 км (300 миль) и далее каждые 800 км (500 миль).		82
* Масло для приводной цепи	<ul style="list-style-type: none"> Проверить уровень масла. 	●	●	82
	<ul style="list-style-type: none"> Заменить. 		●	82
* Рычаг переключения передач	<ul style="list-style-type: none"> Смажьте рекомендуемой смазкой. 		●	—

Периодическое техническое обслуживание и регулировка

КОМПОНЕНТ	ДЕЙСТВИЯ	ПЕРВОНАЧАЛЬНЫЕ	ВСЕ	СТРАНИЦА
		1 месяц или 800 км (500 миль) (40 часов)	Каждый сезон или 4000 км (2500 миль) (200 часов)	
* Тормоз и стояночный тормоз	<ul style="list-style-type: none"> При необходимости отрегулировать свободный ход и/или заменить колодки. 		●	84
	<ul style="list-style-type: none"> Заменить тормозную жидкость. 	См. ПРИМЕЧАНИЕ после таблицы.		84
Тросы управления	<ul style="list-style-type: none"> Проверить плавность хода. Смазать, если требуется. 		●	93
* Установка дискового тормоза	<ul style="list-style-type: none"> Проверить на легкость свободного хода. Смазать ось рекомендуемой смазкой. 	Каждые 1600 км (1000 миль)		—
* Обратная ведущая звездочка	<ul style="list-style-type: none"> Проверить на износ и наличие повреждений. В случае необходимости замените. 	●	●	87
* Направляющие гусеницы	<ul style="list-style-type: none"> Проверить на износ и наличие повреждений. В случае необходимости замените. 		●	88
* Лыжи и полозья	<ul style="list-style-type: none"> Проверить на износ и наличие повреждений. В случае необходимости замените. 		●	87
* Система рулевого управления	<ul style="list-style-type: none"> Проверить расхождение лыж. При необходимости отрегулировать. 		●	88
* Рулевые подшипники	<ul style="list-style-type: none"> Проверить люфты подшипниковых узлов. Смазать рекомендуемой смазкой. 		●	—
* Лыжи и передние амортизаторы	<ul style="list-style-type: none"> Смажьте рекомендуемой смазкой. 		●	93
* Компонент подвески	<ul style="list-style-type: none"> Смазать рекомендуемой смазкой. 		●	93
* Приводная гусеница	<ul style="list-style-type: none"> Проверить провисание. При необходимости отрегулировать. 	После первых 500 км (300 миль) и далее каждые 800 км (500 миль).		88
Соединения и крепежные детали	<ul style="list-style-type: none"> Убедитесь, что все гайки, болты и винты надежно затянуты. Затяните, если необходимо. 	●	●	96

Периодическое техническое обслуживание и регулировка

	КОМПОНЕНТ	ДЕЙСТВИЯ	ПЕРВОНАЧАЛЬНЫЕ	ВСЕ	СТРАНИЦА
			1 месяц или 800 км (500 миль) (40 часов)	Каждый сезон или 4000 км (2500 миль) (200 часов)	
*	Аккумуляторная батарея	<ul style="list-style-type: none">Проверить состояние.При необходимости зарядить.		●	96

ПРИМЕЧАНИЕ

Тормозная система:

- После снятия главного тормозного цилиндра и цилиндра суппорта всегда проверяйте тормозную жидкость. Регулярно проверяйте уровень тормозной жидкости и добавляйте в случае необходимости.
- Раз в два года меняйте масляные уплотнения главного тормозного цилиндра и цилиндра суппорта.
- Каждые четыре года или при наличии трещин или повреждений заменяйте тормозной шланг.

XSU11742

Комплект инструментов

Приведенная в настоящем руководстве информация об обслуживании и входящие в комплект инструменты помогут Вам в проведении профилактического обслуживания и мелкого ремонта. В то же время для надлежащего выполнения определенных работ по обслуживанию могут понадобиться дополнительные инструменты, например, динамометрический ключ.

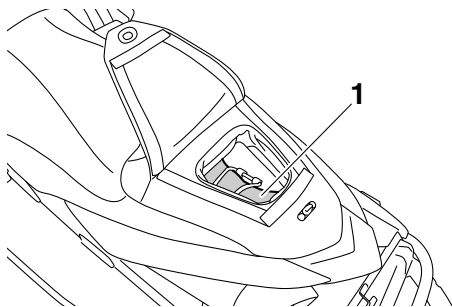

1. Комплект инструментов

XCS00360

ВНИМАНИЕ

Перед пуском двигателя убедитесь, что комплект инструментов как следует установлен в держателе и прочно закреплен.

ПРИМЕЧАНИЕ

Если у Вас нет динамометрического ключа, необходимого для техобслуживания или ремонта, обратитесь к дилеру фирмы Yamaha с просьбой проверить и при необходимости отрегулировать затяжку болтов и гаек.

XSU14230

Рекомендуемое оборудование

Желательно брать с собой запасные части и другое необходимое оборудование во время езды на снегоходе, чтобы при необходимости

можно было выполнить мелкий ремонт. Необходимо постоянно иметь при себе следующее:

- Фонарь
- Рулон пластиковой ленты
- Стальную проволоку
- Буксировочный трос
- Клиновой ремень
- Электрические лампочки

При выезде на дальнее расстояние следует также взять с собой дополнительный запас топлива.

XSU12896

Снятие и установка капота и крышек

XWS00091



Перед началом эксплуатации убедитесь, что капот и крышки надежно закреплены. Ослабленный капот или крышка могут сдвинуться и привести к потере управления.

Капот

Чтобы снять капот

Открепите фиксаторы, медленно приподнимите капот, и отсоедините его от опоры.

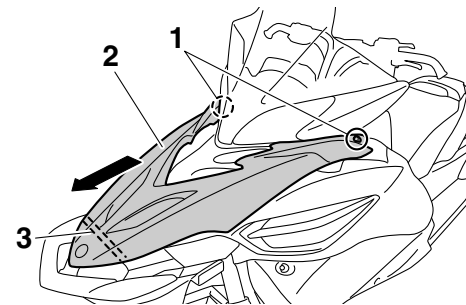

1. Замок
2. Капот
3. Стойка капота

Периодическое техническое обслуживание и регулировка

Чтобы установить капот

Зацепите край капота за стойку, медленно опустите капот на место, а затем затяните фиксаторы.

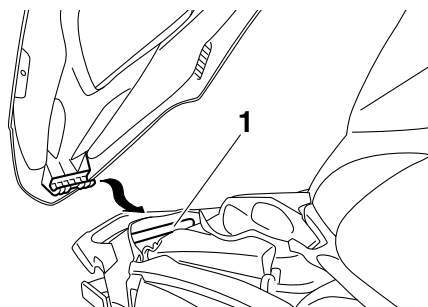

1. Стойка капота

Левая и правая боковые крышки

Чтобы снять боковую крышку

1. Снимите капот. (См. приведенный выше порядок действий.)
2. Ослабьте фиксаторы, в указанных местах потяните наружу, а затем сдвиньте боковую крышку вперед, чтобы ее снять.

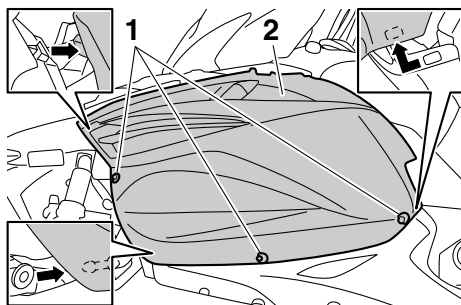

1. Замок

2. Левая боковая крышка

Чтобы установить боковую крышку

1. Вставьте выступ на задней части боковой крышки в отверстие в крышке топливного бака.

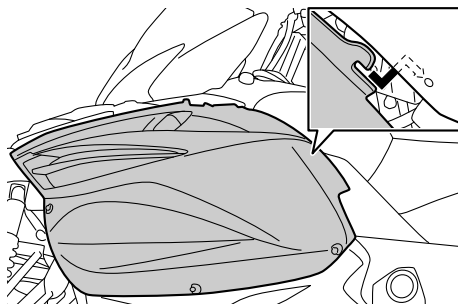

2. Вставьте выступы на боковой крышке в пазы, как показано на рисунке.

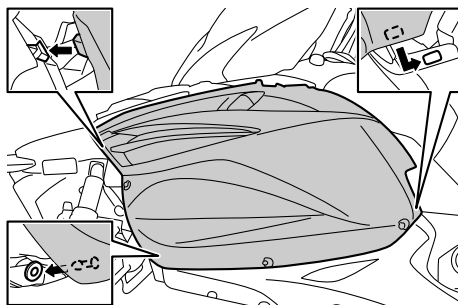

3. Затяните крепления.
4. Установите капот.

Верхняя крышка

Чтобы снять верхнюю крышку

1. Снимите капот и левую боковую крышку. (См. приведенный выше порядок действий.)
2. Открутите винты и снимите направляющую кабелей.

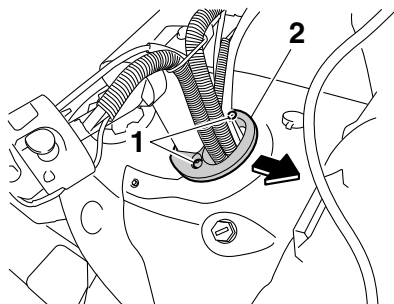

1. Винт
 2. Направляющая кабелей
3. Ослабьте винты быстрых креплений.

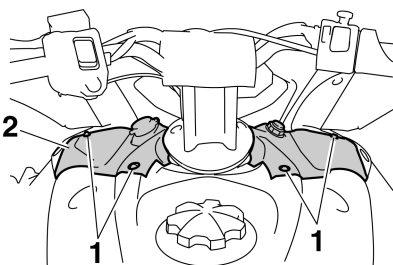

1. Винт быстроразъемного крепления
 2. Верхняя крышка
4. Поднимите заднюю часть верхней крышки, отсоедините разъем главного переключателя и дополнительный гнездовой разъем для постоянного тока, после чего снимите крышку.

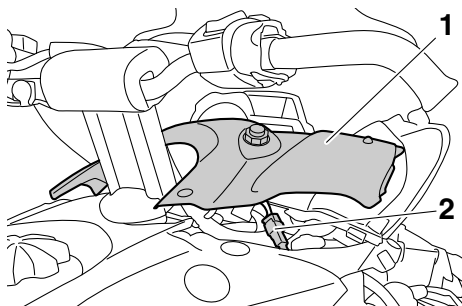

1. Верхняя крышка
2. Разъем главного переключателя

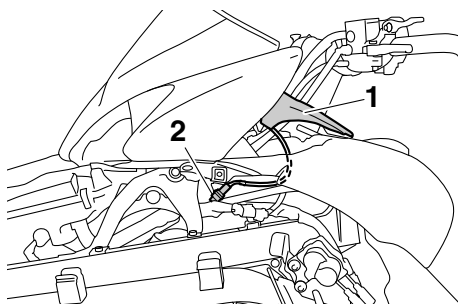

1. Верхняя крышка
2. Разъем гнезда для подключения к источнику постоянного тока

Чтобы установить верхнюю крышку

1. Подсоедините разъем главного переключателя и дополнительный гнездовой разъем для постоянного тока.
2. Установите верхнюю крышку на место, при этом необходимо вставить выступы на крышке в пазы крепления фары.

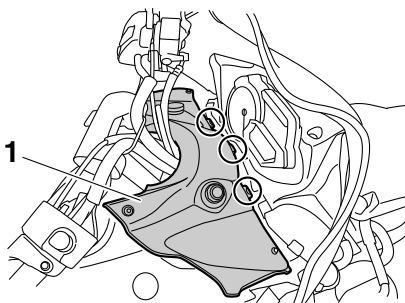

1. Верхняя крышка
3. Затяните винты быстрых креплений.
4. Пропустите тормозной шланг, трос дроссельной заслонки, трос стояночного тормоза, а также жгут проводки через направляющую для кабелей, а затем поместите направляющую в исходное положение и вверните винты.

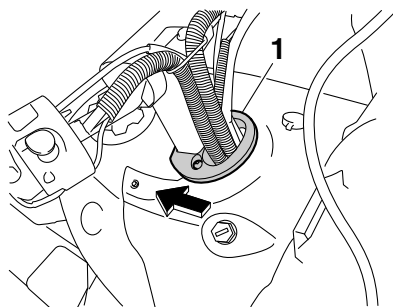

1. Направляющая кабелей
5. Установите на место левую крышку и капот.

XCS00372

ВНИМАНИЕ

- Перед установкой капота и крышек убедитесь, что все кабели, шланги и провода проложены правильно.
- При установке капота и крышек обязательно надежно затяните крепления.

XSU11784

Проверка свечей зажигания

Свечи зажигания являются важными деталями двигателя, проверка которых не представляет сложности. Состояние свечей зажигания обычно отражает состояние двигателя. Проверьте окраску белого фарфорового изолятора центрального электрода. В идеальном случае изолятор должен быть светло-коричневым, что свидетельствует о том, что двигатель снегохода работает нормально. Если цвет изолятора какой-либо свечи явно отличается от указанного, то в двигателе, возможно, имеется неисправность. Например, очень белый изолятор центрального электрода, вероятно, указывает на утечку всасываемого воздуха в контуре образования топливовоздушной смеси или на неисправность карбюратора данного цилиндра. Не пытайтесь самостоятельно диагностировать неисправности такого рода.

Предоставьте снегоход дилеру фирмы Yamaha для технического осмотра и возможного ремонта.

Необходимо периодически извлекать и осматривать свечи зажигания, потому что от нагрева и образования нагара происходит постепенная эрозия и разрушение свечей. Если при необходимости замены Вы не располагаете свечой того же типа, обратитесь к дилеру фирмы Yamaha.

Рекомендуемая свеча зажигания:

Производитель:

NGK

Модель:

CR9EB

XWS00710

ОСТОРОЖНО

В двигателе должны использоваться свеча зажигания и колпачок свечи зажигания только установленных типов. В противном случае Т.О.Р.С. не будет работать должным образом.

Длина резьбовой части у разных свечей зажигания различна. За длину резьбовой части принимается расстояние от седла под прокладку свечи до конца резьбы. Если длина резьбовой части слишком велика, может произойти перегрев и поломка двигателя. Если длина резьбовой части слишком мала, возможно быстрое загрязнение свечи и снижение эффективности работы двигателя. Кроме того, из-за слишком короткой резьбы на ее открытом участке образуется нагар, приводящий к местному перегреву в камере сгорания и повреждению резьбы. Всегда используйте свечи с указанной длиной резьбовой части.

Длина резьбовой части свечи зажигания:
19.0 мм (0.75 дюйм)

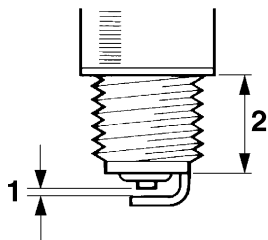

1. Искровой зазор свечи зажигания
2. Длина резьбовой части свечи зажигания

Перед установкой свечи всегда измеряйте искровой зазор с помощью проволочного толщиномера и регулируйте его в соответствии с указанным значением.

Искровой зазор свечи зажигания:
0.7–0.8 мм (0.028–0.031 дюйм)

При установке свечи всегда протирайте посадочную поверхность прокладки. Удалите с резьбы всю сажу и затягивайте свечу с указанным крутящим моментом.

Крутящий момент затяжки свечи зажигания:
13 Нм (1.3 м·кгс, 9.4 фут·фунт силы)

XCS00382

ВНИМАНИЕ

Убедитесь, что колпачки свечей зажигания плотно установлены по месту. В противном случае колпачки могут быть повреждены из-за вибрации двигателя.

XSU11838

Регулировка свободного хода рычага дроссельной заслонки

1. Поместите снегоход на ровную поверхность и поставьте его на стояночный тормоз.
2. Снимите капот, левую и правую боковые крышки и верхнюю крышку. (Порядок снятия см. на стр. 65.)

3. Выкрутите болты фары, расположенные с двух сторон снегохода.

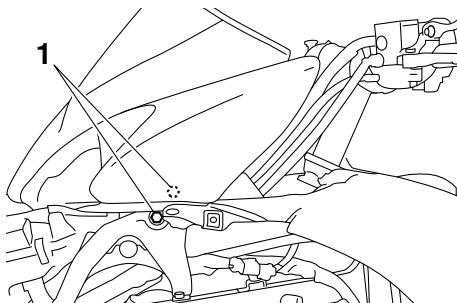

1. Болт крепления фар

4. Отсоедините фары, как показано на рисунке, после чего поднимите их и отведите вперед, подальше от крышки корпуса воздушного фильтра.

ВНИМАНИЕ: При перемещении фар будьте внимательны, чтобы не поцарапать снегоход. [XCS00920]

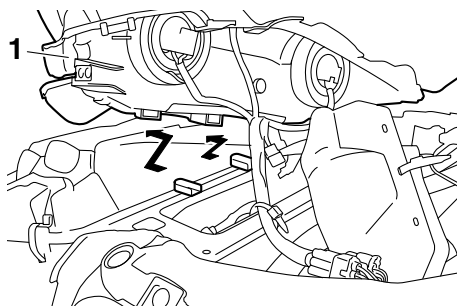

1. Передняя фара
5. Ослабьте контргайку.
6. Чтобы увеличить свободный ход рычага дроссельной заслонки, поверните регулировочный болт в направлении (а). Чтобы уменьшить свободный ход рычага дроссельной заслонки, поверните регулировочный болт в направлении (b).

Периодическое техническое обслуживание и регулировка

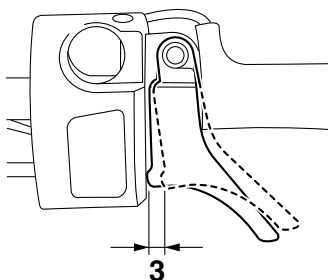
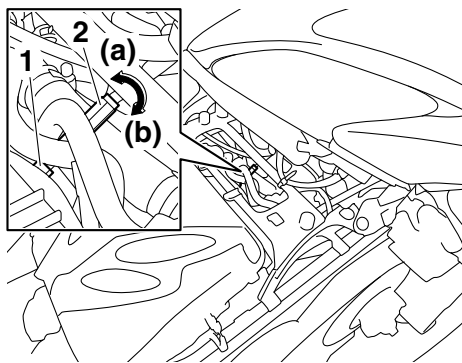

1. Контргайка
2. Регулировочный болт свободного хода рычага дроссельной заслонки
3. Свободный ход рычага дроссельной заслонки

Свободный ход рычага дроссельной заслонки:

2.0–3.0 мм (0.08–0.12 дюйм)

7. Затяните контргайку.
8. Установите фару, при этом выступы на стойке крепления должны войти в пазы на нижней части фары.

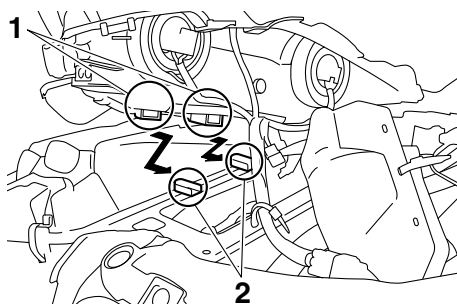

1. Паз
2. Выступ

9. В углубление в верхней части крышки корпуса воздушного фильтра установите уплотнение.

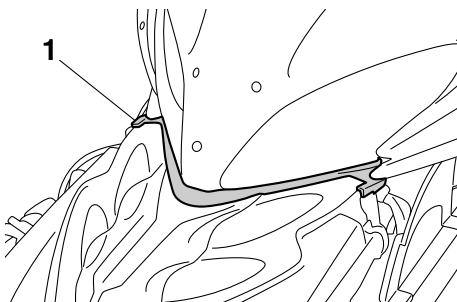

1. Уплотнение

10. Вставьте болты фары и затяните их с указанным крутящим моментом.

Крутящий момент затяжки болтов передней фары:
3.0 Нм (0.30 м·кгс, 2.2 фут-фунт силы)

11. Установите на место верхнюю крышку, левую и правую боковые крышки и капот.

XSU11863

Проверка системы блокировки дроссельной заслонки (T.O.R.S.)

XWS00352



При проверке системы T.O.R.S. соблюдайте меры предосторожности, чтобы не допустить перемещения снегохода, что, в свою очередь, может стать причиной несчастного случая:

- Перед проверкой системы T.O.R.S. при выключенном двигателе убедитесь, что рычаг дроссельной заслонки плавно перемещается.
- Убедитесь, что включен стояночный тормоз.
- Не повышайте обороты двигателя до момента не включения сцепления.

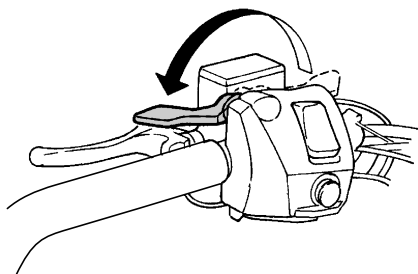

Проверьте действие T.O.R.S.

1. Запустите двигатель.

ПРИМЕЧАНИЕ

См. раздел “Пуск двигателя” на стр. 51.

2. Отведите ось поворота рычага дроссельной заслонки от выключателя дроссельной заслонки, для чего поместите большой палец (сверху) и указательный

палец (снизу) между осью поворота рычага дроссельной заслонки и нишей выключателя останова двигателя. Удерживая ось поворота указанным образом, постепенно надавливайте на рычаг управления дроссельной заслонкой.

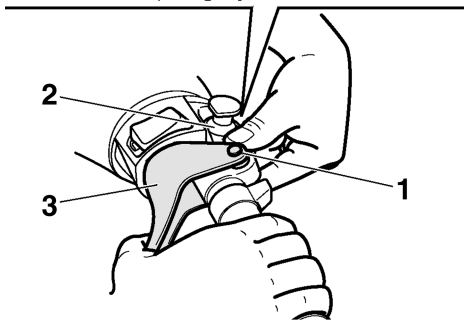
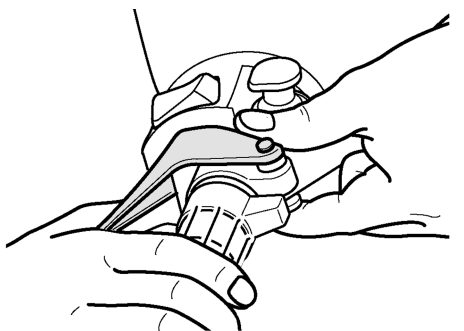

1. Ось поворота рычага дроссельной заслонки
2. Ниша выключателя двигателя
3. Рычаг дроссельной заслонки

T.O.R.S. начнет работать, и частота вращения двигателя будет поддерживаться в пределах скорости включения сцепления. (Скорость включения сцепления см. на стр. 108.) **ОСТОРОЖНО!** Если частота вращения двигателя не уменьшается до скорости включения сцепления, выключите двигатель поворотом главного переключателя в положение выключения и обратитесь к дилеру фирмы Yamaha. Эксплуатация

снегохода при неисправной системе Т.О.R.S. может стать причиной потери управления. [XWS00362]

XSU11887

Проверка воздушного фильтра

После каждой поездки проверяйте, чтобы под рамой фильтрующего элемента воздушного фильтра не было снега. Кроме того, в зависимости от условий движения может потребоваться очистка от снега во время поездки.

1. Поместите снегоход на ровную поверхность и поставьте его на стояночный тормоз.
2. Снимите капот, левую и правую боковые крышки и верхнюю крышку. (Порядок снятия см. на стр. 65.)
3. Выкрутите болты фары, расположенные с двух сторон снегохода, затем отсоедините фары. (См. стр. 69.)
4. Снимите крышку корпуса воздушного фильтра, отстегнув крепления.

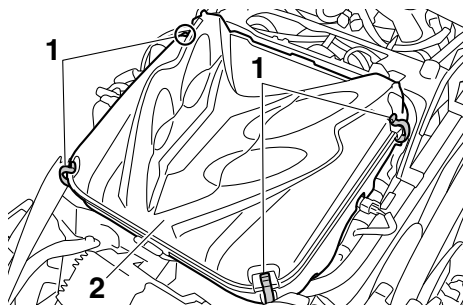

1. Крепление крышки корпуса воздушного фильтра
 2. Крышка корпуса воздушного фильтра
5. Поднимите раму фильтрующего элемента и проверьте фильтрующий элемент. Если под фильтрующим элементом имеется снег, снимите элемент, удалите снег и установите элемент на место.

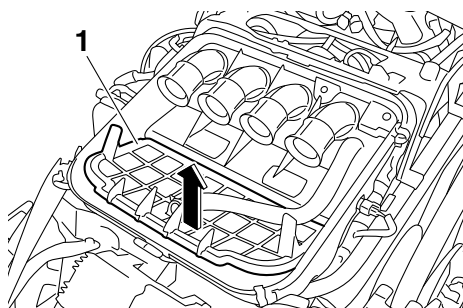

1. Рама фильтрующего элемента

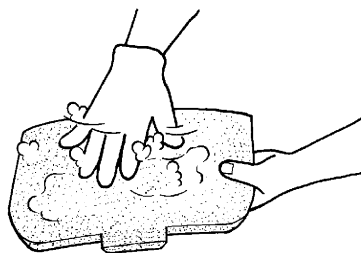

6. Поместите на место раму фильтрующего элемента и установите крышку корпуса воздушного фильтра, защелкнув крепления.
7. Установите фары.
8. Установите на место верхнюю крышку, левую и правую боковые крышки и капот.

XSU11931

Высокогорные наладочные параметры

Увеличение высоты местности над уровнем моря уменьшает мощность бензинового двигателя примерно на 3% на каждые 305 м (1000 футов) подъема. Это связано с уменьшением плотности воздуха при увеличении высоты. Меньшая плотность воздуха означает снижение содержания кислорода, необходимого для сгорания топлива.

В Вашем снегоходе применена электронная система впрыска топлива, обеспечивающая оптимальное соотношение топливовоздушной смеси, необходимое для двигателя. Поэтому нет необходимости в регулировке системы впрыска топлива даже для эксплуатации в условиях высокогорья.

Помните:

Уменьшение плотности воздуха с увеличением высоты означает снижение мощности двигателя даже при оптимальном соотношении топливовоздушной смеси. Поэтому на большой высоте над уровнем моря ускорение и максимальная скорость будут меньше.

Для преодоления последствий падения мощности на больших высотах над уровнем моря могут потребоваться различные регулировки зубчатых колес приводной цепи и клиноременной передачи, что поможет избежать ухудшения рабочих характеристик и ускоренного износа. Если Вы собираетесь пользоваться снегоходом в местности, высота которой над уровнем моря отличается от высоты района его приобретения, обязательно проконсультируйтесь с дилером фирмы Yamaha. Он сообщит, требуются ли какие-либо регулировки для той высоты местности, где Вы будете ездить на снегоходе.

ВНИМАНИЕ: В случае эксплуатации снегохода на высоте свыше 900 м (3000 футов) над уровнем моря нужно отрегулировать зубчатые колеса приводной цепи и клиноременную передачу.

Обратитесь к дилеру фирмы Yamaha. [XCS00431]

XSU11950

Клапанный зазор

Клапанный зазор изменяется в процессе эксплуатации, что приводит к неправильному соотношению компонентов топливовоздушной смеси и/или шуму при работе двигателя. Во избежание этого клапанный зазор должен регулироваться

дилером фирмы Yamaha с периодичностью, указанной в карте периодического технического обслуживания.

XSU1196A

Моторное масло и патрон масляного фильтра

Проверяйте уровень моторного масла перед каждой поездкой. Кроме того, замена масла и патрона масляного фильтра должна проводиться с периодичностью, указанной в карте периодического технического обслуживания и смазки.

XWS00370



ОСТОРОЖНО

Сразу после выключения двигателя моторное масло очень горячее. Контакт с моторным маслом или попадание его на одежду может вызвать ожоги.

XCS00441

ВНИМАНИЕ

- Не запускайте двигатель при чрезмерном или недостаточном количестве масла в масляном баке. Это может привести к выплескиванию масла или повреждению двигателя.
- Обязательно замените моторное масло после первых 800 км (500 миль) пробега и впоследствии заменяйте его через каждые 4000 км (2500 миль) или в начале нового сезона, иначе произойдет быстрый износ двигателя.
- Патрон масляного фильтра необходимо заменять после первых 800 км (500 миль) пробега и далее каждые последующие 20000 км (12000 миль). Для замены патрона масляного фильтра предоставьте снегоход дилеру фирмы Yamaha.

Чтобы проверить уровень масла в двигателе

1. Поместите снегоход на ровную поверхность и поставьте его на стояночный тормоз.

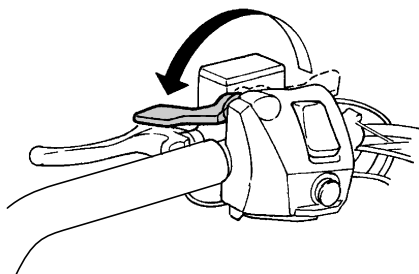

2. Включите двигатель, прогрейте его в течение 10–15 минут, а затем выключите.

ПРИМЕЧАНИЕ

- Двигатель также можно прогреть, эксплуатируя снегоход в течение 10–15 минут.
- После эксплуатации снегохода дайте двигателю поработать на холостых оборотах не менее 10 секунд, прежде чем заглушить его.

3. Снимите капот и правую боковую крышку. (Порядок снятия см. на стр. 65.)
4. Отсоедините разъем указателя уровня масла. **ВНИМАНИЕ:** Перед снятием крышки маслосливного патрубка отсоедините указатель уровня масла, в противном случае кабель может перекрутиться и повредиться. [XCS00452]

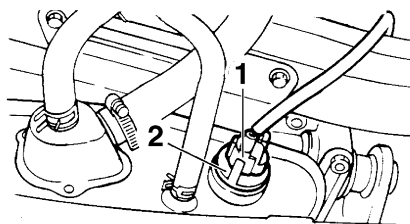

1. Разъем указателя уровня масла
2. Крышка маслосливного патрубка
5. Снимите крышку маслосливного патрубка, вытрите как следует масломерный щуп, вставьте его обратно в отверстие маслосливного патрубка (не вкручивая), а затем снова извлеките, чтобы проверить уровень масла.

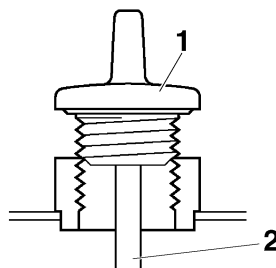

1. Крышка маслосливного патрубка
2. Масломерный щуп

ПРИМЕЧАНИЕ

Уровень моторного масла должен быть между отметками “Н” и “L” на масломерном щупе.

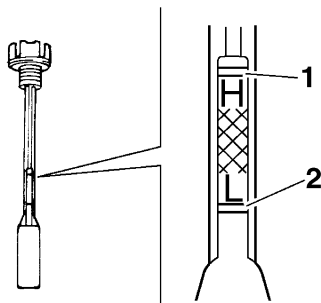

1. Отметка уровня “Н”
 2. Отметка уровня “L”
6. Если уровень моторного масла ниже отметки “L”, добавьте масла рекомендованного типа до отметки “Н”. (Информация о рекомендованных типах масла находится на стр. 108.)

ВНИМАНИЕ: Заливая масло, следите за тем, чтобы не превысить отметку уровня “Н” на маслостержне. Используйте только масло рекомендованного типа. (См. стр. 108.) Следите за тем, чтобы в масляный бак не попали посторонние предметы.

[XCS00462]

7. Вставьте маслостержень в отверстие маслосливного патрубка и затяните крышку маслосливного патрубка.
8. Подсоедините разъем указателя уровня масла.
9. Установите на место правую крышку и капот.

Порядок замены масла в двигателе

1. Поместите снегоход на ровную поверхность и поставьте его на стояночный тормоз.
2. Включите двигатель, прогрейте его в течение нескольких минут, а затем выключите.
3. Снимите капот и правую боковую крышку. (Порядок снятия см. на стр. 65.)

4. Удалите винты и болты, а затем потяните правую нижнюю крышку наружу, чтобы ее снять.

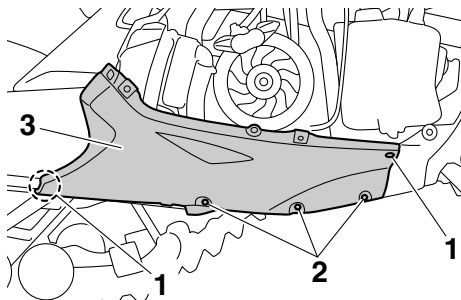

1. Винт
 2. Болт
 3. Правая нижняя крышка
5. Снимите нижнюю панель, удалив для этого болты.

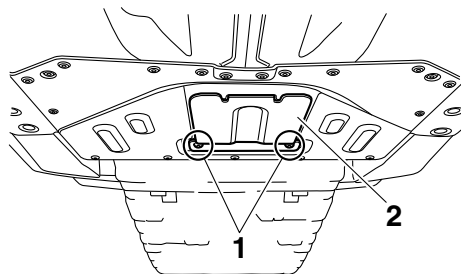

1. Болт
 2. Нижняя панель
6. Поставьте под масляный бак масляный поддон для сбора отработанного масла.
7. Отсоедините разъем указателя уровня масла.

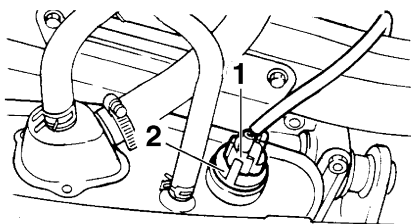

1. Разъем указателя уровня масла
 2. Крышка маслоналивного патрубка
8. Снимите крышку маслоналивного патрубка, затем болт слива моторного масла и его прокладку, чтобы слить масло из масляного бака.

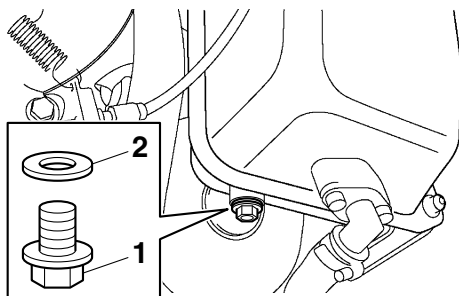

1. Болт слива моторного масла (из масляного бака)
 2. Прокладка
9. Поставьте под двигатель масляный поддон для сбора отработанного масла.
10. Извлеките болт слива моторного масла и прокладку и слейте масло из картера.

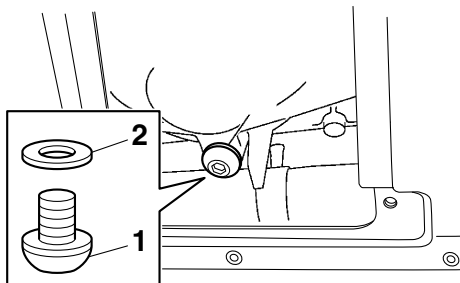

1. Болт слива моторного масла (из картера)
2. Прокладка

ПРИМЕЧАНИЕ

Избавляйтесь от отработанного моторного масла в соответствии с местными правовыми нормами.

11. Установите болты слива моторного масла с новыми прокладками, а затем затяните их до нужного момента затяжки.

Крутящие моменты затяжки:

Болт слива моторного масла (из картера):

30 Нм (3.0 м·кгс, 22 фут-фунт силы)

Болт слива моторного масла (из масляного бака):

16 Нм (1.6 м·кгс, 12 фут-фунт силы)

12. Залейте 2.0 л (2.11 амер. кварты, 1.76 англ. кварты) рекомендуемого моторного масла в масляный бак, а затем установите и затяните крышку маслоналивного патрубка.
13. Включите двигатель, прогрейте его в течение нескольких минут, а затем выключите.
14. Снимите крышку маслоналивного патрубка, а затем добавьте необходимое количество масла рекомендованного типа до отметки уровня "Н" на масломерном щупе. (Порядок проверки см. выше.)

ВНИМАНИЕ: Заливая масло, следите за тем, чтобы не превысить отметку

уровня “Н” на маслоструйном щупе.

Используйте только масло рекомендованного типа. (См. стр. 108.)

Следите за тем, чтобы в масляный бак не попали посторонние предметы.

[XCS00462]

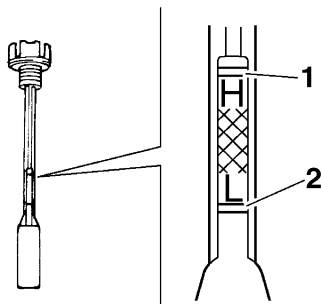

1. Отметка уровня “Н”
2. Отметка уровня “L”

Рекомендуемое моторное масло:

См. стр. 108.

Количество масла:

С заменой патрона масляного фильтра:
3.0 л (3.17 амер. кварты, 2.64 англ. кварты)

Без замены патрона масляного фильтра:

2.8 л (2.96 амер. кварты, 2.46 англ. кварты)

Общее количество:

3.8 л (4.02 амер. кварты, 3.34 англ. кварты)

15. Установите и закрутите крышку маслоструйного патрубка.
16. Включите двигатель и дайте ему поработать несколько минут на холостых оборотах, проверяя его на отсутствие утечки масла. При обнаружении утечки немедленно выключите двигатель и проверьте правильность установки болта слива моторного масла, болта слива из масляного бака и крышки маслоструйного патрубка.

17. Выключите двигатель, после чего подсоедините обратно разъем указателя уровня масла.

18. Установите нижнюю панель и правую нижнюю крышку, а затем установите правую боковую крышку и капот.

ВНИМАНИЕ: В случае утечки масла или срабатывания предупреждающего индикатора низкого уровня масла во время работы двигателя немедленно выключите двигатель и предоставьте снегоход для проверки дилеру фирмы Yamaha. Продолжение эксплуатации двигателя при таких условиях может привести к его серьезному повреждению. [XCS00471]

XSU13871

Система охлаждения

Проверяйте уровень охлаждающей жидкости перед каждой поездкой. Кроме того, из системы охлаждения должен стравливаться воздух с периодичностью, указанной в карте периодического технического обслуживания и смазки.

XWS00380



Не снимайте крышку бачка охлаждающей жидкости, когда двигатель горячий.

Вырвавшиеся под давлением пар и брызги горячей жидкости могут вызвать сильные ожоги.

Когда двигатель остынет, положите на крышку бачка толстую тряпку или полотенце и медленно поверните крышку против часовой стрелки до стопора. Эта процедура позволяет стравить остаточное давление. Когда шипящий звук прекратится, нажмите на крышку, одновременно поворачивая ее против часовой стрелки, и снимите ее.

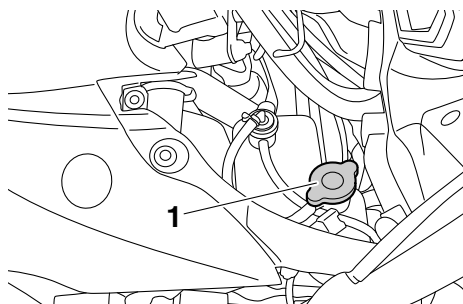

1. Крышка бачка охлаждающей жидкости

Чтобы проверить уровень охлаждающей жидкости

1. Поместите снегоход на ровную поверхность и поставьте его на стояночный тормоз.
2. Снимите правую боковую крышку. (Порядок снятия см. на стр. 65.)
3. Проверяйте уровень охлаждающей жидкости в бачке, когда двигатель холодный. Если уровень охлаждающей жидкости находится ниже отметки “COLD LEVEL”, добавьте охлаждающей жидкости отметки “COLD LEVEL”. (Дополнительную информацию см. в следующем разделе “Добавление охлаждающей жидкости”.)

ВНИМАНИЕ: Если нет охлаждающей жидкости, используйте вместо нее дистиллированную воду или мягкую водопроводную воду. Не пользуйтесь жесткой или соленой водой, поскольку это может повредить двигатель. Если вместо охлаждающей жидкости используется вода, то при первой же возможности замените ее охлаждающей жидкостью, иначе система охлаждения не будет защищена от мороза и коррозии. Если вода была добавлена в охлаждающую жидкость, обратитесь к дилеру Yamaha, чтобы он проверил

содержание антифриза в охлаждающей жидкости, иначе снизится ее эффективность. [XCS00492]

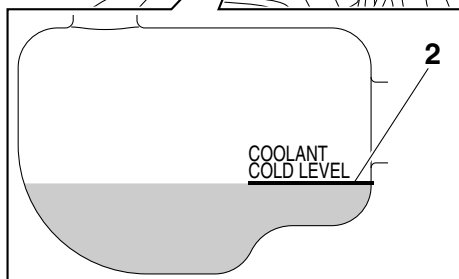
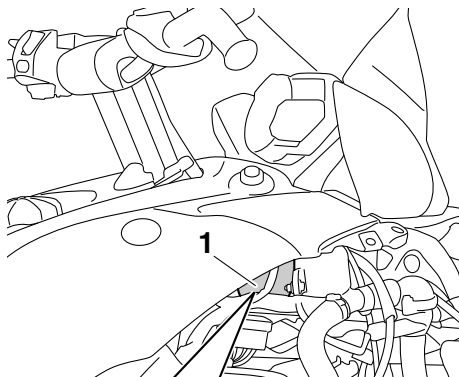

1. Бак регенерации охлаждающей жидкости
 2. Отметка “COLD LEVEL” (уровень холодной жидкости)
4. Установите правую боковую крышку.

Стравливание воздуха из системы охлаждения

Из системы нужно стравить воздух, если бачок охлаждающей жидкости пуст, а также если в системе охлаждения обнаружен воздух или утечка жидкости. Обратитесь к дилеру фирмы Yamaha.

XCS00500

ВНИМАНИЕ

Эксплуатация двигателя после неправильно выполненного стравливания воздуха из системы охлаждения может вызвать его перегрев и серьезную поломку.

Периодическое техническое обслуживание и регулировка

Добавление охлаждающей жидкости

1. Поместите снегоход на ровную поверхность и поставьте его на стояночный тормоз.
2. Снимите капот, левую и правую боковые крышки и верхнюю крышку. (Порядок снятия см. на стр. 65.)
3. Снимите крышку бачка охлаждающей жидкости, долейте в бачок рекомендуемую охлаждающую жидкость, после чего установите крышку на место.

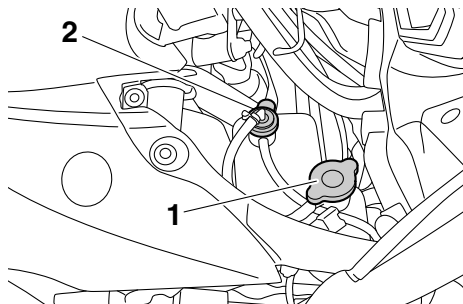

1. Крышка бачка охлаждающей жидкости
 2. Крышка бака регенерации охлаждающей жидкости
4. Снимите крышку бака регенерации охлаждающей жидкости, долейте рекомендуемую охлаждающую жидкость до отметки “COLD LEVEL”, после чего установите крышку на место.

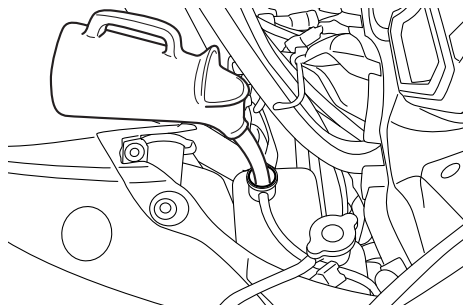

Рекомендуемый антифриз:

Высококачественный антифриз на основе этиленгликоля, содержащий ингибиторы коррозии

Соотношение антифриза и воды в смеси: 3:2

Общее количество:

RX10P 6.20 л (6.55 амер. кварты, 5.46 англ. кварты)

RX10PS 6.20 л (6.55 амер. кварты, 5.46 англ. кварты)

RX10PXT 6.30 л (6.66 амер. кварты, 5.54 англ. кварты)

5. Включите двигатель, дайте ему поработать на холостом ходу в течение нескольких минут, а затем выключите.
6. Проверьте систему на отсутствие утечек жидкости. В случае утечки охлаждающей жидкости установите ее причину.

ПРИМЕЧАНИЕ

При обнаружении утечек охлаждающей жидкости обратитесь к дилеру фирмы Yamaha.

7. Проверьте уровень охлаждающей жидкости в бачке. Если он не наполнен, снимите крышку бачка охлаждающей жидкости, долейте в бачок рекомендуемую охлаждающую жидкость, после чего установите крышку на место.
8. Установите на место верхнюю крышку, левую и правую боковые крышки и капот.

XSU12067

Клиновой ремень

XWS00402

⚠ ОСТОРОЖНО

- Прикосновение к вращающимся клиновому ремню или деталям сцепления может стать причиной тяжелой травмы или гибели. Никогда не включайте двигатель, если снят кожух привода.
- Перед эксплуатацией снегохода убедитесь в надежности установки кожуха привода, чтобы избежать тяжелой травмы или

Периодическое техническое обслуживание и регулировка

гибели, к которым могут привести оторвавшийся во время эксплуатации клиновидный ремень или другие детали.

XCS00830

ВНИМАНИЕ

Никогда не включайте двигатель, если снят клиновидный ремень. При этом могут быть повреждены детали сцепления.

Проверяйте клиновидный ремень перед каждой поездкой.

Чтобы проверить клиновидный ремень

1. Снимите капот и левую крышку, а затем снимите кожух привода. (Порядок снятия см. на стр. 34 и 65.)
2. Проверьте клиновидный ремень на отсутствие износа и повреждений. В случае необходимости замените.

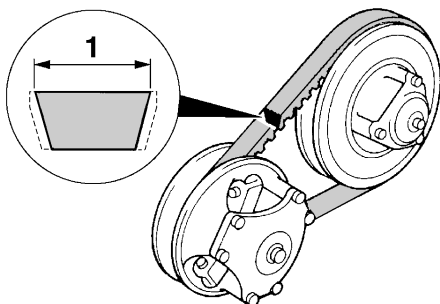

1. Предел износа клиновидного ремня

Ширина нового клиновидного ремня:
34.5 мм (1.36 дюйм)
Предел износа клиновидного ремня по ширине:
32.5 мм (1.28 дюйм)

3. Установите кожух привода, а затем установите левую боковую крышку и капот.

Чтобы заменить и отрегулировать клиновидный ремень

XWS00411

ОСТОРОЖНО

При установке нового клиновидного ремня убедитесь, что он правильно расположен. В противном случае могут измениться обороты включения сцепления ременной передачи и снегоход может неожиданно начать движение после запуска двигателя, что может привести к аварии.

XCS00511

ВНИМАНИЕ

По мере того, как клиновидный ремень изнашивается, положение ремня будет меняться. Если положение клиновидного ремня выходит за пределы заданных технических требований, его следует отрегулировать, чтобы обеспечить надлежащие характеристики сцепления. Для выполнения этой регулировки предоставьте снегоход дилеру фирмы Yamaha.

1. Поместите снегоход на ровную поверхность и поставьте его на стояночный тормоз.
2. Снимите капот и левую крышку, а затем снимите кожух привода. (Порядок снятия см. на стр. 34 и 65.)
3. Поверните скользящий (вторичный) шкив по часовой стрелке и надавите на него так, чтобы он отделился от фиксированного (вторичного) шкива.

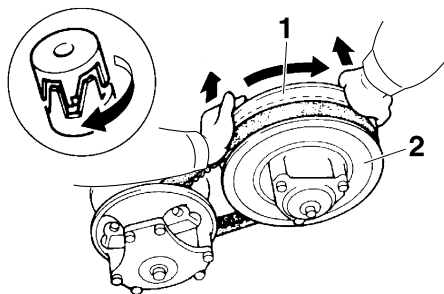

1. Подвижная щека вторичного шкива
2. Неподвижная щека вторичного шкива
4. Стяните клиновой ремень с неподвижной щеки вторичного шкива.

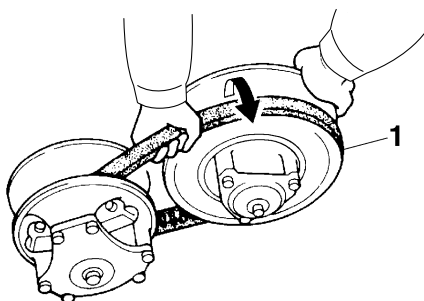

1. Клиновой ремень
5. Снимите его с вторичного и первичного шкивов.
6. Временно наденьте новый ремень только на вторичный шкив, после чего измерьте положение его внешней поверхности. Не перетягивайте ремень между щеками; подвижная и неподвижная щеки должны касаться друг друга.

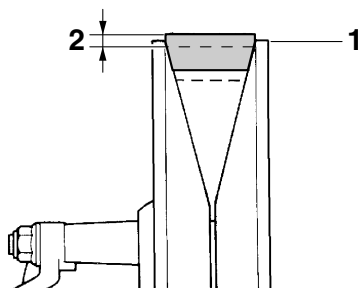
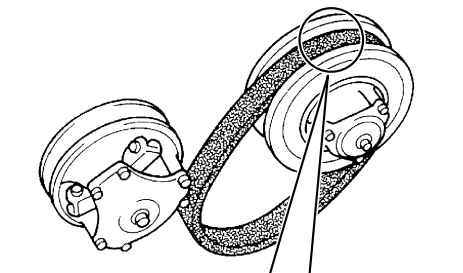

1. Край вторичного шкива
2. Стандартное положение клинового ремня

Стандартное положение внешней поверхности клинового ремня:
От 1.5 мм (0.06 дюйма) выше края вторичного шкива до 0.5 мм (0.02 дюйма) ниже края

7. При неправильном положении внешней поверхности клинового ремня измените ее, сняв или добавив проставочную шайбу на каждый регулировочный болт клинового ремня.

Периодическое техническое обслуживание и регулировка

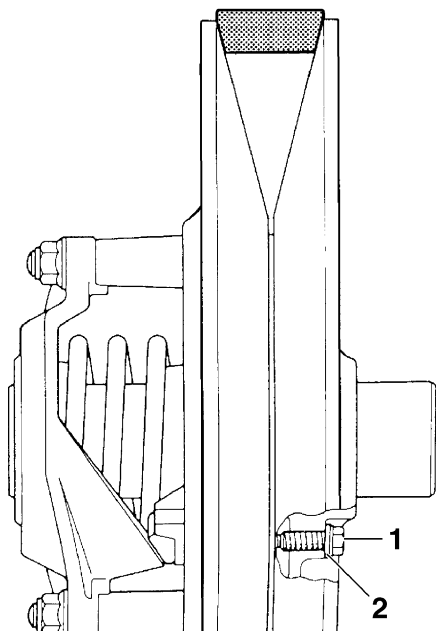

1. Регулировочный болт положения клинового ремня
2. Проставочная шайба

Положение клинового ремня	Регулировка
Более 1.5 мм (0.06 дюйма) выше края	Снимите проставочную шайбу.
От 1.5 мм (0.06 дюйма) выше края до 0.5 мм (0.02 дюйма) ниже края	Не требуется (правильное положение).
Более 0.5 мм (0.02 дюйма) ниже края	Добавьте проставочную шайбу.

8. Затяните регулировочные болты клинового ремня.

Момент затяжки регулировочного болта клинового ремня:
10 Нм (1.0 м·кгс, 7.2 фут·фунт силы)

9. Наденьте ремень на первичный шкив.

10. Поверните скользящий (вторичный) шкив по часовой стрелке и надавите на него так, чтобы он отделился от фиксированного (вторичного) шкива.

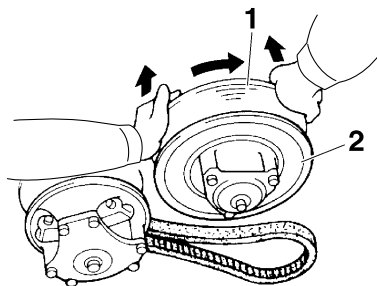

1. Подвижная щека вторичного шкива
 2. Неподвижная щека вторичного шкива
11. Наденьте ремень между скользящим (вторичным) и фиксированным (вторичным) шкивами.

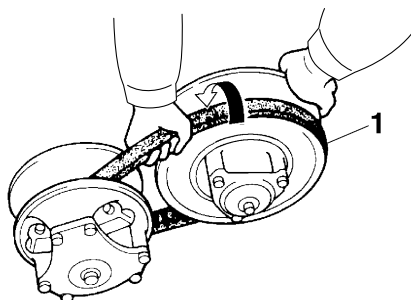

1. Клиновой ремень
12. Установите кожух привода, а затем установите левую боковую крышку и капот.

XSU12106

Картер приводной цепи

Чтобы проверить уровень масла в картере приводной цепи

1. Поместите снегоход на ровную поверхность и поставьте его на стояночный тормоз.
2. Снимите капот и правую боковую крышку. (Порядок снятия см. на стр. 65.)

3. Извлеките масломерный шуп, протрите его чистой ветошью, а затем вставьте назад в отверстие маслоналивного патрубка.

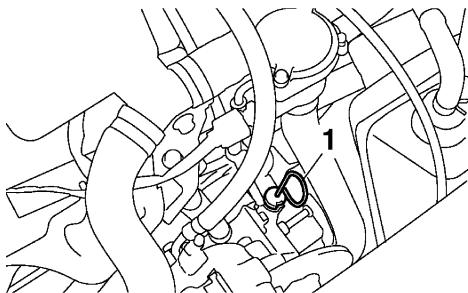

1. Масломерный шуп

4. Выньте масляный шуп и проверьте уровень масла, который должен находиться между метками максимального и минимального уровня на “REVERSE” (обратной) стороне шупа. Если уровень масла ниже минимальной метки, добавьте масло рекомендованного типа до метки максимального уровня.
ВНИМАНИЕ: Следите за тем, чтобы в картер приводной цепи не попали посторонние предметы. [XC800531]



1. Максимальный уровень
2. Минимальный уровень

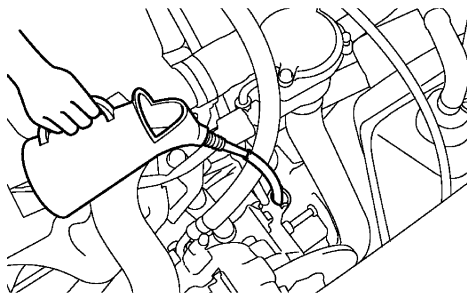

Рекомендованное масло для приводной цепи:
Трансмиссионное масло SAE 75W или 80W API GL-3

5. Вставьте указатель обратно так, чтобы выемка на ручке указателя совпала с выступом на картере приводной цепи.

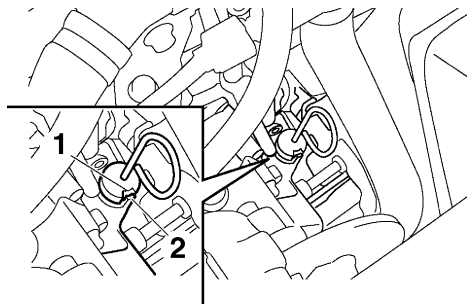

1. Выемка
2. Выступ
6. Установите на место правую крышку и капот.

Чтобы отрегулировать натяжение цепи

1. Снимите капот и правую боковую крышку. (Порядок снятия см. на стр. 65.)
2. Ослабьте контргайку.
3. Вручную поворачивайте регулировочный болт натяжения цепи по часовой стрелке до тех пор, пока он не перестанет закручиваться пальцами, после чего ослабьте его на 1/4 поворота.

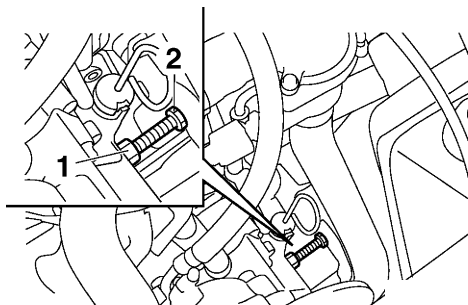

1. Контргайка
2. Регулировочный болт натяжения цепи
4. Удерживая регулировочный болт натяжения цепи при помощи гаечного ключа, заверните контргайку до указанного значения момента затяжки.

Крутящий момент затяжки:
Контргайка:
25 Нм (2.5 м·кгс, 18 фут·фунт силы)

5. Установите на место правую крышку и капот.

XSU13541

Тормоз и стояночный тормоз

XWS00440

ОСТОРОЖНО

- Ощущение мягкости, “рыхлости” действия рычага тормоза свидетельствует о неисправности в тормозной системе.
- При обнаружении каких-либо неисправностей в тормозной системе не пользуйтесь снегоходом. Во время движения может произойти отказ тормоза, что может привести к аварии. Предоставьте снегоход дилеру фирмы Yamaha для технического осмотра и ремонта тормозной системы.

Проверьте работу тормоза, начав движение на малой скорости. Если тормоз не обладает надлежащей способностью к торможению,

проверьте его на износ и утечку тормозной жидкости. (Дополнительную информацию см. в следующем разделе.)

Проверка тормозных колодок

Проверьте тормозные колодки на износ в соответствии с описанной ниже процедурой.

1. Поместите снегоход на ровную поверхность и поставьте его на стояночный тормоз.
2. Снимите капот и правую боковую крышку. (Порядок снятия см. на стр. 65.)
3. Проверьте тормозные колодки на износ. Если износ колодок достиг предела, обратитесь к дилеру фирмы Yamaha для их замены.

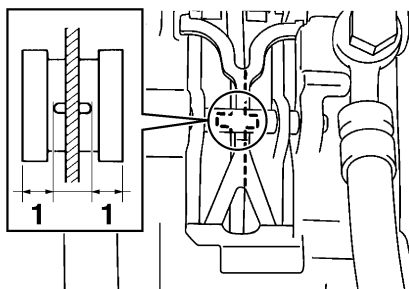

1. Предел износа тормозных колодок

Предел износа тормозных колодок:
4.7 мм (0.19 дюйм)

4. Установите на место правую крышку и капот.

Проверка накладок стояночного тормоза

Проверьте накладки стояночного тормоза на износ в соответствии с описанной ниже процедурой.

1. Снимите капот и правую боковую крышку. (Порядок снятия см. на стр. 65.)

Периодическое техническое обслуживание и регулировка

2. Проверьте накладки стояночного тормоза на износ, измерив их толщину. Если износ накладок достиг предела, обратитесь к дилеру фирмы Yamaha для их замены.

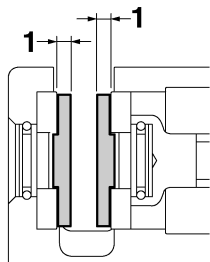

1. Предельный износ колодки стояночного тормоза

Предельный износ колодки стояночного тормоза:
1.2 мм (0.047 дюйм)

3. Установите на место правую крышку и капот.

Чтобы отрегулировать стояночный тормоз

По мере износа накладок стояночного тормоза может возникнуть необходимость в их регулировке для обеспечения требуемой тормозной характеристики.

1. Снимите капот и правую боковую крышку. (Порядок снятия см. на стр. 65.)
2. Ослабьте контргайку и регулировочный болт колодки стояночного тормоза.
3. Ослабьте контргайку троса стояночного тормоза.
4. Поворачивайте регулировочный болт стояночного тормоза в ту или другую сторону, чтобы отрегулировать длину троса.

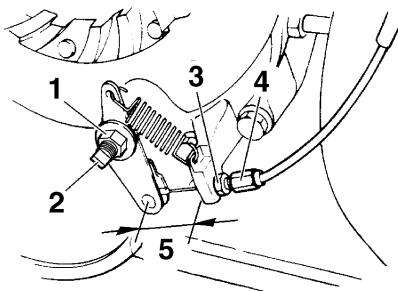

1. Контргайка регулировочного болта колодки стояночного тормоза
2. Регулировочный болт колодки стояночного тормоза
3. Контргайка троса стояночного тормоза
4. Регулировочный болт троса стояночного тормоза
5. Длина троса стояночного тормоза

Длина троса стояночного тормоза:
43.5–46.5 мм (1.713–1.831 дюйм)

5. Затяните контргайку троса стояночного тормоза.
6. Поворачивайте регулировочный болт стояночного тормоза в ту или другую сторону для регулировки зазора между колодками и тормозным диском.

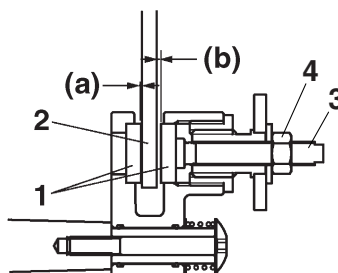

1. Колодка стояночного тормоза
2. Тормозной диск
3. Регулировочный болт колодки стояночного тормоза
4. Контргайка регулировочного болта колодки стояночного тормоза

Зазор между колодкой стояночного тормоза и тормозным диском (a) + (b):
1.5–2.0 мм (0.059–0.079 дюйм)

7. Затяните контргайку регулировочного болта колодки стояночного тормоза.
8. Установите на место правую крышку и капот.

Проверка уровня тормозной жидкости

Перед началом движения следует убедиться, что уровень тормозной жидкости выше метки минимального уровня. Убедитесь, что резервуар для тормозной жидкости полон. При необходимости добавьте тормозную жидкость.

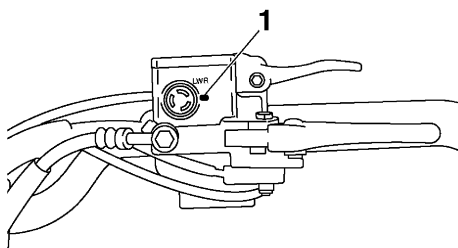

1. Минимально допустимый уровень

Предусмотренная тормозная жидкость:
DOT 4

XWS00820



Неадекватное обслуживание может привести к выходу тормозной системы из строя. Соблюдайте следующие правила безопасности.

- При недостаточном уровне тормозной жидкости в тормозную систему может попасть воздух, что может снизить ее эффективность.

- Очистите крышку наливной горловины перед открытием. Используйте только тормозную жидкость класса DOT 4, хранящуюся в герметичном контейнере.
- Используйте только специальную тормозную жидкость; иначе могут быть повреждены резиновые прокладки, что может стать причиной появления утечки.
- Доливать можно только тормозную жидкость того же типа. При добавлении тормозной жидкости, отличной от тормозной жидкости класса DOT 4, может произойти вредная химическая реакция.
- Проследите, чтобы во время добавления тормозной жидкости в резервуар не попала вода. Наличие воды в тормозной жидкости существенно снижает точку кипения жидкости и может привести к образованию паровой пробки.

XCS01050

ВНИМАНИЕ

Тормозная жидкость может повредить окрашенные поверхности или пластмассовые детали. Разлитую жидкость следует немедленно удалить.

Поскольку тормозные накладки изнашиваются, уровень тормозной жидкости постепенно снижается. Низкий уровень тормозной жидкости может означать, что тормозные накладки изношены и/или имеется утечка в тормозной системе; поэтому следует проверять степень изношенности тормозных накладок и наличие утечки в тормозной системе. Если уровень тормозной жидкости резко снизился, перед поездкой следует обратиться к дилеру фирмы Yamaha для выявления причин.

Замена тормозной жидкости

XWS00471



Замена тормозной жидкости и следующих деталей должна производиться только дилером фирмы Yamaha.

Замена тормозной жидкости необходима, когда в ходе периодического технического обслуживания или в случае повреждения или утечки тормозной жидкости заменены следующие компоненты.

- Все масляные уплотнения главного тормозного цилиндра и цилиндра суппорта
- Тормозной шланг

XSU14270

Обратная ведущая звездочка

Проверьте обратную ведущую звездочку на отсутствие износа и повреждений. В случае необходимости замените.

Определение степени износа ведущей звездочки

Измерьте ширину зубца ведущей звездочки на измерительной линии (см. рисунок). Если ширина зубца 13 мм (0.51 дюйма) или менее, замените ведущую звездочку.

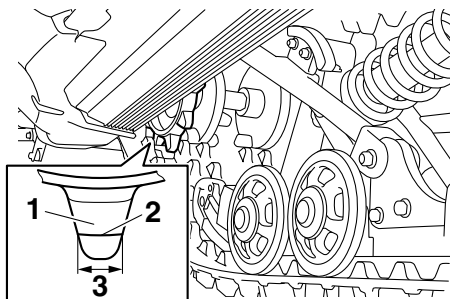

1. Зубец ведущей звездочки
2. Измерительная линия
3. Ширина зубца ведущей звездочки

XSU12144

Лыжи и полозья

Проверьте лыжи и полозья на отсутствие износа и повреждений. В случае необходимости замените.

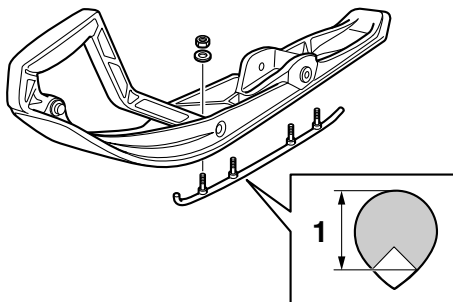

1. Предел износа полозьев

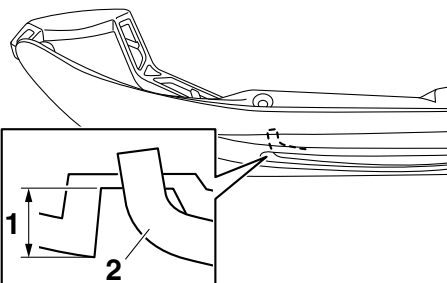

1. Предел износа лыжи
2. Полоз

Предел износа полозьев:

8.0 мм (0.31 дюйм)

Предел износа лыжи:

RX10P 13.0 мм (0.51 дюйм)

RX10PS 13.0 мм (0.51 дюйм)

RX10PXT 13.0 мм (0.51 дюйм) (CAN)

RX10PXT 24.0 мм (0.94 дюйм)

(FIN)(RUS)(SWE)

XCS00560

ВНИМАНИЕ

Старайтесь при погрузке или выгрузке снегохода, при движении по местам с малым количеством снега или без снега не

поцарапать лыжи об острые края бетонных покрытий, бордюрные камни и т.п. Это повредит лыжи или ускорит их износ.

Чтобы отрегулировать параллельность лыж

1. Поверните руль таким образом, чтобы лыжи были направлены строго вперед.
2. Проверьте следующие параметры установки лыж:
 - Лыжи направлены вперед.
 - Расхождение лыж (расстояние А – расстояние В) в норме.

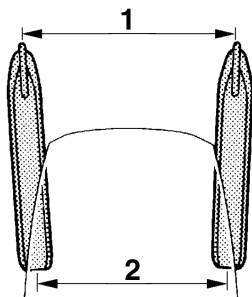

1. Расстояние А
2. Расстояние В

Расхождение лыж (расстояние А – расстояние В):
0.0–15.0 мм (0.00–0.59 дюйм)

ПРИМЕЧАНИЕ

Поверните передний конец каждой лыжи полностью внутрь, прежде чем выполнять измерение или выравнивание.

3. Если расхождение лыж не соответствует норме, обратитесь к дилеру фирмы Yamaha.

XSU12152

Система рулевого управления

Проверьте рукоятки руля на отсутствие чрезмерного свободного хода.

Чтобы проверить рулевую колонку

1. Подвигайте рукоятки вверх-вниз и вперед-назад.
2. Поверните руль немного вправо и влево.

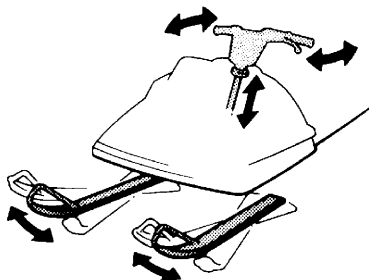

При обнаружении чрезмерного свободного хода обратитесь к дилеру фирмы Yamaha.

XSU13702

Приводная гусеница и направляющие гусеницы

Приводная гусеница

XWS00481



Разрушение гусеничного трака, его креплений или разного рода обломки, вылетающие из-под гусеницы, представляют опасность для водителя и окружающих. Соблюдайте следующие правила безопасности:

- Не разрешайте никому стоять за снегоходом при работающем двигателе.
- Когда необходимо поднять заднюю часть снегохода для прокрутки гусеницы, используйте подходящую опору под заднюю часть. Не разрешайте никому держать заднюю часть на весу для прокрутки гусеницы. Не подпускайте никого близко к вращающейся гусенице.
- Почаще проверяйте состояние гусеницы. Заменяйте поврежденные металлические детали направляющих. При поломке поддерживающих стержней или повреждении гусеницы на глубину, на

Периодическое техническое обслуживание и регулировка

которой становятся видимыми волокна армирующего материала, гусеницу необходимо заменить. В противном случае повреждение или разрушение трака может привести к утрате способности снегохода к торможению, потере управления и аварии.

Проверка приводной гусеницы

XWS00490



При обнаружении повреждения приводной гусеницы или нарушения ее регулировки не пользуйтесь снегоходом. Повреждение или отказ приводной гусеницы может привести к потере способности к торможению и управления снегоходом, что может стать причиной аварии.

Проверьте центрирование и провисание приводной гусеницы и проверьте гусеницу на отсутствие износа и повреждений.

В случае необходимости отрегулируйте или замените. (Дополнительную информацию см. в следующем разделе.)

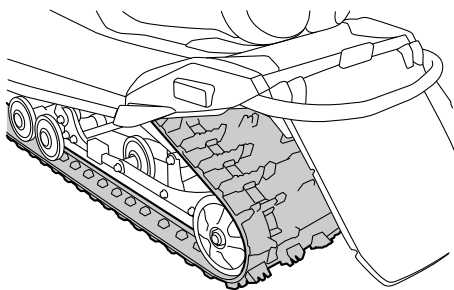

Проверка центрирования приводной гусеницы

1. Поднимите заднюю часть снегохода и установите ее на подходящую опору, чтобы приподнять гусеницу над поверхностью.

2. Запустите двигатель и дайте гусенице провернуться на один или два оборота. Выключите двигатель.
3. Проверьте выравнивание гусеницы относительно направляющих. Если центрирование отличается от указанного, отрегулируйте приводную гусеницу.

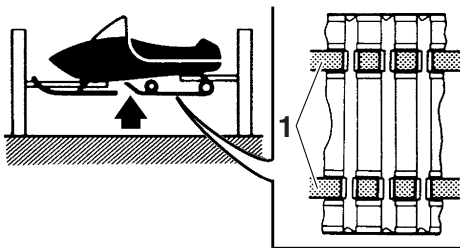

1. Направляющая гусеницы

Измерение провисания приводной гусеницы

1. Положите снегоход набок.
2. Измерьте провисание гусеницы при помощи пружинного безмена. Потяните за центр приводной гусеницы с усилием 100 Н (10 кгс, 22 фунт силы).

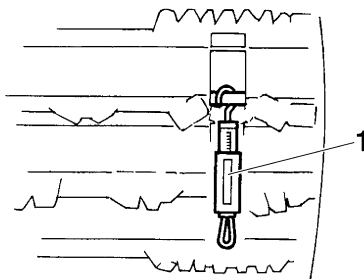

1. Пружинный безмен

ПРИМЕЧАНИЕ

Измерьте зазор между направляющей гусеницы и краем отверстия для гусеницы с обеих сторон.

Периодическое техническое обслуживание и регулировка

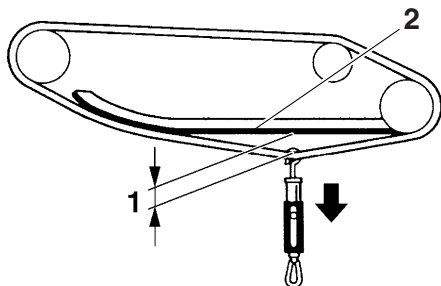

1. Провисание гусеницы
2. Направляющая гусеницы

Стандартное провисание приводной гусеницы:
30.0–35.0 мм (1.18–1.38 дюйм)

3. Если провисание отличается от указанного, отрегулируйте гусеницу.

Регулировка центрирования и провисания приводной гусеницы (RX10P / RX10PS)

1. Ослабьте гайку задней оси.

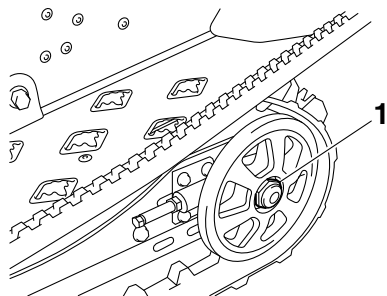

1. Гайка задней оси
2. Поднимите заднюю часть снегохода и установите ее на подходящую опору, чтобы приподнять гусеницу над поверхностью.
3. Запустите двигатель и дайте гусенице провернуться на один или два оборота. Выключите двигатель.

4. Ослабьте контргайку с левой и правой сторон снегохода, а затем выровняйте гусеницу, повернув регулировочный болт с каждой стороны.

Положение гусеницы	Смещена вправо	Смещена влево
Левый регулировочный болт	Вывернуть	Ввернуть
Правый регулировочный болт	Ввернуть	Вывернуть

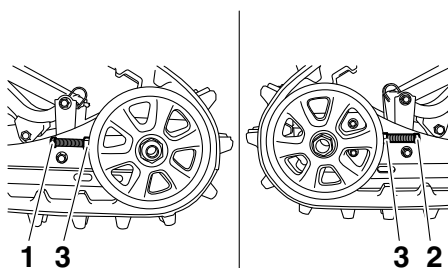

1. Левый регулировочный болт
2. Правый регулировочный болт
3. Контргайка

Смещена вправо

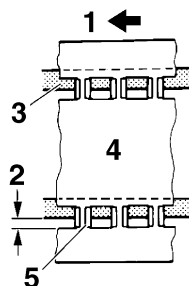

1. Вперед
2. Зазор
3. Направляющая гусеницы
4. Приводная гусеница
5. Металлическая деталь направляющей

Периодическое техническое обслуживание и регулировка

Смещена влево

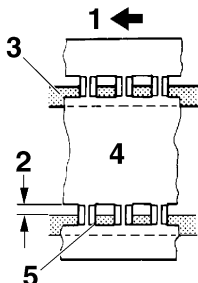

1. Вперед
2. Зазор
3. Направляющая гусеницы
4. Приводная гусеница
5. Металлическая деталь направляющей

5. Отрегулируйте провисание гусеницы в соответствии с требуемой величиной.

ВНИМАНИЕ: Правый и левый регулировочные болты должны быть повернуты на одинаковую величину.

[XCS00970]

Провисание гусеницы	Больше нормы	Меньше нормы
Левый регулировочный болт	Ввернуть	Вывернуть
Правый регулировочный болт	Ввернуть	Вывернуть

6. Затяните контргайки, используя указанный момент затяжки.

Крутящий момент затяжки контргайки:
59 Нм (5.9 м·кгс, 43 фут·фунт силы)

7. Проверьте еще раз выравнивание и провисание. При необходимости повторите операции с 3-й по 6-ю, пока не будет достигнуто правильное положение гусеницы.
8. Опустите снегоход на землю.
9. Затяните гайку задней оси.

Крутящий момент гайки задней оси:
75 Нм (7.5 м·кгс, 54 фут·фунт силы)

Регулировка центрирования и провисания приводной гусеницы (RX10PXT)

1. Ослабьте гайку задней оси.

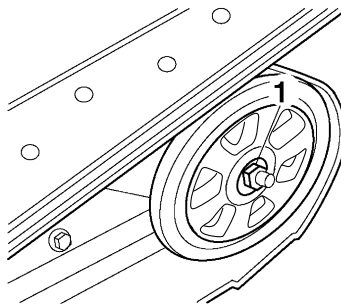

1. Гайка задней оси
2. Поднимите заднюю часть снегохода и установите ее на подходящую опору, чтобы приподнять гусеницу над поверхностью.
3. Запустите двигатель и дайте гусенице провернуться на один или два оборота. Выключите двигатель.
4. Отцентрируйте приводную гусеницу, поворачивая левую и правую регулировочные гайки.

Положение гусеницы	Смещена вправо	Смещена влево
Левая регулировочная гайка	Вывернуть	Ввернуть
Правая регулировочная гайка	Ввернуть	Вывернуть

Периодическое техническое обслуживание и регулировка

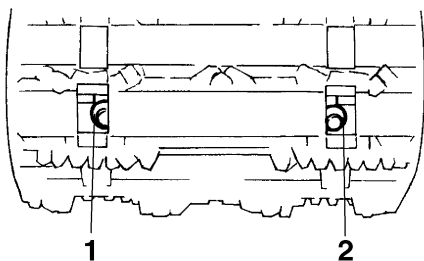

1. Левая регулировочная гайка
2. Правая регулировочная гайка

Смещена вправо

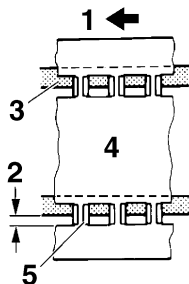

1. Вперед
2. Зазор
3. Направляющая гусеницы
4. Приводная гусеница
5. Металлическая деталь направляющей

Смещена влево

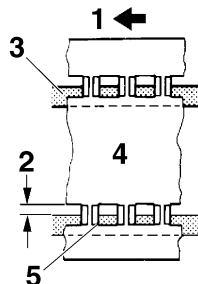

1. Вперед
 2. Зазор
 3. Направляющая гусеницы
 4. Приводная гусеница
 5. Металлическая деталь направляющей
5. Отрегулируйте провисание гусеницы в соответствии с требуемой величиной.
- ВНИМАНИЕ:** Правая и левая регулировочные гайки должны быть повернуты на одинаковую величину.

[XCS00592]

Провисание гусеницы	Больше нормы	Меньше нормы
Левая регулировочная гайка	Ввернуть	Вывернуть
Правая регулировочная гайка	Ввернуть	Вывернуть

6. Проверьте еще раз выравнивание и провисание. При необходимости повторите операции с 3-й по 5-ю, пока не будет достигнуто правильное положение гусеницы.
7. Опустите снегоход на землю.
8. Затяните гайку задней оси.

Крутящий момент гайки задней оси:
75 Нм (7.5 м·кгс, 54 фут·фунт силы)

Направляющие гусеницы

Проверьте направляющие на отсутствие износа и повреждений.

Периодическое техническое обслуживание и регулировка

Если износ направляющих достиг предела, их необходимо заменить.

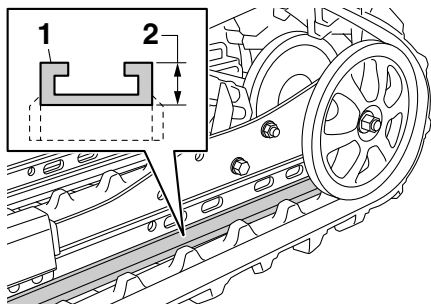

1. Направляющая гусеницы
2. Высота предельного износа

Высота предельного износа направляющей гусеницы:
10.5 мм (0.41 дюйм)

XCS00350

ВНИМАНИЕ

Чаше ездите по свежему снегу. Движение по льду или плотно утрамбованному снегу вызывает быстрый износ направляющих гусеницы.

XSU12198

Смазка

Смазывайте следующие места рекомендуемой смазкой.

XWS00511

⚠ ОСТОРОЖНО

Не смазывайте трос дроссельной заслонки, поскольку он может замерзнуть, что может привести к потере управления. Нанесите каплю смазки только на конец троса.

ПРИМЕЧАНИЕ

Для смазки деталей, оснащенных ниппелем для смазки, используйте смазочный шприц.

Смазки:

Рычаг тормоза:

Силиконовая смазка

Другие точки смазки:

Низкотемпературная смазка

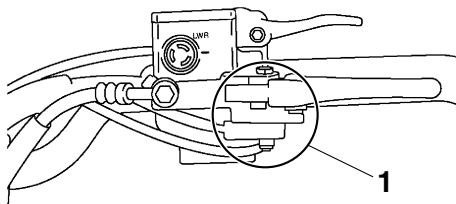

1. Место смазки

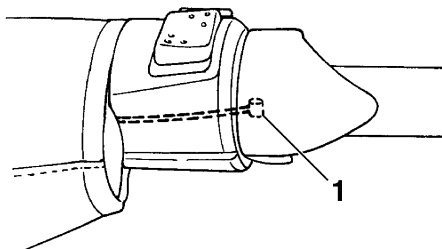

1. Конец троса дроссельной заслонки

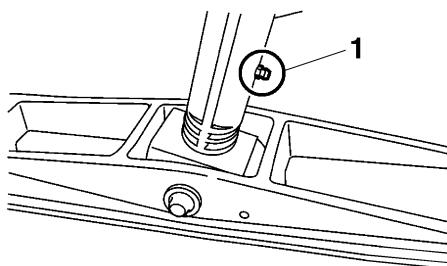

1. Ниппель для смазки

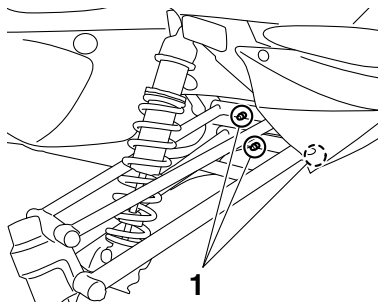

1. Ниппель для смазки

RX10P / RX10PS

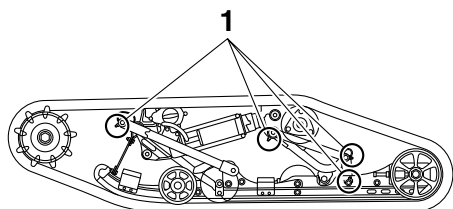

1. Ниппель для смазки

RX10PXT

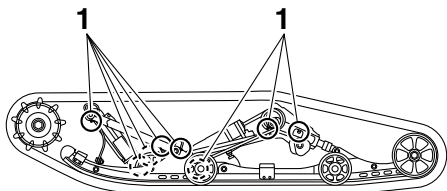

1. Ниппель для смазки

XSU13882

Замена лампы фары

1. Снимите капот, левую и правую боковые крышки и верхнюю крышку. (Порядок снятия см. на стр. 65.)
2. Выкрутите болты фары, расположенные с двух сторон снегохода.

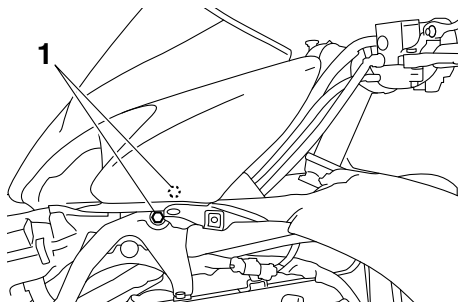

1. Болт крепления фар

3. Отсоедините фары, как показано на рисунке, после чего поднимите их и отведите вперед. **ВНИМАНИЕ:** При перемещении фар будьте внимательны, чтобы не поцарапать снегоход. [XCS00920]

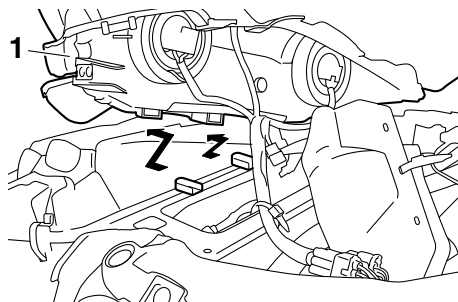

1. Передняя фара

4. Снимите пластиковую ленту, а затем отсоедините электрические разъемы фар.

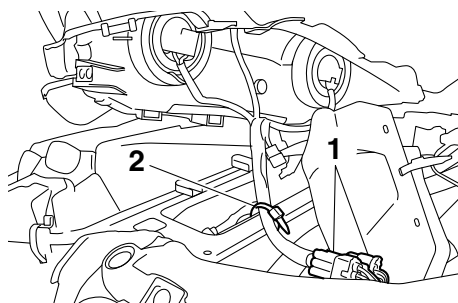

1. Электрический разъем фар
2. Пластмассовый пояс

Периодическое техническое обслуживание и регулировка

5. Открутите винты и снимите съемную панель фар.

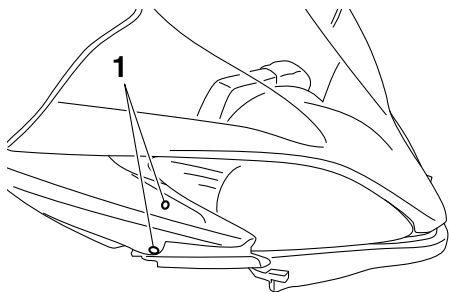

1. Винт

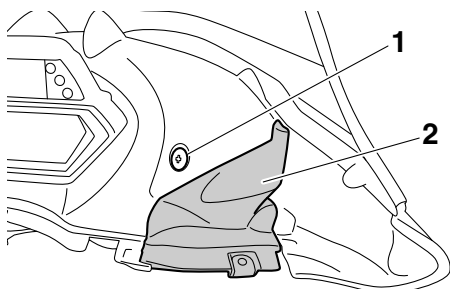

1. Винт
2. Съемная панель фар

6. Отсоедините электрический разъем фары.
7. Снимите крышку фары.

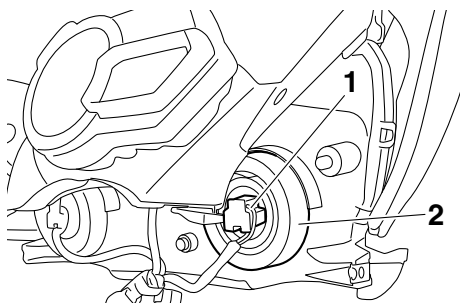

1. Разъем фары
2. Крышка фары

8. Отсоедините патрон фары, затем извлеките перегоревшую лампу.

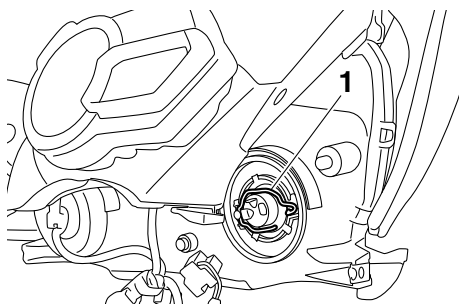

1. Патрон лампы

9. Установите новую лампу, после чего закрепите патрон на фаре. **ВНИМАНИЕ:** Не касайтесь колбы лампы руками и не допускайте попадания на нее масла, в противном случае уменьшатся срок службы и яркость лампы. При загрязнении колбы маслом тщательно протрите ее ветошью, смоченной спиртом или растворителем лака.

[XCS00621]

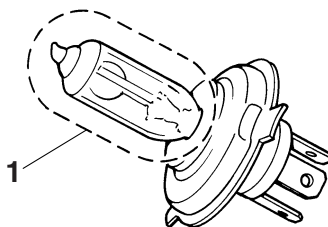

1. Не прикасаться к стеклянной части лампы.

Тип лампы:
Галогенная лампа

10. Установите крышку фары, после чего подсоедините разъем фары.
11. Установите съемную панель фары.
12. Подсоедините электрические разъемы фар и установите пластиковую ленту.

13. Установите фару, при этом выступы на стойке крепления должны войти в пазы на нижней части фары.

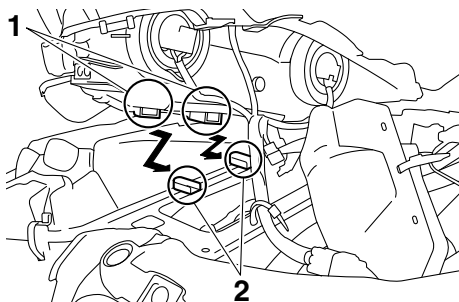

1. Паз
2. Выступ

14. В углубление в верхней части крышки корпуса воздушного фильтра установите уплотнение.

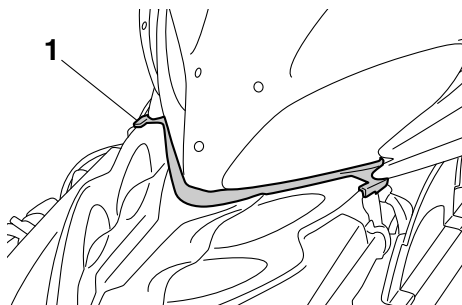

1. Уплотнение

15. Вставьте болты фары и затяните их с указанным крутящим моментом.

Крутящий момент затяжки:

Болт крепления фар:

3.0 Нм (0.30 м·кгс, 2.2 фут·фунт
силы)

16. Установите на место верхнюю крышку, левую и правую боковые крышки и капот.

XSU12270

Регулировка наклона луча фары

1. Снимите верхнюю крышку. (Порядок снятия см. на стр. 65.)

2. Используйте крестовую отвертку для вращения регулировочного винта и изменения угла наклона фары. Чтобы опустить фары, вращайте регулировочный винт в направлении (а). Чтобы поднять фары, вращайте регулировочный винт в направлении (b).

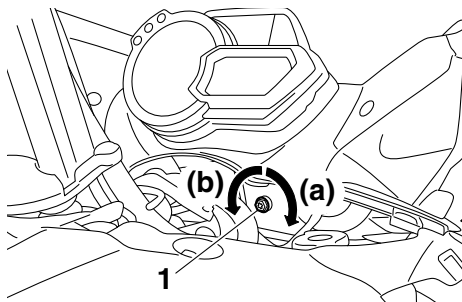

1. Регулировочный винт угла наклона фары

3. Установите верхнюю крышку.

XSU12290

Соединения и крепежные детали

Проверьте плотность затяжки соединений и крепежных деталей.

При необходимости подтяните их в нужном порядке с требуемым крутящим моментом.

XSU14020

Аккумуляторная батарея

Аккумуляторная батарея расположена под корпусом воздушного фильтра. (См. стр. 97.)

Данная модель оснащена КРСК (клапанно-регулируемой свинцово-кислотной) аккумуляторной батареей. Проверять электролит или добавлять дистиллированную воду не нужно. Тем не менее, следует проверять и при необходимости закручивать соединения выводов аккумуляторной батареи.

XWS00540



Электролит батареи ядовит и опасен. Он содержит серную кислоту и может вызвать сильные ожоги. Не допускайте попадания электролита на кожу, одежду или в глаза.
НЕЙТРАЛИЗАЦИЯ:

- **НАРУЖНАЯ:** Смыть водой.
- **ВНУТРЕННЯЯ:** Выпить большое количество воды или молока. Затем выпить магнезию, взбитое яйцо или растительное масло. Немедленно обратиться к врачу.
- **ГЛАЗА:** Промывать водой в течение 15 минут, после чего немедленно обратиться к врачу.

Батареи выделяют взрывоопасные газы. Рядом с батареей не должны находиться искрящие провода, открытое пламя, зажженные сигареты и т.п. Во время зарядки батареи или ее эксплуатации в закрытом помещении должна быть обеспечена достаточная вентиляция. При работе с батареей всегда защищайте глаза.

ДЕРЖИТЕ АККУМУЛЯТОРНУЮ БАТАРЕЮ В МЕСТЕ, НЕДОСТУПНОМ ДЛЯ ДЕТЕЙ.

Аккумуляторную батарею следует безотлагательно заряжать самостоятельно или в дилерском центре Yamaha при наличии признаков ее разрядки. Помните, что при наличии электрических аксессуаров на снегоходе батарея разряжается быстрее.

XWS00610



- Не курите рядом с батареей во время ее зарядки. Искры могут вызвать взрыв водорода, выделяемого при зарядке батарей.
- Сначала отсоедините провод от клеммы отрицательного полюса батареи, а затем полюс от клеммы положительного полюса батареи.
- Сначала подключайте провод к клемме положительного полюса, а затем — провод к клемме отрицательного полюса батареи.

- Ни в коем случае не подсоединяйте и не отсоединяйте батарею от снегохода во время ее зарядки. Искры могут вызвать взрыв водорода, выделяемого при зарядке батарей.
- Убедитесь, что клеммы батареи прочно закреплены.

XCS00843

ВНИМАНИЕ

- Для зарядки КРСК (клапанно-регулируемой свинцово-кислотной) аккумуляторной батареи требуется специальное зарядное устройство с постоянным значением напряжения. Использование обычного зарядного устройства приведет к повреждению батареи.
- Не пытайтесь зарядить батарею быстро.

XSU12338

Замена предохранителя

XWS00550



Используйте только предохранители указанного типа. Неподходящий предохранитель может стать причиной выхода из строя электрооборудования или ВОЗНИКНОВЕНИЯ ОПАСНОСТИ ВОЗГОРАНИЯ.

XCS00631

ВНИМАНИЕ

Во избежание случайного короткого замыкания перед заменой предохранителя выключите главный переключатель и отсоедините отрицательный провод аккумуляторной батареи.

Основной предохранитель, EPS-предохранитель и предохранитель системы впрыска топлива расположены под корпусом воздушного фильтра. Блок предохранителей,

Периодическое техническое обслуживание и регулировка

который содержит предохранители для отдельных цепей, расположен за правой боковой крышкой.

1. Снимите капот, левую и правую боковые крышки и верхнюю крышку. (Порядок снятия см. на стр. 65.)
2. Снимите фары. (См. стр. 94.)
3. Ослабьте зажимные болты.

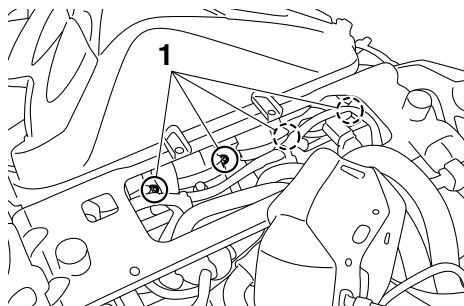

1. Зажимной болт

4. Отсоедините крепления корпуса воздушного фильтра и отсоедините разъем датчика температуры.

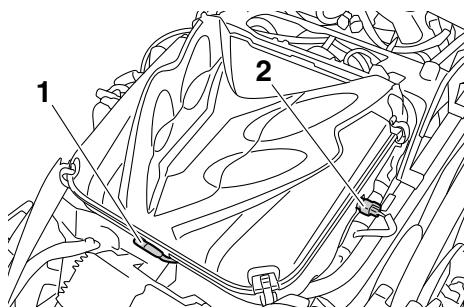

1. Крепление корпуса воздушного фильтра
2. Разъем датчика температуры воздуха

5. Отсоедините шланг сапуна картера и перепускной воздушный шланг.

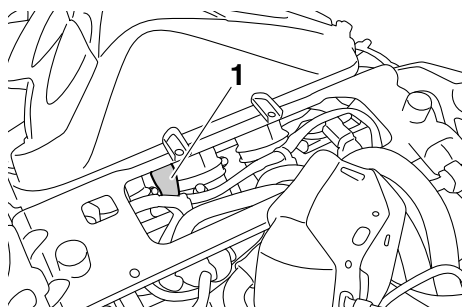

1. Перепускной воздушный шланг

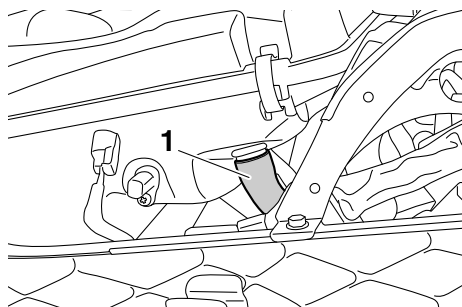

1. Вентиляционный шланг картера

6. Снимите корпус воздушного фильтра.
7. Отщипните ленту крепления батареи и снимите крышку батарейного отсека.

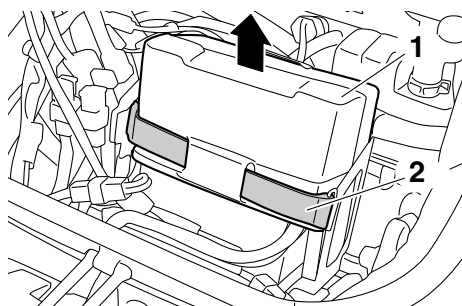

1. Крышка батарейного отсека
2. Лента крепления батареи

8. Отсоедините минусовой вывод батареи, открутив болт.

Периодическое техническое обслуживание и регулировка

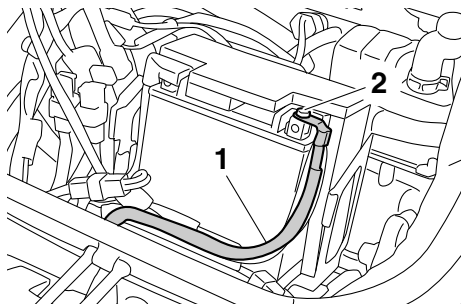

1. Отрицательный провод аккумуляторной батареи
2. Болт

9. Замените перегоревший предохранитель новым, рассчитанным на соответствующую амперную нагрузку.

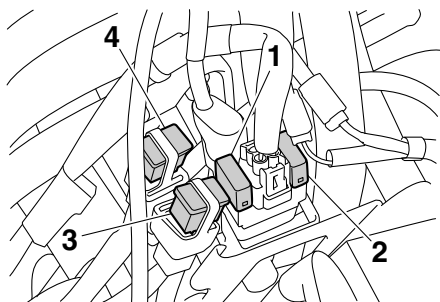

1. Предохранитель системы впрыска топлива
2. Запасной предохранитель
3. Главный предохранитель
4. Предохранитель EPS

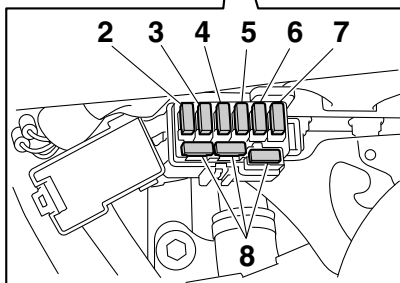
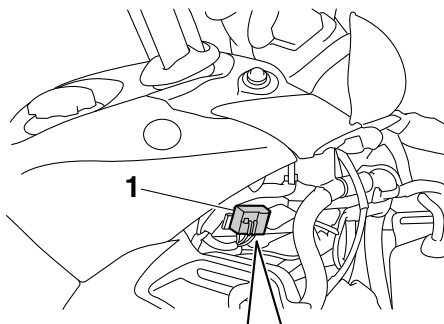

1. Коробка предохранителей
2. Предохранитель фары “HEAD”
3. Предохранитель цепи сигнальной системы “SIG”
4. Предохранитель гнезда для подключения к источнику постоянного тока “DC”
5. Предохранитель “S/H” (гнездо подключения обогревателя защитной маски) (КАНАДЫ)
6. Предохранитель цепи зажигания “IGN”
7. Предохранитель вентилятора радиатора “FAN”
8. Запасной предохранитель

Типы предохранителей:

Главный предохранитель:

40.0 А

Предохранитель EPS:

30.0 А

Предохранитель системы впрыска

топлива:

10.0 А

Предохранитель фары:

20.0 А

Предохранитель сигнальной системы:

3.0 А

Предохранитель гнезда для
подключения к источнику постоянного
тока:

3.0 А

Предохранитель гнезда подключения
обогревателя защитной маски:

RX10P 3.0 А

RX10PS 3.0 А (CAN)

RX10PXT 3.0 А (CAN)

Предохранитель цепи зажигания:

20.0 А

Предохранитель вентилятора

радиатора:

5.0 А

Запасные предохранители:

20.0 А, 10.0 А, 5.0 А, 3.0 А

10. Подсоедините минусовой вывод батареи, вкрутив болт.
11. Установите крышку батарейного отсека и закрепите ленту крепления батареи на держателе.
12. Установите корпус воздушного фильтра, выполнив действия 3–6 в обратном порядке.
13. Установите фары.
14. Установите на место верхнюю крышку, левую и правую боковые крышки и капот.

ПРИМЕЧАНИЕ _____

Если новый предохранитель снова сразу перегорел, предоставьте снегоход дилеру фирмы Yamaha для технического осмотра.

XSU12385

Двигатель проворачивается, но не запускается

1. Топливная система

- Топливо не поступает в камеру сгорания
 - В баке нет топлива:
Залейте топливо.
↓
 - Засорился топливопровод:
Прочистите топливопровод.
↓
 - Засорился карбюратор:
Предоставьте снегоход дилеру фирмы Yamaha для проверки.
- Топливо поступает в камеру сгорания
 - Двигатель залит:
Проверните двигатели или насухо протрите свечи.

2. Электрическая система

- Слабая искра или отсутствие искры
 - Свечи зажигания покрыты нагаром или влажные:
Удалите нагар или протрите насухо свечи зажигания. В случае необходимости замените.
↓
 - Неисправна система зажигания:
Предоставьте снегоход дилеру фирмы Yamaha для проверки.
↓
 - Неисправна система T.O.R.S.:
Отсоедините разъемы выключателя дроссельной заслонки и соедините их между собой в обход системы T.O.R.S. **ОСТОРОЖНО! Перед шунтированием системы T.O.R.S. убедитесь, что дроссельная заслонка должным образом возвращается в полностью закрытое положение. Система T.O.R.S. является важным**

устройством обеспечения безопасности; в случае ее неисправности немедленно предоставьте снегоход дилеру фирмы Yamaha для ремонта.

[XWS00561]

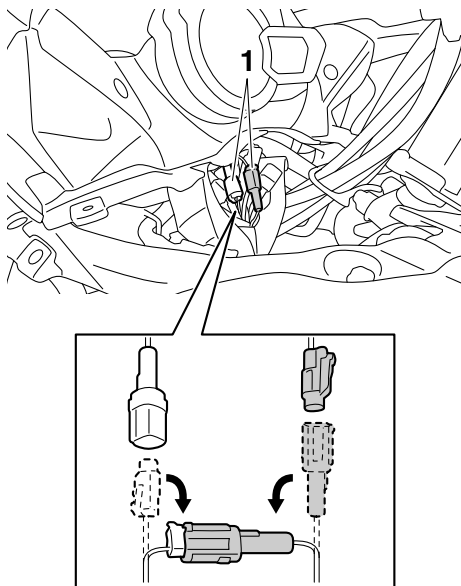

1. Разъем выключателя дроссельной заслонки

3. Недостаточная

- Компрессия
 - Ослабли гайки головки блока цилиндров:
Затяните гайки должным образом.
↓
 - Изношена или повреждена прокладка:
Замените прокладку.
↓
 - Изношен или поврежден поршень или цилиндр:
Предоставьте снегоход дилеру фирмы Yamaha для проверки.

Поиск и устранение неисправностей

Разряжена батарея

Если аккумуляторная батарея снегохода разряжена, двигатель может быть запущен при помощи 12-вольтовой батареи и кабельных перемычек. Для подобного запуска двигателя к снегоходу прилагаются два соединительных провода. Так как подвеска двигателя резиновая, рама снегохода не подходит для использования в качестве точки заземления при запуске двигателя от внешней батареи, подключенной при помощи кабельных перемычек.

XWS00570



- Подсоединяйте кабельные перемычки только к клеммам, предназначенным для соединительных проводов. Не подсоединяйте их к раме или другим проводам.
- Не допускайте контакта кабельных перемычек или клемм для соединительных проводов друг с другом, с рамой или с металлической частью снегохода. Это может вызвать повреждение электрической системы или **ВОЗГОРАНИЕ**.
- Обязательно полностью закройте клеммы колпачками. Если клеммы останутся открытыми, они могут соприкоснуться с рамой или металлической частью снегохода, что может вызвать повреждение электрической системы или **ВОЗГОРАНИЕ**.

XCS00650

ВНИМАНИЕ

Используйте соединительные провода только для запуска двигателя от внешней батареи. Использование их в других целях не допускается.

Чтобы запустить двигатель от бустерной батареи

1. Задействуйте стояночный тормоз и переведите главный переключатель в положение выключения.
2. Снимите капот и правую боковую крышку. (Порядок снятия см. на стр. 65.)
3. Извлеките красный (+) провод из держателя и отведите его в сторону от черного (-) провода. **ВНИМАНИЕ:** Подсоединяйте красную (+) кабельную перемычку к красному (+) проводу, а черную (-) к черному (-). Будьте внимательны, чтобы не перепутать соединения. [XCS00661]

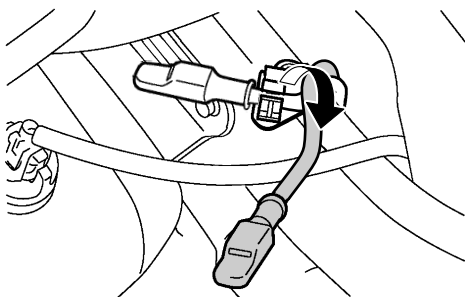
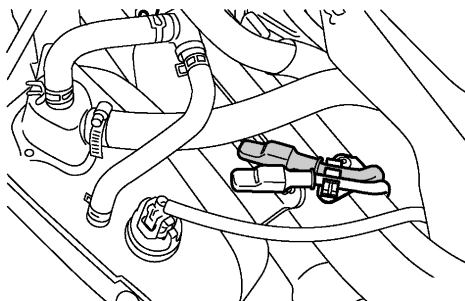

4. Оттяните колпачок красного (+) провода для открытия клеммы через прорезь в колпачке, а затем подсоедините красную (+) кабельную перемычку к красной (+) клемме разряженной батареи.

Поиск и устранение неисправностей

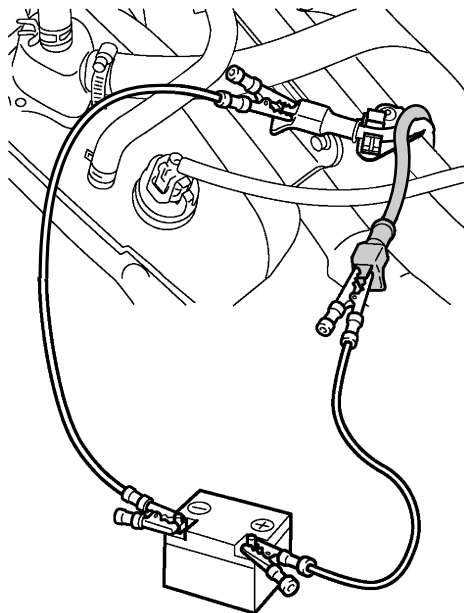
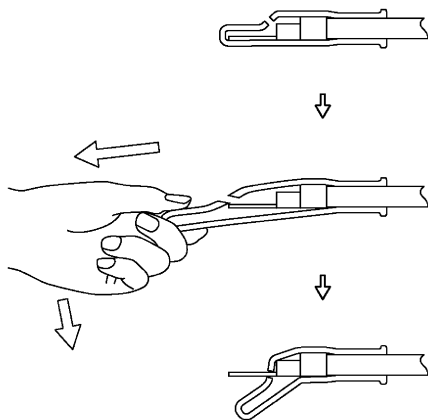

5. Присоедините другой конец красной (+) кабельной перемычки к положительной (+) клемме бустерной батареи.
6. Подсоедините черную (-) кабельную перемычку к отрицательной (-) клемме бустерной батареи.
7. Оттяните колпачок черного (-) провода для открытия клеммы через прорезь в колпачке, а затем подсоедините черную (-) кабельную перемычку к черной (-) клемме разряженной аккумуляторной батареи.
8. Запустите двигатель.
9. Отсоедините черную (-) кабельную перемычку от черного (-) соединительного провода, а затем полностью закройте клемму колпачком.
10. Отсоедините черную (-) кабельную перемычку от отрицательной (-) клеммы батареи, используемой для запуска двигателя.
11. Отсоедините красную (+) кабельную перемычку от положительной (+) клеммы батареи, используемой для запуска двигателя.
12. Отсоедините красную (+) кабельную перемычку от красного (+) соединительного провода, а затем полностью закройте клемму колпачком.
13. Вставьте красный (+) провод в держатель.
14. Установите на место правую крышку и капот.

Поиск и устранение неисправностей

ПРИМЕЧАНИЕ

Убедитесь, что красный (+) и черный (-) соединительные провода надежно закреплены в держателях.

Электрический стартер не работает или работает медленно

- Выключатель двигателя в давлен: Вытяните его.
- Плохое соединение проводов: Проверьте соединение проводов или предоставьте снегоход дилеру фирмы Yamaha для проверки.
- Разряжена батарея: Зарядите батарею или см. “Разряжена батарея” выше.
- Двигатель заедает: Заедание двигателя вызывается плохой смазкой, неподходящим топливом или притоком воздуха. Предоставьте снегоход дилеру фирмы Yamaha для проверки.

Низкая мощность двигателя

- Мигает индикаторная лампа низкой температуры охлаждающей жидкости: Прогрейте двигатель.
- Неисправны свечи зажигания: Очистите или замените свечи зажигания.
- Недостаточная подача топлива: См. “Двигатель проворачивается, но не запускается—Топливная система” выше.
- Неподходящая для данной высоты над уровнем моря или внешних условий регулировка ремня сцепления: Предоставьте снегоход дилеру фирмы Yamaha для проверки.

В двигателе постоянно возникают обратные вспышки или пропуски вспышки

- Неисправны свечи зажигания: Замените свечи зажигания.

- Засорена система подачи топлива: См. “Двигатель проворачивается, но не запускается—Топливная система” выше.
- Неисправна система T.O.R.S.: См. “Двигатель проворачивается, но не запускается—Электрическая система” выше.

Двигатель перегревается

- Недостаточное количество охлаждающей жидкости: Долейте охлаждающую жидкость.
- Воздух в системе охлаждения: Стравите воздух из системы охлаждения или предоставьте снегоход дилеру фирмы Yamaha для проверки.
- Утечка охлаждающей жидкости: Предоставьте снегоход дилеру фирмы Yamaha для проверки.

Снегоход не трогается с места

- Неисправно клиноремненное сцепление: Предоставьте снегоход дилеру фирмы Yamaha для проверки.
- Не двигается приводная гусеница: В гусеницу попал посторонний предмет, или направляющие гусеницы вплавились в сопряженные металлические детали из-за недостаточной смазки.
- Приводная цепь натянута слишком сильно, слишком слабо или оборвана: Предоставьте снегоход дилеру фирмы Yamaha для проверки.

Перекручивание ремня клиноремненной передачи

- Неподходящий ремень: Замените подходящим ремнем.
- Неправильное смещение клинового ремня: Предоставьте снегоход дилеру фирмы Yamaha для проверки.
- Ослаблено или сломано крепление (крепления) двигателя: Предоставьте снегоход дилеру фирмы Yamaha для проверки.

Клиновой ремень проскальзывает или сильно нагревается

- Замасливание или загрязнение ремня или поверхностей первичного и вторичного шкивов: Очистите.
- Неисправность системы привода: См. “Перекручивание ремня клиноременной передачи” выше.

Двигатель не переключается правильно на повышенную или пониженную передачу, или зацепление происходит жестко

- Изношен или поврежден клиновой ремень: Замените ремень или предоставьте снегоход дилеру фирмы Yamaha для проверки.
- Неподходящая для данной высоты над уровнем моря или внешних условий регулировка ремня сцепления: Предоставьте снегоход дилеру фирмы Yamaha для проверки.
- Изношен или заедает первичный шкив: Предоставьте снегоход дилеру фирмы Yamaha для проверки.
- Изношен или заедает вторичный шкив: Предоставьте снегоход дилеру фирмы Yamaha для проверки.

Шум или чрезмерная вибрация в цепной передаче и звездочках

- Разрушены детали клиноременного сцепления: Предоставьте снегоход дилеру фирмы Yamaha для проверки.
- Изношены или разрушены подшипники: Предоставьте снегоход дилеру фирмы Yamaha для проверки.
- Изношен или поврежден клиновой ремень с плоскими участками: Замените.
- Изношены или повреждены натяжные колеса гусеницы или их оси: Предоставьте снегоход дилеру фирмы Yamaha для проверки.

- Изношена или повреждена приводная гусеница: Предоставьте снегоход дилеру фирмы Yamaha для проверки.

Чтобы поставить снегоход на длительное хранение, необходимо выполнить ряд предупредительных действий, позволяющих защитить его от износа.

Двигатель

Выполните следующие действия для защиты цилиндров, поршневых колец и т.д. от коррозии.

1. Снимите колпачки свечей зажигания и свечи зажигания.
2. Залейте полную чайную ложку моторного масла в каждое отверстие для свечей зажигания.
3. Наденьте колпачки на свечи зажигания, а затем установите свечи зажигания на головку цилиндра так, чтобы электроды были заземлены. (Это ограничит искрение при выполнении следующего действия.)
4. Проверните двигатель несколько раз при помощи стартера. (При этом стенки цилиндра покроются маслом.)
ОСТОРОЖНО! Во избежание повреждения или получения травмы от искрения обязательно заземлите электроды свечей зажигания при проворачивании двигателя. [XWS00601]
5. Снимите колпачки со свечей зажигания, а затем установите свечи зажигания и колпачки на место.

Топливо

Для предотвращения окисления и сгущения топлива, образования налета и замедления коррозии топливной системы и инжекторов добавляйте в топливный бак стабилизатор топлива. Там, где используется кислородосодержащее топливо (газохол), проконсультируйтесь с дилером Yamaha.

Шасси

1. Смажьте все указанные точки смазкой. (Подробная информация о точках смазки приведена на стр. 93.)
2. Ослабьте приводную гусеницу и закрепите шасси на опорах таким образом, чтобы гусеница была на весу.
3. Очистите наружную поверхность снегохода и нанесите на нее ингибитор коррозии.
4. Поставьте накрытый губчатым чехлом снегоход на хранение в сухое, хорошо проветриваемое место.
5. При хранении или транспортировке снегоход следует устанавливать на ровную поверхность.

XCS00870

ВНИМАНИЕ

- При неправильной очистке могут быть повреждены такие пластмассовые детали, как капот, крышки, ветровые стекла, рассеиватели фар, защитные стекла индикаторов и т.д. Для очистки пластмассовых деталей используйте мягкую чистую ткань или губку, смоченную водой и мягким моющим средством.
- Не используйте агрессивные химикаты для пластмассовых деталей. Не используйте ткани или губки, которые находились в контакте с концентрированными или абразивными веществами для очистки, растворителями или разбавителями, топливом (бензином), средством для удаления ржавчины или ингибиторами, тормозной жидкостью, антифризом или электролитом.
- Не используйте высоконапорные промыватели или пароструйные очистители, так как это может привести к попаданию воды и повреждению

следующих деталей: уплотнения (подвески направляющих, передней подвески и тормозов), электрических узлов (соединения, разъемы, измерительные приборы, переключатели и фары), вентиляционные шланги и отверстия.

- Для снегоходов с ветровым стеклом: Не используйте концентрированные средства или жесткие губки, так как это может стать причиной потускнения или появления царапин. Некоторые очищающие составы для пластмассы могут оставлять царапины на ветровом стекле. Проверьте средство на небольшом скрытом участке ветрового стекла, чтобы убедиться, что это средство не оставляет следов. Если ветровое стекло поцарапано, после промывки воспользуйтесь высококачественной полировальной пастой для пластмассы.
-

Аккумуляторная батарея

Извлеките батарею из снегохода. Храните в сухом, холодном месте при температуре выше 0 °C (32 °F), но ниже 30 °C (90 °F). Один раз в месяц проверяйте состояние батареи и при необходимости заряжайте ее. **ВНИМАНИЕ:** Следите за тем, чтобы батарея была всегда заряженной. Хранение незаряженной батареи может привести к ее необратимому повреждению. [XCS00691]

ПРИМЕЧАНИЕ

Прежде чем устанавливать батарею, поручите дилеру фирмы Yamaha осмотреть и полностью зарядить ее.

Технические характеристики

XSU1246C

Габаритные размеры:

Габаритная длина:

RX10P 2820 мм (111.0 дюйм)
RX10PS 2820 мм (111.0 дюйм)
RX10PXT 2985 мм (117.5 дюйм) (CAN)
RX10PXT 2995 мм (117.9 дюйм)
(FIN)(RUS)(SWE)

Габаритная ширина:

RX10P 1200 мм (47.2 дюйм)
RX10PS 1200 мм (47.2 дюйм)
RX10PXT 1200 мм (47.2 дюйм) (CAN)
RX10PXT 1245 мм (49.0 дюйм)
(FIN)(RUS)(SWE)

Габаритная высота:

1210 мм (47.6 дюйм)

Вес:

С маслом и топливом:

RX10P 313.0 кг (690 фунт)
RX10PS 309.0 кг (681 фунт) (CAN)
RX10PXT 317.0 кг (699 фунт) (CAN)

Масса в рабочем состоянии:

RX10P 309.0 кг (681 фунт) (FIN)(SWE)
RX10PXT 317.0 кг (699 фунт)
(FIN)(RUS)(SWE)

Положение лыж:

1086 мм (42.8 дюйм)

Двигатель:

Тип:

С жидкостным охлаждением 4-тактный, 20 клапанов

Расположение цилиндров:

действующий 4 цилиндра

Смещение:

998 см³

Отверстие × ход:

74.0 × 58.0 мм (2.91 × 2.28 дюйм)

Частота вращения на холостом ходу:

1550–1650 об/мин

Моторное масло:

Рекомендуемое качество:

Техобслуживание API тип SG или более высокого качества, стандарт JASO MA

Рекомендуемая марка:

YAMALUBE

Тип:

SAE 0W-30

Впрыск топлива:

Идентификационная метка:

8HG1 00

Топливо:

Тип:

RX10P ТОЛЬКО ВЫСОКООКТАНОВЫЙ
НЕЭТИЛИРОВАННЫЙ БЕНЗИН
RX10PS ТОЛЬКО
ВЫСОКООКТАНОВЫЙ
НЕЭТИЛИРОВАННЫЙ БЕНЗИН (CAN)
RX10PS ТОЛЬКО НЕЭТИЛИРОВАННЫЙ
БЕНЗИН С ОКТАНОВЫМ ЧИСЛОМ НЕ
МЕНЕЕ 98 (FIN)(SWE)
RX10PXT ТОЛЬКО
ВЫСОКООКТАНОВЫЙ
НЕЭТИЛИРОВАННЫЙ БЕНЗИН (CAN)
RX10PXT ТОЛЬКО
НЕЭТИЛИРОВАННЫЙ БЕНЗИН С
ОКТАНОВЫМ ЧИСЛОМ НЕ МЕНЕЕ 95
(RUS)
RX10PXT ТОЛЬКО
НЕЭТИЛИРОВАННЫЙ БЕНЗИН С
ОКТАНОВЫМ ЧИСЛОМ НЕ МЕНЕЕ 98
(FIN)(SWE)

Мин. насосное октановое число (R+M)/2:

RX10P 91
RX10PS 91 (CAN)
RX10PXT 91 (CAN)

Минимальное исследовательское октановое число:

RX10PS 98 (FIN)(SWE)
RX10PXT 95 (RUS)
RX10PXT 98 (FIN)(SWE)

Система запуска:

Электрический стартер

Уровень шума и уровень вибрации:

Уровень шума (77/311/ЕЭС):

RX10PS 95.1 дБ(А)@5250 об/мин
(FIN)(SWE)
RX10PXT 97.5 дБ(А)@5250 об/мин
(FIN)(SWE)

уровень звуковой мощности,
корректированный по частотной
характеристике А:

RX10PS 103.0 дБ(А)@5250 об/мин
(FIN)(SWE)
RX10PXT 103.0 дБ(А)@5250 об/мин
(FIN)(SWE)

Вибрация на сиденье (EN1032, ISO 5008):

RX10PS Не более 0.5 м/с² (FIN)(SWE)
RX10PXT Не более 0.5 м/с² (FIN)(SWE)

Технические характеристики

Вибрация на руле (EN1032, ISO 5008):
RX10PS Не более 2.5 м/с² (FIN)(SWE)
RX10PXT Не более 2.5 м/с² (FIN)(SWE)

Шасси:

Приводная гусеница:

Материал:
Прессованная резина, тяга из
стекловолокна с усилением

Тип:

Обратный ведущий тип

Ширина:

381 мм (15.0 дюйм)

Провисание:

30.0–35.0 мм (1.18–1.38 дюйм)

Опорная длина:

RX10P 864 мм (34.0 дюйм)
RX10PS 864 мм (34.0 дюйм)
RX10PXT 1051 мм (41.4 дюйм)

Задняя подвеска:

Тип:

Подвеска направляющей

Ведущее колесо гусеницы:

Материал:
Полиэтиленовая

Число зубьев:

9

Передача:

Тип сцепления:

Автоматическое центрифужное сцепление

Общее передаточное отношение:

RX10P 5.86–1.54 : 1
RX10PS 5.86–1.54 : 1
RX10PXT 6.11–1.61 : 1

Расстояние между шкивами:

267.0–270.0 мм (10.51–10.63 дюйм)

Смещение шкива:

13.5–16.5 мм (0.53–0.65 дюйм)

Скорость включения сцепления (Меняется в соответствии с изменением значений высоты над уровнем моря.):

3200–3600 об/мин

Скорость переключения передач [Меняется в соответствии с изменением значений высоты над уровнем моря. Обычно достигается после пробега примерно 800м (0.5 миль).]:

10000–10750 об/мин

Тип приводной цепи:

Зубчатая цепь в масляной ванне

Масло картера приводной цепи:

Тип:

Трансмиссионное масло SAE 75W или
80W API GL-3

Емкость:

0.25 л (0.26 амер. кварты, 0.22 англ. кварты)

Система движения задним ходом:

Да

Первичное передаточное отношение:

3.80–1.00 : 1

Вторичное передаточное отношение:

RX10P 37/24 (1.54)
RX10PS 37/24 (1.54)
RX10PXT 37/23 (1.61)

Вторичное передаточное отношение [R]:

RX10P 2.08
RX10PS 2.08
RX10PXT 2.17

Емкость топливного бака:

34.6 л (9.14 амер. галлона, 7.61 англ. галлона)

Количество моторного масла:

С заменой патрона масляного фильтра:
3.0 л (3.17 амер. кварты, 2.64 англ. кварты)

Без замены патрона масляного фильтра:

2.8 л (2.96 амер. кварты, 2.46 англ. кварты)

Общее количество:

3.8 л (4.02 амер. кварты, 3.34 англ. кварты)

Тормоз:

Тип:

Гидравлический дисковый
(вентилируемый диск)

Эксплуатация:

Рукоятка рычага, управление левой рукой

Дроссельная заслонка:

Эксплуатация:

Рукоятка рычага, управление правой рукой

Электрическая система:

Система зажигания:

TCI

Свеча зажигания:

Производитель:

NGK

Модель:

CR9EB

Зазор:

0.7–0.8 мм (0.028–0.031 дюйм)

Аккумуляторная батарея:

Модель:

YTX14-BS

Технические характеристики

Напряжение, емкость:

12 В, 12.0 А-ч

Номинальный ток в течение десяти часов:

1.2 А

Лампа - напряжение, мощность × количество:

Фара:

12 В, 60/55 Вт × 2

Тип лампы фары:

Галогенная лампа

Задний фонарь/сигнал торможения:

LED

Освещение спидометра:

LED

Индикаторная лампа дальнего света фар:

LED

Лампа аварийной сигнализации:

LED

Индикаторная лампа низкой температуры охлаждающей жидкости:

LED

XSU14250

Только для стран Европы

Символы в кавычках обозначают уровень выбросов и не являются обязательным уровнем для безопасной эксплуатации. Факт несоответствия уровня выбросов и уровня воздействия не может быть использован для определения необходимости применения мер предосторожности в дальнейшем. К факторам, влияющим на фактический уровень воздействия, относятся характеристики помещения, где используется транспортное средство, другие источники шума и так далее, например, количество транспортных средств и других расположенных в непосредственной близости источников воздействия, длительность воздействия шума на оператора. Кроме того, допустимый уровень воздействия в различных странах может различаться. Однако данная информация позволит оператору транспортного средства лучше оценить опасность и риски.

XSU14220

Запись идентификационных номеров

Запишите серийные номера рамы и двигателя (Основной идентификационный номер) в предусмотренные для них поля, что может потребоваться при заказе запасных частей у дилера фирмы Yamaha.

Кроме того, следует записать идентификационные номера в отдельном месте и хранить их на случай кражи снегохода.

Серийный номер рамы

Серийный номер рамы - это семизначное число, выбитое на раме снегохода.

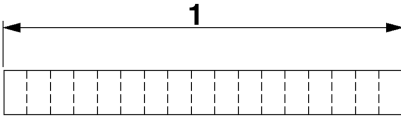
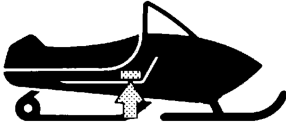

1. Серийный номер рамы

Серийный номер двигателя (Основной идентификационный номер)

Серийный номер двигателя выбит в указанном месте.

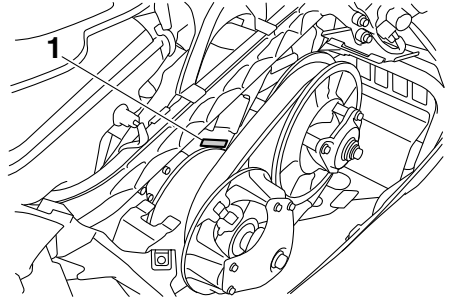

1. Серийный номер двигателя

XSU13461

Информационная наклейка о контроле выхлопных газов (для КАНАДЫ)

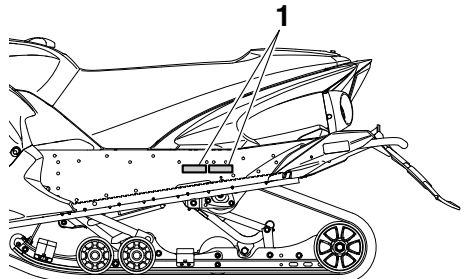

1. Информационная наклейка о контроле выхлопных газов

Информационная наклейка о контроле выхлопных газов прикрепляется в указанном месте (см. рисунок). На этой наклейке указаны технические характеристики, относящиеся к выбросам выхлопных газов, согласно требованиям федерального законодательства, государственного законодательства и министерства охраны окружающей среды Канады.

XSU12491

ГАРАНТИЯ

Если Вы сами не можете точно установить и решить проблему, возникшую при эксплуатации снегохода, обратитесь к уполномоченному дилеру фирмы Yamaha. Это особенно важно во время действия гарантии, так как ремонт, выполненный случайным лицом, не имеющим соответствующих полномочий и квалификации, может лишить Вас гарантии. Помните, что уполномоченный дилер фирмы Yamaha располагает специальными инструментами, запасными частями и знаниями, необходимыми для правильного ремонта снегохода.

Всегда обращайтесь к дилеру фирмы Yamaha при возникновении сомнений относительно подробностей технических характеристик и/или операций по техническому обслуживанию. Периодически вносимые в конструкцию снегохода изменения или опечатки в руководстве могут сделать те или иные пункты руководства непригодными для практических действий.

До тех пор, пока Вы полностью не изучите все особенности данной модели, всегда обращайтесь за консультацией к Вашему дилеру фирмы Yamaha, прежде чем приступать к выполнению какой-либо операции по техническому обслуживанию.

При необходимости дополнительного технического обслуживания или дополнительной информации по техническому обслуживанию Вы можете приобрести у Вашего уполномоченного дилера фирмы Yamaha литературу по уходу за снегоходом.

А		Клиновой ремень.....	79
Аккумуляторная батарея	96	Кожух привода	34
Амортизатор, задний, регулировка демпфирующей силы отбоя (RX10P)	44	Комплект инструментов	65
Амортизатор, задний, регулировка демпфирующей силы сжатия (RX10PXT)	45	Л	
Амортизаторы, передние, регулировка давления воздуха (RX10PS).....	39	Лампа фары, замена.....	94
Амортизаторы, передние, регулировка предварительной натяжки пружин (RX10P / RX10PXT)	38	Лыжи и полозья.....	87
Б		М	
Багажный отсек	35	Многофункциональная приборная панель	21
В		Моторное масло и патрон масляного фильтра.....	73
Вожделение снегохода	52	Н	
Воздушный фильтр, проверка	72	Наклон фары, регулировка	96
Выключатель двигателя.....	30	О	
Высокоротные наладочные параметры.....	72	Обкатка.....	52
Г		Обратная ведущая звездочка	87
Главный переключатель	20	Остановка двигателя.....	59
Гнездо для подключения к источнику постоянного тока	31	П	
Гнездо подключения обогревателя защитной маски (КАНАДЫ)	32	Переключатель дальнего и ближнего света фар.....	30
Д		Перечень предэксплуатационных проверок	49
Держатель клинового ремня	35	Подвеска.....	37
З		Поиск и устранение неисправностей	101
Задний амортизатор, регулировка давления воздуха (RX10PS).....	42	Правила безопасности	15
И		Предохранитель, замена.....	97
Идентификационные номера	111	Предупреждающий индикатор низкого уровня топлива	27
Индикаторная лампа дальнего света фар....	24	Предупреждающий индикатор перегрева охлаждающей жидкости	28
Индикаторная лампа низкой температуры охлаждающей жидкости	25	Предупреждающий индикатор уровня и давления масла	27
Информационная наклейка о контроле выхлопных газов (для КАНАДЫ).....	111	Предупреждающий индикатор EPS	29
К		Приводная гусеница и направляющие гусеницы.....	88
Капот и крышки, снятие и установка.....	65	Пружины центрального амортизатора и задние торсионные пружины, или пружины заднего амортизатора, регулировка предварительной натяжки...41	
Карта общего технического обслуживания и смазки.....	62	Пуск двигателя	51
Карта периодического технического обслуживания для системы контроля выхлопа.....	61	Р	
Картер приводной цепи	82	Расположение деталей.....	18
Клапанный зазор	73	Расположение наклеек с важными указаниями	1

Индекс

Регулятор обогрева рукояток/механизма обогрева рычага управления дроссельной заслонкой	30
Рекомендуемое оборудование	65
Рычаг дроссельной заслонки	20
Рычаг переключения передач	33
Рычаг стояночного тормоза	33
Рычаг тормоза	32
С	
Свечи зажигания, проверка	68
Свободный ход рычага дроссельной заслонки, регулировка	69
Система блокировки дроссельной заслонки (T.O.R.S.)	20
Система блокировки дроссельной заслонки (T.O.R.S.), проверка	71
Система охлаждения	77
Система рулевого управления	88
Система EXUP	47
Смазка	93
Соединения и крепежные детали	96
Т	
Технические характеристики	108
Топливо	36
Тормоз и стояночный тормоз	84
Транспортировка	59
Тяги управления, регулировка	45
У	
Увеличение срока службы приводной гусеницы	57
Указатель уровня топлива и индикатор уровня обогрева рукояток/механизма обогрева рычага управления дроссельной заслонкой	25
Управление снегоходом	57
Устройство самодиагностики	29
Х	
Хранение	106



PRINTED IN JAPAN
2012.06-0.3x1 CR

Отпечатано на вторичной бумаге