



АВ ресивер

*RX-A1010*

**Инструкция по эксплуатации**

Перед использованием аппарата обязательно прочтите брошюру по безопасности (прилагается).

**Русский для Канады, Европы, Азии, Африки, Океании и Латинской Америки**

# СОДЕРЖАНИЕ

Принадлежности .....	5
----------------------	---

## ФУНКЦИИ

Что позволяет делать данный аппарат .....	6
Названия компонентов и их функции .....	8
Передняя панель .....	8
Дисплей передней панели (индикаторы) .....	10
Задняя панель .....	11
Пульт ДУ .....	12

## УСТАНОВКА

Общая процедура настройки .....	13
1 Подключение колонок .....	14
Базовая конфигурация колонок .....	15
Расширенная конфигурация колонок .....	19
Входные и выходные гнезда и кабели .....	24
2 Подключение телевизора .....	25
3 Подключение воспроизводящих устройств .....	31
Подключение видеоустройств (например, BD/DVD-проигрывателей) .....	31
Подключение аудиоустройств (например, CD-проигрывателей) .....	33
Подключение к гнездам на передней панели .....	34
4 Подключение FM/AM-антенн .....	35
5 Подключение к сети .....	36
6 Подключение других устройств .....	37
Подключение видео-/аудиозаписывающих устройств .....	37
Подключение устройства, поддерживающего аналоговый многоканальный вывод .....	37
Подключение устройства, поддерживающего связанное воспроизведение функции SCENE (удаленное подключение) .....	38
Подключение устройства, совместимого с функцией триггера .....	38

7 Подключение силового кабеля .....	39
8 Выбор языка экранного меню .....	40
9 Автоматическая оптимизация настроек колонок (YPAO) .....	41
Измерение в одном положении для прослушивания (однопозиционное измерение) .....	43
Измерение в нескольких положениях для прослушивания (многопозиционное измерение) ..	44
Проверка результата измерения .....	45
Повторная загрузка предыдущих результатов YPAO .....	45
Сообщения об ошибках .....	46
Предупреждения .....	47

## ВОСПРОИЗВЕДЕНИЕ

Основная процедура воспроизведения .....	48
Выбор выходного гнезда HDMI .....	48
Быстрый выбор источника входного сигнала и нужных настроек (SCENE) .....	49
Настройка назначения сцены .....	50
Выбор режима звучания .....	51
Использование эффектов звукового поля (CINEMA DSP) .....	52
Использование необработанного воспроизведения .....	54
Воспроизведение звука высокого качества (Pure Direct) .....	55
Использование сжатых форматов музыки с улучшенным звучанием (режим Compressed Music Enhancer) .....	55
Использование наушников для прослушивания звука (SILENT CINEMA) .....	55
Прослушивание FM/AM-радио .....	56
Установка шага настройки частоты .....	56
Выбор частоты для приема .....	56
Сохранение радиостанций вручную (предустановка) .....	57
Настройка системы радиоданных .....	58
Использование радио на телевизоре .....	59
Воспроизведение музыки/видео с iPod .....	61
Подключение устройства iPod .....	61
Воспроизведение контента на iPod .....	63

<b>Воспроизведение музыки через Bluetooth</b> .....	<b>66</b>
Подключение Bluetooth-приемника .....	66
Сопряжение компонентов Bluetooth .....	66
Установка беспроводного соединения и воспроизведение .....	67
<b>Воспроизведение музыки на запоминающем устройстве USB</b> ....	<b>68</b>
Подключение запоминающего устройства USB .....	68
Воспроизведение содержимого запоминающего устройства USB .....	68
<b>Воспроизведение музыки с компьютеров</b> .....	<b>71</b>
Настройка совместного использования носителей .....	71
Воспроизведение музыкального контента на ПК .....	71
<b>Прослушивание интернет-радио</b> .....	<b>74</b>
<b>Воспроизведение музыки в нескольких комнатах (нескольких зонах)</b> .....	<b>76</b>
Подготовка к использованию Zone2 .....	76
Управление Zone2 .....	79
<b>Полезные функции</b> .....	<b>81</b>
Сохранение избранных элементов (использование ярлыков) .....	81
Управление аппаратом с помощью веб-браузера (веб-управление) .....	82
Просмотр текущего статуса .....	84
<b>Настройка параметров в соответствии с источником воспроизведения (меню Опция)</b> .....	<b>85</b>
Пункты меню Опция .....	85

## КОНФИГУРАЦИИ

<b>Конфигурация источников входного сигнала (меню Вход)</b> .....	<b>88</b>
Элементы меню Вход .....	88
<b>Конфигурация функции SCENE (меню Сцена)</b> .....	<b>90</b>
Элементы меню Сцена .....	91
<b>Конфигурация настроек звуковых программ и декодеров окружающего звучания (меню “Звуковая программа”)</b> .....	<b>93</b>
Элементы меню Звуковая программа .....	94

<b>Конфигурация различных функций (меню Настройка)</b> .....	<b>96</b>
Элементы меню Настройка .....	97
Колонка (ручная настройка) .....	99
Звук .....	102
Видео .....	103
HDMI .....	104
Сеть .....	106
Мульти Zone .....	107
Функция .....	108
Язык .....	111
<b>Просмотр информации о данном аппарате (меню “Информация”)</b> ...	<b>111</b>
Типы информации .....	112
<b>Конфигурация системных настроек (меню ADVANCED SETUP)</b> .....	<b>113</b>
Элементы меню ADVANCED SETUP .....	113
Изменение значения импеданса колонок (SPEAKER IMP.) .....	113
Включение и выключение сенсора ДУ (REMOTE SENSOR) .....	114
Выбор идентификационного кода ДУ (REMOTE CON AMP) .....	114
Изменение значения шага частоты (TUNER FRQ STEP) .....	114
Переключение типа видеосигнала (TV FORMAT) .....	114
Удаление ограничения для выходного видеосигнала HDMI (MONITOR CHECK) .....	115
Создание резервной копии и восстановление настроек (RECOV./BACKUP) .....	115
Восстановление значений по умолчанию (INITIALIZE) .....	115
Обновление встроенного программного обеспечения (FIRM UPDATE) .....	116
Проверка версии встроенного программного обеспечения (VERSION) .....	116
<b>Управление внешними устройствами с помощью пульта ДУ</b> .....	<b>117</b>
Настройка кода ДУ телевизора .....	117
Установка кодов ДУ для управления воспроизводящими устройствами .....	118
Программирование с других пультов ДУ (запоминание) .....	119
Переустановка кодов ДУ .....	120
<b>Обновление встроенного программного обеспечения данного аппарата</b> .....	<b>121</b>

## ПРИЛОЖЕНИЕ

<b>Часто задаваемые вопросы</b> .....	<b>122</b>
<b>Поиск и устранение неисправностей</b> .....	<b>123</b>
Питание и система .....	123
Аудио .....	124
Видео .....	125
Радио FM/AM .....	126
USB и сеть .....	126
Пульт ДУ .....	127
<b>Сообщения об ошибках на дисплее передней панели</b> .....	<b>128</b>
<b>Глоссарий</b> .....	<b>129</b>
Информация об аудиосигнале .....	129
Информация о видеосигналах .....	131
Схема передачи видеосигнала .....	132
<b>Информация о HDMI</b> .....	<b>133</b>
HDMI Контроль .....	133
Совместимость сигнала HDMI .....	134
<b>Справочная диаграмма (задняя панель)</b> .....	<b>135</b>
<b>Товарные знаки</b> .....	<b>136</b>
<b>Технические характеристики</b> .....	<b>137</b>

## Принадлежности

Убедитесь, что в комплект поставки данного изделия входят следующие принадлежности.

### ■ Пульт ДУ

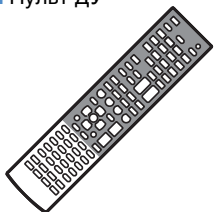

### ■ Батарейки (AAA, R03, UM-4) (2 шт.)

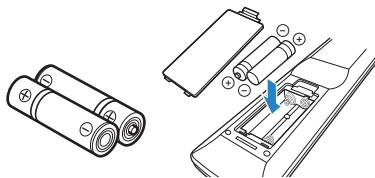

Установите в пульт ДУ с соблюдением полярности (+/-)

### ■ Микрофон УРАО

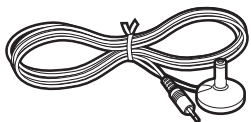

### ■ Силовой кабель



\* Вид поставляемого силового кабеля будет различным для разных регионов.

### ■ Антенна AM



### ■ Антенна FM



\* Вид поставляемой FM-антенны будет различным для разных регионов.

### ■ Руководство по быстрой настройке



### ■ CD-ROM (Инструкция по эксплуатации)



### ■ Брошюра по безопасности

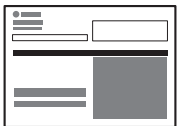

### Диапазон работы пульта ДУ

- Во время управления направляйте пульт ДУ прямо на сенсор ДУ на аппарате.

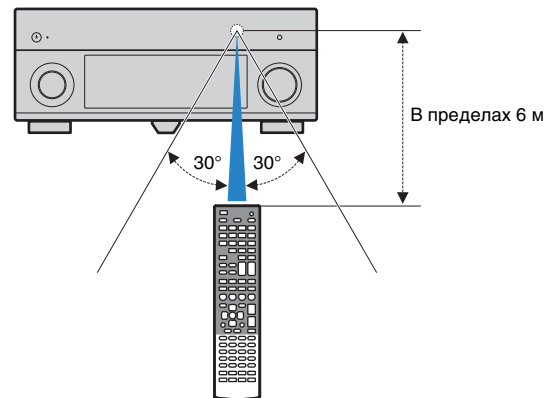

- Некоторые функции не поддерживаются в определенных регионах.
- Дизайн и технические характеристики могут частично измениться в результате совершенствования и т.д. В случае расхождений между руководством и аппаратом приоритет отдается аппарату.
- Это руководство посвящено главным образом управлению с помощью пульта ДУ.
- В этом руководстве для обозначения устройств "iPod" и "iPhone" используется слово "iPod". Если в объяснении нет описания различий между этими устройствами, "iPod" означает как "iPod", так и "iPhone".
- "!" указывает предупреждения, относящиеся к эксплуатации или настройке аппарата.
- "💡" указывает инструкции по оптимальному использованию.

# ФУНКЦИИ

## Что позволяет делать данный аппарат

Готов к воспроизведению любого содержимого

iPod ➔ с. 61    Сеть ➔ с. 71 в с. 74

USB ➔ с. 68    Bluetooth ➔ с. 66

\*Для воспроизведения по интерфейсу требуется дополнительный ресивер Bluetooth



iPod



Содержимое в сети



Устройство USB через Bluetooth



Аудио

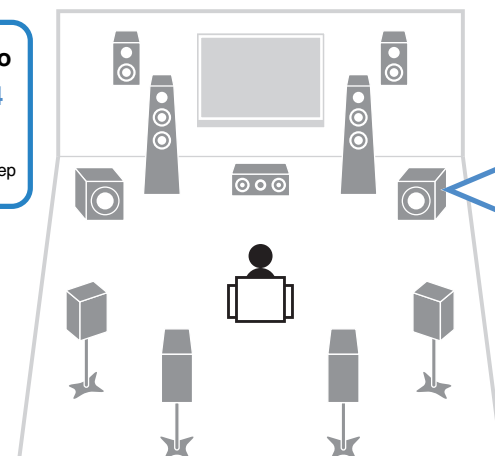

Колонки

Аудио

Поддержка систем колонок с числом каналов от 2 до 7 (с фронтальными колонками присутствия) и подключения до 2 сабвуферов. Позволяет наслаждаться любимыми акустическими пространствами в различных стилях.

Кроме того, для усовершенствования системы можно использовать соединения двухканального усиления, увеличение числа каналов (с помощью внешнего усилителя мощности) и конфигурации нескольких зон. ➔ с. 19

Автоматическая оптимизация настроек колонок для конкретного помещения (YPAO) ➔ с. 41

Звуковые поля, с помощью источников стереозвuka или многоканального звука создающие у слушателя ощущение присутствия в настоящем кинотеатре или концертном зале (CINEMA DSP) ➔ с. 52

Использование сжатых форматов музыки с улучшенным звучанием (режим Compressed Music Enhancer) ➔ с. 55

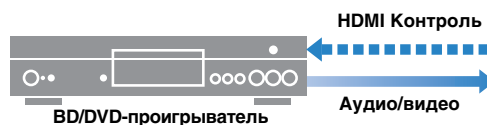

BD/DVD-проигрыватель



AV-ресивер (данный аппарат)

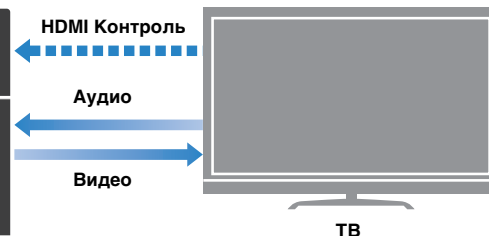

ТВ

Управление внешними устройствами с помощью их пультов ДУ ➔ с. 117



Пульт ДУ данного аппарата

Быстрый выбор источника входного сигнала и нужных настроек (SCENE) ➔ с. 49



Пульт ДУ телевизора

Управление одновременно телевизором, AV-ресивером и BD/DVD-проигрывателем (управление HDMI) ➔ с. 133

## Множество полезных функций!

### ● Подключение различных устройств (с. 31)

Несколько гнезд HDMI и различные входные и выходные гнезда на аппарате позволяют подключать к нему видеоустройства, такие как BD/DVD-проигрыватели, аудиоустройства, такие как CD-проигрыватели, игровые приставки, видеокамеры и т.п.

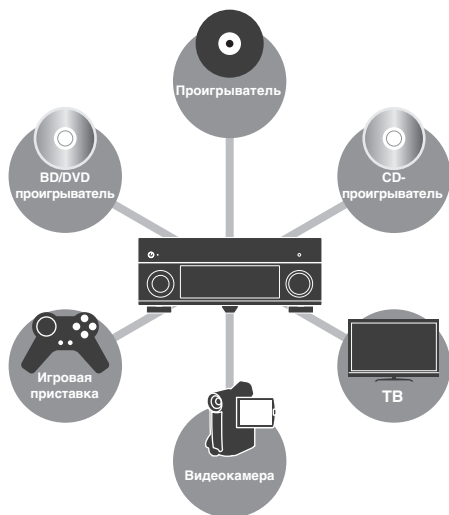

### ● Прослушивание телевизионного аудиосигнала в режиме окружающего звучания с помощью подключения одного кабеля HDMI (функция Audio Return Channel: ARC) (с. 25)

При использовании телевизора, поддерживающего функцию ARC, для подключения телевизора к аппарату с целью вывода видеосигнала на телевизор, использования входного аудиосигнала с телевизора и передачи сигналов управления HDMI нужен только один кабель HDMI.



### ● Создание стереоскопических звуковых полей (с. 54)

Подключение фронтальных колонок присутствия позволяет создавать в помещении естественные стереоскопические звуковые поля (CINEMA DSP 3D). Даже если фронтальные колонки присутствия не подключены, аппарат автоматически создает "виртуальную колонку присутствия" (VPS) для воссоздания трехмерного окружающего звучания.

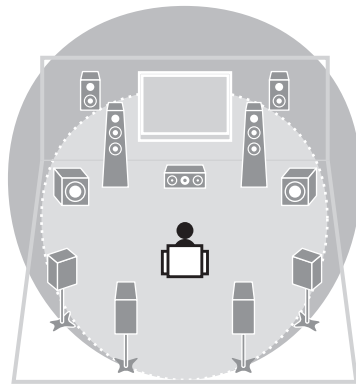

### ● Прослушивание FM/AM-радио (с. 56)

Аппарат оснащен встроенным FM/AM-тюнером. Можно сохранить избранные радиостанции в качестве предустановленных станций.

### ● Воспроизведение звука высокого качества (с. 55)

При включении режима Pure Direct данный аппарат будет воспроизводить выбранный источник сигнала по минимальной схеме. Это позволяет наслаждаться звучанием в качестве Hi-Fi.

### ● Простое управление с экрана телевизора

С помощью экранного меню можно просматривать различное содержимое (на iPod, устройствах USB, в сети и т.п.), просматривать информацию или настраивать параметры.

## Что делать, если...

**Я хочу подключить устройство воспроизведения с помощью интерфейса HDMI для передачи видеосигнала, а аудиосигнал передавать по другому интерфейсу...**

С помощью пункта "Аудио выбор" в меню "Опция" укажите тип входного гнезда для аудиосигнала, который должен использоваться для соответствующего источника входного сигнала (с. 87).

**Видео и аудиосигналы не синхронизированы...**

Используйте пункт "Синхрониз. изображ. и речи" меню "Настройка", чтобы настроить задержку между выводом аудиосигнала и видеосигнала (с. 102).

**Я хочу слушать звук через колонки телевизора...**

Используйте пункт "Аудио Выход" меню "Настройка", чтобы выбрать, следует ли выводить аудиосигнал через аппарат и через телевизор (с. 105).

**Я хочу, чтобы аппарат автоматически выключался, когда он не используется...**

Используйте "Автомат. выкл. питания" меню "Настройка", чтобы задать период автоматического перехода в режим ожидания (с. 108).

**Я хочу изменить язык экранного меню...**

Используйте пункт "Язык" меню "Настройка" для выбора одного из следующих языков: английского, японского, французского, немецкого, испанского и русского (с. 111).

**Я хочу обновить встроенное программное обеспечение...**

Используйте пункт "UPDATE" меню "ADVANCED SETUP" для обновления встроенного программного обеспечения аппарата (с. 116). Если аппарат подключен к Интернету, при выходе новой версии встроенного программного обеспечения на экране телевизора появится соответствующее сообщение (с. 121).

**У этого аппарата имеется также множество других параметров, которые можно настраивать.**

**Подробнее об этом см. на следующих страницах.**

- Настройка входного сигнала (с. 88)
- Настройка сцены (с. 91)
- Настройка звуковых программ и декодера окружающего звучания (с. 94)
- Настройка различных функций (с. 97)
- Просмотр информации (об аудиосигнале, видеосигнале и т.д.) (с. 112)
- Настройка системы (с. 113)

# Названия компонентов и их функции

## Передняя панель

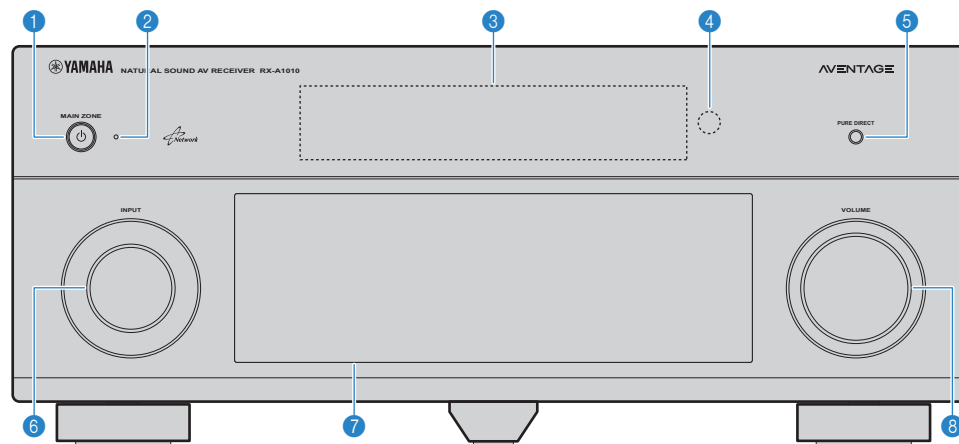

### 1 MAIN ZONE

Включение или выключение (переход в режим ожидания) данного аппарата.

### 2 Индикатор режима ожидания

Загорается, пока аппарат находится в режиме ожидания, в любом из следующих случаев:

- включено управление HDMI (с. 133)
- выключена функция сквозного режима ожидания (с. 105)
- выключена функция режима ожидания сети (с. 106)
- заряжается iPod (с. 89)
- подключена беспроводная система iPod (с. 62)

### 3 Дисплей передней панели

Отображение информации (с. 10).

### 4 Сенсор ДУ

Получает сигналы с пульта ДУ (с. 5).

### 5 PURE DIRECT

Включение/выключение режима Pure Direct (с. 55).

### 6 INPUT

Выбор источника входного сигнала.

### 7 Дверца передней панели

Для защиты элементов управления и гнезд (с. 9).

### 8 VOLUME

Регулировка громкости.

### Открытие дверцы передней панели

- Для использования органов управления или гнезд за дверцей передней панели, легко нажмите нижнюю часть дверцы, чтобы открыть ее. Держите дверцу закрытой, если органы управления и гнезда за дверцей передней панели не используются.

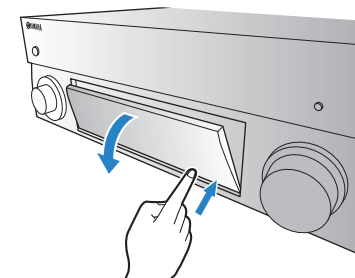

## ■ Внутренняя сторона крышки передней панели

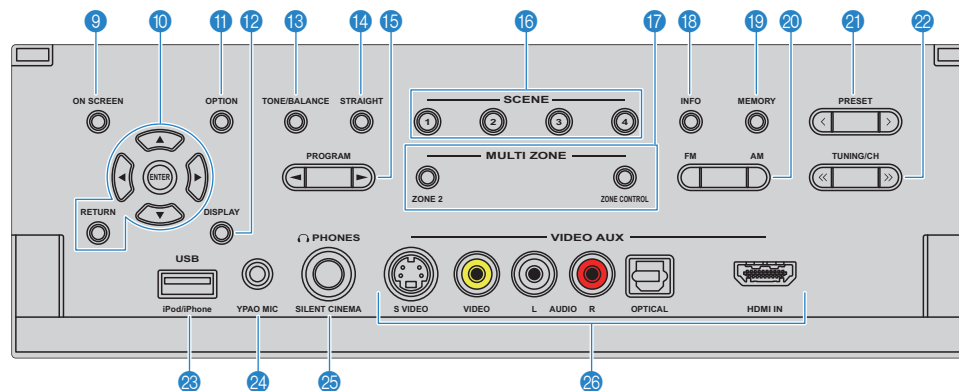

### 9 ON SCREEN

Вывод экранного меню на телевизор.

### 10 Клавиши управления меню

**Клавиши курсора** Выбор меню или параметра.

**ENTER** Подтверждение выбранного пункта.

**RETURN** Возврат к предыдущему экрану.

### 11 OPTION

Отображение меню опций (с. 85).

### 12 DISPLAY

Отображение информации о состоянии аппарата на телевизоре (с. 84).

### 13 TONE/BALANCE

Регулировка высокочастотного и низкочастотного диапазона звука, выводимого через фронтальные колонки и наушники (с. 86).

Регулирование баланса громкости правого и левого каналов для Zone2 (с. 80).

### 14 STRAIGHT

Включение и выключение режима прямого декодирования (с. 54).

### 15 PROGRAM

Выбор звуковой программы или декодера окружающего звучания (с. 51).

### 16 SCENE

Быстрый выбор записанного источника входного сигнала, звуковой программы, выходного сигнала HDMI и различных настроек. Кроме того, когда аппарат находится в режиме ожидания, можно нажать эту клавишу, чтобы включить его (с. 49).

### 17 MULTI ZONE

**ZONE 2** Для включения и выключения вывода аудиосигнала в Zone2 (с. 79).

**ZONE CONTROL** Переключение зон (основной или Zone2) для управления с помощью элементов на передней панели (с. 79).

### 18 INFO

Выбор информации, отображаемой на дисплее передней панели (с. 84).

### 19 MEMORY

Сохранение FM/AM-станций в качестве предустановленных радиостанций (с. 57).

Сохранение содержимого на устройствах USB или в сети в виде ярлыков (с. 81).

### 20 FM/AM

Переключение между диапазонами FM и AM (с. 56).

### 21 PRESET

Выбор предустановленной FM/AM-радиостанции (с. 57).  
Выбор содержимого на устройствах USB или в сети, сохраненного в виде ярлыков (с. 81).

### 22 TUNING/CH

Выбор радиочастоты (с. 56).

### 23 Гнездо USB

Для подключения запоминающего устройства USB (с. 68) или устройства iPod через интерфейс USB (с. 61).

### 24 Гнездо YPAO MIC

Для подключения прилагаемого микрофона YPAO (с. 41).

### 25 Гнездо PHONES

Для подключения наушников.

### 26 Гнезда VIDEO AUX

Для подключения видеокамер, игровых приставок и т.п. (с. 34).

## Дисплей передней панели (индикаторы)

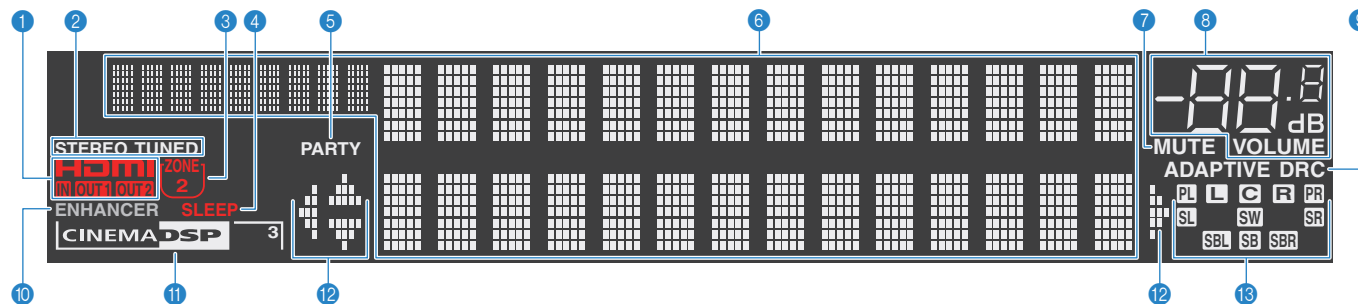

### 1 HDMI

Загорается во время нормального обмена данными по интерфейсу HDMI.

### IN

Загорается, когда поступает входной сигнал HDMI.

### OUT1/OUT2

Указывает гнезда HDMI OUT, с которых в данный момент выводится сигнал HDMI.

### 2 STEREO

Загорается при приеме аппаратом стереофонического радиосигнала FM.

### TUNED

Загорается при приеме аппаратом сигнала радиостанции FM/AM.

### 3 ZONE 2

Загорается при включении вывода аудиосигнала в Zone2.

### 4 SLEEP

Загорается при включенном таймере сна.

### 5 PARTY

Загорается, когда аппарат находится в режиме вечеринки.

### 6 Окно информации

Используется для отображения текущего состояния (названия входного сигнала, названия режима звучания и т.п.). Можно переключать информацию, нажимая клавишу INFO (с. 84).

### 7 MUTE

Мигает во время приглушения аудиосигнала.

### 8 Индикатор громкости

Используется для отображения текущей громкости.

### 9 ADAPTIVE DRC

Загорается при работе функции Adaptive DRC (с. 86).

### 10 ENHANCER

Загорается в режиме Compressed Music Enhancer (с. 55).

### 11 CINEMA DSP

Загорается при работе CINEMA DSP (с. 52).

### CINEMA DSP 3D

Загорается при работе CINEMA DSP 3D (с. 54).

### 12 Индикаторы курсора

Показывают работающие в настоящее время клавиши курсора.

### 13 Индикаторы колонок

Используются для обозначения разъемов колонок, через которые выводятся сигналы.

**L** Фронтальная колонка (левая)

**R** Фронтальная колонка (правая)

**C** Центральная колонка

**SL** Колонка окружающего звучания (левая)

**SR** Колонка окружающего звучания (правая)

**SBL** Тыловая колонка окружающего звучания (левая)

**SBR** Тыловая колонка окружающего звучания (правая)

**SB** Тыловая колонка окружающего звучания

**PL** Фронтальная колонка присутствия (левая)

**PR** Фронтальная колонка присутствия (правая)

**SW** Сабвуфер

## Задняя панель

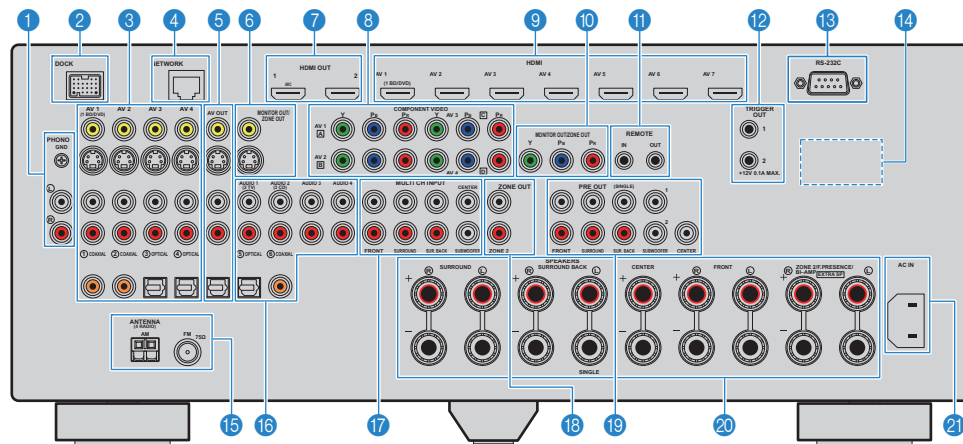

### 1 Гнезда PHONO

Для подключения проигрывателя (с. 33).

### 2 Гнездо DOCK

Для подключения дополнительных продуктов Yamaha, таких как док-станция iPod (с. 62), беспроводная система iPod (с. 62) и ресивер Bluetooth (с. 66).

### 3 Гнезда AV1~4

Для подключения воспроизводящих видео/аудиоустройств для подачи на аппарат видео/аудиосигналов (с. 31).

### 4 Гнездо NETWORK

Для подключения к сети (с. 36).

### 5 Гнезда AV OUT

Для вывода видео/аудиосигнала на записывающее устройство (например, видеоманитофон, магнитофон), если выбран аналоговый вход (V-AUX, AV1~4 или AUDIO1~4) (с. 37).

### 6 Гнезда MONITOR OUT/ZONE OUT (компонитное видео/S-video)

Для подключения телевизора, совместимого с композитными видеосигналами или S-video, для вывода видеосигнала (с. 29). Для подключения видеомонитора Zone2 (с. 77).

### 7 Гнезда HDMI OUT 1~2

Для подключения HDMI-совместимых телевизоров для вывода видео/аудиосигналов (с. 25). При использовании функции ARC аудиосигнал телевизора вводится через гнездо HDMI OUT 1.

### 8 Гнезда COMPONENT VIDEO (AV1~4)

Для подключения устройств воспроизведения видео, совместимых с компонентным видеосигналом, для подачи на аппарат видеосигналов (с. 32).

### 9 Гнезда HDMI (AV1~7)

Для подключения воспроизводящих устройств, совместимых со стандартом HDMI, для подачи на аппарат видео/аудиосигналов (с. 31).

### 10 Гнезда MONITOR OUT/ZONE OUT (компонентное видео)

Для подключения телевизора, совместимого с компонентными видеосигналами, для вывода видеосигнала (с. 29). Для подключения видеомонитора Zone2 (с. 77).

### 11 Гнезда REMOTE IN/OUT

Для подключения продукта Yamaha, на котором возможно воспроизведение по ссылке SCENE (с. 38), или подключения передатчика/ресивера инфракрасного сигнала для управления устройствами, в том числе данным аппаратом, из другой комнаты (с. 78).

### 12 Гнезда TRIGGER OUT 1~2

Для подключения устройств, поддерживающих функцию триггера (с. 38).

### 13 Разъем RS-232C

Данный разъем расширения управления предназначен для специализированной установки. Обратитесь к дилеру для получения подробной информации.

### 14 VOLTAGE SELECTOR

(Только общая модель)  
Выберите положение переключателя в зависимости от величины напряжения в данном регионе (р.39).

### 15 Гнезда ANTENNA

Для подключения антенн FM и AM (с. 35).

### 16 Гнезда AUDIO1~4

Для подключения воспроизводящих аудиоустройств для подачи на аппарат аудиосигналов (с. 33).

### 17 Гнезда MULTI CH INPUT

Для подключения устройства, поддерживающего многоканальный вывод аудиосигналов (с. 37).

### 18 Гнезда ZONE OUT

Для подключения внешнего усилителя, используемого в Zone2 для вывода аудиосигнала (с. 77).

### 19 Гнезда PRE OUT

Для подключения сабвуферов со встроенным усилителем (с. 18) или внешнего усилителя мощности (с. 23).

### 20 Разъемы SPEAKERS

Для подключения колонок (с. 14).

### 21 AC IN

Для подключения поставляемого силового кабеля (с. 39).

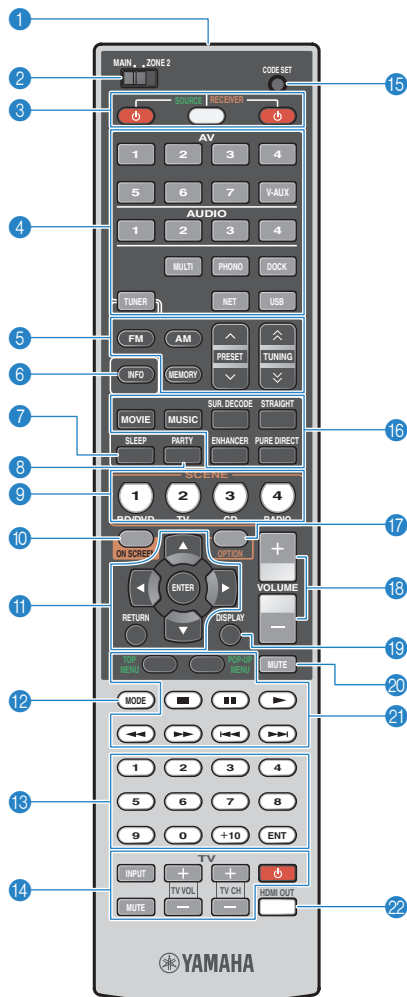

## 1 Передатчик сигнала ДУ

Передача инфракрасных сигналов.

## 2 MAIN/ZONE2

Переключение зон (основной или Zone2) для управления с помощью пульта ДУ (с. 79).

## 3 SOURCE

Включение и выключение внешнего устройства.

## SOURCE/RECEIVER

Выбор устройства (внешнего устройства или данного аппарата) для управления с помощью пульта ДУ (с. 118). Управление данным аппаратом осуществляется в том случае, если эта клавиша горит оранжевым цветом, а внешним компонентом – если она горит зеленым цветом.

## RECEIVER

Включение или выключение (переход в режим ожидания) данного аппарата.

## 4 Клавиши выбора входа

Выбор источника входного сигнала для воспроизведения.

<b>AV1-7</b>	Гнезда AV1-7
<b>V-AUX</b>	Гнезда VIDEO AUX (на передней панели)
<b>AUDIO1-4</b>	Гнезда AUDIO1-4
<b>MULTI</b>	Гнезда MULTI CH INPUT
<b>PHONO</b>	Гнезда PHONO
<b>DOCK</b>	Гнездо DOCK
<b>TUNER</b>	Радио FM/AM
<b>NET</b>	Гнездо NETWORK (нажимайте для выбора нужного сетевого источника)
<b>USB</b>	Гнездо USB (на передней панели)

## 5 Клавиши радио

Управление радио FM/AM, когда в качестве входного источника выбран "TUNER".

<b>FM</b>	Переключение на FM-радио.
<b>AM</b>	Переключение на AM-радио.
<b>MEMORY</b>	Сохранение FM/AM-станций в качестве предустановленных радиостанций.
<b>PRESET</b>	Выбор предустановленной станции.
<b>TUNING</b>	Выбор радиочастоты.

## 6 INFO

Выбор информации, отображаемой на дисплее передней панели (с. 84).

## 7 SLEEP

Переключение данного аппарата в режим ожидания автоматически через заданный период времени (таймер сна). Нажимайте, чтобы задать период (120 мин., 90 мин., 60 мин., 30 мин., выключено).

## 8 PARTY

Включение и выключение режима вечеринки (с. 80).

## 9 SCENE

Быстрый выбор назначенного источника входного сигнала, звуковой программы, выхода HDMI и различных настроек. Кроме того, когда аппарат находится в режиме ожидания, можно нажать эту клавишу, чтобы включить его (с. 49).

## 10 ON SCREEN

Вывод экранного меню на телевизор.

## 11 Клавиши управления меню

<b>Клавиши курсора</b>	Выбор меню или параметра.
<b>ENTER</b>	Подтверждение выбранного пункта.
<b>RETURN</b>	Возврат к предыдущему экрану.

## 12 MODE

Переключение между стереофоническим и монофоническим приемом для FM-станций.  
Переключение в режимы работы iPod (с. 64).

## 13 Цифровые клавиши

Ввод числовых значений, таких как радиочастоты.

## 14 Клавиши управления телевизором

Управление входным сигналом телевизора, громкостью телевизора и т.п. (с. 117).

## 15 CODE SET

Закись кодов пультов ДУ внешних устройств на пульте ДУ аппарата (с. 117).

## 16 Клавиши выбора режима звучания

Выбор режима звучания (с. 51).

## 17 OPTION

Отображение меню опций (с. 85).

## 18 VOLUME

Регулировка громкости.

## 19 DISPLAY

Отображение информации о состоянии аппарата на телевизоре (с. 84).

## 20 MUTE

Приглушение выводимого звука.

## 21 Клавиши управления внешним устройством

Управление воспроизведением, отображением меню и т.п. для внешних устройств (с. 118).

## 22 HDMI OUT

Выбор гнезд HDMI OUT, которые будут использоваться для вывода видео- или аудиосигнала (с. 48).



- Прежде чем возможно будет управление внешними устройствами с помощью пульта ДУ, необходимо сохранить коды пульта ДУ (с. 117).

# УСТАНОВКА

## Общая процедура настройки

### 1 Подключение колонок (с.14)

#### Базовая конфигурация колонок (с.15)

Выберите расположение колонок и подключите колонки к аппарату.

#### Расширенная конфигурация колонок (с.19)

Используйте соединения двухканального усиления, увеличение числа каналов (с помощью внешнего усилителя мощности) или конфигурации нескольких зон для усовершенствования системы.

### 2 Подключение телевизора (с.25)

Подключите телевизор к аппарату.

### 3 Подключение воспроизводящих устройств (с.31)

Подключите видеоустройства (BD/DVD-проигрыватели и др.) и аудиоустройства (CD-проигрыватели) к аппарату.

### 4 Подключение FM/AM-антенн (с.35)

Подключите прилагаемые FM/AM-антенны к аппарату.

### 5 Подключение к сети (с.36)

Подключите аппарат к сети.

### 6 Подключение других устройств (с.37)

Подключите внешние устройства, например записывающие устройства.

### 7 Подключение силового кабеля (с.39)

После того как вышеуказанные подключения будут выполнены, вставьте силовой кабель.

### 8 Выбор языка экранного меню (с.40)

Выберите нужный язык экранного меню (по умолчанию: английский).

### 9 Автоматическая оптимизация настроек колонок (УРАО) (с.41)

Оптимизируйте в соответствии с вашей комнатой настройки колонок, такие как баланс громкости и акустические параметры (УРАО).

Подготовка полностью завершена. Теперь ничто не мешает вам наслаждаться фильмами, музыкой, радио и т. п. с помощью данного аппарата!

# 1 Подключение колонок

Данный аппарат имеет 7 встроенных усилителей. К нему можно подключить от 2 до 9 колонок и до 2 сабвуферов (со встроенным усилителем) для создания в комнате любимого акустического пространства.

Для усовершенствования системы также можно использовать соединения двухканального усиления, увеличение числа каналов (с помощью внешнего усилителя мощности) или конфигурации нескольких зон (с. 19).

### Предупреждение

- Настройка данного аппарата на использование колонок с сопротивлением 8 Ом является заводской настройкой. При подключении колонок на 6 Ом установите импеданс колонок устройства в положение "6 Ω MIN". В этом случае также можно использовать колонки на 4 Ом в качестве фронтальных. Более подробные сведения см. "Настройка импеданса колонок" (с.16).

### Функции каждой колонки

Тип колонок	Сокр.	Функция
Фронт левый	<b>FL</b>	Для воспроизведения звука правого/левого каналов (стереозвук).
Фронт правый	<b>FR</b>	
Центр	<b>C</b>	Для воспроизведения звука центрального канала (диалоги, вокал и т. д.).
Тыл левый	<b>SL</b>	Для воспроизведения звука правого/левого каналов окружающего звучания (стереозвук). Колонки окружающего звучания также воспроизводят звук тыловых колонок окружающего звучания, если те не подключены.
Тыл правый	<b>SR</b>	
Центр.тыл.лев.	<b>SBL</b>	Для воспроизведения звука тылового правого/левого каналов окружающего звучания (стереозвук). Когда к системе не подключены тыловые колонки окружающего звука, звуки, передаваемые по тыловым каналам окружающего звучания, воспроизводят колонки окружающего звучания.
Центр.тыл.прав.	<b>SBR</b>	
Фронт презенс (L)	<b>FPL</b>	Для воспроизведения звуков эффекта CINEMA DSP. Использование фронтальных колонок присутствия в сочетании с эффектом CINEMA DSP 3D (с. 54) позволяет создавать в помещении естественные стереоскопические звуковые поля.
Фронт презенс (R)	<b>FPR</b>	
Сабвуфер	<b>SW</b>	Для воспроизведения звуков канала LFE (низкочастотного эффекта) и усиления басовой составляющей других каналов. Канал считается как "0.1". К аппарату можно подключить 2 сабвуфера (со встроенным усилителем) и расположить их по правой и левой (передней и задней) сторонам комнаты.



- Для создания полного эффекта стереофонических звуковых полей рекомендуем использовать фронтальные колонки присутствия. Даже если фронтальные колонки присутствия не подключены, аппарат, используя фронтальные колонки, центральную колонку и колонки окружающего звучания, автоматически создает "виртуальную колонку присутствия" (VPS) для воссоздания стереофонических звуковых полей (с. 54).
- Для справки обратитесь к "Идеальному расположению колонок" (диаграмма справа). Изменять расположение колонок точно в соответствии с этой диаграммой не требуется, так как с помощью функции YPAO этого аппарата можно автоматически оптимизировать настройки колонок (расстояние и т. д.) для конкретного расположения колонок.
- При использовании только одной тыловой колонки окружающего звучания, разместите колонку прямо позади положения прослушивания (посередине между точками "SBL" и "SBR", указанными на диаграмме).

### Идеальное расположение колонок

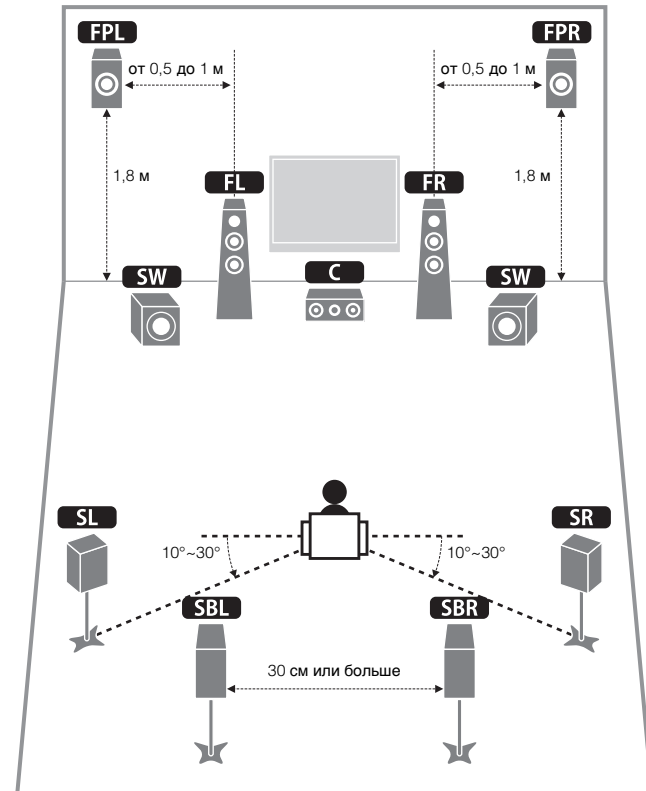

## Базовая конфигурация колонок

### Размещение колонок в комнате

В зависимости от числа колонок разместите колонки и сабвуфер (со встроенным усилителем) в комнате. В этом разделе описаны типичные примеры расположения колонок.

#### 7.1+2-канальная система

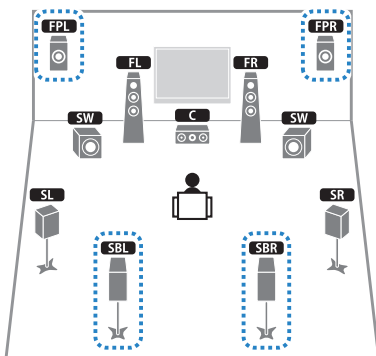

Эта система колонок позволяет добиться максимальной производительности данного аппарата, при которой пользователь может наслаждаться естественным стереоскопическим звуковым полем при воспроизведении любого содержимого.



- Тыловые колонки окружающего звучания и фронтальные колонки присутствия воспроизводят звук не одновременно. Аппарат автоматически переключает колонки для использования в зависимости от выбранного эффекта CINEMA DSP (с. 52).

#### 7.1-канальная система (с использованием фронтальных колонок присутствия)

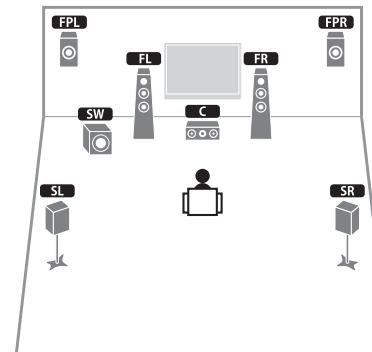

Используя фронтальные колонки присутствия, эта система автоматически создает естественное стереофоническое звуковое поле, которое подходит для содержимого с 5.1-канальным звуком.

#### 7.1-канальная система (с использованием тыловых колонок окружающего звучания)

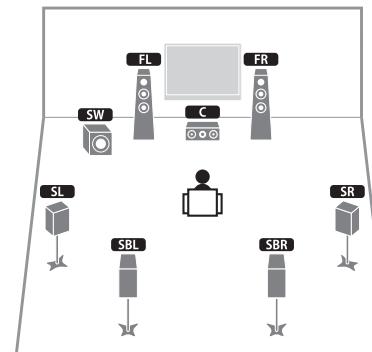

Используя фронтальные колонки, центральную колонку и колонки окружающего звучания, система автоматически создает "виртуальную колонку присутствия" (VPS) для воссоздания стереофонического звукового поля, а тыловые колонки окружающего звучания позволят вам насладиться эффектом расширенного окружающего звучания.

## 5.1-канальная система

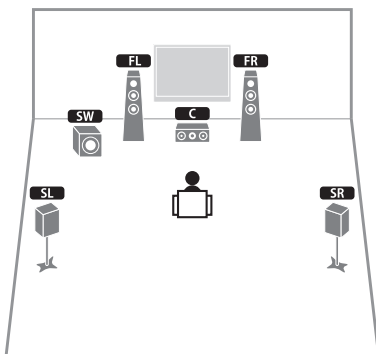

Используя фронтальные колонки, центральную колонку и колонки окружающего звучания, эта система автоматически создает “виртуальную колонку присутствия” (VPS) для воссоздания стереофонического звукового поля, подходящего для воспроизведения содержимого с 5.1-канальным звуком.

## 2.1-канальная система

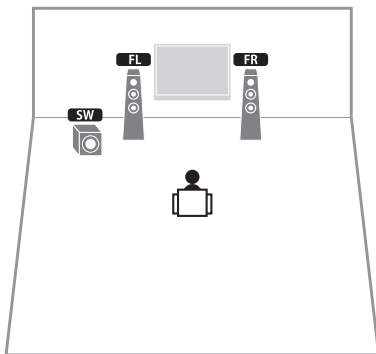

Даже если колонки окружающего звука не подключены, аппарат, используя фронтальные колонки, создает поле окружающего звука (Virtual CINEMA DSP), что позволяет наслаждаться многоканальным окружающим звуком.



- Добавьте центральную колонку, чтобы создать 3.1-канальную систему.

## Настройка импеданса колонок

Настройка данного аппарата на использование колонок с сопротивлением 8 Ом является заводской настройкой. При подключении колонок на 6 Ом установите импеданс колонок в положение “6 Ω MIN”. В этом случае также можно использовать колонки на 4 Ом в качестве фронтальных.

- 1 Перед подключением колонок подсоедините входящий в комплект поставки силовой кабель к аппарату и к розетке переменного тока.
- 2 Удерживая клавишу STRAIGHT на передней панели, нажмите кнопку MAIN ZONE .

MAIN ZONE  STRAIGHT

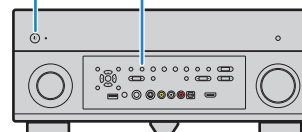

- 3 Убедитесь, что на передней панели отображена индикация “SPEAKER IMP.”.



- 4 Нажмите клавишу STRAIGHT, чтобы выбрать значение “6 Ω MIN”.
- 5 Нажмите кнопку MAIN ZONE , чтобы перевести аппарат в режим ожидания, и извлеките из розетки силовой кабель.

Все готово для подключения колонок.

## Подключение колонок

Подключите колонки, размещенные в комнате, к аппарату.

### Предупреждение

- Перед подключением колонок извлеките из розетки силовой кабель переменного тока данного аппарата и выключите сабвуфер.
- Соблюдайте осторожность, чтобы жила кабеля колонки не касалась чего-либо и не контактировала с металлическими деталями данного аппарата. Это может привести к повреждению аппарата или колонок. В случае короткого замыкания цепи кабеля колонки при включении аппарата на дисплее передней панели появится сообщение "CHECK SP WIRES".

### Колонки, которые необходимо подключить

Комната	Тип колонок	Сокр.	Система колонок (число каналов)				Назн. ус. мощн. (с. 99)
			7+2	7	5	2	
Основная зона	Фронт левый	FL	●	●	●	●	Basic (по умолчанию)
	Фронт правый	FR	●	●	●	●	
	Центр	C	●	●	●		
	Тыл левый	SL	●	●	●		
	Тыл правый	SR	●	●	●		
	Центр.тыл.лев.	SBL	●	○*1			
	Центр.тыл.прав.	SBR	●	○*1			
	Фронт презенс (L)	FPL	●	○*2			
	Фронт презенс (R)	FPR	●	○*2			

Если вы используете 7 колонок, рекомендуем использовать две из них в качестве тыловых колонок окружающего звучания (\*1) или фронтальных колонок присутствия (\*2).



- К аппарату также можно подключить до 2 сабвуферов (со встроенным усилителем).
- Сведения об использовании внешнего усилителя мощности (усилитель Hi-Fi, и т.д.) для усовершенствования качества звучания см. в разделе "Подключение внешнего усилителя мощности" (с.23).

### Кабели, необходимые для подключения (продаются отдельно)

Кабели колонок (по числу колонок)



Штекерный аудиокабель (2 для подключения 2 сабвуферов).



### Диаграмма подключения

Подключите колонки к аппарату в соответствии со следующей диаграммой.

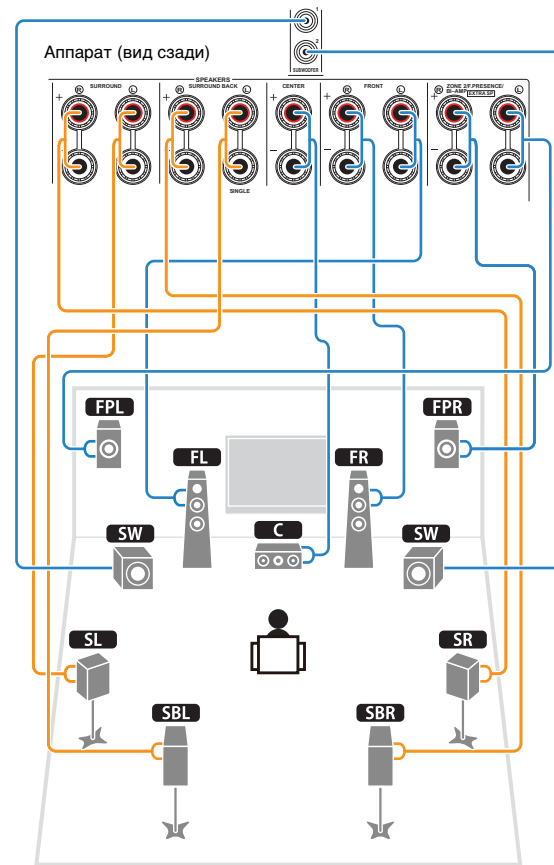

- Если используется только одна тыловая колонка окружающего звучания, подключите ее к гнезду SINGLE (слева).

### Подключение кабелей колонок

Кабели колонок состоят из двух проводников. Один подключается к отрицательному (-) разъему аппарата и колонки, а другой – к положительному (+). Если провода имеют разный цвет, чтобы их нельзя было перепутать, подключите черный к отрицательному разъему, а другой провод – к положительному.

- ① Снимите приблизительно 10 мм изоляции на концах кабеля колонки и надежно скрутите оголенные провода кабеля.
- ② Открутите разъем на колонке.
- ③ Вставьте оголенные провода кабеля колонки в щель на боковой стороне разъема (правой верхней или левой нижней).
- ④ Затяните разъем.

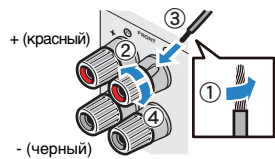

### Использование вилки штекерного типа

(только для моделей для Канады, Китая, Австралии и общей модели)

- ① Затяните разъем на колонке.
- ② Вставьте вилку штекерного типа в торец разъема.

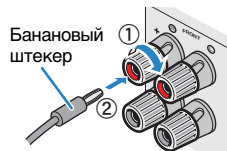

### Подключение сабвуфера

Для подключения сабвуфера используйте штекерный аудиокабель.

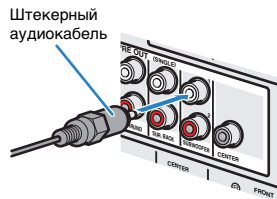

## Расширенная конфигурация колонок

Помимо базовой конфигурации колонок (с. 15) для усовершенствования системы данный аппарат также позволяет реализовывать следующие конфигурации колонок.

**Использование четырех внутренних усилителей для фронтальных колонок для получения звука более высокого качества**

**Соединение двухканального усиления**  
(Пример)

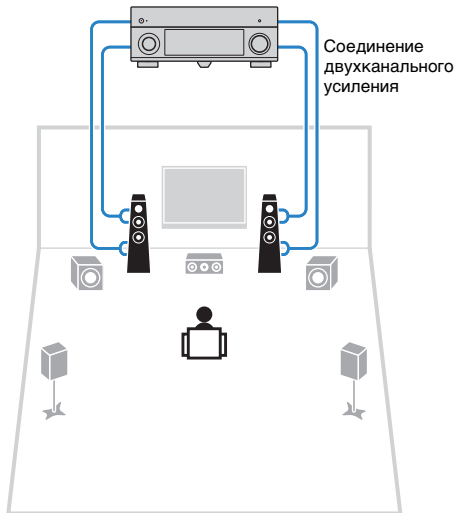

**Применение внешнего усилителя мощности (усилитель Hi-Fi, и т.д.) для создания расширенной системы**

**Расширение каналов усилителя мощности**  
(Пример)

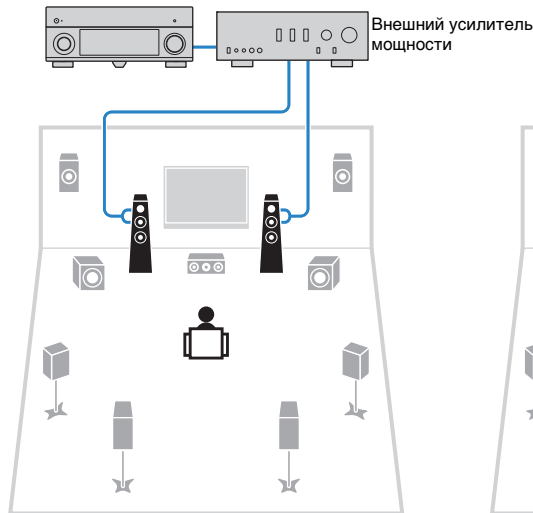

**Использование дополнительных внутренних усилителей для подключения стерео колонок из другой комнаты**

**Конфигурация нескольких зон**  
(Пример)

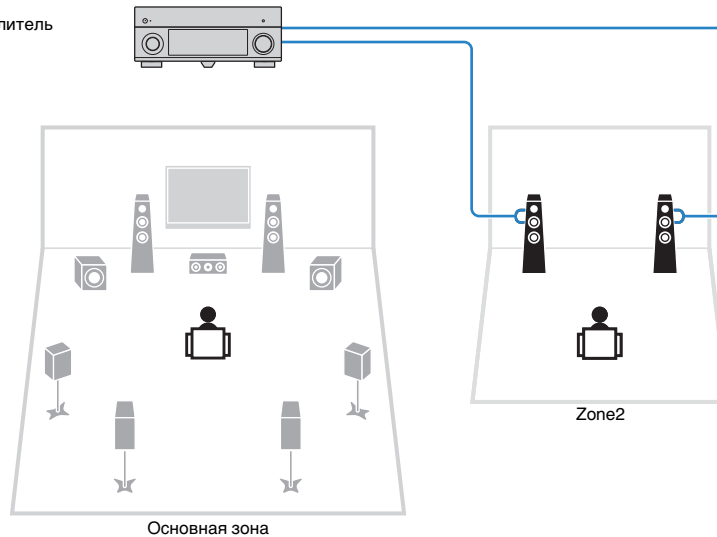

## Возможные конфигурации колонок

Основная зона			Несколько зон	Назн.ус.мощн. (с.99)	Стр.
Выходных каналов (макс.)	Двухканальное усиление	Внешний усилитель мощности (обязательный компонент)			
5	○			5ch BI-AMP	20
7	○	Центр. тылы		5ch BI-AMP + SB	21
7			+1 (Zone2)	7ch +1ZONE	21



- При реализации одной из следующих конфигураций необходимо задать настройку "Назн.ус.мощн." (с. 99) в меню "Настройка".

### 5ch BI-AMP

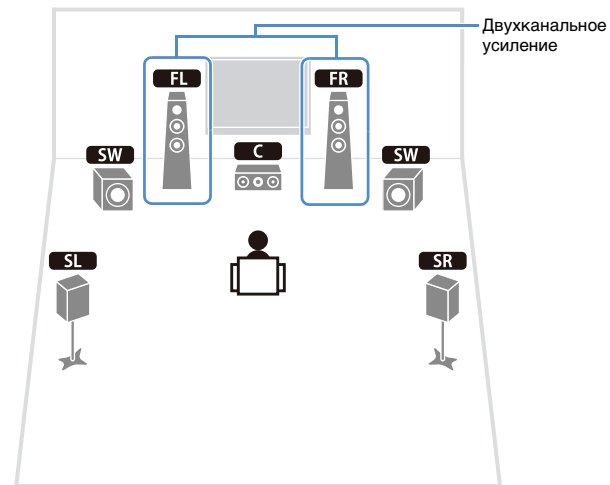

Колонка	Подключить к
<b>FL</b> <b>FR</b>	FRONT и EXTRA SP (соединения двухканального усиления)
<b>C</b>	CENTER
<b>SL</b> <b>SR</b>	SURROUND
<b>SBL</b> <b>SBR</b>	(не используется)
<b>FPL</b> <b>FPR</b>	(не используется)
<b>SW</b>	SUBWOOFER 1~2

□ 5ch BI-AMP + SB

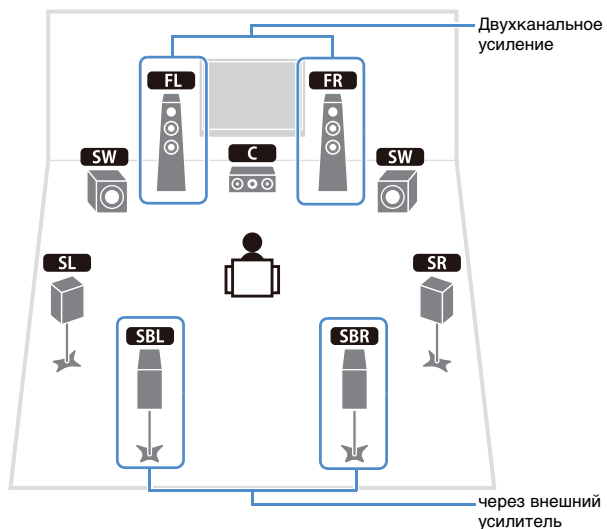

□ 7ch +1ZONE

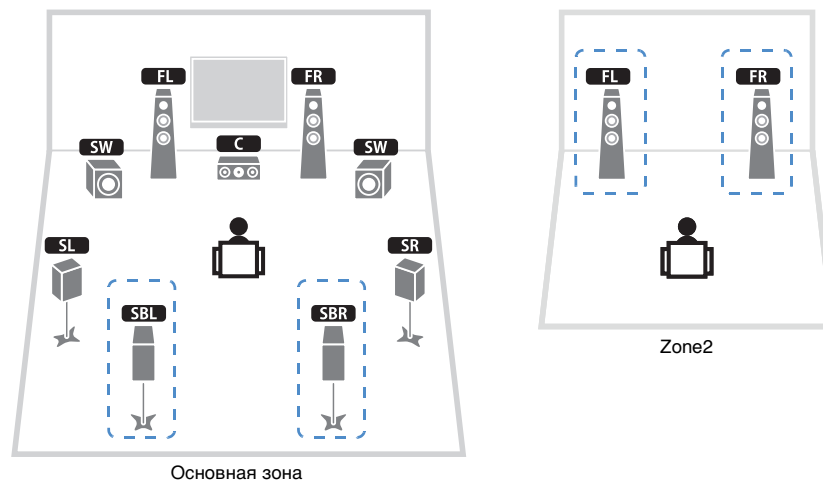

Колонка	Подключить к
<b>FL</b> <b>FR</b>	FRONT и EXTRA SP (соединения двухканального усиления)
<b>C</b>	CENTER
<b>SL</b> <b>SR</b>	SURROUND
<b>SBL</b> <b>SBR</b>	SUR.BACK (PRE OUT) через внешний усилитель мощности
<b>FPL</b> <b>FPR</b>	(не используется)
<b>SW</b>	SUBWOOFER 1~2

Колонка	Подключить к
<b>FL</b> <b>FR</b>	FRONT
<b>C</b>	CENTER
<b>SL</b> <b>SR</b>	SURROUND
<b>SBL</b> <b>SBR</b>	SURROUND BACK
<b>FPL</b> <b>FPR</b>	(не используется)
<b>SW</b>	SUBWOOFER 1~2
Колонки Zone2	EXTRA SP



- Если включен вывод сигнала в Zone2 (с. 79), тыловые колонки окружающего звучания в основной зоне не выводят звук.

## ■ Подключение колонок, поддерживающих соединение с раздельным усилением верхних и нижних частот

Если используются колонки, поддерживающие соединение двухканального усиления, подключите эти колонки к гнездам FRONT и гнездам EXTRA SP. Для активации соединений двухканального усиления после подключения силового кабеля задайте настройку “Назн.ус.мощн.” (с. 99) в меню “Настройка”.

Аппарат (вид сзади)

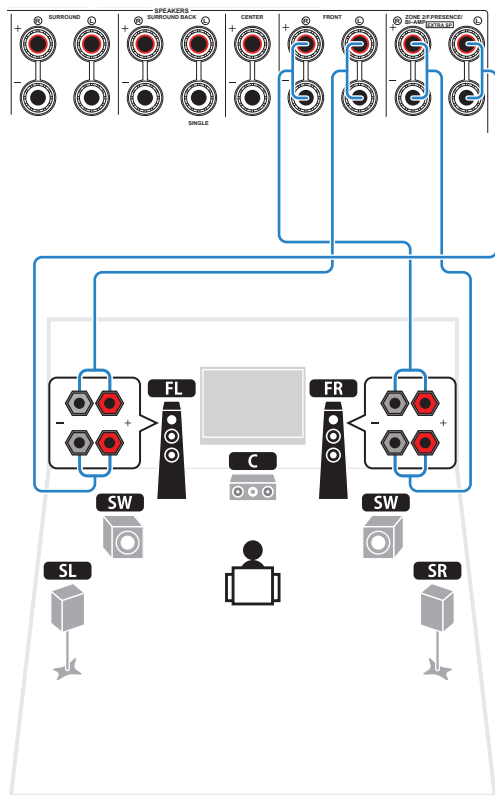

## ■ Подключение колонок Zone2

При использовании колонок Zone2 их следует подключить к гнездам EXTRA SP. Чтобы использовать гнезда EXTRA SP для подключения колонок в Zone2, задайте настройку “Назн.ус.мощн.” (с. 99) в меню “Настройка” после того как подключите силовую кабель к настенной розетке.

Аппарат (вид сзади)

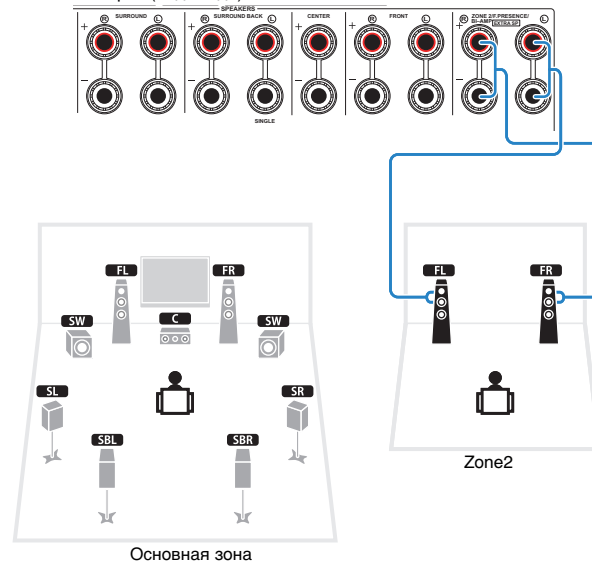

- Колонки Zone2 также можно подключить с помощью внешнего усилителя (p.77).

### Предупреждение

- Перед выполнением соединений двухканального усиления извлеките кронштейны или кабели, соединяющие низкочастотный и высокочастотный динамики. Подробнее смотрите инструкцию по эксплуатации колонок. Если не выполняются соединения двухканального усиления, перед подключением кабелей колонок убедитесь, что перемычки или кабели подключены.

## Подключение внешнего усилителя мощности

При использовании внешнего усилителя мощности для усиления выходного сигнала колонок, подключите входные разъемы усилителя мощности к гнездам PRE OUT данного аппарата. Через гнезда PRE OUT будут выводиться сигналы с таким же числом каналов, что и через соответствующие разъемы SPEAKERS.

### Предупреждение

- Во избежание появления громких шумов или искаженных звуков перед подключением выполните следующие действия.
  - Перед подключением колонок извлеките из розетки силовой кабель переменного тока данного аппарата и выключите внешний усилитель мощности.
  - При использовании гнезд PRE OUT не подключайте колонки к соответствующим разъемам SPEAKERS.
  - При использовании внешнего усилителя, не оснащенного обходом регулирования громкости, не подключайте к усилителю другие приборы (кроме данного аппарата).

Аппарат  
(вид сзади)

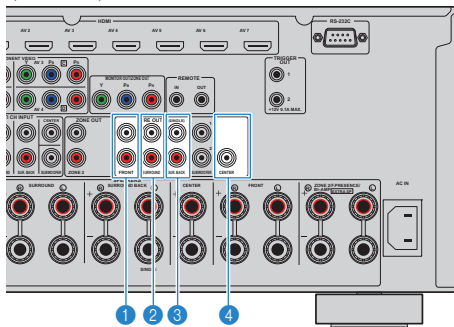

#### 1 Гнезда FRONT

Вывод звука фронтальных каналов.

#### 2 Гнезда SURROUND

Вывод звука каналов окружающего звучания.

#### 3 Гнезда SUR. BACK

Вывод звука тыловых каналов окружающего звучания. При использовании только одного внешнего усилителя для канала тылового окружающего звучания подключите его к гнезду SINGLE (слева).

#### 4 Гнездо CENTER

Вывод звука центральных каналов.

(Пример)

Подключение фронтальных колонок через внешний усилитель мощности

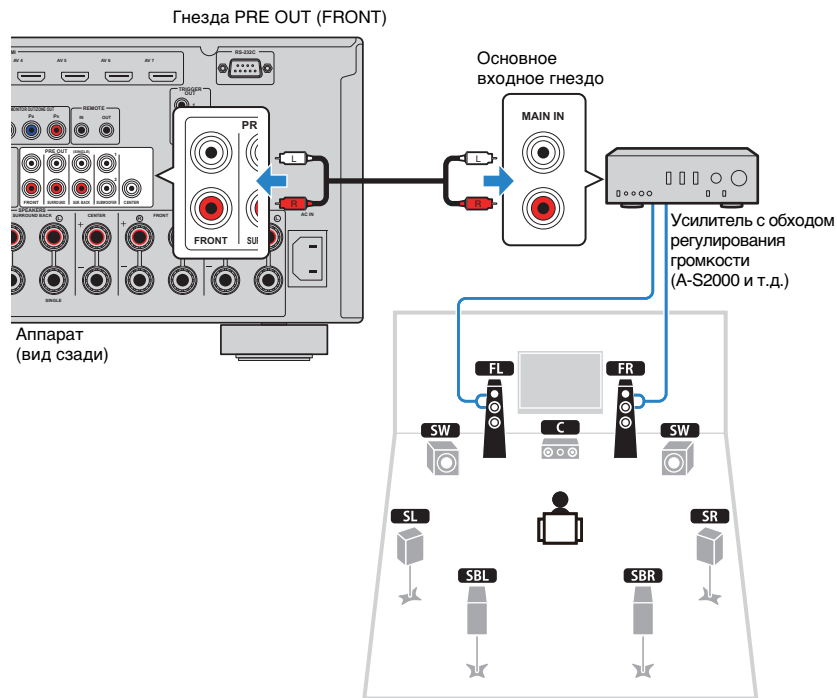

### Сведения о внешних усилителях мощности

Рекомендуется использовать усилители мощности, удовлетворяющие следующим критериям.

- С несбалансированными входами
- С обходом регулирования громкости (или без цепи регулирования громкости)
- Выходная мощность: 100 Вт (8Ω) или выше



- При использовании внешнего усилителя, не оснащенного обходом регулирования громкости, установите достаточный уровень громкости на внешнем усилителе и зафиксируйте его.

# Входные и выходные гнезда и кабели

## Видео/аудиогнезда

### Гнезда HDMI

Цифровое видео и цифровой звук передаются по одному кабелю. Используйте кабель HDMI.



Кабель HDMI



- Используйте 19-штыревой кабель HDMI с логотипом HDMI. Рекомендуется использовать кабель длиной меньше 5,0 м, чтобы избежать ухудшения качества сигнала.
- Чтобы подключить к данному аппарату устройство с гнездом DVI, необходим кабель HDMI/DVI-D.



- Гнезда HDMI на аппарате поддерживают функции управления HDMI, Audio Return Channel (ARC) и передачи 3D-видео (вывода через аппарат).

### Видеогнезда

#### Гнезда COMPONENT VIDEO

Передача видеосигнала с разделением на три компонента: яркость (Y), насыщенность синего цвета (PB) и насыщенность красного цвета (PR). Используйте компонентный видеокабель с тремя штекерами.

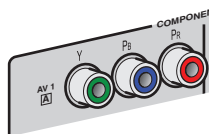

Компонентный видеокабель

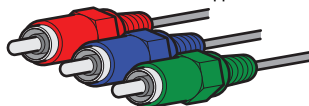

#### Гнездо S VIDEO

Используется для передачи сигналов S-video, включающих компоненты яркости (Y) и цветности (C). Используйте кабель S-видео.



Кабель S-видео

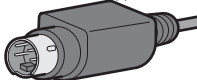

#### Гнезда VIDEO

Используются для передачи аналогового видеосигнала. Используйте штекерный видеокабель.



Штекерный видеокабель

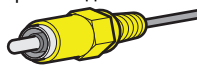

### Аудиогнезда

#### Гнезда OPTICAL

Используются для передачи цифрового видеосигнала. Используйте цифровой оптический кабель. Перед использованием кабеля снимите защиту конца (если имеется).



Цифровой оптический кабель

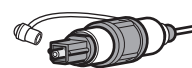

#### Гнезда COAXIAL

Используются для передачи цифрового видеосигнала. Используйте цифровой коаксиальный кабель.



Цифровой коаксиальный кабель



#### Гнезда AUDIO

Используются для передачи аналогового стереофонического аудиосигнала. Используйте штекерный стереокабель.



Стереофонический штекерный кабель

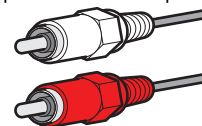

## 2 Подключение телевизора

Подключите к аппарату телевизор для вывода на него входного видеосигнала данного аппарата.  
Вы сможете воспроизводить звук с телевизора через аппарат.  
Способ подключения зависит от функций входных видеогнезд телевизора.  
Для выбора способа подключения см. инструкцию по эксплуатации телевизора.

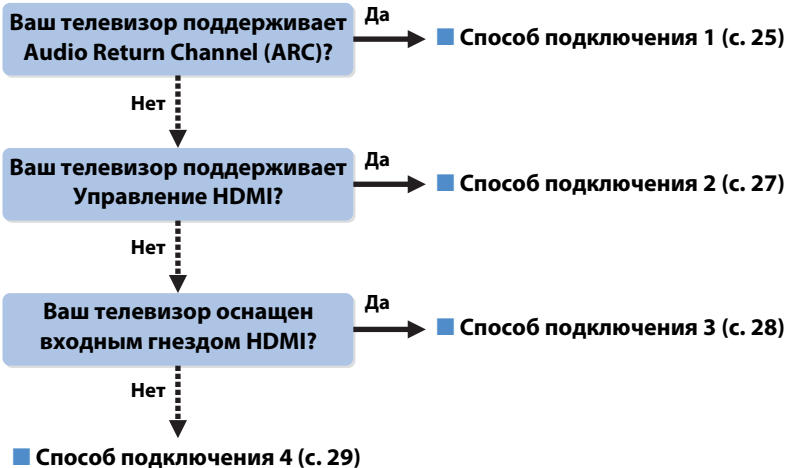

### Сведения об управлении HDMI

Управление HDMI позволяет управлять внешними устройствами по интерфейсу HDMI. Если вы подключите к аппарату телевизор, поддерживающий управление HDMI, с помощью кабеля HDMI, то сможете управлять аппаратом (включать и выключать его, регулировать громкость и т.п.) и телевизором с помощью пульта ДУ телевизора. Также вы сможете управлять воспроизводящими устройствами, подключенными с помощью кабеля HDMI (например, BD/DVD-проигрывателем, поддерживающим управление HDMI). Более подробные сведения см. “HDMI Контроль” (с.133).

### О функции ARC (Audio Return Channel)

Функция ARC позволяет передавать аудиосигналы в обоих направлениях с помощью управления HDMI. Поэтому если вы с помощью одного кабеля HDMI подключили к аппарату телевизор, поддерживающий управление HDMI и ARC, вы можете выводить видео/аудиосигнал на телевизор или принимать входной аудиосигнал с телевизора.

## Способ подключения 1 (телевизор, совместимый с управлением HDMI и функцией ARC)

Соедините аппарат и телевизор с помощью кабеля HDMI.



- Дальнейшее описание предполагает, что вы не изменяли параметры “HDMI” (с. 104) в меню “Настройка”.
- Управление HDMI доступно только для гнезда HDMI OUT 1.

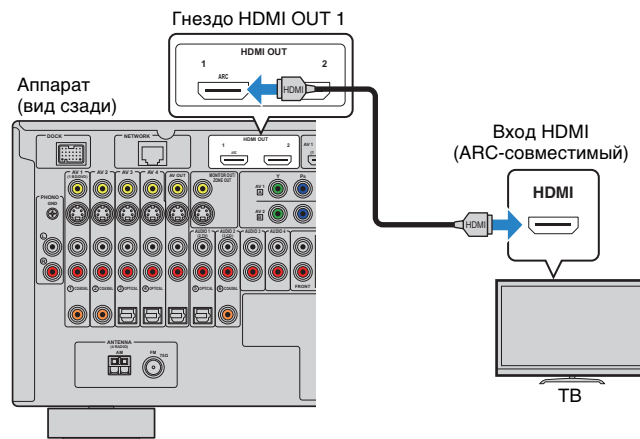

- Если вы подключили к аппарату телевизор по интерфейсу HDMI, вы можете выводить входной видеосигнал на телевизор независимо от того, как вы подключили к аппарату видеоустройства. Более подробные сведения см. “Схема передачи видеосигнала” (с.132).
- Используя гнездо HDMI OUT 2, можно подключить другой телевизор или проектор (с. 30).

## ❑ Необходимые настройки

Чтобы использовать функцию управления HDMI и ARC, необходимо выполнить следующие настройки.

Подробнее о настройках и управлении телевизором см. в инструкции по эксплуатации телевизора.

### 1 После подключения внешних устройств (телевизора, воспроизводящих устройств и т. д.) и силового кабеля включите аппарат, телевизор и воспроизводящие устройства.

### 2 Настройте параметры аппарата.

- ① Убедитесь, что на телевизоре включена функция ARC.
- ② Выберите источник входного видеосигнала телевизора для вывода видеосигнала с аппарата.
- ③ Нажмите ON SCREEN.



- ④ С помощью клавиш курсора выберите "Настройка" и нажмите ENTER.

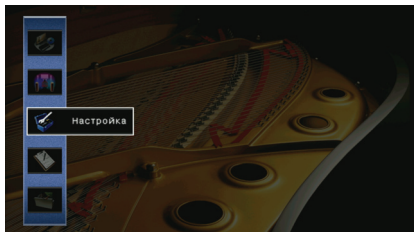

- ⑤ С помощью клавиш курсора (</>) выберите "HDMI".

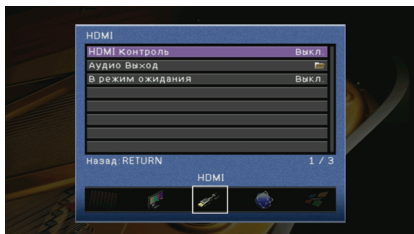

- ⑥ С помощью клавиш курсора (Δ/▽) выберите "HDMI Контроль" и нажмите ENTER.
- ⑦ С помощью клавиш курсора выберите "Вкл."
- ⑧ Нажмите ON SCREEN.

### 3 Настройте параметры для управления HDMI.

- ① Включите HDMI Контроль на телевизоре и воспроизводящих устройствах (BD/DVD-проигрывателе, поддерживающем HDMI Контроль, и т. п.).
- ② Выключите питание телевизора, затем выключите аппарат и воспроизводящие устройства.
- ③ Включите аппарат и воспроизводящие устройства, а затем включите питание телевизора.
- ④ Выберите источник входного видеосигнала телевизора для вывода видеосигнала с аппарата.
- ⑤ Проверьте следующее.

**Аппарат:** выбран источник входного сигнала, к которому подключено воспроизводящее устройство. Если это не так, выберите источник входного сигнала вручную.

**Телевизор:** видеоизображение с воспроизводящего устройства отображается на экране телевизора.

- ⑥ Убедитесь, что данный аппарат синхронизирован с телевизором надлежащим образом, выключив телевизор или изменив громкость телевизора с помощью пульта ДУ телевизора. Настройка завершена.

Когда с помощью пульта ДУ выбирается ТВ-программа, источник входного сигнала аппарата автоматически переключается на "AUDIO1", а аппарат воспроизводит звук с телевизора.

Если звук с телевизора не слышен, убедитесь, что для пункта "ARC" (с.105) в меню "Настройка" выбрано значение "Вкл.."



- Если функция управления HDMI работает ненадлежащим образом, попробуйте отключить от розетки и повторно включить силовой кабель аппарата и телевизора. Возможно, это разрешит проблему.
- Если при воспроизведении аудиосигнала от источника с использованием функции ARC возникают прерывания звука, установите для параметра "ARC" (с.105) в меню "Настройка" значение "Выкл." и используйте для подачи аудиосигнала с телевизора на аппарат цифровой оптический кабель или штекерный аудиокабель (с. 27).



- В изначальных заводских настройках в качестве входного аудиосигнала телевизора установлено значение "AUDIO1". Если вы подключили к гнездам AUDIO1 какое-либо внешнее устройство, используйте параметр "Аудиовход ТВ" (с. 104) в меню "Настройка" для изменения источника входного аудиосигнала телевизора. Для использования функции SCENE (с. 49) также необходимо изменить источник входного сигнала для SCENE(TV).

## ■ Способ подключения 2 (телевизор, совместимый с управлением HDMI)

Подключите телевизор к аппарату с помощью кабеля HDMI и аудио кабеля (цифрового оптического кабеля или цифрового стереокабеля).



- Дальнейшее описание предполагает, что вы не изменяли параметры “HDMI” (с. 104) в меню “Настройка”.
- Управление HDMI доступно только для гнезда HDMI OUT 1.

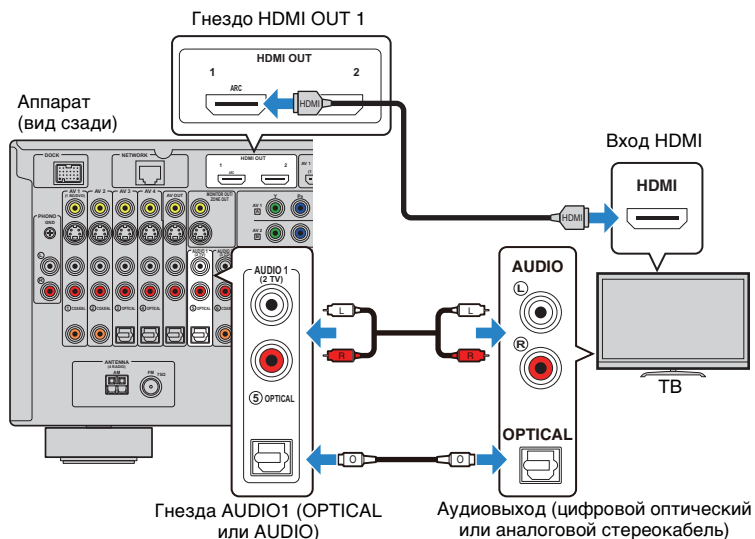

- Если вы подключили к аппарату телевизор по интерфейсу HDMI, вы можете выводить входной видеосигнал на телевизор независимо от того, как вы подключили к аппарату видеоустройства. Более подробные сведения см. “Схема передачи видеосигнала” (с.132).
- Используя гнездо HDMI OUT 2, можно подключить другой телевизор или проектор (с. 30).

## □ Необходимые настройки

Чтобы использовать функцию управления HDMI, необходимо выполнить следующие настройки.

Подробнее о настройках и управлении телевизором см. в инструкции по эксплуатации телевизора.

## 1 После подключения внешних устройств (телевизора, воспроизводящих устройств и т. д.) и силового кабеля включите аппарат, телевизор и воспроизводящие устройства.

## 2 Настройте параметры аппарата.

- 1 Выберите источник входного видеосигнала телевизора для вывода видеосигнала с аппарата.
- 2 Нажмите ON SCREEN.



- 3 С помощью клавиш курсора выберите “Настройка” и нажмите ENTER.

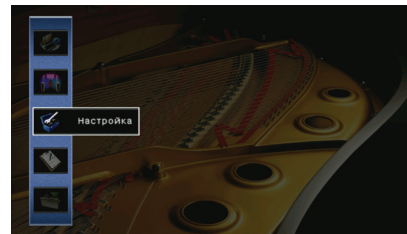

- 4 С помощью клавиш курсора (</>) выберите “HDMI”.

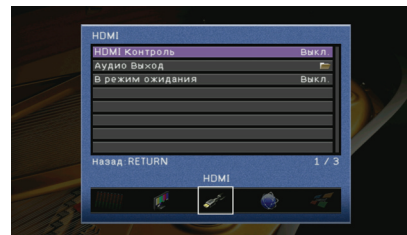

- 5 С помощью клавиш курсора (Δ/▽) выберите “HDMI Контроль” и нажмите ENTER.
- 6 С помощью клавиш курсора выберите “Вкл.”
- 7 Нажмите ON SCREEN.

### 3 Настройте параметры для управления HDMI.

- ① Включите HDMI Контроль на телевизоре и воспроизводящих устройствах (BD/DVD-проигрывателе, поддерживающем HDMI Контроль, и т. п.).
- ② Выключите питание телевизора, затем выключите аппарат и воспроизводящие устройства.
- ③ Включите аппарат и воспроизводящие устройства, а затем включите питание телевизора.
- ④ Выберите источник входного видеосигнала телевизора для вывода видеосигнала с аппарата.
- ⑤ Проверьте следующее.

**Аппарат:** выбран источник входного сигнала, к которому подключено воспроизводящее устройство. Если это не так, выберите источник входного сигнала вручную.

**Телевизор:** видеоизображение с воспроизводящего устройства отображается на экране телевизора.

- ⑥ Убедитесь, что данный аппарат синхронизирован с телевизором надлежащим образом, выключив телевизор или изменив громкость телевизора с помощью пульта ДУ телевизора.

Настройка завершена.

Когда с помощью пульта ДУ выбирается ТВ-программа, источник входного сигнала аппарата автоматически переключается на "AUDIO1", а аппарат воспроизводит звук с телевизора.



- Если функция управления HDMI работает ненадлежащим образом, попробуйте отключить от розетки и повторно включить силовой кабель аппарата и телевизора. Возможно, это разрешит проблему.



- В изначальных заводских настройках в качестве входного аудиосигнала телевизора установлено значение "AUDIO1". Если вы подключили к гнездам AUDIO1 какое-либо внешнее устройство, используйте параметр "Аудиовход ТВ" (с. 104) в меню "Настройка" для изменения источника входного аудиосигнала телевизора. Для использования функции SCENE (с. 49) также необходимо изменить источник входного сигнала для SCENE(TV).

### ■ Способ подключения 3 (телевизор с входными гнездами HDMI)

Подключите телевизор к аппарату с помощью кабеля HDMI и аудио кабеля (цифрового оптического кабеля или цифрового стереокабеля).

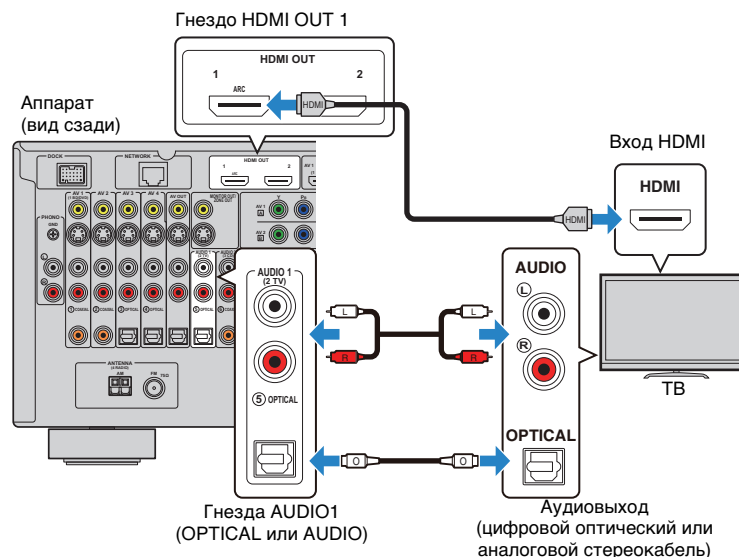

Если в качестве источника входного сигнала аппарата выбрать "AUDIO1", нажав AUDIO1 или SCENE(TV), звук с телевизора будет воспроизводиться на аппарате.



- Если вы подключили к аппарату телевизор по интерфейсу HDMI, вы можете выводить входной видеосигнал на телевизор независимо от того, как вы подключили к аппарату видеоустройства. Более подробные сведения см. "Схема передачи видеосигнала" (с.132).
- Используя гнездо HDMI OUT 2, можно подключить другой телевизор или проектор (с. 30).
- Если вы подключили к гнездам AUDIO1 какое-либо внешнее устройство, подключите телевизор к одному из гнезд AUDIO2-4. Для использования функции SCENE (с. 49) также необходимо изменить источник входного сигнала для SCENE(TV).

## Способ подключения 4 (телевизор без входных гнезд HDMI)

Выберите один из следующих способов подключения в зависимости от набора входных видеогнезд телевизора.

Если в качестве источника входного сигнала аппарата выбрать "AUDIO1", нажав AUDIO1 или SCENE(TV), звук с телевизора будет воспроизводиться на аппарате.



- Если вы подключили к аппарату телевизор не с помощью кабеля HDMI, вы не сможете вывести сигнал на телевизор по интерфейсу HDMI. Кроме того, аналоговые видеосигналы, которые можно выводить на телевизор, дифференцируются в соответствии с параметром "Преобр. из аналог в аналог." . Более подробные сведения см. "Схема передачи видеосигнала" (с.132).



- Если вы подключили к гнездам AUDIO1 какое-либо внешнее устройство, подключите телевизор к одному из гнезд AUDIO2-4. Для использования функции SCENE (с. 49) также необходимо изменить источник входного сигнала для SCENE(TV).
- Чтобы использовать гнезда MONITOR OUT для подключения телевизора в основной зоне, задайте параметру "Назнач. выход монитора" (с.107) в меню "Настройка" значение "Основн." (по умолчанию).

### Подключение COMPONENT VIDEO (с помощью компонентного видеокабеля)

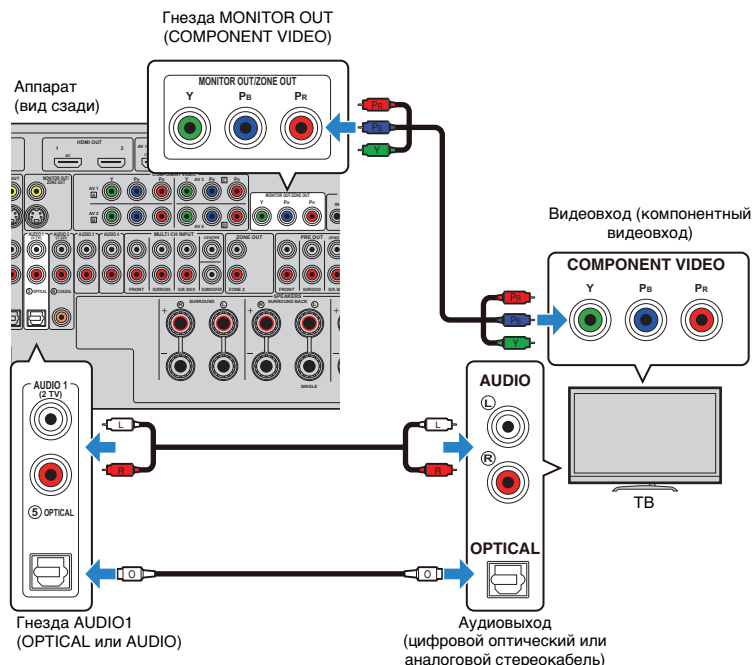

### Подключение S VIDEO (с помощью кабеля S-video)

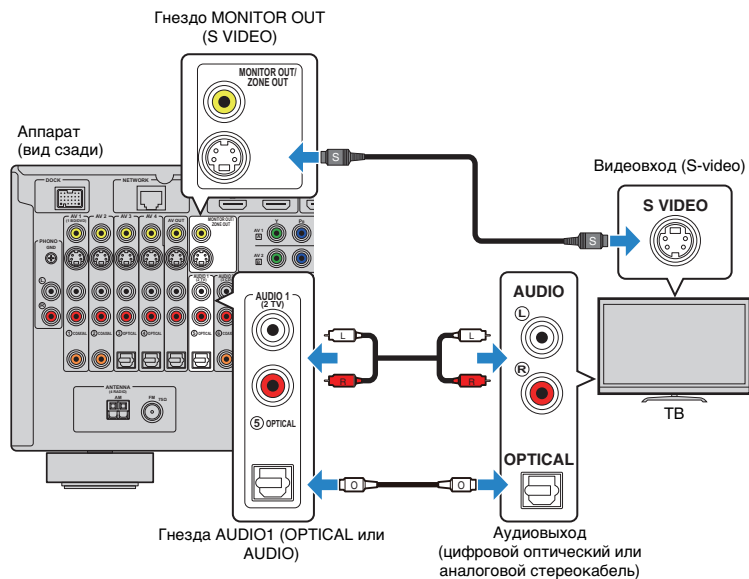

### Подключение VIDEO (композитного видео) с помощью штекерного видеокабеля

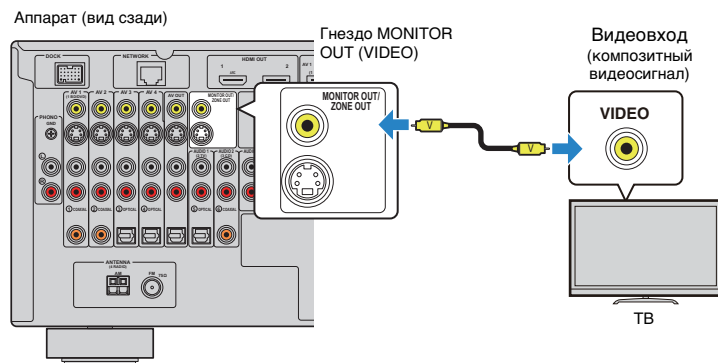

## ■ Подключение другого телевизора или проектора

Этот аппарат оснащен двумя выходными гнездами HDMI. Если вы подключите к аппарату другой телевизор или проектор с помощью кабеля HDMI, то сможете для просмотра видео управлять телевизором (или проектором) и телевизором с помощью пульта ДУ телевизора (с. 48).

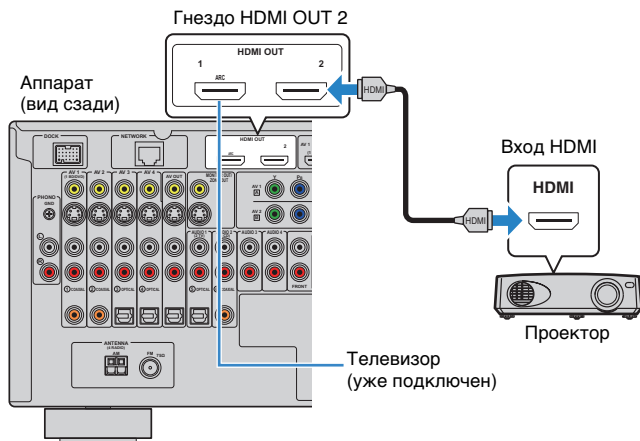

- Управление HDMI для гнезда HDMI OUT 2 недоступно.

### 3 Подключение воспроизводящих устройств

Аппарат оснащен различными входными гнездами, в том числе входными гнездами HDMI, и позволяет подключать различные виды воспроизводящих устройств. Сведения о том, как подключить устройство iPod, компонент Bluetooth или запоминающее устройство USB, см. на последующих страницах.

- Подключение устройства iPod (с.61)
- Подключение Bluetooth-приемника (с.66)
- Подключение запоминающего устройства USB (с.68)

#### Подключение видеоустройств (например, BD/DVD-проигрывателей)

Вы можете подключать к аппарату видеоустройства, такие как BD/DVD-проигрыватели, телевизионные абонентские приставки и игровые приставки. Выберите один из следующих способов подключения в зависимости от набора выходных видео/аудиогнезд видеоустройства. Если на видеоустройстве есть выходное гнездо HDMI, рекомендуем использовать подключение HDMI.



- Если вы подключили к аппарату телевизор не с помощью кабеля HDMI, вы не сможете вывести сигнал на телевизор по интерфейсу HDMI.
- Дальнейшее описание предполагает, что вы не изменяли параметры “Назначение входа” (р.109) в меню “Настройка”. При необходимости гнезда COMPONENT VIDEO (A, B, C, D), COAXIAL (1, 2, 6) и OPTICAL (3, 4, 5) можно назначить другому источнику входного сигнала.



- Если установить несколько аудиоподключений для одного источника входного сигнала, аудиосигнал, воспроизводимый данным аппаратом будет определяться в соответствии с настройкой “Аудио выбор” (р.87) из меню “Опция”.

#### Соединение HDMI

Подключите видеоустройство к аппарату с помощью кабеля HDMI.

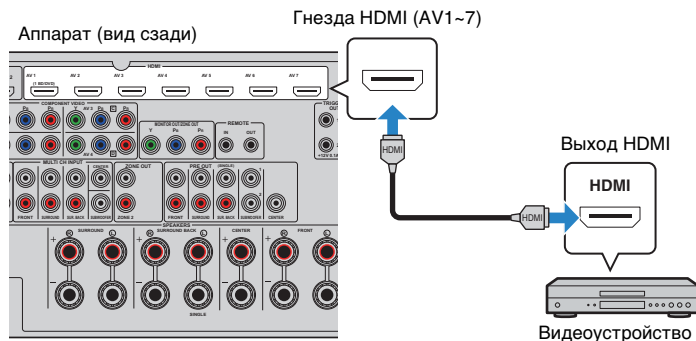

Если в качестве источника входного сигнала аппарата выбрать AV1~7, видео/аудиосигнал, который воспроизводится на видеоустройстве, будет выводиться через аппарат.

## Подключение компонентного видео

Подключите видеоустройство к аппарату с помощью компонентного видеокабеля и аудиокабеля (цифрового коаксиального кабеля, цифрового оптического кабеля или стереофонического штекерного кабеля). Выберите набор входных гнезд на аппарате в зависимости от набора выходных аудиогнезд видеоустройства.

Выходные гнезда на видеоустройстве		Входные гнезда на аппарате
Видео	Аудио	
Компонентный видеосигнал	Цифровой коаксиальный	AV1~2 (COMPONENT VIDEO + COAXIAL)
	Цифровой оптический	AV3~4 (COMPONENT VIDEO + OPTICAL)
	Аналоговый (стерео)	AV1~4 (COMPONENT VIDEO + AUDIO)

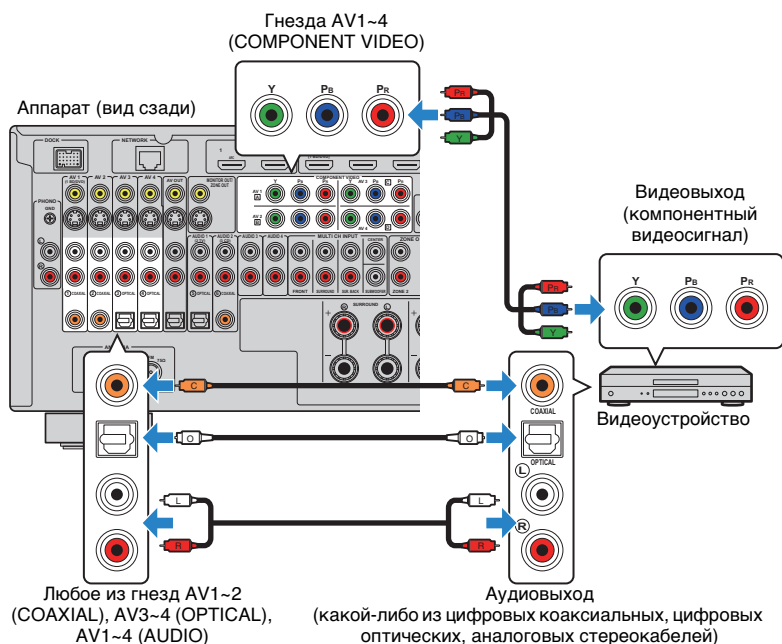

Если в качестве источника входного сигнала аппарата выбрать AV1~4, видео/аудиосигнал, который воспроизводится на видеоустройстве, будет выводиться через аппарат.

## Подключение S-видео

Подключите видеоустройство к аппарату с помощью видеокабеля S-video и аудиокабеля (цифрового коаксиального кабеля, цифрового оптического кабеля или стереофонического штекерного кабеля). Выберите набор входных гнезд на аппарате в зависимости от набора выходных аудиогнезд видеоустройства.

Выходные гнезда на видеоустройстве		Входные гнезда на аппарате
Видео	Аудио	
S-видео	Цифровой коаксиальный	AV1~2 (S VIDEO + COAXIAL)
	Цифровой оптический	AV3~4 (S VIDEO + OPTICAL)
	Аналоговый (стерео)	AV1~4 (S VIDEO + AUDIO)

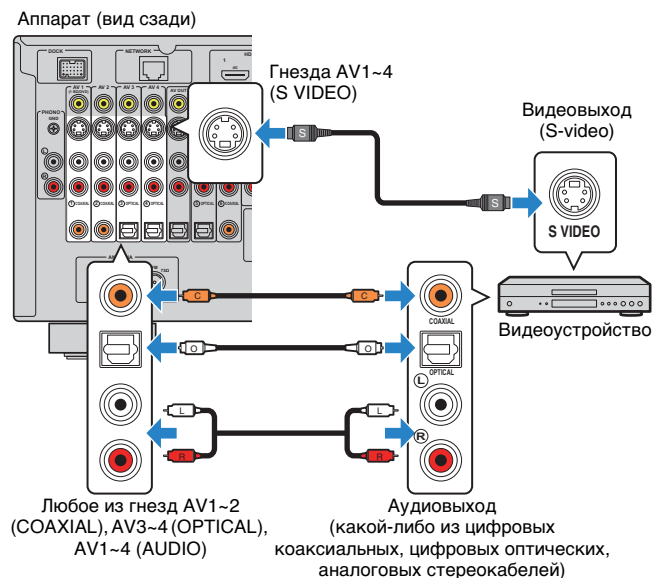

Если в качестве источника входного сигнала аппарата выбрать AV1~4, видео/аудиосигнал, который воспроизводится на видеоустройстве, будет выводиться через аппарат.

## ■ Подключение композитного видео

Подключите видеоустройство к аппарату с помощью штекерного видеокабеля и аудиокабеля (цифрового коаксиального кабеля, цифрового оптического кабеля или стереофонического штекерного кабеля). Выберите набор входных гнезд на аппарате в зависимости от набора выходных аудиогнезд видеоустройства.

Выходные гнезда на видеоустройстве		Входные гнезда на аппарате
Видео	Аудио	
Композитный видеосигнал	Цифровой коаксиальный	AV1~2 (VIDEO + COAXIAL)
	Цифровой оптический	AV3~4 (VIDEO + OPTICAL)
	Аналоговый (стерео)	AV1~4 (VIDEO + AUDIO)

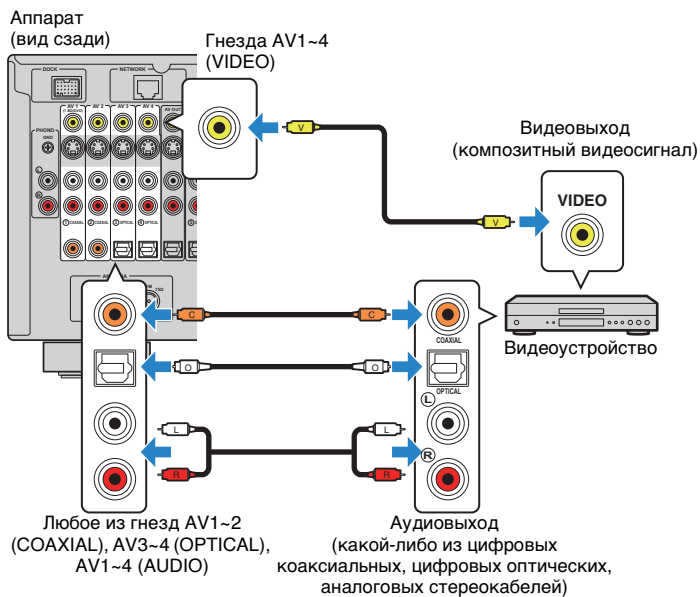

Если в качестве источника входного сигнала аппарата выбрать AV1~4, видео/аудиосигнал, который воспроизводится на видеоустройстве, будет выводиться через аппарат.

## Подключение аудиоустройств (например, CD-проигрывателей)

Подключите к аппарату аудиоустройства, например, CD-проигрыватели, MD-проигрыватели или проигрыватель пластинок. Выберите один из следующих способов подключения в зависимости от набора выходных аудиогнезд аудиоустройства.



• Дальнейшее описание предполагает, что вы не изменяли параметры “Назначение входа” (p.109) в меню “Настройка”. При необходимости гнезда COAXIAL (①, ②, ⑥) и OPTICAL (③, ④, ⑤) можно назначить другому источнику входного сигнала.



• Если установить несколько аудиоподключений для одного источника входного сигнала, аудиосигнал, воспроизводимый данным аппаратом будет определяться в соответствии с настройкой “Аудио выбор” (p.87) из меню “Опция”.

Выходные аудиогнезда аудиоустройства	Входные аудиогнезда на аппарате
Цифровой коаксиальный	AV1~2 (COAXIAL) AUDIO2 (COAXIAL)
Цифровой оптический	AV3~4 (OPTICAL) AUDIO1 (OPTICAL)
Аналоговый (стерео)	AV1~4 (AUDIO) AUDIO1~4 (AUDIO)
Проигрыватель (PHONO)	PHONO

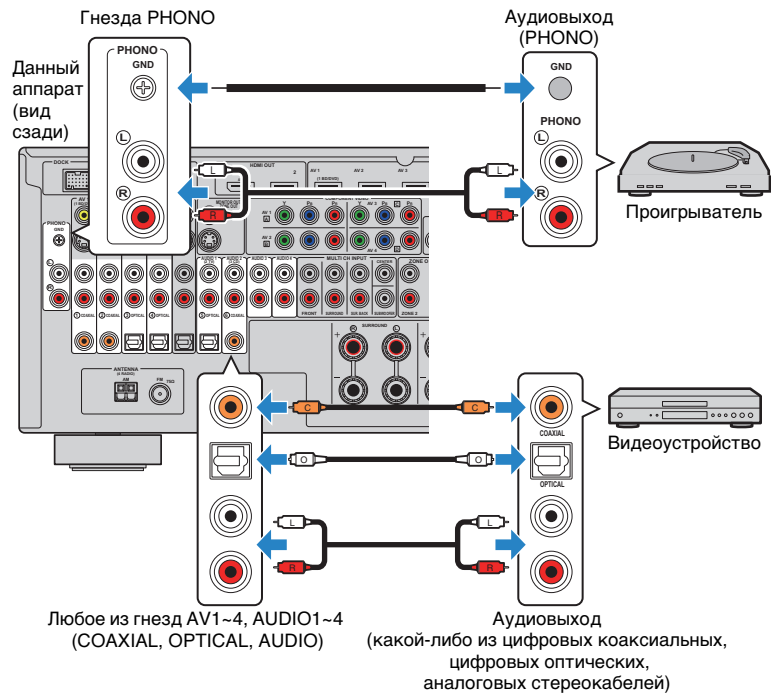

Если выбрать источник входного сигнала, нажав клавиши AV1~4, AUDIO1~4 or PHONO, аудиосигнал, который воспроизводится на аудиоустройстве, будет выводиться через аппарат.

## Подключение к гнездам на передней панели

Используйте гнезда VIDEO AUX на передней панели для временного подключения к аппарату таких устройств, как игровая приставка или видеокамера. Прежде чем подключать устройство к аппарату, убедитесь, что устройство остановлено, и уменьшите его громкость.

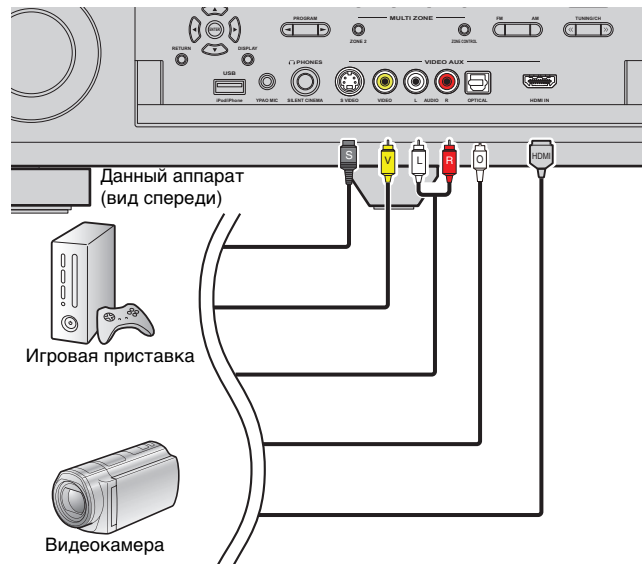

Если в качестве источника входного сигнала аппарата выбрать “V-AUX”, нажав клавишу V-AUX, видео/аудиосигнал, который воспроизводится на видеоустройстве, будет выводиться через аппарат.



- Когда внешние видеоустройства подключены и к гнезду HDMI IN, и к видео/аудио гнездам, то аппарат выводит входящий видео/аудиосигнал через гнездо HDMI IN.

## 4 Подключение FM/AM-антенн

Подключите прилагаемые FM/AM-антенны к аппарату.



- Отмотайте кабель антенны с AM-антенны на нужную длину.
- Провода рамочной AM-антенны не имеют полярности.

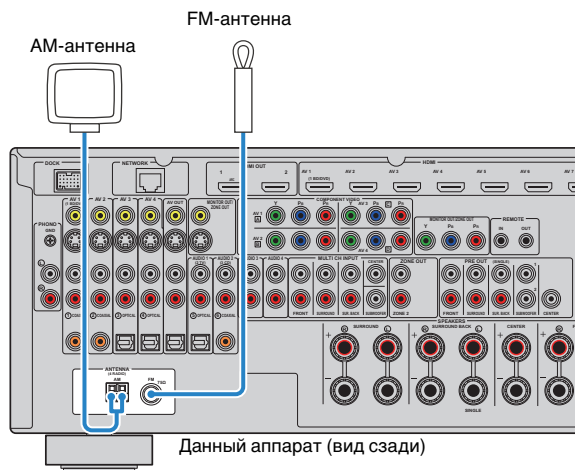

### Сборка и подключение AM-антенны



## 5 Подключение к сети

Для соединения маршрутизатора и данного аппарата используйте продающийся в торговой сети сетевой кабель STP (CAT-5 или более скоростной прямой кабель). Вы можете прослушивать на аппарате интернет-радиостанции или музыкальные файлы, которые хранятся на компьютерах и серверах DLNA, таких как сетевое хранилище данных (NAS).

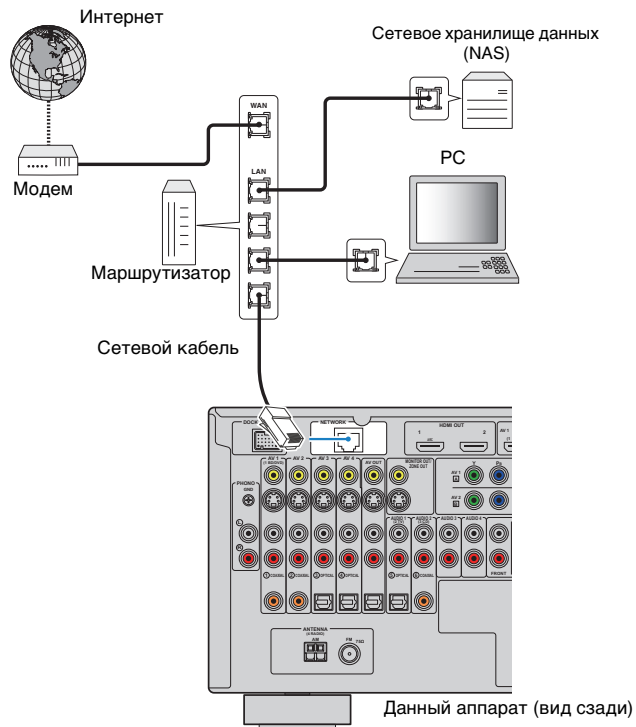

- Некоторые программы защиты данных, установленные на ПК, или настройки брандмауэра сетевых устройств могут заблокировать доступ данного аппарата к сетевым устройствам или Интернету. В таких случаях выполните надлежащую настройку программ защиты данных или брандмауэра.
- Данный аппарат можно подключить в общей сложности к 16 музыкальным серверам (ПК и др.), причем каждый сервер должен быть подключен к той же подсети, что и данный аппарат.
- Для использования данной службы через Интернет настоятельно рекомендуем использовать широкополосное соединение.



- При использовании маршрутизатора, поддерживающего функцию DHCP, сетевые параметры (IP-адрес и т. п.) будут назначены аппарату автоматически, т.е. необходимости настраивать сетевые параметры нет. Если ваш маршрутизатор не поддерживает функцию DHCP или вы хотите настроить сетевые параметры вручную, выполните настройку сети (с. 106).
- Вы можете проверить, правильно ли назначены устройству сетевые параметры (IP-адрес и т. п.), в пункте "Сеть" (с.112) меню "Информация".

## 6 Подключение других устройств

### Подключение видео-/аудиозаписывающих устройств

Для подключения видео-/аудиозаписывающих устройств используются гнезда AV OUT. Через эти гнезда выводится видео/аудиосигнал, выбранный в качестве источника входящего сигнала.



- Гнезда AV OUT не могут выводить видео- и аудиосигналы, поступающие через гнезда HDMI или COMPONENT VIDEO.

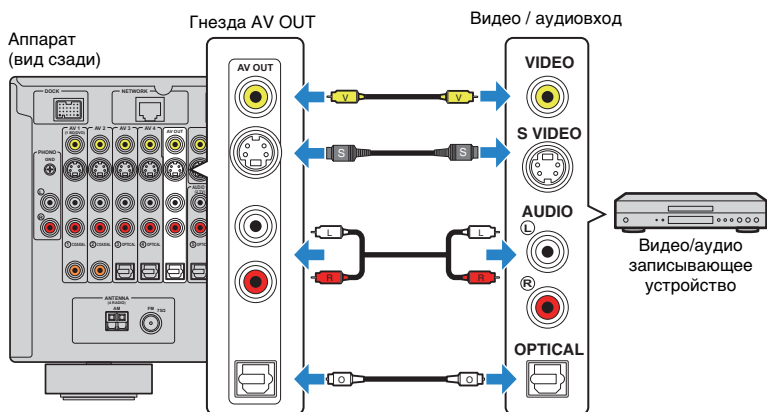

### Подключение устройства, поддерживающего аналоговый многоканальный вывод

Устройства, поддерживающие аналоговый многоканальный вывод, например, DVD-проигрыватель и SACD-проигрыватель, можно подключить к гнездам MULTI CH INPUT.

Аппарат (вид сзади)

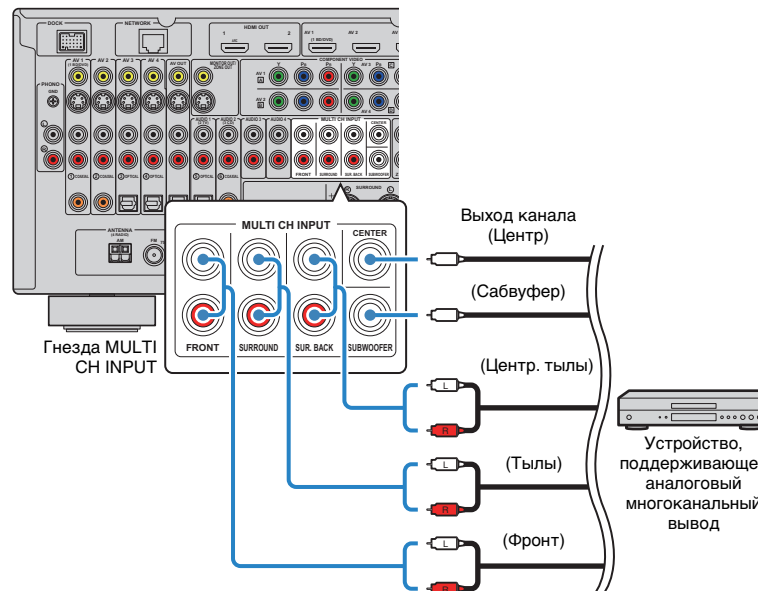

Если в качестве источника входного сигнала аппарата выбрать “MULTI CH”, нажав клавишу MULTI, видео/аудиосигнал, который воспроизводится на видеоустройстве, будет выводиться через аппарат.



- С помощью пункта “Видеовыход” (с.90) меню “Вход” можно выбрать отображение источника видеосигнала, если выбрано “MULTI CH”. При подключении видеоустройства (DVD-проигрывателя и др.) к гнездам MULTI CH INPUT для подключения видеосигнала используйте входное гнездо, указанное в “Видеовыход”.
- Поскольку данный аппарат не осуществляет перенаправление сигналов, подаваемых через гнезда MULTI CH INPUT с целью компенсации в случае отсутствующих колонок, задайте соответствующие настройки на внешнем устройстве (DVD-проигрывателе и др.) в соответствии с конфигурацией колонок.
- В случае выбора опции “MULTI CH” в качестве источника входного сигнала выбор режима звука и регулировка тональности будут недоступны.

## Подключение устройства, поддерживающего связанное воспроизведение функции SCENE (удаленное подключение)

Если у вас есть устройство Yamaha, способное передавать управляющий сигнал для функции SCENE, вы можете управлять устройством Yamaha в сочетании с выбором сцены (с. 49), подключив его к гнезду REMOTE OUT с помощью монофонического аналогового мини-кабеля.

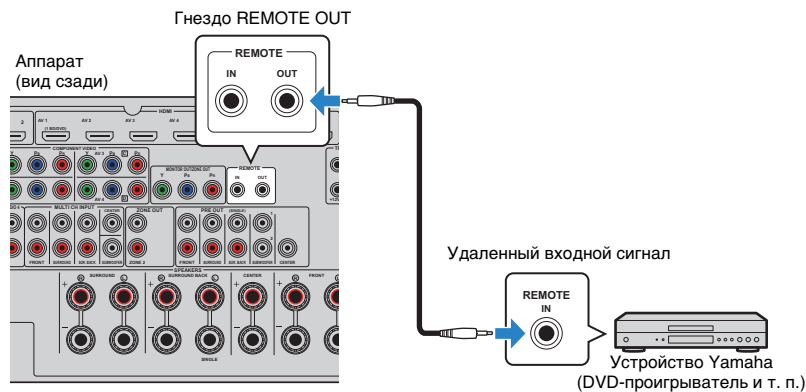

- Если подключить устройство Yamaha, поддерживающее связанное воспроизведение для функции SCENE, к гнезду REMOTE OUT, можно начать воспроизведение на устройстве Yamaha совместно с выбором сцены (с. 49). Чтобы включить связанное воспроизведение для функции SCENE, укажите тип устройства в пункте "Упр. устр-вом" (с.91) в меню "Сцена".
- Можно также подключить ресивер/передатчик инфракрасного сигнала для управления устройствами в основной зоне из Zone2 (с. 78).

## Подключение устройства, совместимого с функцией триггера

Функция триггера позволяет управлять внешним устройством совместно с управлением аппаратом (включением и выключением питания, выбором входного сигнала и т. п.). Если у вас есть сабвуфер Yamaha, поддерживающий системное подключение, или устройство с гнездом триггерного ввода, вы можете использовать функцию триггера, подключив внешнее устройство к гнезду TRIGGER OUT.

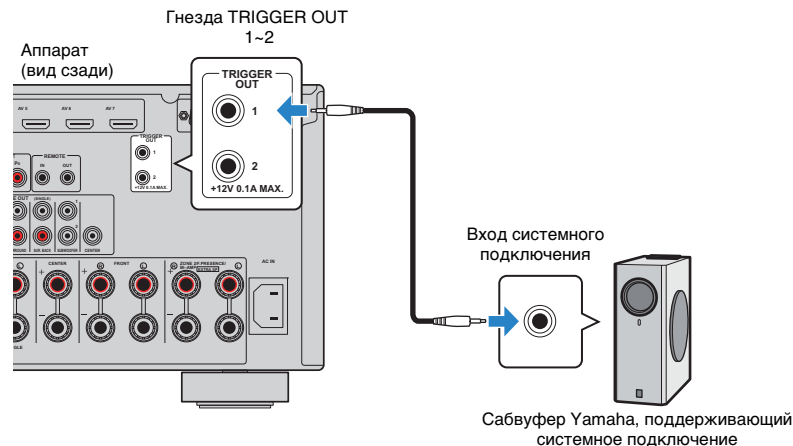

- Вы можете настроить параметры функции триггера в пунктах "Триггерн. выход1" и "Триггерн. выход2" (с. 110) в меню "Настройка".

## 7 Подключение силового кабеля

### Перед подключением силового кабеля (только общие модели)

Установите переключатель VOLTAGE SELECTOR в положение, соответствующее величине напряжения в данном регионе. Используются следующие значения напряжения переменного тока: 110-120/220-240 В, 50/60 Гц.



- Переключатель VOLTAGE SELECTOR на задней панели данного аппарата необходимо установить в зависимости от величины напряжения в данном регионе ПЕРЕД подключением кабеля питания к настенной розетке переменного тока. Ненадлежащая установка переключателя VOLTAGE SELECTOR может привести к повреждению данного аппарата и созданию потенциальной опасности возгорания.

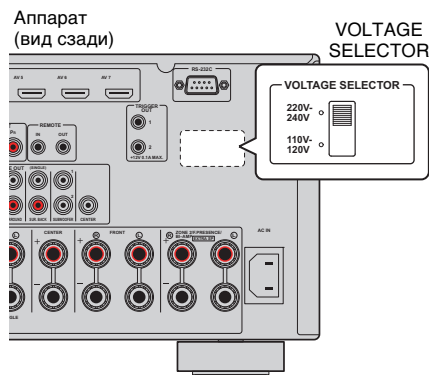

После того, как все компоненты будут подключены, подсоедините входящий в комплект поставки силовой кабель к аппарату и к электрической розетке.

Аппарат (вид сзади)

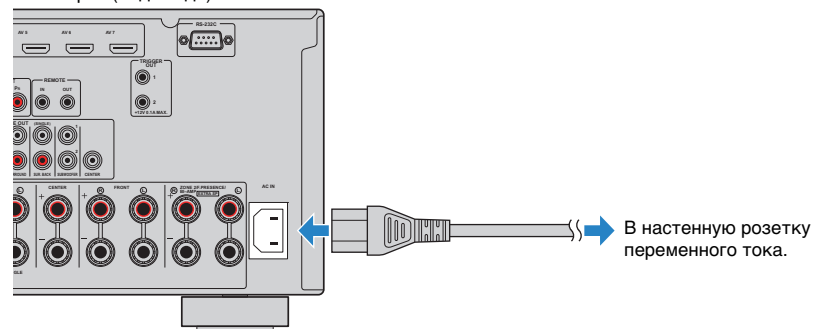



## 8 Выбор языка экранного меню

Выберите нужный язык экранного меню из следующих языков: английского (используется по умолчанию), японского, французского, немецкого, испанского и русского.

- 1 Нажмите клавишу RECEIVER , чтобы включить аппарат.
- 2 Включите телевизор и выберите источник входного видеосигнала телевизора для вывода видеосигнала с аппарата.
- 3 Нажмите ON SCREEN.
- 4 С помощью клавиш курсора выберите “Настройка” и нажмите ENTER.

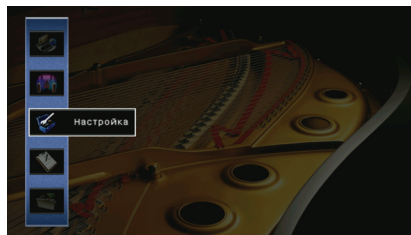

- 5 С помощью клавиш курсора (</>) выберите пункт “Язык”, затем с помощью клавиш курсора (Δ/▽) выберите нужный язык.

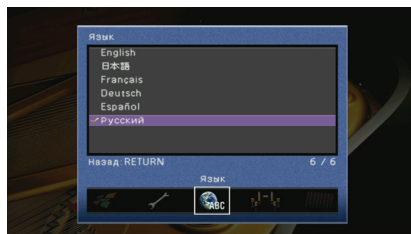

- 6 Для выхода из меню нажмите клавишу ON SCREEN.



- Информация на дисплее передней панели отображается только на английском языке.



## 9 Автоматическая оптимизация настроек колонок (YPAO)

С помощью функции YPAO (Yamaha Parametric room Acoustic Optimizer) аппарат автоматически определяет подключения колонок и расстояние между колонками и положением слушателя, а также корректирует настройки колонок, такие как баланс громкости и акустические параметры, в соответствии с характеристиками вашего помещения.



При использовании YPAO учитывайте следующее.

- Использовать функцию YPAO следует после подключения к аппарату телевизора и колонок.
- Во время измерения с высокой громкостью выводится тестовый сигнал. Предпримите меры, чтобы тестовый сигнал не испугал маленьких детей. Также избегайте использования этой функции ночью, когда она может помешать другим людям.
- Тестовые сигналы во время измерения выводятся с высокой громкостью.
- Во время измерения сохраняйте в комнате максимальную тишину.
- Не подключайте к аппарату наушники.
- Если ваш сабвуфер поддерживает функцию автоматического перехода в режим ожидания, отключите ее.

**1** Нажмите клавишу RECEIVER , чтобы включить аппарат.

**2** Включите телевизор и выберите источник входного видеосигнала телевизора для вывода видеосигнала с аппарата.

**3** Включите сабвуфер и установите его громкость на половину. Переходная частота (если она регулируется) устанавливается в максимальное значение.

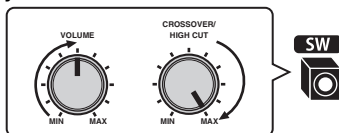

**4** Задайте настройку “Назн.ус.мощн.” (p.99) в меню “Настройка” в соответствии с конфигурацией колонок.

При использовании базовой конфигурации колонок (p.15): задайте значение “Basic” (по умолчанию).

При использовании любой расширенной конфигурации колонок (p.19): установите соответствующее значение.

**5** Установите микрофон YPAO на уровне ушей в положении прослушивания и подключите его к гнезду YPAO MIC на передней панели.

Данный аппарат  
(вид спереди)

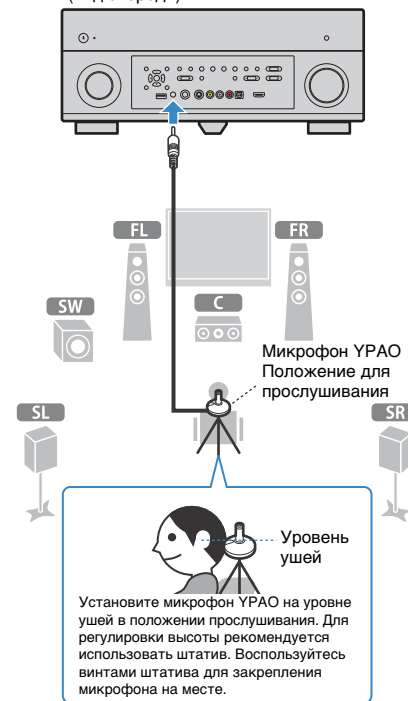



Клавиши курсора  
ENTER

На экране телевизора появится следующая индикация.

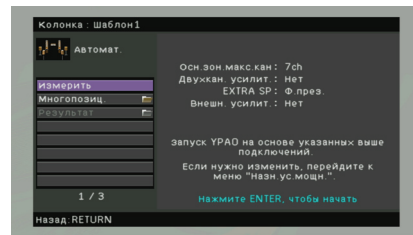

- Для отмены измерения отключите микрофон YPAO, прежде чем будет начато измерение.

## 6 При необходимости измените метод измерения (много-/однопозиц.).

- 1 С помощью клавиш курсора выберите "Многопозиц." и нажмите ENTER.
- 2 С помощью клавиш курсора выберите нужную настройку и нажмите ENTER.

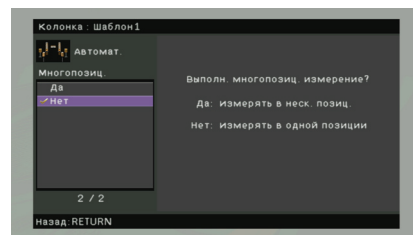

### Настройки

Да	Выберите это значение, если ваше положение прослушивания меняется или если вы будете наслаждаться присутствием окружающего звучания вместе с другими слушателями. Можно выполнять измерение в нескольких позициях (до 8 позиций) для оптимизации настроек колонок таким образом, чтобы они подходили для всех этих позиций (многопозиционное измерение).
Нет (по умолчанию)	Выберите это значение, если ваше положение прослушивания фиксировано. Измерение выполняется только в одной позиции для оптимизации настроек колонок таким образом, чтобы они подходили для этой позиции (однопозиционное измерение).



- Если измерение выполнено в одной позиции, вы сможете прослушивать окружающее звучание в этой позиции с оптимальными настройками колонок. Если измерение выполнено в нескольких позициях, настройки колонок будут оптимизированы для прослушивания окружающего звучания в более широком пространственном диапазоне.

Однопозиционное измерение

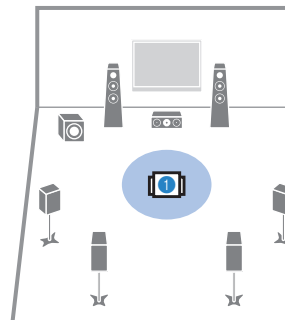

Многопозиционное измерение  
(1 положение для прослушивания  
+ 4 периферийных)

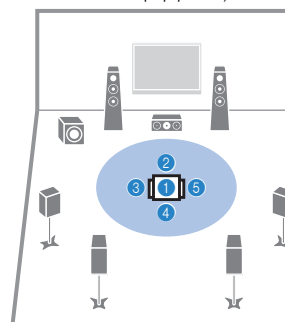

Многопозиционное измерение  
(5 положений прослушивания)

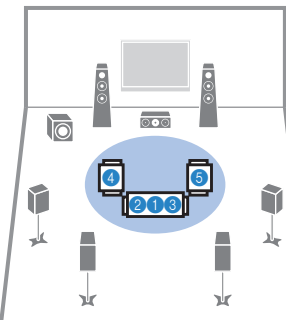

Многопозиционное измерение  
(2 положения прослушивания  
+ фронт./тылов.)

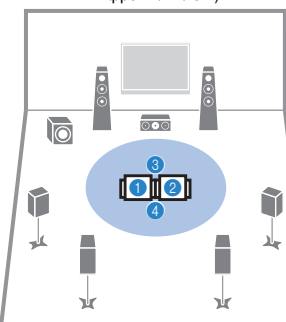

Подготовка полностью завершена. Начало измерения см. на следующей странице.

**Если опция "Многопозиц." установлена в положение "Да":**  
"Измерение в нескольких положениях для прослушивания (многопозиционное измерение)" (с.44)

**Если опция "Многопозиц." установлена в положение "Нет":**  
"Измерение в одном положении для прослушивания (однопозиционное измерение)" (с.43)



Клаши курсора  
ENTER  
RETURN

## Измерение в одном положении для прослушивания (однопозиционное измерение)

Если опция “Многопозиц.” установлена в положение “Нет”, для того чтобы выполнить измерения, следуйте инструкциям ниже.



- Измерение с помощью функции YPAO будет неправильным, если в комнате имеются препятствия.
- Вынесите все предметы из комнаты или сдвиньте их к углам на время измерения (около 3 минут).

### 1 Чтобы начать измерение, с помощью клавиш курсора выберите “Measure” и нажмите ENTER.

Измерение начнется через 10 секунд. Чтобы начать измерение немедленно, снова нажмите кнопку ENTER еще раз.



- Для отмены измерения нажмите клавишу RETURN.

По окончании измерения на экране телевизора появится следующая индикация.

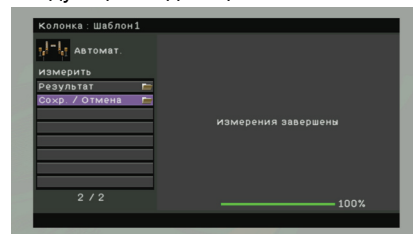

- Если появится сообщение об ошибке (например, E-1) или предупреждение (например, W-1), см. раздел “Сообщения об ошибках” (с.46) или “Предупреждения” (с.47).



- Для проверки результатов измерения выберите “Результат”. Более подробные сведения см. “Проверка результата измерения” (с.45).

2 С помощью клавиш курсора выберите “Сохран./Отмена” и нажмите ENTER.

3 Чтобы сохранить результаты измерения, с помощью клавиш курсора выберите “СОХР.” и нажмите ENTER.

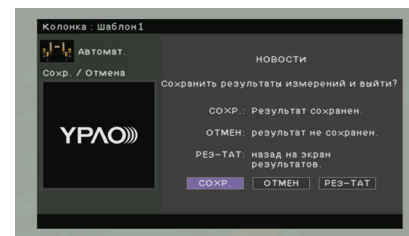

Будут применены откорректированные настройки колонок.



- Чтобы завершить измерение без сохранения результатов, выберите “ОТМЕН”.

### 4 Отключите микрофон YPAO от аппарата.

Оптимизация настроек колонок завершена.

#### Предупреждение

- Микрофон YPAO чувствителен к теплу, поэтому не помещайте его в места, где на него будет воздействовать прямой солнечный свет или высокая температура (не кладите микрофон на аудио/видеооборудование и т. п.).



Клавиши курсора  
ENTER  
RETURN

## Измерение в нескольких положениях для прослушивания (многопозиционное измерение)

Если опция “Многопозиц.” установлена в положение “Да”, для того чтобы выполнить измерения, выполните следующие действия.



- Измерение с помощью функции YPAO будет неправильным, если в комнате имеются препятствия.
- Вынесите все предметы из комнаты или сдвиньте их к углам на время измерения. Измерение в 8 положениях для прослушивания займет приблизительно 10 минут.
- Если появится сообщение об ошибке (например, E-1) или предупреждение (например, W-1), см. раздел “Сообщения об ошибках” (с.46) или “Предупреждения” (с.47).

### 1 Чтобы начать измерение, с помощью клавиш курсора выберите “Measure” и нажмите ENTER.

Измерение начнется через 10 секунд. Чтобы начать измерение немедленно, снова нажмите кнопку ENTER еще раз.



- Для отмены измерения нажмите клавишу RETURN.

По окончании измерения в первом положении на экране телевизора появится следующая индикация.

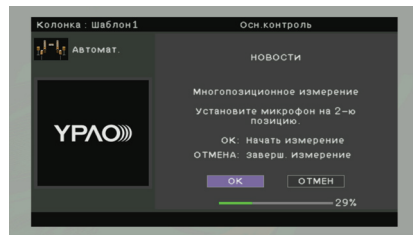

### 2 Перенесите микрофон YPAO в следующее положение для прослушивания и нажмите ENTER.

Повторяйте шаг 2 до тех пор, пока не будет выполнено измерение во всех положениях прослушивания (до 8).

### 3 Если выполняется измерение во всех положениях для прослушивания, используйте клавиши курсора, чтобы выбрать “ОТМЕНА”, и нажмите ENTER.

После выполнения измерений в 8 положениях автоматически появится следующий экран.

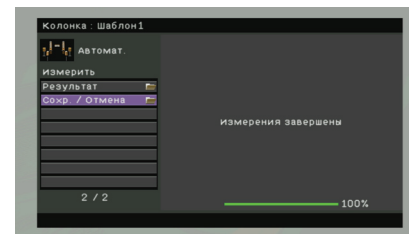

- Для проверки результатов измерения выберите “Результат”. Более подробные сведения см. “Проверка результата измерения” (с.45).

### 4 С помощью клавиш курсора выберите “Сохранить / Отмена” и нажмите ENTER.

### 5 Чтобы сохранить результат измерения, с помощью клавиш курсора выберите “СОХР.” и нажмите ENTER.

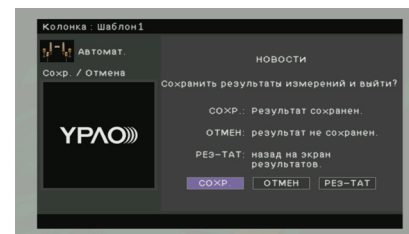

Будут применены откорректированные настройки колонок.



- Чтобы завершить измерение без сохранения результатов, выберите “ОТМЕН”.

### 6 Отключите микрофон YPAO от аппарата.

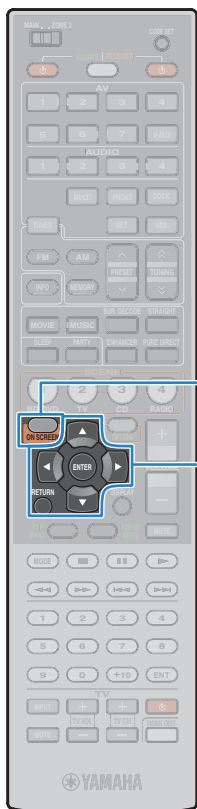

Оптимизация настроек колонок завершена.

**Предупреждение**

- Микрофон УРАО чувствителен к теплу, поэтому не помещайте его в места, где на него будет воздействовать прямой солнечный свет или высокая температура (не кладите микрофон на аудио/видеооборудование и т. п.).

## Проверка результата измерения

Можно проверить результаты измерения УРАО.

### 1 По окончании измерения с помощью клавиш курсора выберите “Результат” и нажмите ENTER.



- Также можно выбрать “Результат” в пункте “Автоматическая настройка” (с. 97) меню “Настройка”. В этом случае будут отображены результаты предыдущего измерения.

Появится следующий экран.

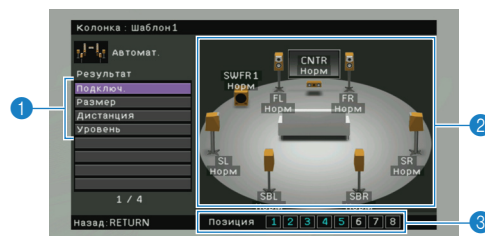

- 1 Элементы результата измерения
- 2 Данные результата измерения
- 3 Число позиций измерения (когда выполняется многопозиционное измерение)

### 2 С помощью клавиш курсора выберите нужный элемент

**Подключ.** Полярность на каждой колонке  
 Норм: кабель колонки подключен с соблюдением полярности (+/-).  
 Реверс: может быть перепутана полярность (+/-) кабеля колонки при подключении.

<b>Размер</b>	Размер каждой колонки (переходная частота сабвуфера) Бол: колонка способна эффективно воспроизводить низкочастотные сигналы. Мал: колонка неспособна эффективно воспроизводить низкочастотные сигналы.
<b>Дистанция</b>	Расстояние от положения прослушивания каждой колонки.
<b>Уровень</b>	Регулировка уровня выходного сигнала для каждой колонки.



- Сообщение в красной рамке указывает на проблему с колонкой.

### 3 Для завершения проверки и возврата к предыдущему экрану нажмите RETURN.

## Повторная загрузка предыдущих результатов УРАО

Если настройки колонок, которые вы установили вручную, не подходят, выполняйте указанные ниже действия для сброса ручных настроек и повторной загрузки предыдущих результатов функции УРАО.

### 1 В меню “Настройка” выберите “Колонка”, “Автоматическая настройка” и “Результат” (с. 96).

### 2 С помощью клавиш курсора выберите “Перезагр. настр.” и нажмите ENTER.

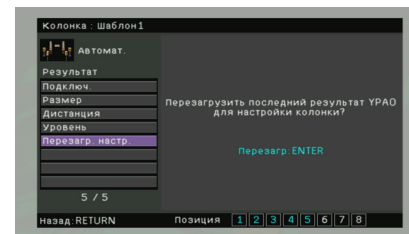

### 3 Для выхода из меню нажмите клавишу ON SCREEN.

## Сообщения об ошибках

Если во время измерения отображается какое-либо сообщение об ошибке, устраните проблему и выполните YPAO еще раз.

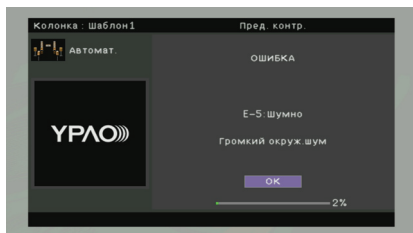

Сообщение об ошибке	Вероятная причина	Метод устранения
<b>E-1: Нет фронт.к.</b>	Фронтальные колонки не обнаружены.	
<b>E-2: Нет тыл. кол.</b>	Не обнаружена одна из колонок окружающего звучания.	Следуйте инструкциям на экране, чтобы выйти из режима YPAO, выключите данный аппарат и проверьте подключение колонок.
<b>E-3: Нет ф.през.кол.</b>	Не обнаружена одна из фронтальных колонок присутствия.	
<b>E-4: SBR→SBL</b>	Тыловая колонка окружающего звучания подключена только справа.	
<b>E-5: Шумно</b>	Слишком высокий уровень шума.	Соблюдая тишину в комнате, выполните инструкции на экране, чтобы начать измерение сначала. Если выбрать "ПРОЦ.", то измерение начнется сначала при условии, что аппарат игнорирует шумовую ошибку даже в случае, если обнаружены шумы.
<b>E-6: Тылы контр.</b>	Подключена тыловая колонка окружающего звучания, но колонка окружающего звучания отсутствует.	При использовании тыловых колонок окружающего звучания колонки окружающего звучания должны быть подключены. Выполните инструкции на экране, чтобы выйти из YPAO, выключите аппарат, а затем подключите колонку снова.
<b>E-7: Нет микроф.</b>	Микрофон YPAO отключен.	Прочно вставьте микрофон YPAO в гнездо YPAO MIC и выполняйте инструкции на экране, чтобы начать измерение сначала.
<b>E-8: Нет сигнала</b>	Микрофон YPAO не может определить тестовые тональные сигналы.	Прочно вставьте микрофон YPAO в гнездо YPAO MIC и выполняйте инструкции на экране, чтобы начать измерение сначала. Если эта ошибка повторится, обратитесь к авторизованному дилеру или в ближайший сервисный центр Yamaha.
<b>E-9: Остановите</b>	Измерение остановлено.	Выполните инструкции на экране, чтобы начать измерение сначала. Для отмены измерения выберите "ВЫХ".
<b>E-10: Внутр.ошибка</b>	Произошла внутренняя ошибка.	Выполните инструкции на экране, чтобы выйти из YPAO, выключите и затем снова включите. Если эта ошибка повторится, обратитесь к авторизованному дилеру или в ближайший сервисный центр Yamaha.

## Предупреждения

Даже если после измерения выводится предупреждение, результаты этого измерения можно сохранить, выполнив инструкции на экране. Тем не менее, для получения оптимальных настроек колонок для аппарата рекомендуется повторить измерение УРАО.

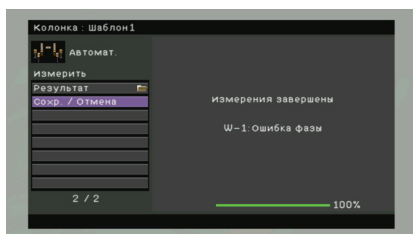

Предупреждение	Вероятная причина	Метод устранения
<b>W-1: Ошибка фазы</b>	Может быть перепутана полярность (+/-) кабелей колонки при подключении.	Выберите "Подключ." в пункте "Результат" (с. 45) и проверьте подключение кабеля (+ и -) колонки, отмеченной словом "Инвертир." Если колонка подключена неправильно, выключите аппарат, а затем повторно подключите кабель колонки. В зависимости от типа колонок или помещения сообщение может отображаться даже в случае правильного подключения колонок.
<b>W-2: Большое раст.</b>	Какая-либо из колонок расположена на расстоянии более 24 метров от положения прослушивания.	Выберите "Дистанция" в пункте "Результат" (с. 45) и переместите колонку, обозначенную ">24.00m (>80.0 ft)", на расстояние не более 24 метров от положения прослушивания.
<b>W-3: Ошибка уровн.</b>	Обнаружена значительная разница в громкости колонок.	Проверьте среду прослушивания и подключение кабелей (+ и -) каждой колонки, а также громкость сабвуфера. По возможности, рекомендуется использовать одинаковые колонки или колонки с аналогичными характеристиками.

# ВОСПРОИЗВЕДЕНИЕ

## Основная процедура воспроизведения

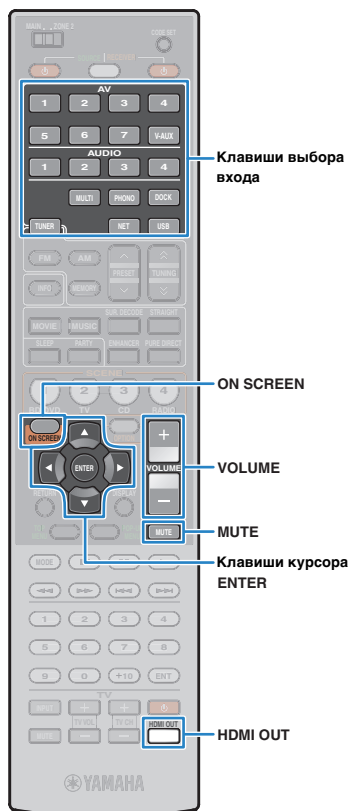

- 1 Включите внешние устройства (телевизор, DVD-проигрыватель и т. п.), подключенные к данному аппарату.**
- 2 Воспользуйтесь кнопками выбора входа для выбора источника входного сигнала.**
- 3 Начните воспроизведение на внешнем устройстве или выберите радиостанцию.**  
См. инструкцию по эксплуатации внешнего устройства. Для получения подробной информации о следующих операциях см. последующие страницы.
  - Прослушивание FM/AM-радио (с.56)
  - Воспроизведение музыки/видео с iPod (с.61)
  - Воспроизведение музыки через Bluetooth (с.66)
  - Воспроизведение музыки на запоминающем устройстве USB (с.68)
  - Воспроизведение музыки с компьютеров (с.71)
  - Прослушивание интернет-радио (с.74)
- 4 Нажмите кнопку VOLUME для регулировки громкости.**



- Для приглушения выводимого звука нажмите кнопку MUTE. Снова нажмите кнопку MUTE для возобновления вывода звука.
- Чтобы отрегулировать высоко- и низкочастотный диапазон звука, используйте меню "Опция" или кнопку TONE/BALANCE на передней панели (с. 86).



Выбор источника входного сигнала на экране

- 1** Нажмите ON SCREEN.
- 2** С помощью клавиш курсора выберите "Вход" и нажмите ENTER.
- 3** С помощью клавиш курсора выберите необходимый источник входного сигнала и нажмите ENTER.

## Выбор выходного гнезда HDMI

- 1 Нажмите HDMI OUT, чтобы выбрать гнездо HDMI OUT.**

При каждом нажатии этой клавиши включается гнездо HDMI OUT, которое будет использоваться для вывода сигнала.



<b>HDMI OUT 1+2</b>	Одинаковый сигнал выводится одновременно через оба гнезда, HDMI OUT 1 и HDMI OUT 2.
<b>HDMI OUT 1</b>	Сигнал выводится через выбранное гнездо HDMI OUT.
<b>HDMI OUT 2</b>	
<b>HDMI OUT Off</b>	Сигналы не выводятся через гнезда HDMI OUT.



- Можно также выбрать выходное гнездо HDMI, выбрав сцену (с. 49).
- При выборе "HDMI OUT 1+2" данный аппарат выводит видеосигналы с максимальным разрешением, которое поддерживают оба телевизора, подключенные к данному аппарату. (Например, если к гнезду HDMI OUT 1 подключен телевизор с разрешением 1080p, а к гнезду HDMI OUT 2 – телевизор с разрешением 720p, аппарат выводит видеосигнал с разрешением 720p).



SCENE

Кнопки курсора  
ENTER

ON SCREEN

## Быстрый выбор источника входного сигнала и нужных настроек (SCENE)

Функция “SCENE” позволяет сразу выбрать назначенный источник входного сигнала, звуковую программу, выходное гнездо HDMI и различные настройки.

Вы можете использовать до 12 сцен, чтобы сохранить избранные настройки и переключать их в зависимости от источника воспроизведения.

### 1 Нажмите клавишу SCENE.

Это позволит выбрать источник входного сигнала и настройки, записанные для соответствующей сцены. Когда аппарат находится в режиме ожидания, он включится автоматически.

По умолчанию для каждой сцены сохранены следующие настройки.

SCENE (клавиша SCENE)		1 (BD/DVD)	2 (TV)	3 (CD)	4 (RADIO)
<b>Вход</b>	<b>Вход (р.48)</b>	AV1	AUDIO1	AUDIO2	TUNER
	<b>Аудио выбор (р.87)</b>	Автомат.	Автомат.	Автомат.	—
<b>Выход HDMI</b>	<b>Выход HDMI (р. 48)</b>	OUT 1+2	OUT 1+2	OUT 1+2	OUT 1+2
<b>Вид</b>	<b>Звуковая программа (р.51)</b>	Drama	STRAIGHT	STRAIGHT	7ch Stereo
	<b>Режим Pure Direct (р.103)</b>	Автомат.	Автомат.	Автомат.	Автомат.
<b>Звук</b>	<b>Регулировка тона (р.86): SP (колонки), HP (наушники)</b>	Высокие частоты/ Басы: 0,0 дБ	Высокие частоты/ Басы: 0,0 дБ	Высокие частоты/ Басы: 0,0 дБ	Высокие частоты/ Басы: 0,0 дБ
	<b>Adaptive DRC (р.86)</b>	Выкл.	Вкл.	Выкл.	Выкл.
	<b>Усилитель (р.55)</b>	Выкл.	Вкл.	Выкл.	Вкл.



- Выбрать настройку SCENE1–4 можно, нажимая клавишу SCENE на пульте ДУ. Кроме того, можно создать 8 сцен (SCENE5–12), выбор которых выполняется в меню “Сцена” (р.90).
- Также вы можете включить другие пункты настройки (настройки окружающего звучания, настройки видео и т. д.) при назначении сцены (р.92).



Выбор сцены на экране

- 1 Нажмите ON SCREEN.
- 2 С помощью клавиш курсора выберите “Сцена” и нажмите ENTER.
- 3 С помощью клавиш курсора выберите необходимую сцену и нажмите ENTER.

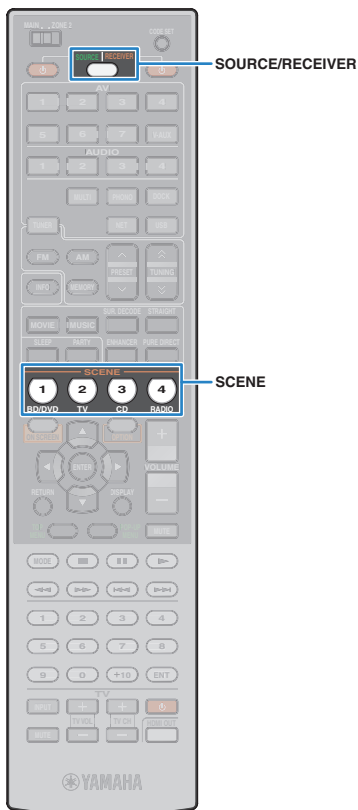

## Настройка назначения сцены

Чтобы сохранить текущее состояние (источник входного сигнала, звуковая программа и т.д.) в формате сцены, выполните приведенную далее процедуру. При необходимости, можно выбрать элементы для включения в качестве назначений сцены (р.92).

**1** Задайте аппарату настройки (источник входного сигнала, звуковая программа и т.д.), которые требуется сохранить в сцене.

**2** Удерживайте нажатой кнопку SCENE до тех пор, пока на дисплее передней панели не появится индикация “SET Complete”:



**3** Если вы хотите управлять соответствующим устройством воспроизведения после выбора сцены, удерживайте соответствующую клавишу SCENE и клавишу выбора входного сигнала в течение 3.

После успешного завершения настроек индикатор SOURCE/RECEIVER дважды мигнет.



- Если вы еще не записали код пульта ДУ устройства воспроизведения, см. сведения о том, как записать его, в разделе “Установка кодов ДУ для управления воспроизводящими устройствами” (с.118).
- Вы можете начать воспроизведение на внешних устройствах, подключенных к данному аппарату через HDMI, или на устройствах Yamaha, подключенных к гнезду REMOTE OUT, совместно с выбором сцены (связанное воспроизведение для функции SCENE). Чтобы включить связанное воспроизведение для функции SCENE, укажите тип устройства в пункте “Упр. устр-вом” (с.91) в меню “Сцена”.

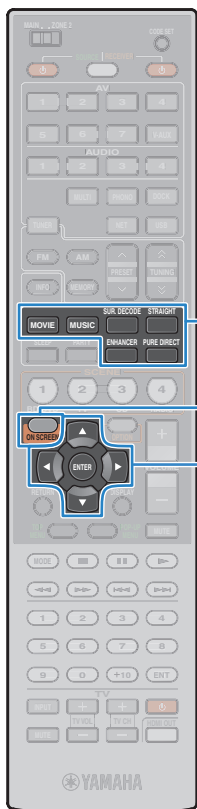

MOVIE  
MUSIC  
SUR.DECODE  
STRAIGHT  
ENHANCER  
PURE DIRECT  
ON SCREEN

Клавиши курсора  
ENTER

## Выбор режима звучания

Аппарат оснащен различными звуковыми программами и декодерами окружающего звучания, позволяющими прослушивать звуковой сигнал с воспроизводящих устройств в нужном режиме звучания (эффект звукового поля, стереовоспроизведение и т. п.).

### Выбор подходящей звуковой программы для кинофильмов (р.52)

Последовательно нажимайте клавишу MOVIE.

### Выбор подходящей звуковой программы для воспроизведения музыки или стереозвука (р.53)

Последовательно нажимайте клавишу MUSIC.

### Выбор декодера окружающего звучания (р.54)

Нажимайте клавишу SUR.DECODE.

### Переключение в режим прямого декодирования (р.54)

Нажмите STRAIGHT.

### Переключение в режим Pure Direct (р.55)

Нажмите PURE DIRECT.

### Включите Compressed Music Enhancer (р.55)

Нажмите ENHANCER.



Выбор звуковой программы и декодера окружающего звучания на экране

- ① Нажмите ON SCREEN.
- ② С помощью клавиш курсора выберите “Звуковая программа” и нажмите ENTER.
- ③ С помощью клавиш курсора выберите звуковую программу/ декодер окружающего звучания и нажмите ENTER.



- Можно изменить настройки программ и декодеров окружающего звучания в меню “Звуковая программа” (р.93).
- Режим звучания может быть применен к каждому источнику входного сигнала отдельно.
- При воспроизведении источников аудиосигналов с частотой дискретизации выше 96 кГц или источников DTS Express режим прямого декодирования (р.54) будет выбран автоматически.
- С помощью индикаторов колонок на дисплее передней панели (р.10) или экрана “Сигнал аудио” в меню “Информация” (р.111) можно проверить, какие колонки выводят звук в данный момент.

## Использование эффектов звукового поля (CINEMA DSP)

### CINEMA DSP

Данный аппарат оснащен различными звуковыми программами, использующими оригинальную технологию цифровой обработки сигналов (DSP) Yamaha (CINEMA DSP). Это позволяет легко создавать в комнате звуковые поля как в настоящем кинотеатре или концертном зале.

Категории звуковых программ



Зажигается "CINEMA DSP"      Звуковая программа



- При воспроизведении источников DTS-HD будет автоматически выбран декодер DTS.

### Подходящие звуковые программы для кинофильмов (MOVIE)

Следующие звуковые программы оптимизированы для просмотра источников видеосигнала, например, фильмов, телевизионных программ и игр.

#### MOVIE THEATER

<b>Standard</b>	Данная программа воспроизводит звуковое поле с усиленным ощущением окружающего пространства без нарушения исходного акустического расположения таких многоканальных сигналов, как Dolby Digital и DTS. Программа была разработана с применением концепции идеального кинотеатра, в котором аудитория окружена прекрасными реверберациями слева, справа и сзади.
<b>Spectacle</b>	Данная программа воспроизводит ощущение зрелищности крупномасштабных кинофильмов. Она воспроизводит широкое театральное звуковое поле, соответствующее синемаскопическим и широкоэкранным кинофильмам с отличным динамическим диапазоном, воспроизводя все от очень тихих звуковых эффектов до громких, впечатляющих звуков.
<b>Sci-Fi</b>	Данная программа чисто воспроизводит тщательно разработанную звуковую схему новейших фантастических кинофильмов и кинофильмов со специальными эффектами. Она позволяет насладиться разнообразием кинематографически созданных виртуальных пространств, воспроизведенных с чистым разделением диалога, звуковых эффектов и фоновой музыки.
<b>Adventure</b>	Данная программа идеально подходит для точного воспроизведения схемы звучания боевиков и приключенческих кинофильмов. Звуковое поле ограничивает реверберации, но особо выделяет воспроизведение мощного пространства, расширяющегося справа и слева. Воспроизводимая глубина также несколько ограничивается для обеспечения разделения аудиоканалов и чистоты звучания.

<b>Drama</b>	Данная программа характеризуется устойчивыми реверберациями, подходящими для широкого круга жанров кинофильмов от серьезных драм до мюзиклов и комедий. Умеренные реверберации с оптимальным ощущением эффекта 3D воспроизводящие тональные эффекты и фоновую музыку мягко, но объемно вокруг четких слов и положения центра таким образом, чтобы это не было утомительно для слушателя даже после долгих часов просмотра.
<b>Mono Movie</b>	Данная программа обеспечивает воспроизведение таких монофонических видеоисточников, как классические кинофильмы, в атмосфере хорошего старого кинотеатра. Программа придает исходному звучанию оптимальное расширение и реверберацию для создания комфортного пространства с определенной глубиной звучания.

#### ENTERTAINMENT

<b>Sports</b>	Данная программа позволяет прослушивать стереофонические спортивные трансляции и различные студийные программы с сильным ощущением присутствия. Во время спортивных трансляций голоса комментатора и спортивного журналиста будут расположены четко в центре, с расширением атмосферы стадиона до оптимального пространства для придания слушателям чувства присутствия на стадионе.
<b>Action Game</b>	Данная программа подходит для таких игр-боевиков, как автогонки, стрелковые игры и игры в жанре экшн от первого лица. Реалистичность и выразительность, а также использование различных эффектов позволяет игроку почувствовать себя в центре событий, что обеспечивает большую концентрацию. Используйте эту программу в сочетании с режимом Compressed Music Enhancer, чтобы создать более динамичное и мощное звуковое поле.
<b>Roleplaying Game</b>	Данная программа подходит для ролевых и приключенческих игр. Данная программа придает глубину звуковому полю для достижения естественного и реалистичного воспроизведения фоновой музыки, специальных эффектов и диалогов в широком диапазоне сцен. Используйте эту программу в сочетании с режимом Compressed Music Enhancer, чтобы создать более чистое и стереоскопическое звуковое поле.
<b>Music Video</b>	Данная программа воспроизводит атмосферу концертного зала для живого исполнения поп-, рок- и джаз-музыки. Слушатель может окунуться в горячее живое пространство благодаря звуковому полю присутствия, подчеркивающему яркость звуков и исполнение сольных и ударных ритмических инструментов, а также благодаря звуковому полю окружающего звучания, воспроизводящему атмосферу большого живого зала.

## ■ Подходящие звуковые программы для воспроизведения музыки или стереозвука (MUSIC)

Следующие звуковые программы оптимизированы для прослушивания музыкальных источников, например музыкальных CD-дисков.

Вы можете также выбрать воспроизведение стереофонического сигнала.

### □ CLASSICAL

Hall in Munich	Данная программа имитирует концертный зал примерно на 2500 мест в Мюнхене, во внутренней отделке которого использованы изящные деревянные элементы, что является обычным стандартом для европейских концертных залов. Чистые, красивые реверберации распространяются концентрированно, создавая успокаивающую атмосферу. Виртуальное место слушателя находится в центральной левой части зала.
Hall in Vienna	Данная программа имитирует концертный зал среднего размера примерно на 1700 мест в форме "обувной коробки", традиционной для Вены. Колонны и резьб а орнаментов воспроизводят предельно сложные отражения вокруг публики, создавая очень полное, насыщенное звучание.
Chamber	Данная программа создает относительно широкое пространство с высоким потолком, как в приемном зале дворца. Воспроизводит приятные реверберации, подходящие для изысканной музыки и камерной музыки.

### □ LIVE/CLUB

Cellar Club	Данная программа воспроизводит атмосферу жилого дома с низким потолком и уютной атмосферой. Реалистичное, живое звуковое поле с мощным звуком с местом слушателя в ряду напротив небольшой сцены.
The Roxy Theatre	Данная программа создает звуковое поле зала живой рок-музыки в Лос-Анджелесе примерно на 460 мест. Виртуальное место слушателя находится в центральной левой части зала.
The Bottom Line	Данная программа создает звуковое поле места напротив сцены в The Bottom Line, когда-то знаменитом джаз-клубе Нью-Йорка. Места на 300 человек слева и справа со звуковым полем, обеспечивающим естественное и живое звучание.

### □ STEREO

2ch Stereo	Данная программа используется для понижающего микширования многоканальных источников до 2 каналов. При подаче многоканальных сигналов они микшируются с понижением до 2 каналов и выводятся через фронтальные колонки (эта программа не использует CINEMA DSP).
7ch Stereo	Данная программа используется для вывода звука через все колонки. При воспроизведении многоканальных источников аппарат микширует источник с понижением до 2-каналов, а затем выводит звук через все колонки. Данная программа создает большое звуковое поле и идеально подходит для фоновой музыки на вечеринках и т. д.



SUR.DECODE  
STRAIGHT

## Использование стереоскопических звуковых полей (CINEMA DSP 3D)



CINEMA DSP 3D позволяет создавать в помещении естественные стереоскопические звуковые поля.

CINEMA DSP 3D функционирует при соблюдении двух следующих условий.

- Выбрана одна из звуковых программ (за исключением 2ch Stereo и 7ch Stereo) (р.52).
- Для элемента “Режим CINEMA DSP 3D” (р.86) в меню “Опция” выбрано значение “Вкл.” (по умолчанию).



Загорается “CINEMA DSP 3D”



- Для создания полного эффекта стереоскопических звуковых полей рекомендуем использовать фронтальные колонки присутствия. Даже если фронтальные колонки присутствия не подключены, аппарат, используя фронтальные колонки, центральную колонку и колонки окружающего звучания, автоматически создает “виртуальную колонку присутствия” (VPS) для воссоздания стереоскопических звуковых полей.

## Использование эффектов звукового поля без колонок окружающего звучания (Virtual CINEMA DSP)

Если выбрать одну из звуковых программ (за исключением 2ch Stereo и 7ch Stereo) без подключения колонок окружающего звучания, аппарат автоматически создает звуковое поле окружающего звучания с помощью фронтальных колонок.

## Использование необработанного воспроизведения

Можно воспроизводить источники входного сигнала без обработки с помощью каких-либо эффектов звукового поля.

### Воспроизведение необработанного звука в первоначальных каналах (прямое декодирование)

Если включен режим прямого декодирования, каждая колонка воспроизводит аудиосигнал каждого канала напрямую (без обработки звукового поля). При воспроизведении 2-канальных источников сигнала, таких как CD, в фронтальных колонках воспроизводится стереозвук. При воспроизведении многоканальных источников аппарат воспроизводит необработанный многоканальный звук.

#### 1 Нажмите STRAIGHT.

При каждом нажатии этой клавиши включается или выключается режим прямого декодирования.



### Многоканальное воспроизведение необработанного звука (декодер окружающего звучания)

Декодер окружающего звучания делает возможным многоканальное воспроизведение необработанного стереозвука из 2-канальных источников. Когда входной сигнал поступает с многоканального источника, декодер функционирует аналогично режиму прямого декодирования.

Для просмотра подробных сведений о каждом декодере см. “Глоссарий” (с.129).

#### 1 Нажмите SUR.DECODE, чтобы выбрать декодер окружающего звучания.

При каждом нажатии этой клавиши происходит переключение декодера окружающего звучания.



<input checked="" type="checkbox"/> Pro Logic	Использование декодера Dolby Pro Logic, пригодного для любого источника.
<input checked="" type="checkbox"/> PLIIx Movie	Использование декодера Dolby Pro Logic IIx (или Dolby Pro Logic II), пригодного для воспроизведения кинофильмов.
<input checked="" type="checkbox"/> PLII Movie	Использование декодера Dolby Pro Logic II, пригодного для воспроизведения кинофильмов.



ENHANCER  
PURE DIRECT

<input type="checkbox"/> PLIIx Music	Использование декодера Dolby Pro Logic IIx (или Dolby Pro Logic II), пригодного для воспроизведения музыки.
<input type="checkbox"/> PLII Music	
<input type="checkbox"/> PLIIx Game	Использование декодера Dolby Pro Logic IIx (или Dolby Pro Logic II), пригодного для игр.
<input type="checkbox"/> PLII Game	
Neo:6 Cinema	Использование декодера DTS Neo: 6, пригодного для кинофильмов.
Neo:6 Music	Использование декодера DTS Neo: 6, пригодного для музыки.



- Если подключены наушники или в меню “Настройка” для параметра “Центр. тылы” выбрано значение “Нет”, декодеры Dolby Pro Logic x будут недоступны.
- Для включения 6.1/7.1-канального воспроизведения из 5.1-канальных источников при использовании тыловых колонок окружающего звучания установите для параметра “Расширенное окр. звуч.” (р.87) в меню “Опция” значение  PLIIx Movie”,  PLIIx Music” или “EX/ES”.

## Воспроизведение звука высокого качества (Pure Direct)

При включении режима Pure Direct данный аппарат будет воспроизводить выбранный источник сигнала по минимальной схеме, чтобы уменьшить электрический шум от других схем (дисплея передней панели и т. п.). Это позволяет наслаждаться звучанием в качестве Hi-Fi.

### 1 Нажмите PURE DIRECT.

При каждом нажатии этой клавиши включается или выключается режим Pure Direct.



- При включенном режиме Pure Direct следующие функции становятся недоступными;
  - выбор звуковых программ;
  - регулировка контроля тональности;
  - использование экранного меню;
  - просмотр информации, отображаемой на дисплее передней панели (когда он не используется).

## Использование сжатых форматов музыки с улучшенным звучанием (режим Compressed Music Enhancer)

### compressed music ENHANCER

Режим Compressed Music Enhancer позволяет получить улучшенный звук, близкий к оригинальной глубине и ширине сжатых источников музыки. Эту функцию можно использовать вместе с любым другим режимом звучания.

### 1 Нажмите ENHANCER.

При каждом нажатии этой клавиши включается или выключается режим Compressed Music Enhancer.



Загорается “ENHANCER”



- Режим Compressed Music Enhancer не будет доступен при использовании следующих источников аудиосигнала:
  - сигналы, частота выборки которых превышает 48 кГц;
  - аудиосигналы высокой четкости.



- Для включения и выключения режима Compressed Music Enhancer также можно использовать пункт “Усилитель” (р.87) в меню “Опция”.

## Использование наушников для прослушивания звука (SILENT CINEMA)



Можно воспроизводить эффекты окружающего звучания или звукового поля, такие как многоканальная система колонок, с помощью стереофонических наушников. Для этого подключите наушники к гнезду PHONES и выберите звуковую программу или декодер окружающего звучания.

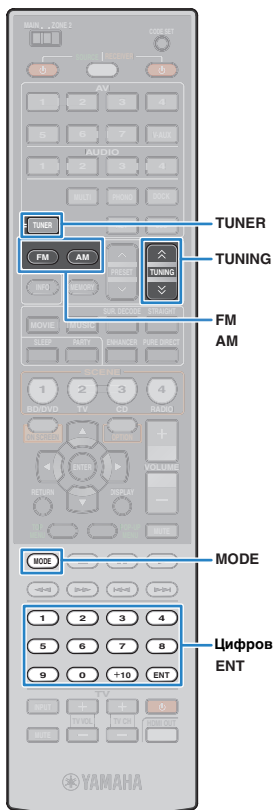

## Прослушивание FM/AM-радио

С помощью аппарата можно настроиться на нужную радиостанцию, указав ее частоту или выбрав ее из списка записанных радиостанций.



- Радиочастоты зависят от страны или региона, в котором используется аппарат. В этом разделе в пояснении используется отображение частот, применяемых в моделях для Великобритании и Европы.
- Если хорошего приема радио добиться не удастся, отрегулируйте ориентацию FM/AM-антенны.

## Установка шага настройки частоты

(Только модель для Азии и общая модель.)

Заводскими установками для шага частоты являются значения в 50 кГц для FM и 9 кГц для AM. В соответствии со средой для прослушивания вы можете установить шаг настройки частоты 100 кГц для FM и 10 кГц для AM.

- 1 Переведите данный аппарат в режим ожидания.
- 2 Удерживая клавишу STRAIGHT на передней панели, нажмите кнопку MAIN ZONE.

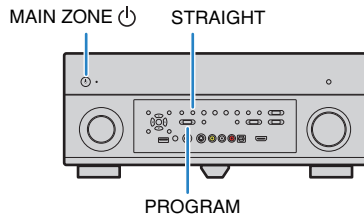

- 3 Нажимайте клавишу PROGRAM для выбора значения "TUNER FRQ STEP".



- 4 Нажмите клавишу STRAIGHT, чтобы выбрать значение "FM100/AM10".

- 5 Нажмите кнопку MAIN ZONE, чтобы переключить аппарат в режим ожидания, а затем снова включите его.

## Выбор частоты для приема

- 1 Нажмите TUNER, чтобы выбрать в качестве источника входного сигнала "TUNER".
- 2 Нажмите клавишу FM или AM, чтобы выбрать диапазон.



- 3 Выберите частоту с помощью следующих клавиш.

**TUNING:** увеличение/уменьшение частоты.

Нажмите и удерживайте эту клавишу приблизительно секунду для автоматического поиска станции.

**Цифровые клавиши:** ввод частоты вручную. Например, чтобы выбрать частоту 98,50 МГц, нажмите "9", "8", "5" и "0" (или ENT).



При приеме сигнала радиостанции загорается "TUNED".  
При приеме стереосигнала также загорается "STEREO".



- В случае ввода частоты, выходящей за пределы принимаемого диапазона, на дисплее передней панели появится сообщение "Wrong Station!".



- Вы можете переключаться между стереофоническим и монофоническим приемом для FM-станций, нажимая клавишу MODE. Если прием сигнала FM-радиостанции нестабилен, можно повысить качество звучания, переключившись на монофонический сигнал.

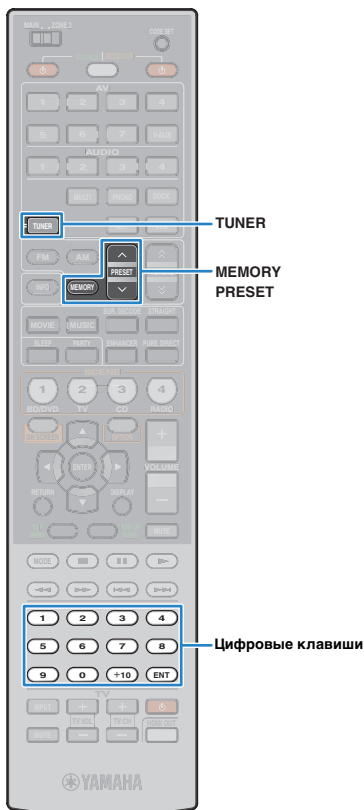

## Сохранение радиостанций вручную (предустановка)

Можно сохранить до 40 радиостанций в качестве предустановленных станций. Сохраненные станции можно легко выбирать с помощью соответствующего номера предустановки.



- Можно автоматически сохранять FM-радиостанции с сильным сигналом с помощью функции "Автом. предустановка" (р.60).

### ■ Запись радиостанции

Выберите станцию вручную и сохраните ее под номером предустановки.

**1** Выполните "Выбор частоты для приема" (с.56), чтобы настроиться на нужную радиостанцию.

**2** Удерживайте кнопку MEMORY более 2 секунд.

При сохранении радиостанция будет в первый раз сохранена под номером предустановки "01". После этого станция будет сохранена с незанятым номером предустановки (номером, следующим по порядку за последним сохраненным номером).

Номер предустановки



- Чтобы выбрать номер предустановки, с которым сохранена станция, один раз нажмите MEMORY после настройки на нужную радиостанцию, с помощью клавиши PRESET или цифровых клавиш выберите номер предустановки, затем нажмите MEMORY еще раз.

"Empty" (не используется) либо выполняется сохранение частоты

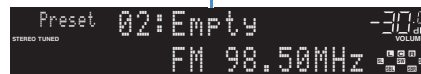

## ■ Выбор предустановленной станции

Настроиться на сохраненную станцию можно, выбрав соответствующий номер предустановки.

**1** Нажмите TUNER, чтобы выбрать в качестве источника входного сигнала "TUNER".

**2** Нажимайте PRESET для выбора нужной радиостанции.

Также можно ввести номер предустановки (от 01 до 40) напрямую, с помощью цифровых клавиш, которые следует нажимать после того, как вы один раз нажмете PRESET.



- Если сохраненные радиостанции отсутствуют, на дисплее появится сообщение "No Presets".
- В случае ввода неверного номера появится индикация "Wrong Num.?"
- Если введенный номер предустановки не используется, на дисплее отобразится "Empty".



- Чтобы удалить предустановленные станции, используйте пункт "Очистка предустановки" или "Очист. все предуст." (р.60).



## Настройка системы радиоданных

(только модели для Великобритании и Европы)  
Система радиоданных – это система передачи информации, используемая FM-станциями многих стран. Этот аппарат может принимать различные данные системы радиоданных, например, “Program Service”, “Program Type”, “Radio Text”, и “Clock Time” при настройке на станции системы радиоданных.

### ■ Отображение информации системы радиоданных

#### 1 Настройтесь на нужную станцию, транслирующую систему радиоданных.



- Для настройки на радиостанции, транслирующие систему радиоданных, рекомендуется использовать “Автом. предустановку” (р.60).

#### 2 Нажмите клавишу INFO.

При каждом нажатии этой клавиши происходит переключение элемента.



Название элемента

Через 3 секунды информация будет отображена.  
Частота (всегда отображается)



Информация

<b>Program Service</b>	Название программной службы
<b>Program Type</b>	Тип текущей программы
<b>Radio Text</b>	Информация о текущей программе
<b>Clock Time</b>	Текущее время
<b>DSP Program</b>	Название режима звучания
<b>Audio Decoder</b>	Название декодера



- “Program Service”, “Program Type”, “Radio Text” и “Clock Time” не отображаются, если радиостанция не предоставляет услуги системы радиоданных.

### ■ Автоматический прием информации о дорожном движении

Если в качестве источника входного сигнала выбран “TUNER”, аппарат автоматически принимает информацию о дорожном движении. Чтобы включить эту функцию, выполняйте описанные ниже действия для настройки станции, транслирующей информацию о дорожном движении.

#### 1 Выберите “TUNER” в качестве источника входного сигнала и нажмите OPTION.

#### 2 С помощью клавиш курсора выберите “Программа дор. движения” (TrafficProgram) и нажмите ENTER.

Через 5 начнется поиск станции, транслирующей информацию о дорожном движении. Чтобы начать поиск немедленно, еще раз нажмите кнопку ENTER.



- Чтобы выполнить поиск вверх/вниз от текущей частоты, нажмите клавиши курсора (Δ/▽), когда отображается “Ready”.
- Для отмены поиска нажмите клавишу RETURN.
- Текст в скобках обозначает индикацию на дисплее передней панели.

По окончании измерения примерно на 3 секунды появится следующая индикация.



Станция, транслирующая информацию о дорожном движении (частота)



- Если станции, транслирующие информацию о дорожном движении, не найдены, примерно на 3 секунды отображается сообщение “TP Not Found”.



## Использование радио на телевизоре

Можно просматривать информацию о радио или выбирать радиостанцию на телевизоре.

### 1 Нажмите TUNER, чтобы выбрать в качестве источника входного сигнала “TUNER”.

На телевизоре отобразится экран воспроизведения.

### ■ Экран воспроизведения

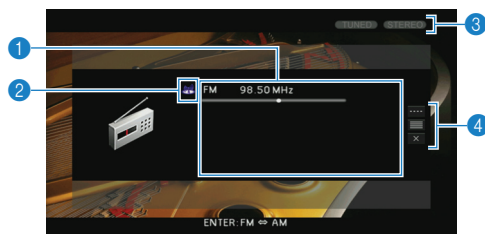

#### 1 Информация о радиостанции

Отображает информацию о выбранной радиостанции, такую как выбранный диапазон (FM/AM) и частота.

(только модели для Великобритании и Европы)

Когда аппарат настроен на станцию, транслирующую данные системы радиоданных (p.58), отображается информация системы радиоданных (“Program Service”, “Program Type”, “Radio Text” и “Clock Time”).

#### 2 Значок диапазона

(за исключением моделей для Великобритании и Европы)

Выберите этот значок и нажмите ENTER для переключения между диапазонами FM и AM.

#### 3 Индикаторы TUNED/STEREO

При приеме сигнала радиостанции загорается “TUNED”.

При приеме стереосигнала загорается “STEREO”.

#### 4 Меню управления

С помощью клавиш курсора выберите нужный пункт, а затем нажмите ENTER, чтобы подтвердить выбор.

Чтобы закрыть подменю, нажмите клавишу RETURN.

Меню	Подменю	Функция
Ручная настройка	FM	(только модели для Великобритании и Европы)
	AM	Переключение между диапазонами FM/AM.
	Настройка (+/-)	Выбор частоты.
	Авто (+/-)	Автоматический выбор радиостанции.
	Память	Сохранение выбранных станций в качестве предустановленных.
	Прямой	Ввод частоты вручную.
Просмотр		Переход на экран просмотра (к списку предустановленных станций).
Закр. экран		Закрытие экранной индикации и отображение фона. Нажмите одну из клавиш управления меню, чтобы повторно отобразить экранную индикацию.



Клавиши управления меню  
 Клавиши курсора  
 ENTER  
 RETURN

## ■ Экран просмотра

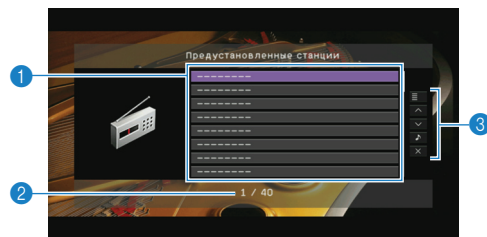

### 1 Список предустановленных станций

Список предустановленных станций. С помощью клавиш курсора выберите предустановленную станцию и нажмите ENTER, чтобы настроиться на нее.

### 2 Номер предустановки

### 3 Меню управления

С помощью клавиш курсора выберите нужный пункт, а затем нажмите ENTER, чтобы подтвердить выбор.

Чтобы закрыть подменю, нажмите клавишу RETURN.

Меню	Подменю	Функция
Службная программа	Память	Запись текущей станции под номером предустановки, выбранным в списке.
	Автом. предустановка	Автоматическое сохранение FM-радиостанций с сильным сигналом (до 40 станций).
	Очистка предустановки	Удаление текущей предустановленной станции, выбранной в списке.
	Очист. все предуст.	Удаление всех предустановленных станций.
1 страница вверх		Переход на следующую или предыдущую страницу списка.
1 страница вниз		
Текущее воспроизв.		Переход к экрану воспроизведения.
Закр. экран		Закрытие экранной индикации и отображение фона. Нажмите одну из клавиш управления меню, чтобы повторно отобразить экранную индикацию.

## Воспроизведение музыки/видео с iPod

С помощью кабеля USB, поставляемого с iPod, дополнительной док-станции Yamaha для iPod (например, YDS-12) или дополнительной беспроводной системы Yamaha для iPod (YID-W10) можно воспроизводить музыку/видео с подключенного iPod, используя данный аппарат.



- В этом руководстве для обозначения устройств "iPod" и "iPhone" используется слово "iPod". Если в объяснении нет описания различий между этими устройствами, "iPod" означает как "iPod", так и "iPhone".
- Некоторые функции могут не поддерживаться в зависимости от модели или версии программного обеспечения iPod либо модели док-станций iPod.

### Функциональные различия, зависящие от типа подключения

	Кабель USB, поставляемый с iPod	Универсальная док-станция Yamaha для iPod (например, YDS-12)	Беспроводная система Yamaha для iPod (YID-W10)
Аудиовыход	✓	✓	✓
Видеовыход	✓*	✓	—
Управление с помощью пульта ДУ аппарата	✓	✓	—
Управление с помощью iPod	✓	✓	✓
Управление с экрана телевизора	✓	✓	—
Зарядка	✓	✓	✓
Зарядка в режиме ожидания	—	✓	✓
<b>Поддерживаемые модели iPod (на апрель 2011 года)</b>	iPod touch iPod nano (2 gen. - 6 gen.) iPod classic iPhone 4 iPhone 3GS iPhone 3G iPhone	iPod touch iPod nano iPod classic iPod with video iPod with color display iPod with click wheel iPod mini iPhone 4 iPhone 3GS iPhone 3G iPhone	iPod touch iPod nano iPod classic iPod with video iPhone 4 iPhone 3GS iPhone 3G iPhone

\* Требуется кабель Apple Composite AV (не входит в комплект поставки). Соедините разъемы USB и композитного видео кабеля Apple Composite AV с USB-гнездом и гнездом VIDEO AUX (VIDEO) на аппарате и выберите значение "V-AUX" пункта "Видеовыход (USB)" (с. 90) меню "Вход".

## Подключение устройства iPod

### ■ Подключение с помощью кабеля USB

Подключите iPod к аппарату с помощью кабеля USB, входящего в комплект поставки iPod.

#### 1 Подключите кабель USB к iPod.

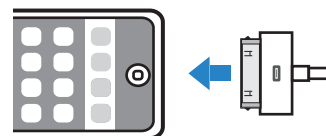

#### 2 Подключите кабель USB к гнезду USB.

Аппарат (вид спереди)

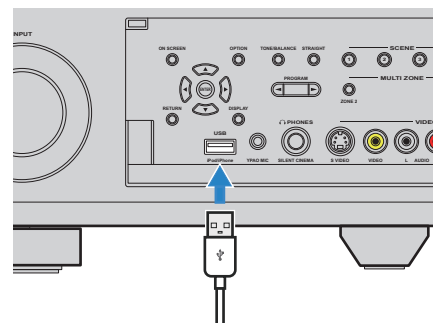

## ■ Подключение с помощью док-станции iPod

Подробнее смотрите инструкцию по эксплуатации док-станции iPod.

- 1 **Переведите аппарат в режим ожидания, а затем подключите док-станцию iPod к гнезду DOCK.**  
Разместите док-станцию iPod на расстоянии от аппарата.

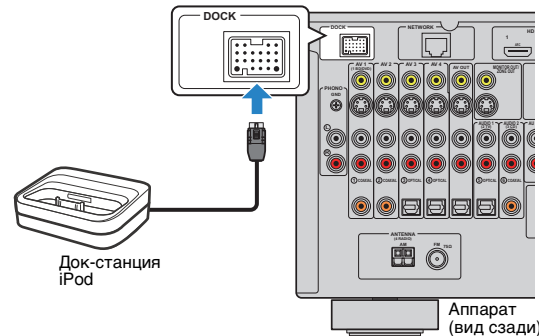

- 2 **Подключите устройство iPod к док-станции iPod, а затем включите данный аппарат.**



- Когда iPod подключен к док-станции iPod, выполняется зарядка iPod. Выбрать, должна ли производиться зарядка iPod, когда аппарат находится в режиме ожидания, можно в пункте "Зарядка в режиме ожидания" (с.89) меню "Ввод".

## ■ Подключение с помощью беспроводной системы для iPod

При использовании беспроводной системы для iPod используйте само устройство iPod, чтобы начать воспроизведение после того, как установлено соединение. Подробнее смотрите инструкцию по эксплуатации беспроводной системы iPod.

- 1 **Отключите силовой кабель от настенной розетки, затем подключите беспроводную систему для iPod (приемник) к гнезду DOCK.**

Разместите беспроводную систему для iPod (приемник) на расстоянии от аппарата.

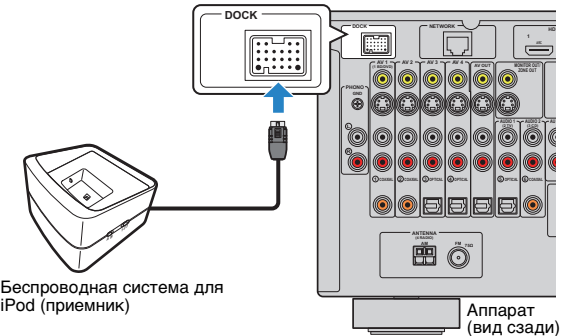

- 2 **Подключите силовой кабель к настенной розетке переменного тока.**
- 3 **Подключите свое устройство iPod к передатчику беспроводной системы для iPod.**
- 4 **На устройстве iPod выберите содержимое и начните воспроизведение.**

Аппарат включится автоматически, в качестве источника входного сигнала будет выбран "DOCK".



- Вы можете выбрать, будет ли осуществляться управление аппаратом (включение и выключение питания, выбор источника входного сигнала и регулировка громкости) совместно с операциями iPod, с помощью пункта "Блокировать iPod" (с.89) меню "Вход". Если функция блокировки iPod отключена, включите аппарат и вручную выберите источник входного сигнала.
- Когда беспроводная система для iPod (передатчик) помещается на приемник беспроводной системы для iPod, происходит зарядка iPod. Выбрать, должна ли производиться зарядка iPod, когда аппарат находится в режиме ожидания, можно в пункте "Зарядка в режиме ожидания" (с.89) меню "Ввод".

### Предупреждение

- При использовании органов управления iPod для регулировки громкости, громкость воспроизведения может быть неожиданно высокой. Это может привести к повреждению аппарата или колонок. Если громкость внезапно возрастет во время воспроизведения, немедленно извлеките iPod из беспроводной системы для iPod (передатчика). Во избежание этого рекомендуется заранее установить ограничение для максимальной громкости данного аппарата в пункте "Максимальная громкость" (с.103) меню "Настройка".



DOCK  
USB

Клавиши управления меню  
Клавиши курсора  
ENTER  
RETURN

## Воспроизведение контента на iPod

Когда iPod подключен с помощью кабеля USB или док-станции iPod, управление iPod может осуществляться с помощью меню экрана телевизора.



- При использовании беспроводной системы для iPod управлять устройством iPod с экрана телевизора нельзя. Используйте само устройство iPod для выбора содержимого и начала воспроизведения.

- 1 При использовании кабеля USB: нажмите USB для выбора “USB” в качестве источника входного сигнала. При использовании кабеля док-станции iPod: нажмите DOCK для выбора “DOCK” в качестве источника входного сигнала.

На телевизоре отобразится экран просмотра.



\* Пример экрана (использование док-станции iPod)

- 2 С помощью клавиш курсора выберите нужный элемент и нажмите ENTER.

Если выбрана песня, начнется ее воспроизведение, и будет отображен экран воспроизведения.

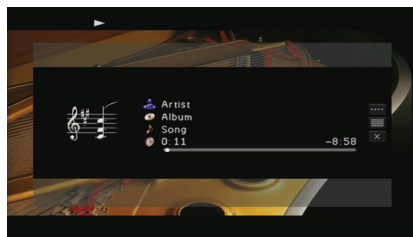

- Нажмите клавишу RETURN для возврата к предыдущему экрану.
- Чтобы использовать само устройство iPod для выбора содержимого и начала воспроизведения, переключитесь в режим простого воспроизведения. (с. 64).

## Экран просмотра

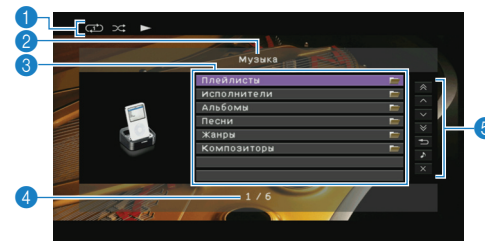

- 1 Индикаторы статуса  
Отображаются текущие настройки для воспроизведения в случайном порядке и повторного воспроизведения (с. 65) и состояние воспроизведения (воспроизведение или пауза и др.).
- 2 Название списка
- 3 Список содержимого  
Отображается список содержимого iPod. С помощью клавиш курсора выберите нужный пункт, а затем нажмите ENTER, чтобы подтвердить выбор.
- 4 Номер текущего элемента/общее количество элементов
- 5 Меню управления  
С помощью клавиш курсора выберите нужный пункт, а затем нажмите ENTER, чтобы подтвердить выбор.

Меню	Функция
1 страница вверх	Переход на следующую или предыдущую страницу списка.
1 страница вниз	Переход на следующую или предыдущую страницу списка.
10 страниц вверх	Переход на 10 страниц вперед или назад.
10 страниц вниз	Переход на 10 страниц вперед или назад.
Назад	Возврат в список верхнего уровня.
Текущее воспроизв.	Переход к экрану воспроизведения.
Закр. экран	Закрытие экранной индикации и отображение фона. Нажмите одну из клавиш управления меню, чтобы повторно отобразить экранную индикацию.



## ■ Экран воспроизведения

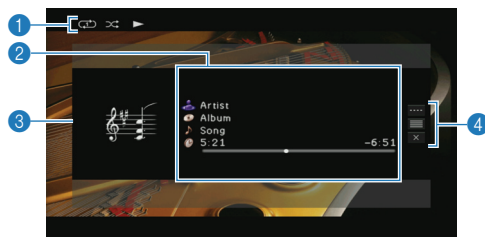

### 1 Индикаторы статуса

Отображаются текущие настройки для воспроизведения в случайном порядке и повторного воспроизведения (с. 65) и состояние воспроизведения (воспроизведение или пауза и др.).

### 2 Информация о воспроизведении

Отображаются имя исполнителя, название альбома, песня и прошедшее/оставшееся время. С помощью клавиш курсора выберите информацию для прокрутки.

### 3 Изображение альбома

### 4 Меню управления

С помощью клавиш курсора выберите нужный пункт, а затем нажмите ENTER, чтобы подтвердить выбор. Чтобы закрыть подменю, нажмите клавишу RETURN.

Меню	Подменю	Функция
	▶	Возобновление воспроизведения после паузы.
	■	Остановка воспроизведения.
Контроль проигрывания	▢▢	Временная остановка воспроизведения.
	⏮	Быстрый переход вперед/назад.
	⏭	
	⏪	Переход вперед/назад (удерживайте кнопку).
⏩		
Просмотр		Переход к экрану просмотра.
Закр. экран		Закрытие экранной индикации и отображение фона. Нажмите одну из клавиш управления меню, чтобы повторно отобразить экранную индикацию.



- Управление воспроизведением также может осуществляться с помощью клавиш управления на пульте ДУ внешнего устройства.

## ■ Управление самим устройством iPod или пультом ДУ (простое воспроизведение)

### 1 Нажмите MODE для переключения в режим простого воспроизведения.

Экран меню телевизора выключится, станет возможно управление с iPod.

Чтобы отобразить экран меню телевизора, снова нажмите клавишу MODE.

### 2 Используйте само устройство iPod или пульт ДУ для начала воспроизведения.

Управляющие клавиши пульта ДУ	Функция	
Клавиши курсора	Выбор пункта.	
ENTER	Подтверждение выбора.	
RETURN	Возврат к предыдущему экрану.	
	▶	Запуск или временная остановка воспроизведения.
	▢▢	Остановка воспроизведения.
Клавиши управления внешним устройством	⏮	Быстрый переход вперед/назад.
	⏭	
	⏪	Переход вперед/назад (удерживайте кнопку).
	⏩	

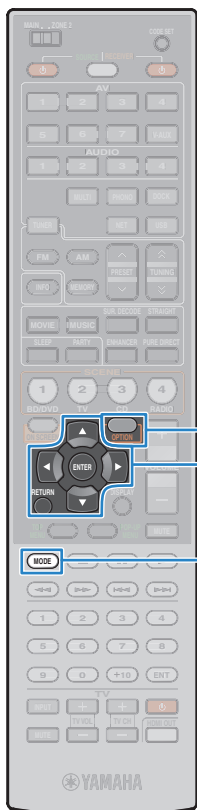

OPTION

Клавиши курсора  
ENTER  
RETURN

MODE

## ■ Настройки воспроизведения в случайном порядке/повторного воспроизведения

Можно настроить параметры воспроизведения в случайном порядке/повторного воспроизведения для устройства iPod.



- При использовании беспроводной системы для iPod настраивайте параметры воспроизведения в случайном порядке/повторного воспроизведения напрямую на устройстве iPod.
- При простом воспроизведении настраивайте параметры воспроизведения в случайном порядке/повторного воспроизведения напрямую на устройстве iPod или нажмите MODE, чтобы отобразить экран меню телевизора, и выполняйте действия, описанные ниже.
- Текст в скобках обозначает индикацию на дисплее передней панели.



**1** Выберите “USB” или “DOCK” в качестве источника входного сигнала и нажмите OPTION.

**2** С помощью клавиш курсора выберите “Shuffle” (Shuffle) или “Repeat” (Repeat) и нажмите ENTER.



- Чтобы вернуться к предыдущему экрану во время управления с помощью меню, нажмите RETURN.
- Текст в скобках обозначает индикацию на дисплее передней панели.

**3** С помощью клавиш курсора (</>) выберите нужную настройку и нажмите ENTER.

Элемент	Настройка	Функция
	Выкл. (Off)	Включение или выключение функции воспроизведения в случайном порядке.
<b>Shuffle (Shuffle)</b>	Песни (Songs)	Воспроизведение песен в произвольном порядке. На экране телевизора появится “  ”.
	Альбомы (Albums)	Воспроизведение альбомов в произвольном порядке. На экране телевизора появится “  ”.
	Выкл. (Off)	Выключение функции повторного воспроизведения.
<b>Repeat (Repeat)</b>	Одну (One)	Повторное воспроизведение текущей песни. На экране телевизора появится “  ”.
	Все (All)	Повторное воспроизведение всех песен. На экране телевизора появится “  ”.

**4** Для выхода из меню нажмите OPTION.

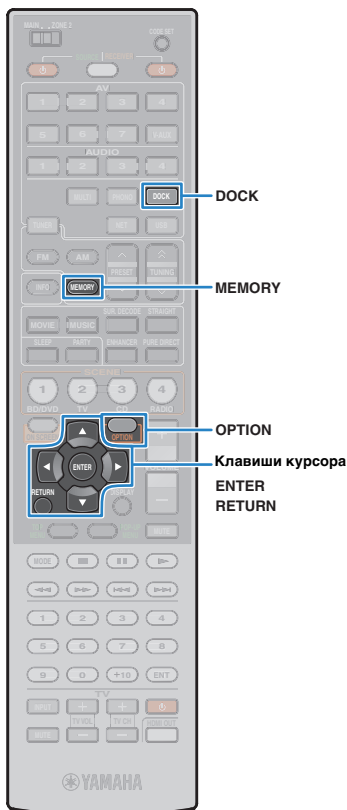

## Воспроизведение музыки через Bluetooth

Для воспроизведения на аппарате музыки, сохраненной на Bluetooth-устройстве, используйте приобретаемый дополнительно беспроводной Bluetooth-приемник аудиосигнала Yamaha (например, YBA-10). Также обратитесь к инструкциям по эксплуатации для приемника Bluetooth и своего устройства Bluetooth.

Данный аппарат поддерживает профиль A2DP (Advanced Audio Distribution Profile) профиля Bluetooth.



- При первом подключении устройства Bluetooth к приемнику Bluetooth необходимо выполнить “сопряжение” (взаимное опознание 2 устройств, поддерживающих Bluetooth). После этого для воспроизведения музыки по интерфейсу Bluetooth достаточно установить беспроводное соединение между этими компонентами. “Сопряжение” необходимо выполнять для каждой комбинации устройств. Иначе говоря, если у вас несколько устройств Bluetooth, необходимо связать каждое устройство Bluetooth с приемником Bluetooth.

## Подключение Bluetooth-приемника

- 1 Переведите аппарат в режим ожидания, а затем подключите Bluetooth-приемник iPod к гнезду DOCK.

Разместите Bluetooth-приемник как можно дальше от аппарата.

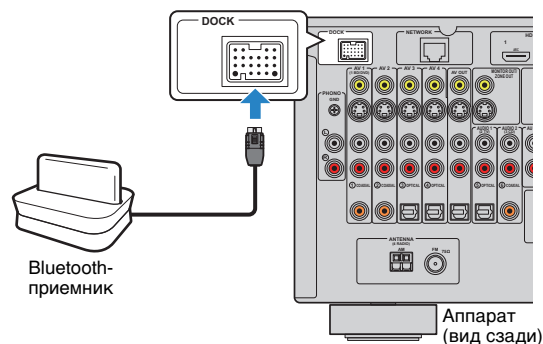

- 2 Включите аппарат.

## Сопряжение компонентов Bluetooth

Обязательно выполните сопряжение при первом подключении компонента Bluetooth к Bluetooth-приемнику или в случае удаления установок сопряжения.



- С Bluetooth-приемником Yamaha (YBA-10) можно связать до восьми компонентов Bluetooth. При сопряжении девятого компонента будут удалены настройки сопряжения для устройства, которое не использовалось дольше всего.
- Текст в скобках обозначает индикацию на дисплее передней панели.

- 1 Нажмите DOCK, чтобы выбрать в качестве источника входного сигнала “DOCK”.
- 2 Включите компонент Bluetooth и установите режим сопряжения.
- 3 Нажмите OPTION, с помощью клавиш курсора выберите “Спаривание” (Pairing), затем нажмите ENTER.

Начнется поиск устройств. Когда ваш Bluetooth-компонент распознает Bluetooth-приемник, в списке устройств вашего компонента отобразится соответствующее наименование модели (например, “YBA-10 YAMAHA”).



- Для отмены поиска нажмите клавишу RETURN.
- Также можно запустить поиск, нажав и удерживая клавишу MEMORY вместо действий шага 3. (Чтобы отменить поиск, нажмите MEMORY еще раз.)



#### 4 Выберите Bluetooth-приемник в списке устройств и введите пароль доступа “0000”:

Когда сопряжение будет завершено, появится сообщение “Completed”.



- Для некоторых компонентов Bluetooth после завершения сопряжения отобразится сообщение “BT connected”. Это означает, что беспроводное соединение уже установлено. Для вывода сигнала через аппарат достаточно начать воспроизведение на компоненте Bluetooth.

#### 5 Для выхода из меню нажмите OPTION.

## Установка беспроводного соединения и воспроизведение

После завершения сопряжения установите беспроводное соединение между Bluetooth-устройством и Bluetooth-приемником аудиосигнала устанавливается только путем следующих действий. После установки соединения аппарат будет выводить звук, который воспроизводится на компоненте Bluetooth.



- Для некоторых компонентов Bluetooth беспроводное соединение будет установлено автоматически, для других потребуется управление компонентом Bluetooth. В первом случае вы можете пропустить шаги 2 и 3 ниже.
- Текст в скобках обозначает индикацию на дисплее передней панели.

### 1 Нажмите DOCK, чтобы выбрать в качестве источника входного сигнала “DOCK”.

### 2 Нажмите OPTION.

### 3 С помощью клавиш курсора выберите “Подключение” (Connect) и нажмите ENTER.

После завершения установки беспроводного соединения появится сообщение “BT connected”.



- Если приемник Bluetooth сопряжен с несколькими компонентами Bluetooth, автоматически выбирается компонент, с которым соединение установлено последним. Если вы не можете установить соединение с нужным компонентом, выполните сопряжение снова или выполните действие по соединению с нужным компонентом.
- Если соединение невозможно установить, появится сообщение “Not found”. Повторите попытку, предварительно проверив следующее:
  - установлено сопряжение Bluetooth-приемника с нужным компонентом Bluetooth;
  - компонент Bluetooth включен, на нем активирован Bluetooth;
  - компонент Bluetooth расположен в пределах 10 метров от Bluetooth-приемника.

### 4 Начните воспроизведение на компоненте Bluetooth.



- Выберите “Отключение” (Disconnect) на шаге 3, чтобы разорвать беспроводное соединение.

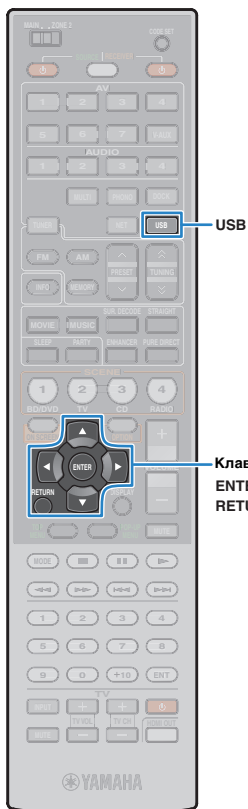

USB

Клавиши курсора  
ENTER  
RETURN

## Воспроизведение музыки на запоминающем устройстве USB

С помощью аппарата можно воспроизводить музыкальные файлы на запоминающем устройстве USB. Подробнее смотрите инструкцию по эксплуатации запоминающего устройства USB.

Данный аппарат поддерживает запоминающие устройства USB (формата FAT16 или FAT32, за исключением жестких дисков USB).



- Аппарат поддерживает воспроизведение файлов WAV (только формат PCM), MP3, WMA, MPEG-4 AAC и FLAC.
- Аппарат совместим с частотой дискретизации до 96 кГц для файлов WAV и FLAC и 48 кГц для прочих файлов.

## Подключение запоминающего устройства USB

### 1 Подключите запоминающее устройство USB к гнезду USB.

Аппарат (вид спереди)

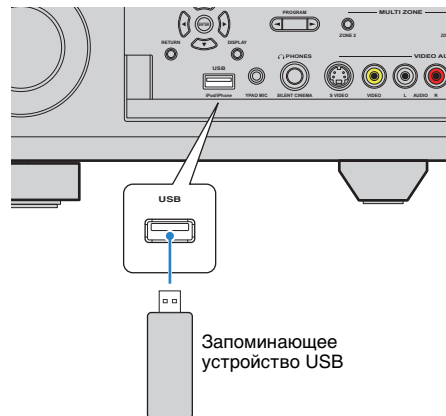

- Если на запоминающем устройстве USB много файлов, загрузка файлов может занять некоторое время. В этом случае на дисплее передней панели отобразится "Loading..."

## Воспроизведение содержимого запоминающего устройства USB

Для управления содержимым запоминающего устройства USB и запуска воспроизведения выполняйте следующие действия.

### 1 Нажмите USB, чтобы выбрать в качестве источника входного сигнала "USB".

На телевизоре отобразится экран просмотра.



- Если воспроизведение происходит на запоминающем устройстве USB, будет отображен экран воспроизведения.

### 2 С помощью клавиш курсора выберите нужный элемент и нажмите ENTER.

Если выбрана песня, начнется ее воспроизведение, и будет отображен экран воспроизведения.

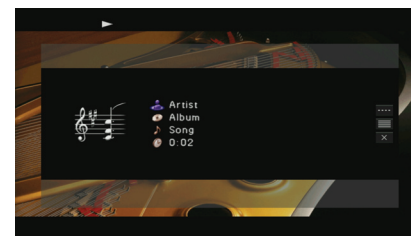

- Нажмите клавишу RETURN для возврата к предыдущему экрану.
- Файлы, которые не поддерживаются аппаратом, не отображаются.
- Вы можете сохранить избранные элементы в виде ярлыков (с. 81) и впоследствии напрямую выбирать их по номерам ярлыков.



Кнопки управления меню  
 Кнопки курсора  
 ENTER  
 RETURN  
 Кнопки управления внешним устройством

## ■ Экран просмотра

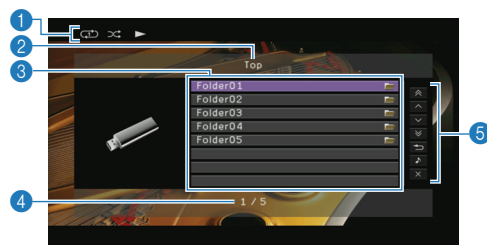

- 1 Индикаторы статуса**  
 Отображаются текущие настройки для воспроизведения в случайном порядке и повторного воспроизведения (с. 70) и состояние воспроизведения.
- 2 Название списка**
- 3 Список содержимого**  
 Отображается список содержимого запоминающего устройства USB. С помощью клавиш курсора выберите нужный пункт, а затем нажмите ENTER, чтобы подтвердить выбор.
- 4 Номер текущего элемента/общее количество элементов**
- 5 Меню управления**  
 С помощью клавиш курсора выберите нужный пункт, а затем нажмите ENTER, чтобы подтвердить выбор.

Меню	Функция
1 страница вверх	Переход на следующую или предыдущую страницу списка.
1 страница вниз	
10 страниц вверх	Переход на 10 страниц вперед или назад.
10 страниц вниз	
Назад	Возврат в список верхнего уровня.
Текущее воспроизв.	Переход к экрану воспроизведения.
Закр. экран	Закрытие экранной индикации и отображение фона. Нажмите одну из клавиш управления меню, чтобы повторно отобразить экранную индикацию.

## ■ Экран воспроизведения

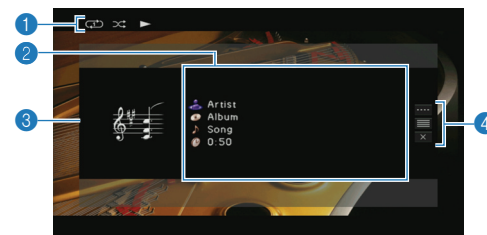

- 1 Индикаторы статуса**  
 Отображаются текущие настройки для воспроизведения в случайном порядке и повторного воспроизведения (с. 70) и состояние воспроизведения.
- 2 Информация о воспроизведении**  
 Отображаются имя исполнителя, название альбома, песня и прошедшее время. С помощью клавиш курсора выберите информацию для прокрутки.
- 3 Изображение альбома**
- 4 Меню управления**  
 С помощью клавиш курсора выберите нужный пункт, а затем нажмите ENTER, чтобы подтвердить выбор. Чтобы закрыть подменю, нажмите клавишу RETURN.

Меню	Подменю	Функция
Контроль проигрывания	■	Остановка воспроизведения.
	⏮ ⏭	Быстрый переход вперед/назад.
Просмотр		Переход к экрану просмотра.
Закр. экран		Закрытие экранной индикации и отображение фона. Нажмите одну из клавиш управления меню, чтобы повторно отобразить экранную индикацию.



- Управление воспроизведением также может осуществляться с помощью клавиш управления (▶, ■, ⏮, ⏭) на пульте ДУ внешнего устройства.



## ■ Настройки воспроизведения в случайном порядке/повторного воспроизведения

Можно настроить параметры воспроизведения в случайном порядке/повторного воспроизведения для содержимого запоминающего устройства USB.



- Параметры воспроизведения в случайном порядке/повторного воспроизведения являются общими для файлов на устройствах USB и сетевых источниках.

**1** Выберите “USB” в качестве источника входного сигнала и нажмите **OPTION**.

**2** С помощью клавиш курсора выберите “Shuffle” (Shuffle) или “Repeat” (Repeat) и нажмите **ENTER**.



- Чтобы вернуться к предыдущему экрану во время управления с помощью меню, нажмите **RETURN**.
- Текст в скобках обозначает индикацию на дисплее передней панели.

**3** С помощью клавиш курсора (</>) выберите нужную настройку и нажмите **ENTER**.

Элемент	Настройка	Функция
<b>Shuffle (Shuffle)</b>	Выкл.(Off)	Включение или выключение функции воспроизведения в случайном порядке.
	Вкл.(On)	Воспроизведение песен текущего альбома (папки) в произвольном порядке. На экране телевизора появится “ ∞ ”.
<b>Repeat (Repeat)</b>	Выкл.(Off)	Выключение функции повторного воспроизведения.
	Один (Single)	Повторное воспроизведение текущей песни. На экране телевизора появится “ ↺ ”.
	Все (All)	Повторное воспроизведение всех песен в текущем альбоме (папке). На экране телевизора появится “ ↻ ”.

**4** Для выхода из меню нажмите **OPTION**.

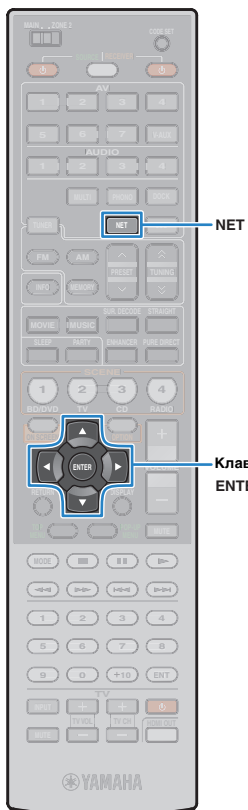

## Воспроизведение музыки с компьютеров

С помощью аппарата можно воспроизводить музыкальные файлы на компьютере или DLNA-совместимом сетевом хранилище данных.



- Для использования этой функции данный аппарат и ПК должны быть надлежащим образом подключены к сети (с. 36). Вы можете проверить, правильно ли назначены устройству сетевые параметры (IP-адрес и т. п.), в пункте "Сеть" (с.112) меню "Информация".
- Аппарат поддерживает воспроизведение файлов WAV (только формат PCM), MP3, WMA, MPEG-4 AAC и FLAC.
- Аппарат совместим с частотой дискретизации до 96 кГц для файлов WAV и FLAC и 48 кГц для прочих файлов.
- Для воспроизведения файлов FLAC необходимо установить на ПК серверное ПО, поддерживающее совместное использование FLAC-файлов через DLNA, или использовать сетевое хранилище данных, поддерживающее файлы FLAC.

### Требования

С помощью аппарата можно воспроизводить музыкальные файлы, хранящиеся на следующих музыкальных серверах;

- ПК с программой Windows Media Player 11 или более поздней версии;
- ПК с установленным серверным ПО DLNA/сертификатом UPnP;
- сетевые хранилища данных с сертификатом DLNA/UPnP.

## Настройка совместного использования носителей

Для воспроизведения музыкальных файлов, хранящихся на ПК или DLNA-совместимом сетевом хранилище данных, необходимо настроить параметры совместного использования носителей на каждом музыкальном сервере.

### ■ ПК с установленной программой Windows Media Player:

- 1 Убедитесь, что на ПК установлена программа Windows Media Player версии 11 или более поздней.
- 2 В настройках совместного использования носителей включите совместное использование носителей, а затем выберите данный аппарат в качестве устройства, с которым совместно используется носитель.

### ■ Сетевое хранилище данных или ПК с установленным другим серверным ПО DLNA:

Настройте параметры совместного использования носителя в соответствии с инструкциями по эксплуатации устройства или ПО.

## Воспроизведение музыкального контента на ПК

Для управления музыкальным содержимым ПК и запуска воспроизведения выполните следующие действия.

### 1 Несколько раз нажмите кнопку NET для выбора "PC" в качестве источника входного сигнала.

На телевизоре отобразится экран просмотра.

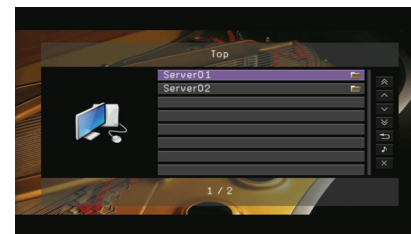

- Если на ПК выполняется воспроизведение музыкального файла, выбранного с аппарата, отобразится экран воспроизведения. Эта функция работает, только если для "DMC-контроль" (р.90) в меню "Вход" установлено значение "Откл."

### 2 С помощью клавиш курсора выберите музыкальный сервер и нажмите ENTER.

### 3 С помощью клавиш курсора выберите нужный элемент и нажмите ENTER.

Если выбрана песня, начнется ее воспроизведение, и будет отображен экран воспроизведения.

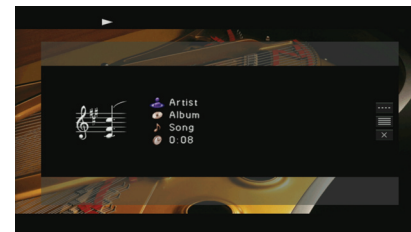



Клавиши управления меню  
 Клавиши курсора  
 ENTER  
 RETURN

Клавиши управления внешним устройством



- Нажмите клавишу RETURN для возврата к предыдущему экрану.
- Файлы, не поддерживаемые аппаратом, не отображаются (и даже если они отображаются, выбрать их нельзя).
- Вы можете сохранить избранные элементы в виде ярлыков (с. 81) и впоследствии напрямую выбирать их по номерам ярлыков.

## Экран просмотра

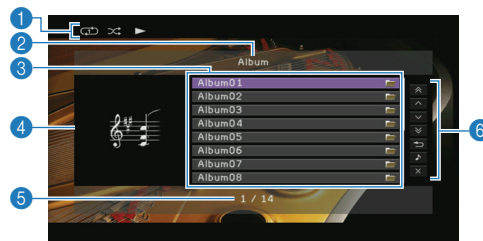

- Индикаторы статуса**  
 Отображаются текущие настройки для воспроизведения в случайном порядке и повторного воспроизведения (с. 73) и состояние воспроизведения (воспроизведение или пауза).
- Название списка**
- Список содержимого**  
 Отображается список содержимого ПК. С помощью клавиш курсора выберите нужный пункт, а затем нажмите ENTER, чтобы подтвердить выбор.
- Изображение альбома**
- Номер текущего элемента/общее количество элементов**
- Меню управления**  
 С помощью клавиш курсора выберите нужный пункт, а затем нажмите ENTER, чтобы подтвердить выбор.

Меню	Функция
1 страница вверх	Переход на следующую или предыдущую страницу списка.
1 страница вниз	
10 страниц вверх	Переход на 10 страниц вперед или назад.
10 страниц вниз	
Назад	Возврат в список верхнего уровня.
Текущее воспроизв.	Переход к экрану воспроизведения.
Закр. экран	Закрытие экранной индикации и отображение фона. Нажмите одну из клавиш управления меню, чтобы повторно отобразить экранную индикацию.

## Экран воспроизведения

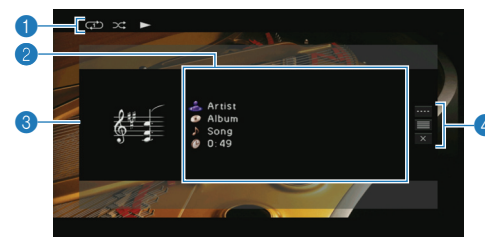

- Индикаторы статуса**  
 Отображаются текущие настройки для воспроизведения в случайном порядке и повторного воспроизведения (с. 73) и состояние воспроизведения (воспроизведение или пауза).
- Информация о воспроизведении**  
 Отображаются имя исполнителя, название альбома, песня и прошедшее время. С помощью клавиш курсора выберите информацию для прокрутки.
- Изображение альбома**
- Меню управления**  
 С помощью клавиш курсора выберите нужный пункт, а затем нажмите ENTER, чтобы подтвердить выбор. Чтобы закрыть подменю, нажмите клавишу RETURN.

Меню	Подменю	Функция
Контроль проигрывания		Возобновление воспроизведения после паузы.
		Остановка воспроизведения.
		Временная остановка воспроизведения.
		Быстрый переход вперед/назад.
Просмотр		Переход к экрану просмотра.
Закр. экран		Закрытие экранной индикации и отображение фона. Нажмите одну из клавиш управления меню, чтобы повторно отобразить экранную индикацию.



- Управление воспроизведением также может осуществляться с помощью клавиш управления (▶, ■■■, ◀▶▶▶) на пульте ДУ внешнего устройства.
- Также можно использовать DLNA-совместимый контроллер цифровых носителей для управления воспроизведением. Более подробные сведения см. "Контроль DMC" (с. 90).

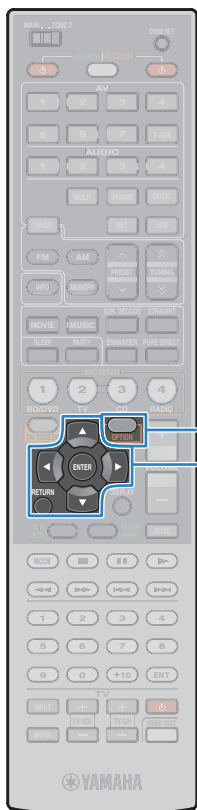

OPTION

Клавиши курсора

ENTER

RETURN

## ■ Настройки воспроизведения в случайном порядке/повторного воспроизведения

Можно настроить параметры воспроизведения в случайном порядке/повторного воспроизведения для музыки на ПК.



- Параметры воспроизведения в случайном порядке/повторного воспроизведения являются общими для файлов на устройствах USB и сетевых источниках.



**1** Выберите “PC” в качестве источника входного сигнала и нажмите OPTION.

**2** С помощью клавиш курсора выберите “Shuffle” (Shuffle) или “Repeat” (Repeat) и нажмите ENTER.



- Чтобы вернуться к предыдущему экрану во время управления с помощью меню, нажмите RETURN.
- Текст в скобках обозначает индикацию на дисплее передней панели.

**3** С помощью клавиш курсора (</>) выберите нужную настройку и нажмите ENTER.

Элемент	Настройка	Функция
Shuffle (Shuffle)	Выкл.(Off)	Включение или выключение функции воспроизведения в случайном порядке.
	Вкл.(On)	Воспроизведение песен текущего альбома (папки) в произвольном порядке. На экране телевизора появится “  ”.
Repeat (Repeat)	Выкл.(Off)	Выключение функции повторного воспроизведения.
	Один (Single)	Повторное воспроизведение текущей песни. На экране телевизора появится “  ”.
	Все (All)	Повторное воспроизведение всех песен в текущем альбоме (папке). На экране телевизора появится “  ”.

**4** Для выхода из меню нажмите OPTION.

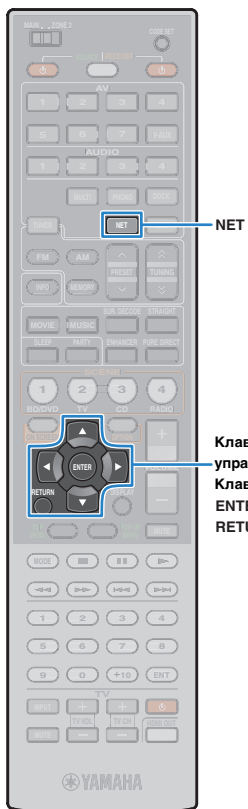

NET

Клавиши управления меню  
Клавиши курсора  
ENTER  
RETURN

## Прослушивание интернет-радио

Можно прослушивать интернет-радиостанции с помощью службы базы данных интернет-радио vTuner, настроенной для использования с данным аппаратом. В базе содержится информация о множестве радиостанций во всем мире.



- Для использования этой функции аппарат должен быть подключен к Интернету (с. 36). Вы можете проверить, правильно ли назначены устройству сетевые параметры (IP-адрес и т. п.), в пункте "Сеть" (с.112) меню "Информация".
- Данная служба может быть отключена без уведомления.
- Некоторые интернет-радиостанции могут не воспроизводиться.

- 1 Несколько раз нажмите кнопку NET для выбора "NET RADIO" в качестве источника входного сигнала. На телевизоре отобразится экран просмотра.



- 2 С помощью клавиш курсора выберите нужный элемент и нажмите ENTER.

Если выбрана интернет-радиостанция, начнется ее воспроизведение, и будет отображен экран воспроизведения.



- Нажмите клавишу RETURN для возврата к предыдущему экрану.
- Вы можете сохранить избранные интернет-радиостанции в виде ярлыков (с. 81) и впоследствии напрямую выбирать их по номерам ярлыков.

## Экран просмотра

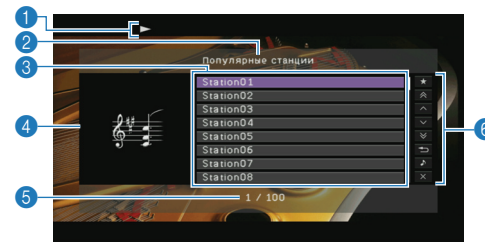

- 1 Индикатор воспроизведения
- 2 Название списка
- 3 Список содержимого  
Отображается список содержимого интернет-радиостанции. С помощью клавиш курсора выберите нужный пункт, а затем нажмите ENTER, чтобы подтвердить выбор.
- 4 Эмблема станции
- 5 Номер текущего элемента/общее количество элементов
- 6 Меню управления  
С помощью клавиш курсора выберите нужный пункт, а затем нажмите ENTER, чтобы подтвердить выбор.

Меню	Функция
Закладка вкл.	Выбранная в списке станция будет добавлена в список "Закладка".
1 страница вверх	Переход на следующую или предыдущую страницу списка.
1 страница вниз	
10 страниц вверх	Переход на 10 страниц вперед или назад.
10 страниц вниз	
Назад	Возврат в список верхнего уровня.
Текущее воспроизв.	Переход к экрану воспроизведения.
Закр. экран	Закрытие экранной индикации и отображение фона. Нажмите одну из клавиш управления меню, чтобы повторно отобразить экранную индикацию.



Кнопки управления меню  
Кнопки курсора  
ENTER  
RETURN

Кнопки управления внешним устройством



- Если добавить избранные радиостанции в список закладок, вы сможете быстро открывать их из закладок. Чтобы удалить станцию из закладок, выберите нужную станцию в закладках, затем выберите “Закладка выкл.”
- Избранные интернет-радиостанции также можно сохранять на данном аппарате путем открытия следующего веб-сайта с помощью браузера на ПК. Для использования этой функции необходимы идентификатор программы vTuner данного аппарата и адрес электронной почты для создания персональной учетной записи. Вы можете проверить данные vTunerID (MAC-адрес аппарата) на экране “Сеть” (с. 112) в меню “Информация”.  
<http://yradio.vtuner.com/>

## ■ Экран воспроизведения

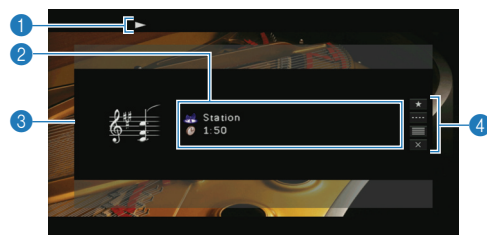

### 1 Индикаторы воспроизведения

### 2 Информация о воспроизведении

Отображаются название станции и прошедшее время.

### 3 Эмблема станции

### 4 Меню управления

С помощью клавиш курсора выберите нужный пункт, а затем нажмите ENTER, чтобы подтвердить выбор.

Чтобы закрыть подменю, нажмите клавишу RETURN.

Меню	Подменю	Функция
Закладка вкл.		Текущая станция будет добавлена в список “Закладка”.
Контроль проигрывания	■	Остановка воспроизведения.
Просмотр		Переход к экрану просмотра.
Закр. экран		Закрытие экранной индикации и отображение фона. Нажмите одну из клавиш управления меню, чтобы повторно отобразить экранную индикацию.



- Управление воспроизведением также может осуществляться с помощью клавиш управления (▶, ■) на пульте ДУ внешнего устройства.

## Воспроизведение музыки в нескольких комнатах (нескольких зонах)

Функция нескольких зон позволяет воспроизводить отдельные источники входного сигнала в комнате, где установлен аппарат (основная зона), и в еще одной комнате (Zone2).

Например, вы можете смотреть телевизор в гостиной (основная зона), а кто-то еще слушать радио в спальне (Zone2).



- Поскольку существует много различных возможных способов использования данного аппарата в конфигурации с несколькими зонами, рекомендуется обратиться к ближайшему авторизованному дилеру Yamaha или в сервисный центр по вопросу подключений для нескольких зон, наилучшим образом отвечающих требованиям.

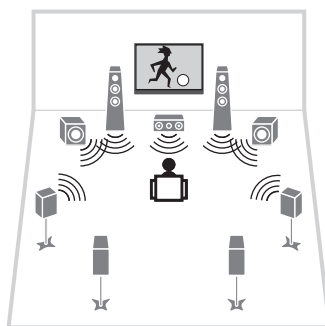

Гостиная (основная зона)

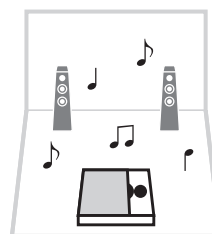

Спальня (Zone2)



- В Zone2 возможен вывод только аналоговых сигналов (в том числе радио, USB-источников и сетевых источников). Для прослушивания воспроизведения на внешнем устройстве Zone2 необходимо подключить устройство к гнездам AUDIO данного аппарата с помощью штекерного стереокабеля. Режим вечеринки (с. 80) позволяет прослушивать источники основной зоны в Zone2 одновременно, независимо от типа входного аудиосигнала.

## Подготовка к использованию Zone2

Подключите к аппарату устройства, которые вы планируете разместить в Zone2. Способ подключения зависит от используемого усилителя (данный аппарат или внешний усилитель).

### Предупреждение

- Перед подключением колонок или внешнего усилителя извлеките из розетки силовой кабель данного аппарата.
- Соблюдайте осторожность, чтобы жила кабеля колонки не касалась чего-либо и не контактировала с металлическими деталями данного аппарата. Это может привести к повреждению аппарата или колонок. В случае короткого замыкания цепи кабеля колонки при включении аппарата на дисплее передней панели появится сообщение "CHECK SP WIRES".

## ■ Использование внутреннего усилителя данного аппарата

С помощью кабелей колонок подключите колонки, которые вы планируете разместить в Zone2, к аппарату. Более подробные сведения см. "Подключение колонок Zone2" (с.22).

## ■ Использование внешнего усилителя

С помощью стереофонического штекерного кабеля подключите к аппарату внешний усилитель, размещаемый в Zone2.

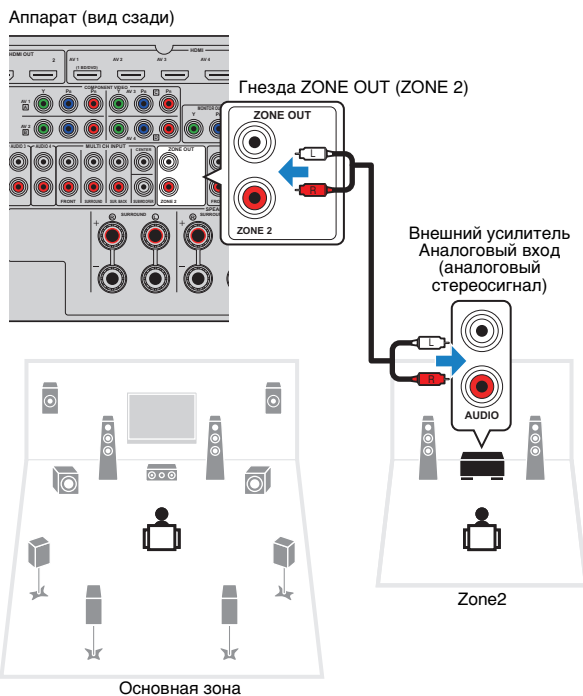

## ■ Подключение видеомонитора для Zone2

Подключите видеомонитор для Zone2, чтобы смотреть видеозаписи в Zone2. Выберите один из следующих способов подключения в зависимости от набора входных видеогнезд видеомонитора.



- Преобразование видеосигнала между аналоговыми видео гнездами не работает для видеовыхода в Zone2. Для просмотра видеоизображения, воспроизводимого соответствующим устройством на мониторе Zone2 необходимо подключить монитор к данному аппарату так же, как к нему подключено видеоустройство.

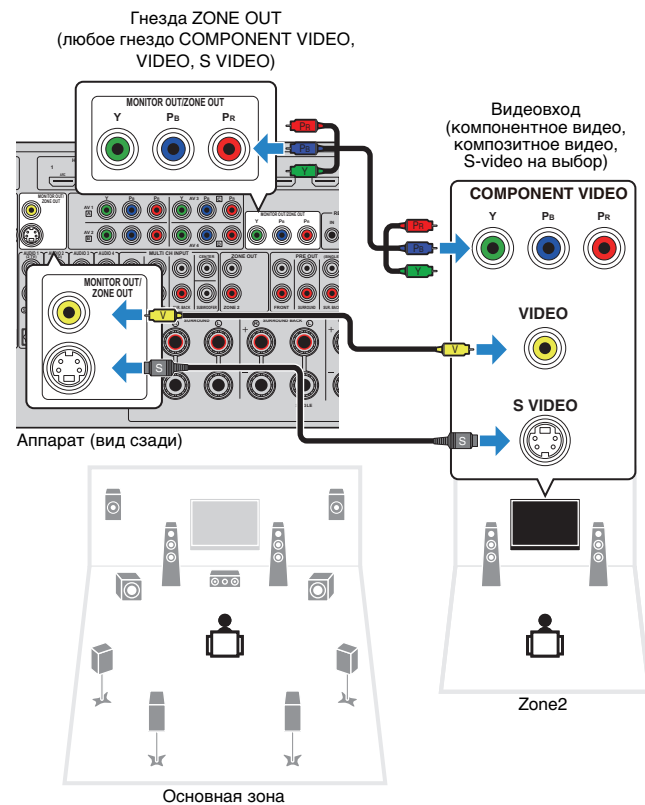

Чтобы назначить гнезда ZONE OUT видеомонитору Zone2 задайте значение "Zone2" параметру "Назнач. выход монитора" (с.107) в меню "Настройка".

## ■ Управление аппаратом из Zone2 (удаленное подключение)

Подключив ресивер/передатчик инфракрасных сигналов к гнездам REMOTE IN/OUT аппарата, вы сможете управлять аппаратом и внешними устройствами из Zone2 с помощью прилагаемого пульта ДУ.



- Прежде чем возможно будет управление внешними устройствами с помощью прилагаемого пульта ДУ, необходимо сохранить коды пульта ДУ (с. 117).

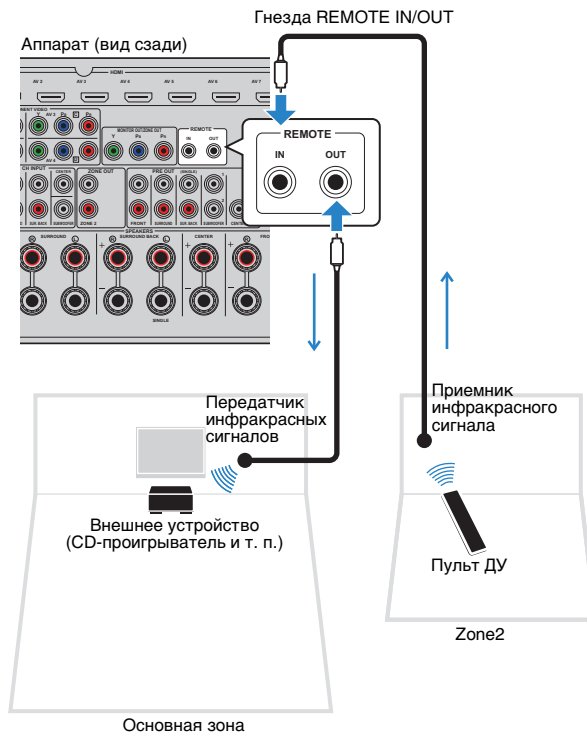



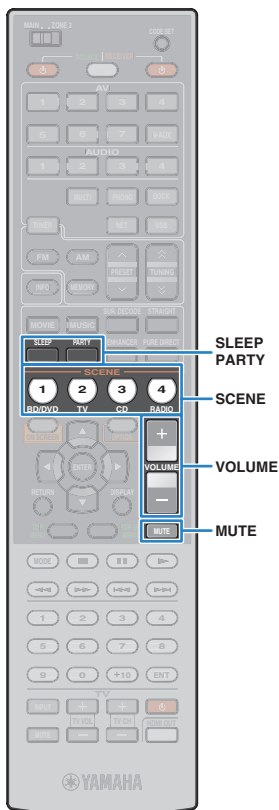

## 4 Начните воспроизведение на внешнем устройстве или выберите радиостанцию.

См. инструкцию по эксплуатации внешнего устройства.

Для получения подробной информации о следующих операциях см. последующие страницы.

- Прослушивание FM/AM-радио (с. 56)
- Воспроизведение музыки с iPod (с. 61)
- Воспроизведение музыки через Bluetooth (с. 66)
- Воспроизведение музыки на запоминающем устройстве USB (с. 68)
- Воспроизведение музыки с компьютеров (с. 71)
- Прослушивание интернет-радио (с. 74)



- Для Zone2 недоступно управление с помощью экранной индикации. Используйте для управления Zone2 дисплей передней панели или веб-управление (с. 82).

### Предупреждение

- Чтобы избежать неожиданного шума, никогда не воспроизводите диски DTS-CD в Zone2.

## ■ Другие операции для Zone2

При включенном выводе Zone2 также доступны следующие функции.

### Регулировка громкости

Нажмите клавишу VOLUME или MUTE.

### Быстрый выбор источника входного сигнала и настроек (SCENE)

Нажмите клавишу SCENE.



- Чтобы сохранить текущие настройки (источник входного сигнала, параметры громкости и тона) в формате сцены, нажмите и удерживайте требуемую клавишу SCENE, пока на дисплее передней панели не появится надпись "SET Complete".

### Задание таймера сна

Несколько раз нажмите клавишу SLEEP, чтобы установить время (120 мин, 90 мин, 60 мин, 30 мин, выкл.).

## Регулировка высокочастотного и низкочастотного диапазона звука

- ① Нажмите кнопку ZONE CONTROL на передней панели.
- ② Нажмите клавишу TONE/BALANCE несколько раз, чтобы выбрать "Treble" или "Bass".
- ③ Нажмите PROGRAM, чтобы выполнить регулировку.

### Диапазон настройки

от -10,0 дБ до +10,0 дБ (с шагом 2,0 дБ)

### По умолчанию

0,0 дБ

## Регулировка баланса фронтальных колонок Zone2

- ① Нажмите кнопку ZONE CONTROL на передней панели.
- ② Нажмите клавишу TONE/BALANCE несколько раз, чтобы выбрать "Balance".
- ③ Нажмите PROGRAM, чтобы выполнить регулировку.

## ■ Прослушивание источников основной зоны в Zone2 (режим вечеринки)

В режиме вечеринки источники основной зоны можно одновременно воспроизводить в Zone2. В режиме вечеринки для всех зон автоматически выбирается стереовоспроизведение. Используйте эту функцию, если необходимо воспроизвести основные источники в качестве фоновой музыки во время домашней вечеринки и т. п.

## 1 Нажмите клавишу PARTY.

При каждом нажатии этой клавиши включается или выключается режим вечеринки.

Когда режим вечеринки включен, на дисплее передней панели загорается "PARTY".



- Если режим вечеринки не работает в Zone2, установите для параметра "Режим вечеринки" (с. 107) в меню "Настройка" значение "Вкл." (по умолчанию).

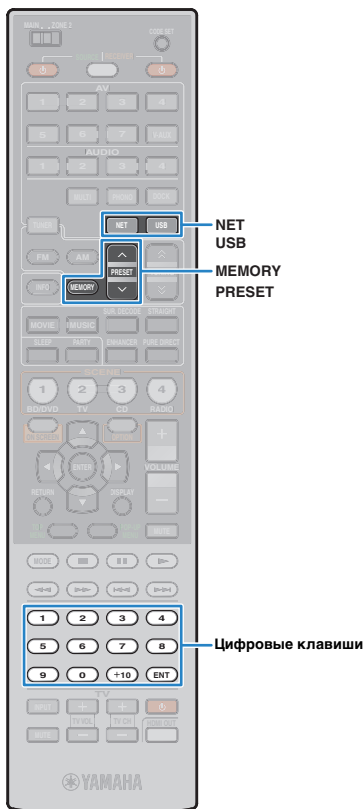

## Полезные функции

### Сохранение избранных элементов (использование ярлыков)

Вы можете сохранить до 40 избранных элементов содержимого на USB- и сетевых источниках в виде ярлыков и впоследствии напрямую выбирать их по номерам ярлыков.



- Также можно использовать для сохранения интернет-радиостанций функцию "Закладка" (с. 74).

### Сохранение элемента

Выберите нужный элемент и сохраните его под номером ярлыка.

#### 1 Начните воспроизведение песни или радиостанции, которую вы хотите сохранить.

#### 2 Нажмите MEMORY.



Номер ярлыка (мигает)



- Чтобы изменить номер ярлыка, под которым сохранен элемент, используйте PRESET или цифровые клавиши для ввода номера ярлыка после шага 2.



"Empty" (не используется) либо выполняется сохранение элемента

#### 3 Для подтверждения сохранения нажмите MEMORY.

### Вызов сохраненного элемента

Чтобы вызвать сохраненный элемент, выберите соответствующий номер ярлыка.

#### 1 Нажмите клавишу NET или USB.

#### 2 Нажимайте PRESET для выбора нужного пункта.

Также можно напрямую ввести номер ярлыка (от 01 до 40) с помощью цифровых клавиш.



- Если сохраненные элементы отсутствуют, на дисплее появится сообщение "No Presets".
- Если введенный номер предустановки не используется, на дисплее отобразится "Empty".
- В следующих случаях вызов записанного элемента невозможен:
  - запоминающее устройство USB, на котором находится сохраненный элемент, не подключено к аппарату;
  - ПК, на котором находится сохраненный элемент, выключен или не подключен к сети;
  - сохраненное сетевое содержимое временно недоступно или не работает;
  - сохраненный элемент (файл) был удален или перемещен.
- Когда вы сохраняете музыкальные файлы, которые хранятся на запоминающем устройстве USB или на ПК, аппарат запоминает относительное расположение музыкальных файлов в папке. Если вы добавили файлы в папку или удалили их, не исключено, что устройство вызовет нужный музыкальный файл неправильно. В таких случаях сохраните элементы повторно.

## Управление аппаратом с помощью веб-браузера (веб-управление)

Возможно управление данным аппаратом с помощью экрана веб-управления, который отображается в веб-браузере.

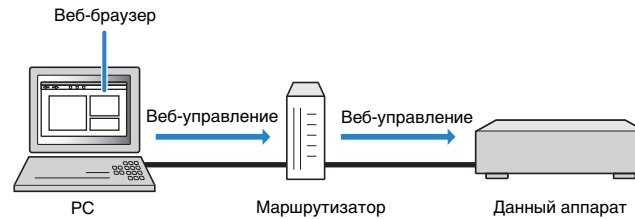

- Для использования этой функции данный аппарат и ПК должны быть надлежащим образом подключены к сети (с. 36).
- Некоторые программы защиты данных, установленные на ПК, могут блокировать доступ данного аппарата к ПК. В таких случаях выполните надлежащим образом конфигурирование программ защиты данных.
- Рекомендуем использовать в качестве веб-браузера Internet Explorer 7.x или 8.x.



- Если установить для параметра "Network Standby" (с.83) значение "On", вы сможете отобразить экран веб-управления даже в том случае, когда аппарат находится в режиме ожидания.
- Установка фильтра MAC-адреса (с. 83) позволяет ограничить доступ к данному аппарату со стороны других сетевых устройств (компьютеров и проч.).

### 1 Запустите веб-браузер.

### 2 Введите IP-адрес аппарата в строке адреса веб-браузера.

(Пример)

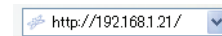

- Проверить IP-адрес этого аппарата можно в пункте "Сеть" (с.112) меню "Информация".
- Добавьте IP-адрес аппарата в список закладок браузера, вы сможете в следующий раз открыть его, не вводя IP-адрес. Однако при использовании DHCP-сервера IP-адрес аппарата может меняться.

## Экран главного меню

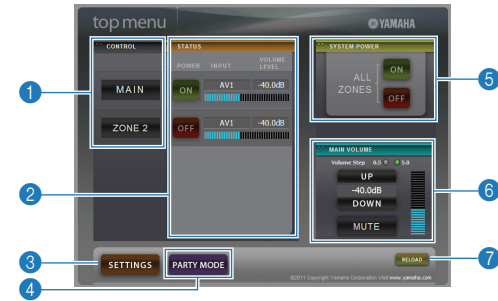

### 1 CONTROL

Переход к экрану управления для выбранной зоны.

### 2 STATUS

Включение/выключение питания для каждой зоны и отображение выбранного источника входного сигнала и уровня громкости для каждой зоны.

### 3 SETTINGS

Переход к экрану настроек.

### 4 PARTY MODE

Включение и выключение режима вечеринки (с. 80).

### 5 SYSTEM POWER

Включение/выключение питания во всех зонах.

### 6 MAIN VOLUME

Регулировка громкости или приглушение выходного аудиосигнала для основной зоны. Также можно менять шаг регулировки громкости.

### 7 RELOAD

Повторная загрузка текущего состояния аппарата.

## ■ Экран управления



### 1 PLAY INFO

Выбор источника входного сигнала или управление воспроизведением для выбранной зоны.

### 2 TOP MENU

Переход к экрану главного меню.

### 3 SCENE

Выбор сцены для выбранной зоны.

### 4 POWER

Включение/выключение питания для выбранной зоны.

### 5 VOLUME

Регулировка громкости или приглушение выходного аудиосигнала для выбранной зоны. Также можно менять шаг регулировки громкости.

### 6 RELOAD

Повторная загрузка текущего состояния аппарата.

## ■ Экран настроек

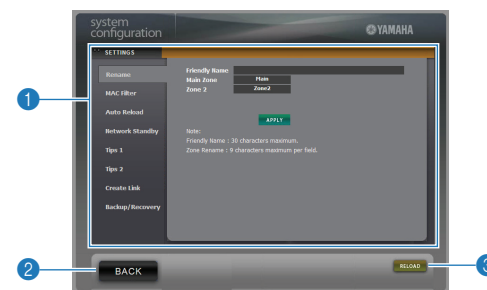

### 1 Rename

Изменение имени аппарата в сети или имени каждой зоны (с. 108). Нажмите "APPLY", чтобы применить изменения на аппарате.

### MAC Filter

Установка фильтра MAC-адреса (с. 106) для ограничения доступа к данному аппарату со стороны сетевых устройств. Нажмите "APPLY", чтобы применить изменения на аппарате.

### Auto Reload

Включение/выключение автоматической повторной загрузки. Когда для параметра "Auto Reload" установлено значение "On" (включено), экран веб-управления каждые 5 секунд перезагружает статус аппарата.

### Network Standby

Включение/выключение функции ожидания сети (с. 106).

### Tips 1/ 2

Отображение рекомендаций по использованию веб-управления.

### Create Link

Создание ярлыка-ссылки на нужный экран управления.

### Backup/Recovery

Создание резервной копии настроек аппарата на ПК или восстановление настроек из резервной копии.

### 2 BACK

Переход к экрану главного меню.

### 3 RELOAD

Повторная загрузка текущего состояния аппарата.

### Примечание

- Не используйте аппарат во время восстановления настроек. В противном случае настройки могут быть восстановлены неправильно. После завершения восстановления нажмите "OK", чтобы перевести аппарат в режим ожидания.
- Резервная копия не содержит информации о пользователе (учетная запись пользователя, пароль и т. п.) или информации о данном аппарате (MAC-адрес, IP-адрес и т. п.).



## Просмотр текущего статуса

### ■ Переключение информации на дисплее передней панели

#### 1 Нажмите клавишу INFO.

При каждом нажатии этой клавиши происходит переключение отображаемого элемента.



Название элемента

Через 3 секунды отображается соответствующая информация.



Информация



- Доступные элементы меню меняются в зависимости от выбранного источника входного сигнала. Кроме того, элемент отображения может быть применен к каждой группе источников входного сигнала.

Группа источников входного сигнала	Элемент
AV1-7 V-AUX AUDIO1-4 PHONO	DSP Program (название режима звучания), Audio Decoder (имя декодера)
	Frequency (частота), DSP Program (название режима звучания), Audio Decoder (имя декодера)
TUNER	* (только модели для Великобритании и Европы) При настройке на станцию, транслирующую систему радиоданных, также становится доступна функция приема системы радиоданных (p.58).
	Song (название песни), Artist (имя исполнителя), Album (название альбома), DSP Program (название режима звучания), Audio Decoder (имя декодера)
DOCK	* При использовании беспроводной системы для iPod или Bluetooth-приемника либо в режиме простого воспроизведения: DSP Program (название режима звучания), Audio Decoder (имя декодера)

PC  
USB

Song (название песни), Artist (имя исполнителя), Album (название альбома), DSP Program (название режима звучания), Audio Decoder (имя декодера)

\* Когда устройство iPod подключено через USB, элемент отображения переключается так же, как для "DOCK".

NET RADIO

Station (название станции), DSP Program (название режима звучания), Audio Decoder (имя декодера)

### ■ Просмотр информации о состоянии аппарат на телевизоре

#### 1 Нажмите DISPLAY.

На экране телевизора отображается следующая информация.

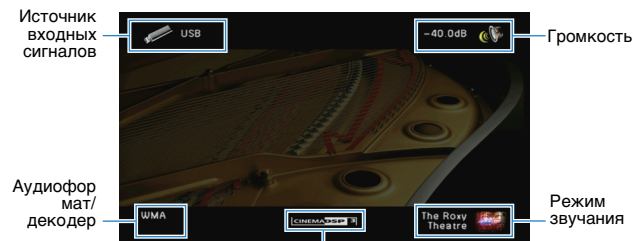

Источник входных сигналов

Громкость

Аудиоформат/декодер

Режим звучания

Статус функции CINEMA DSP

#### 2 Чтобы закрыть индикацию информации, нажмите DISPLAY.

## Настройка параметров в соответствии с источником воспроизведения (меню Опция)

Можно настраивать параметры воспроизведения в соответствии с источником воспроизведения. Поскольку это меню доступно с передней панели (и на экране телевизора), настраивать параметры можно прямо во время воспроизведения.

### 1 Нажмите OPTION.



Дисплей передней панели

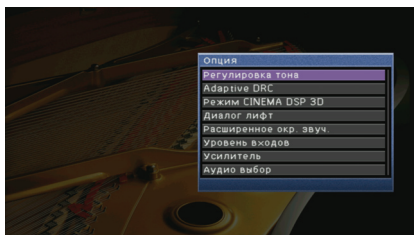

Экран телевизора

### 2 С помощью клавиш курсора выберите нужный элемент и нажмите ENTER.



- Чтобы вернуться к предыдущему экрану во время управления с помощью меню, нажмите RETURN.

### 3 С помощью клавиш курсора (</>) выберите нужную настройку и нажмите ENTER.

### 4 Для выхода из меню нажмите OPTION.

## Пункты меню Опция



- Доступные элементы меню меняются в зависимости от выбранного источника входного сигнала.
- Текст в скобках обозначает индикацию на дисплее передней панели.

Элемент	Функция	Стр.
<b>Регулировка тона (Tone Control)</b>	Регулировка высокочастотного и низкочастотного диапазона звука.	86
<b>Adaptive DRC (Adaptive DRC)</b>	Определяет, регулируется ли динамический диапазон (от минимального до максимального) совместно с регулировкой уровня громкости.	86
<b>Режим CINEMA DSP 3D (CINEMA DSP 3D)</b>	Включение или выключение режима CINEMA DSP 3D.	86
<b>Диалог лифт (Dialog Lift)</b>	Регулировка положения по вертикали центрального звука при использовании фронтальных колонок присутствия.	86
<b>Расширенное окр. звуч. (EXTD Surround)</b>	Выбор режима воспроизведения от 5.1- до 7.1-канального при использовании тыловых колонок окружающего звучания.	87
<b>Уровень входов (Volume Trim)</b>	Корректировка разницы в громкости между источниками входного сигнала.	87
<b>Усилитель (Enhancer)</b>	Включение/отключение Compressed Music Enhancer.	87
<b>Аудио выбор (Audio Select)</b>	Выбор входного аудиогнезда, через которое подается сигнал источника при подключении источника входного сигнала более чем к одному гнезду.	87
<b>Программа дор. движения (Traffic Program)</b>	(только модели для Великобритании и Европы) Автоматический поиск станции, транслирующей информацию о дорожном движении.	58
<b>Альбомы / Shuffle (Shuffle)</b>	Настройка параметров воспроизведения в случайном порядке для устройства iPod (с. 65), запоминающего устройства USB (с. 70) или ПК (с. 73).	—
<b>Повторение / Repeat (Repeat)</b>	Настройка параметров повторного воспроизведения для устройства iPod (с. 65), запоминающего устройства USB (с. 70) или ПК (с. 73).	—
<b>Подключение/Отключение (Connect/Disconnect)</b>	Установление/разрыв соединения между беспроводным Bluetooth-приемником Yamaha и компонентом Bluetooth.	67
<b>Спаривание (Pairing)</b>	Сопряжение беспроводного Bluetooth-приемника с используемым компонентом Bluetooth.	66

## ■ Регулировка тона (Tone Control)

Регулировка высокочастотного и низкочастотного диапазона звука колонок. При подключении наушников возможна регулировка баланса высокочастотного диапазона и низкочастотного диапазона звука, выводимого через наушники.

### Возможные значения

Высокие частоты (Treble), Басы (Bass)

### Диапазон настройки

-6,0 дБ ~ Обход (Bypass) ~ +6,0 дБ \* шаги 0,5 дБ

### По умолчанию

Обход (Bypass)



- Если установленный баланс будет сильно отличаться, звук может не соответствовать звуку, выводимому через другие каналы.

Регулировка с помощью элементов управления на передней панели

- ① Нажмите клавишу TONE/BALANCE, чтобы выбрать “Treble” или “Bass”.
- ② Нажмите PROGRAM, чтобы выполнить регулировку.

## ■ Adaptive DRC (Adaptive DRC)

Определяет, регулируется ли динамический диапазон (от минимального до максимального) совместно с регулировкой уровня громкости. Значение настройки “Вкл.” подходит при прослушивании с низким уровнем громкости ночью.

### Настройки

Вкл. (On)	Автоматическая настройка динамического диапазона.
Выкл. (Off) (по умолчанию)	Отсутствие автоматической настройки динамического диапазона.

Если установлено значение “Вкл.”, динамический диапазон при низком уровне звука сужается, а при высоком уровне – становится шире.

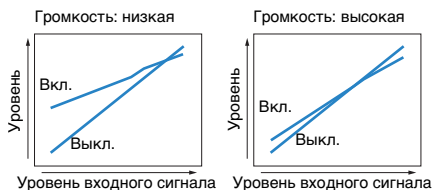

## ■ Режим CINEMA DSP 3D (CINEMA DSP 3D)

Включение или выключение режима CINEMA DSP 3D. Если установлено значение Вкл., в звуковой программе автоматически включается режим CINEMA DSP 3D (за исключением 2ch Stereo и 7ch Stereo).

### Настройки

Вкл. (On) (по умолчанию)	Включение режима CINEMA DSP 3D.
Выкл. (Off)	Выключение режима CINEMA DSP 3D.

## ■ Диалог лифт (Dialog Lift)

Регулировка положения по вертикали центрального звука, например диалогов, при использовании фронтальных колонок присутствия. Если диалоги воспроизводятся с положения ниже телеэкрана, можно отрегулировать этот параметр для повышения положения.

### Диапазон настройки

0-5 (степень повышения положения)

### По умолчанию

0

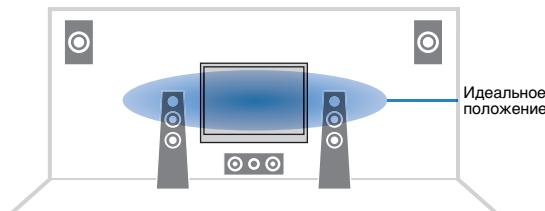

## ■ Расширенное окр. звуч. (EXTD Surround)

Выбор режима воспроизведения от 5.1- до 7.1-канального источника сигнала при использовании тыловых колонок окружающего звучания.

### Настройки

Автомат. (Auto) (по умолчанию)	Автоматический выбор наиболее подходящего декодера, если присутствует флаг для воспроизведения тылового канала окружающего звучания, и воспроизведение сигналов в 6.1- или 7.1-канальном режиме. Если в качестве входного используется сигнал DTS или DTS-HD, то аппарат воспроизводит сигнал в 7.1-канальном режиме независимо от того, присутствует или нет флаг для воспроизведения тылового канала окружающего звучания.
<input checked="" type="checkbox"/> PLIIx Movie ( <input checked="" type="checkbox"/> PLIIxMo)	Сигналы в 7.1-канальном режиме всегда воспроизводятся с использованием декодера Dolby Pro Logic IIx Movie. Настройка доступна только при подключенных колонках окружающего звучания.
<input checked="" type="checkbox"/> PLIIx Music ( <input checked="" type="checkbox"/> PLIIxMu)	Всегда воспроизводятся сигналы в 6.1- или 7.1-канальном режиме с использованием декодера Dolby Pro Logic IIx Music. Настройка доступна только при подключенных одной или двух колонках окружающего звучания.
EX/ES (EX/ES)	Автоматический выбор наиболее подходящего декодера, и воспроизведение сигнала в 6.1- канальном режиме.
Выкл. (Off)	Воспроизведение сигнала только с использованием изначальных каналов.

## ■ Уровень входов (Volume Trim)

Корректировка разницы в громкости между источниками входного сигнала. Если вас не устраивает разница в громкости перед переключением между источниками входного сигнала, вы можете откорректировать ее с помощью этой функции.



- Данная настройка применяется отдельно к каждому источнику входного сигнала.

### Диапазон настройки

-6,0 дБ ~ +6,0 дБ (шаги 0,5 дБ)

### По умолчанию

0,0 дБ

## ■ Усилитель (Enhancer)

Включение/отключение Compressed Music Enhancer (с. 55).



- Данная настройка применяется отдельно к каждому источнику входного сигнала.

### Настройки

Выкл. (Off)	Отключение Compressed Music Enhancer.
Вкл. (On)	Включение Compressed Music Enhancer.

### По умолчанию

TUNER, DOCK, (сетевые источники), USB: Вкл. (On)

Прочие: Выкл. (Off)

## ■ Аудио выбор (Audio Select)

Выбор входного аудиогнезда, через которое подается сигнал источника при подключении источника входного сигнала более чем к одному гнезду.



- Данная настройка применяется отдельно к каждому источнику входного сигнала.

### Настройки

Автомат. (Auto) (по умолчанию)	Автоматический выбор входного аудиогнезда выполняется в следующем порядке: 1. Вход HDMI 2. Цифровой вход (COAXIAL или OPTICAL) 3. Аналоговый вход (AUDIO)
HDMI (HDMI)	Всегда выбирает вход HDMI. Когда через гнездо HDMI не поступает сигнал, звук не воспроизводится.
Коакс./Опт. (Coax/Opt)	Всегда выбирает цифровой вход (COAXIAL или OPTICAL). Когда через гнездо COAXIAL или OPTICAL не поступает сигнал, звук не воспроизводится.
Аналог (Analog)	Всегда выбирает аналоговый вход (AUDIO). Когда через гнездо AUDIO не поступает сигнал, звук не воспроизводится.

# КОНФИГУРАЦИИ

## Конфигурация источников входного сигнала (меню Вход)

Можно изменить настройки источника входного сигнала на экране телевизора.

**1** Нажмите ON SCREEN.

**2** С помощью клавиш курсора выберите “Вход” и нажмите ENTER.

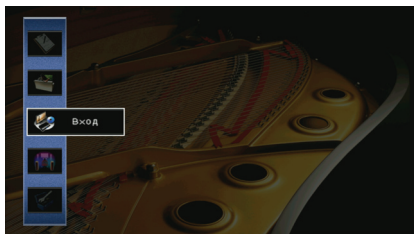

**3** С помощью клавиш курсора (</>) выберите источник входного сигнала, который необходимо настроить, и нажмите клавишу курсора (Δ).

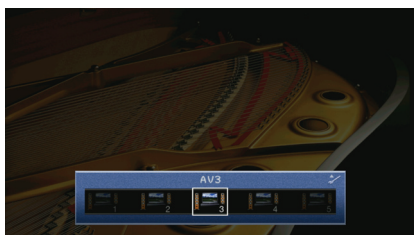

Источник входного сигнала данного аппарата также меняется.



- После выполнения шага 3 можно по-прежнему переключать источник входного сигнала с помощью клавиш курсора (</>).

**4** С помощью клавиш курсора (Δ/▽) выберите нужный элемент и нажмите ENTER.

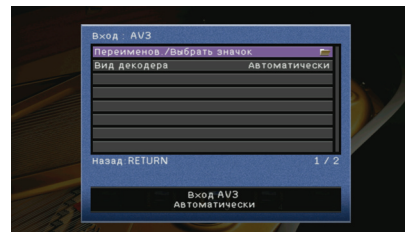

- Чтобы вернуться к предыдущему экрану во время управления с помощью меню, нажмите RETURN.

**5** С помощью клавиш курсора выберите настройку и нажмите ENTER.

**6** Для выхода из меню нажмите клавишу ON SCREEN.

## Элементы меню Вход



- Доступные элементы меню меняются в зависимости от выбранного источника входного сигнала.

Элемент	Функция	Стр.
Переименов./Выбрать значок	Изменение названия и значка источника входного сигнала.	89
Вид декодера	Установка для формата воспроизведения цифрового аудиосигнала значения “DTS”.	89
Зарядка в режиме ожидания	Этот параметр определяет, будет ли выполняться зарядка iPod, когда данный аппарат находится в режиме ожидания.	89
Блокировать iPod	Этот параметр определяет, будет ли осуществляться управление данным аппаратом совместно с операциями iPod.	89
Видеовыход	Выбор видеосигнала, который будет выводиться вместе с источником входного аудиосигнала.	90
Управление DMC	Этот параметр определяет, разрешить ли DLNA-совместимому контроллеру цифровых носителей (Digital Media Controller – DMC) управлять воспроизведением.	90

## Переименов./Выбрать значок

Изменение названия и значка источника входного сигнала, которые отображаются на дисплее передней панели или на экране телевизора.

**Источники входного сигнала**  
AV1~7, V-AUX, AUDIO1~4, PHONO, USB, DOCK, MULTI CH

### Процедура настройки

- 1 С помощью клавиш курсора (◀/▶) выберите значок и нажмите клавишу курсора (▽).
- 2 Нажмите ENTER, измените название с помощью клавиш курсора, затем нажмите ENTER еще раз.

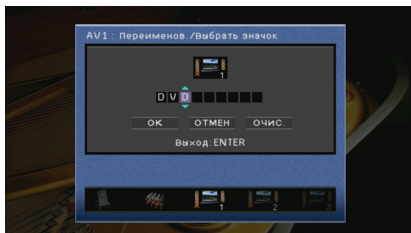

- 3 С помощью клавиш курсора выберите "ОК" и нажмите ENTER.



- Чтобы удалить введенные данные, нажмите "ОЧИС".

- 4 Для выхода из меню нажмите клавишу ON SCREEN.

## Вид декодера

Установка для формата воспроизведения цифрового аудиосигнала значения "DTS". Например, если данный аппарат не обнаруживает аудиосигнал DTS и выводит шум, установите для параметра "Вид декодера" значение "DTS".

**Источники входного сигнала**  
AV1~7, V-AUX, AUDIO1~4 (доступен, только когда назначено одно из гнезд для входа оптического цифрового сигнала)

### Настройки

Автоматически (по умолчанию)	Автоматический выбор формата аудиосигнала в соответствии с входным аудиосигналом.
DTS	Выбор только сигнала DTS. (Другие аудиосигналы не воспроизводятся.)

## Зарядка в режиме ожидания

Эта настройка определяет, будет ли производиться зарядка iPod, подключенного к док-станции iPod или беспроводной системе iPod, когда данный аппарат находится в режиме ожидания.

**Источники входного сигнала**  
DOCK (iPod)

### Настройки

Вкл. (по умолчанию)	Зарядка iPod выполняется, даже если данный аппарат находится в режиме ожидания.
Выкл.	Когда данный аппарат находится в режиме ожидания, зарядка iPod не выполняется.

## Блокировать iPod

Эта настройка определяет, будет ли осуществляться управление данным аппаратом совместно с операциями iPod, подключенного к беспроводной системе iPod.

**Источники входного сигнала**  
DOCK (iPod)



- Эта функция работает только в том случае, если к данному аппарату подключена беспроводная система iPod.

## Питание и Вход

Эта настройка определяет, будет ли осуществляться управление питанием и выбором источника входного сигнала данного аппарата совместно с операциями iPod.

### Настройки

Вкл. (по умолчанию)	Включение взаимосвязанных элементов управления питанием и входным сигналом. Когда на iPod начинается воспроизведение, данный аппарат включается, и в качестве источника входного сигнала выбирается "DOCK". Когда воспроизведение заканчивается, данный аппарат через некоторое время переходит в режим ожидания.
Выкл.	Выключение взаимосвязанных элементов управления питанием и входным сигналом.



- Когда для параметра "Питание и Вход" установлено значение "Вкл.", зарядка iPod, подключенного к беспроводной системе iPod, выполняется независимо от значения "Зарядка в режиме ожидания" (с. 89).

## Громкость

Этот параметр определяет, будет ли осуществляться управление громкостью данного аппарата совместно с операциями iPod.

### Настройки

Вкл. (по умолчанию)	Включение взаимосвязанных элементов управления громкостью. При изменении уровня громкости на iPod громкость данного аппарата также будет меняться.
Выкл.	Выключение взаимосвязанных элементов управления громкостью.

## Видеовыход

Выбор видеосигнала, который будет выводиться вместе с источником входного аудиосигнала.

### Источники входного сигнала

TUNER, (сетевые источники), USB, MULTI CH

### Настройки

Выкл. (по умолчанию)	Видеосигналы не выводятся.
AV1~7, V-AUX	Вывод входных видеосигналов осуществляется через соответствующие гнезда видеовхода.

## Контроль DMC

Этот параметр определяет, разрешить ли DLNA-совместимому контроллеру цифровых носителей (Digital Media Controller – DMC) управлять воспроизведением.

### Источник входных сигналов

PC

### Настройки

Откл.	Не разрешает контроллерам цифровых носителей управлять воспроизведением.
Вкл. (по умолчанию)	Разрешает контроллерам цифровых носителей управлять воспроизведением.



- Контроллер цифровых носителей (Digital Media Controller – DMC) — это устройство, способное управлять другими сетевыми устройствами через сеть. Когда эта функция включена, можно управлять воспроизведением на данном аппарате с помощью контроллеров цифровых носителей (Windows Media Player 12 и т. д.) в той же сети.

## Конфигурация функции SCENE (меню Сцена)

Можно изменить настройки функции SCENE (с. 49) с экрана телевизора.

- 1 Нажмите **ON SCREEN**.
- 2 С помощью клавиш курсора выберите “Сцена” и нажмите **ENTER**.

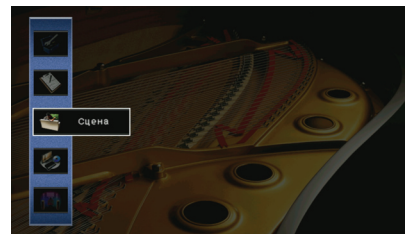

- 3 С помощью клавиш курсора (</>) выберите сцену, которую необходимо настроить, и нажмите клавишу курсора (Δ).

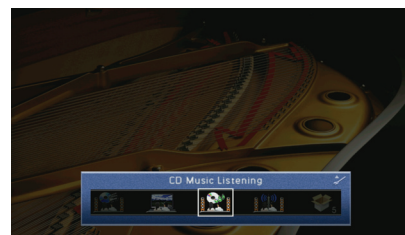

- После выполнения шага 3 можно по-прежнему переключать сцену с помощью клавиш курсора (</>).

- 4 С помощью клавиш курсора (Δ/▽) выберите нужный элемент и нажмите **ENTER**.



**5** Измените настройку помощью клавиш курсора, затем нажмите ENTER.

**6** Для выхода из меню нажмите клавишу ON SCREEN.

## Элементы меню Сцена

Элемент	Функция	Стр.
Сохранить	Сохранение настроек, установленных на данном аппарате в текущий момент, в выбранную сцену.	91
Загрузить	Загрузка настроек, сохраненных в выбранную сцену. Можно также настроить параметр связанного воспроизведения для функции SCENE, выбрать элементы для включения в качестве назначений сцены или просмотреть настройки, назначенные выбранной сцене.	91
Переим./Выбр.зн.	Изменение названия и значка сцены.	92
Сброс	Восстановление настроек по умолчанию для выбранной сцены.	92

### ■ Сохранить

Сохранение настроек, установленных на данном аппарате в текущий момент (источник входного сигнала, звуковая программа и т. д.), в выбранную сцену.



- При изменении назначения входного сигнала для сцены необходимо изменить внешнее устройство, назначенное соответствующей клавише SCENE (с. 50).

### ■ Загрузить

Загрузка настроек, сохраненных в выбранную сцену. Выберите “ДЕТАЛЬ”, чтобы настроить параметр связанного воспроизведения для функции SCENE, выбрать элементы для включения в качестве назначений сцены или просмотреть настройки, назначенные выбранной сцене.

### □ Упр. устр-вом

Разрешение запуска воспроизведения на внешних устройствах, подключенных к данному аппарату через HDMI, или на устройствах Yamaha, подключенных к гнезду REMOTE OUT, совместно с выбором сцены (связанное воспроизведение для функции SCENE).

#### Настройки

Выкл.	Отключение связанного воспроизведения для функции SCENE.
HDMI Контроль	Включение связанного воспроизведения для функции SCENE с использованием сигналов управления HDMI. Выберите это значение, если к данному аппарату подключено устройство с поддержкой управления HDMI (BD/DVD-проигрыватель и т. д.) через интерфейс HDMI. Кроме того, этот параметр одновременно включает телевизор с поддержкой управления HDMI.
IR: Yamaha BD/DVD 1	Включение связанного воспроизведения для функции SCENE с использованием сигналов пульта ДУ. Выберите это значение, если к гнезду REMOTE OUT подключен BD/DVD-проигрыватель Yamaha.
IR: Yamaha BD/DVD 2	Включение связанного воспроизведения для функции SCENE с использованием сигналов пульта ДУ. Выберите это значение, если к гнезду REMOTE OUT подключен BD/DVD-проигрыватель Yamaha, а функция “IR: Yamaha BD/DVD 1” не работает должным образом.
IR: Yamaha CD	Включение связанного воспроизведения для функции SCENE с использованием сигналов пульта ДУ. Выберите это значение, если к гнезду REMOTE OUT подключен CD-проигрыватель Yamaha.

#### По умолчанию

SCENE1 (BD/DVD), SCENE2 (TV): HDMI Контроль  
SCENE3 (CD): IR: Yamaha CD  
SCENE4 (RADIO), SCENE5~12: выкл.



- Для управления воспроизведением устройства с поддержкой управления HDMI с помощью связанного воспроизведения SCENE необходимо выбрать для параметра “HDMI Контроль” в меню “Настройка” значение “Вкл.” и выполнить настройку связи для управления HDMI (с. 133).

## □ Деталь

Выбор элементов для включения в качестве назначений сцены. Также можно просмотреть настройки, назначенные выбранной сцене. Чтобы использовать элементы в качестве назначений сцены, выберите элемент с помощью клавиш курсора и нажмите ENTER, чтобы установить флажок (или снять флажок, чтобы исключить данный элемент). Например, если вы часто регулируете громкость при просмотре телевизора, а также слушаете радио ночью при низком уровне звука, исключите “Громкость” из числа назначений для SCENE2 (TV) и включите “Громкость” в назначения для сцены SCENE4 (RADIO).

Установка или снятие флажка

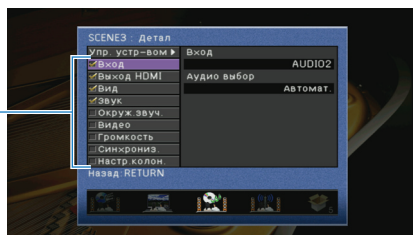

### Возможные значения

Вход	Вход (р.48), Аудио выбор (р.87)
Выход HDMI	Выход HDMI (р.48)
Вид	Звуковая программа (р.51), режим Pure Direct (р.103)
Звук	Контроль тональности (р.86), Adaptive DRC (р.86), усилитель (р.55)
Тылы	Режим CINEMA DSP 3D (р.86), Диалог лифт (р.86), Расширенное окр. звуч. (р.87)
Видео	Обработка видео (р.104)
Громкость	Основная громк. (р.48)
Синхрониз. изображ.и речи	Синхрониз. изображ.и речи (р.102), задержка (р.102)
Speaker Setup	Шаблон настр. (р.99), выбор PEQ (р.101)

### По умолчанию

Вход, выход HDMI, режим, звук: выбрано

Тыл, видео, громкость, синхрониз. избобр. и речи, настройка колонок: не выбрано

## ■ Переим./Выбр.зн.

Изменение названия сцены и значка, отображаемого на дисплее передней панели или экране телевизора.

### ■ Процедура настройки

- 1 С помощью клавиш курсора (</>) выберите значок и нажмите клавишу курсора (▽).
- 2 Нажмите ENTER, измените название с помощью клавиш курсора, затем нажмите ENTER еще раз.

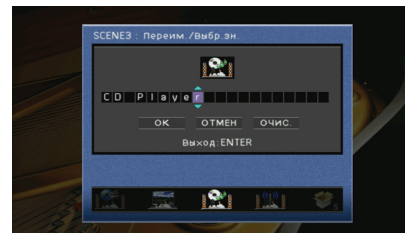

- 3 С помощью клавиш курсора выберите “OK” и нажмите ENTER.



- Чтобы удалить введенные данные, нажмите “ОЧИС.”

- 4 Для выхода из меню нажмите клавишу ON SCREEN.

## ■ Сброс

Восстановление настроек по умолчанию (с. 49) для выбранной сцены.

## Конфигурация настроек звуковых программ и декодеров окружающего звучания (меню “Звуковая программа”)

Можно изменить настройки звуковой программы и декодеров окружающего звучания на экране телевизора.

**1** Нажмите ON SCREEN.

**2** С помощью клавиш курсора выберите “Звуковая программа” и нажмите ENTER.

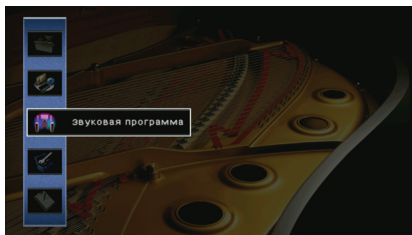

**3** С помощью клавиш курсора (</>) выберите звуковую программу, которую необходимо настроить, и нажмите клавишу курсора (△).

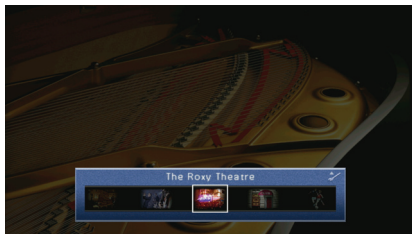

- После выполнения шага 3 можно по-прежнему переключать звуковую программу с помощью клавиш курсора (</>).

**4** С помощью клавиш курсора (△/▽) выберите нужный элемент и нажмите ENTER.

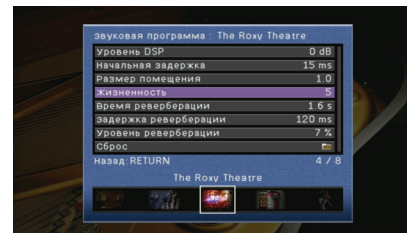

- Чтобы вернуться к предыдущему экрану во время управления с помощью меню, нажмите RETURN.
- Чтобы восстановить настройки по умолчанию для выбранной звуковой программы, выберите “Сброс”.

**5** С помощью клавиш курсора выберите настройку и нажмите ENTER.

**6** Для выхода из меню нажмите клавишу ON SCREEN.

## Элементы меню Звуковая программа



- Доступные элементы меню могут отличаться в зависимости от выбранной звуковой программы или декодера окружающего звучания.

### Настройки для звуковых программ

Элемент	Функция	Настройки
Тип декодера	Выбор декодера окружающего звучания, который будет использоваться в комбинации с выбранной звуковой программой.	<input type="checkbox"/> PLIIx Movie ( <input checked="" type="checkbox"/> PLII Movie), Neo:6 Cinema
Уровень DSP	Регулирование уровня эффекта звукового поля.	от -6 дБ до +3 дБ (по умолчанию: 0 дБ) При увеличении этого значения эффект звукового поля усиливается, при уменьшении — снижается.
Начальная задержка	Регулирование задержки между прямым звуком и формированием звукового поля присутствия.	от 1 мс до 99 мс При увеличении этого значения эффект задержки усиливается, при уменьшении — снижается.
Начальная задержка тыл	Регулирование задержки между прямым звуком и формированием звукового поля окружающего звучания.	от 1 мс до 49 мс При увеличении этого значения эффект задержки усиливается, при уменьшении — снижается.
Начальная задержка ц.тыл.	Регулирование задержки между прямым звуком и формированием звукового поля тылового окружающего звучания.	
Размер помещения	Регулирование эффекта расширения звукового поля присутствия.	0.1 ~ 2.0
Размер помещения тыл	Регулирование эффекта расширения звукового поля окружающего звучания.	При увеличении этого значения эффект расширения усиливается, при уменьшении — снижается.
Размер зала ц.тыл	Регулирование эффекта расширения звукового поля тылового окружающего звучания.	
Жизненность	Регулирование потерь звукового поля присутствия.	0 ~ 10
Жизненность, тыл	Регулирование потерь звукового поля окружающего звучания.	При увеличении этого значения отражающая способность усиливается, при уменьшении — снижается.
Жизненность ц.тыл	Регулирование потерь звукового поля тылового окружающего звучания.	
Время реверберации	Регулирование времени затухания тылового ревербирующего звука.	1,0 с ~ 5,0 с При увеличении этого значения реверберация звука усиливается, при уменьшении звук становится более чистым.

Элемент	Функция	Настройки
Задержка реверберации	Регулирование задержки между прямым звуком и формированием тылового ревербирующего звука.	0 мс ~ 250 мс При увеличении этого значения эффект задержки усиливается, при уменьшении — снижается.
Уровень реверберации	Регулирование громкости ревербирующего звука.	0% ~ 100% При увеличении этого значения ревербирующий звук усиливается, при уменьшении — ослабевает.

Следующие элементы меню становятся доступными при выборе настройки "2ch Stereo" или "7ch Stereo".

Звуковая программа	Элемент	Функция	Настройки
2ch Stereo	Прямой	Определяет, нужно ли выполнять автоматический обход цепи DSP и цепи контроля тональности при воспроизведении источника аналогового аудиосигнала.	Автомат. (по умолчанию), Выкл. Выберите значение "Автомат." для выполнения обхода цепей (если настройки "Высокие частоты" и "Басы" имеют значение "Bypass").
	Центр. уровень	Регулирование громкости центрального канала.	
	Тыл. L уровень	Регулирование громкости левого канала окружающего звучания.	0% ~ 100% (по умолчанию: 100%)
7ch Stereo	Тыл. R уровень	Регулирование громкости правого канала окружающего звучания.	
	Центр.тыл. L уровень	Регулировка громкости тылового канала окружающего звучания.	0% ~ 100% (по умолчанию: 50%)
	Центр.тыл. L уровень	Регулирование громкости левого канала тылового окружающего звучания.	0% ~ 100% (по умолчанию: 35%)
	Центр.тыл. R уровень	Регулирование громкости правого канала тылового окружающего звучания.	
	Фронт.презенс.L уровень	Регулирование громкости левого канала фронтального звука присутствия.	0% ~ 100% (по умолчанию: 33%)
	Фронт.презенс.R уровень	Регулирование громкости правого канала фронтального звука присутствия.	



- Доступные элементы для "7ch Stereo" могут быть различными в зависимости от используемой системы колонок.

## ■ Настройки для декодеров

Перечисленные ниже элементы доступны при выборе для настройки “Тип декодера” параметра “Декодер окружающего звучания” значения “PLIIx Music” или “Neo:6 Music”:

Тип декодера	Элемент	Функция	Настройки
☑ PLIIx Music	Панорама	Регулирование эффекта расширения фронтального звукового поля.	Выкл. (по умолчанию), Вкл. Выберите значение “Вкл.” для охватывания поля звуками правого или левого фронтального канала и формирования обширного звукового поля в сочетании со звуковым полем окружающего звучания.
	Ширина центра	Регулирование эффекта расширения центрального звукового поля.	от 0 до 7 (по умолчанию: 3) При увеличении этого значения эффект расширения усиливается, при уменьшении — снижается (ближе к центру).
	Размер	Регулирование разницы между уровнем фронтального звукового поля и уровнем звукового поля окружающего звучания.	от -3 до +3 (по умолчанию: 0) При увеличении этого значения усиливается фронтальное звуковое поле, при уменьшении этого значения усиливается звуковое поле окружающего звучания.
Neo:6 Music	Образ центра	Регулирование уровня централизации (эффект расширения) центрального звукового поля.	от 0,0 до 1,0 (по умолчанию: 0,3) При увеличении этого значения уровень централизации увеличивается (эффект расширения снижается), а при уменьшении уровень централизации уменьшается (эффект расширения усиливается).

## Конфигурация различных функций (меню Настройка)

Можно настраивать различные функции данного аппарата с использованием экрана телевизора.

- 1 Нажмите ON SCREEN.
- 2 С помощью клавиш курсора выберите “Настройка” и нажмите ENTER.

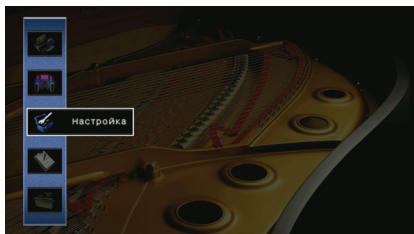

- 3 С помощью клавиш курсора (</>) выберите меню.

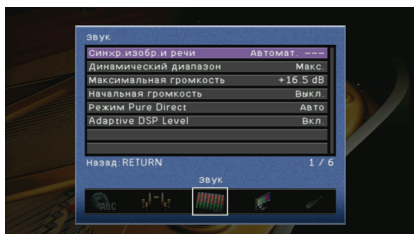

- 4 С помощью клавиш курсора (Δ/▽) выберите нужный элемент и нажмите ENTER.

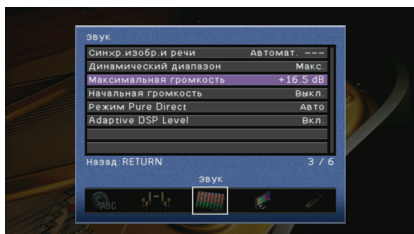

- Чтобы вернуться к предыдущему экрану во время управления с помощью меню, нажмите RETURN.

- 5 С помощью клавиш курсора выберите настройку и нажмите ENTER.
- 6 Для выхода из меню нажмите клавишу ON SCREEN.

## Элементы меню Настройка

Меню	Элемент	Функция	Стр.		
Колонка	Автоматическая настройка	Автоматическая оптимизация настроек колонок (YPAO).	41		
		Шаблон настр.	Сохранение двух шаблонов настройки колонки и переключение между ними.	99	
		Настр. коп. дан.	Копирование параметров "Шаблон настр." в указанном направлении.	99	
		Назн.ус.мощн.	Выбор системы колонок.	99	
	Ручная настройка	Конфигурация	Фронт	Выбор размера фронтальных колонок.	99
			Центр	Эта настройка определяет, подключена ли центральная колонка, и выбирает ее размер.	100
			Тылы	Эта настройка определяет, подключены ли колонки окружающего звучания, а также выбирает их размер.	100
			Центр. тылы	Эта настройка определяет, подключены ли тыловые колонки окружающего звучания, а также выбирает их размер.	100
			Фронт презенс	Эта настройка определяет, подключены ли фронтальные колонки присутствия.	100
			Сабвуфер	Эта настройка определяет, подключен ли сабвуфер, а также указывает его фазу.	100
			Сверхниз. част.	Выбор колонок для воспроизведения низкочастотных компонентов фронтального канала.	100
			НЧ кроссовер	Установка нижнего предела низкочастотного компонента, выводимого через колонки, для которых выбран размер "Маленькие".	101
			Дистанция	Установка расстояния между каждой колонкой и положением прослушивания.	101
			Уровень	Регулирование громкости каждой колонки.	101
		Парам. Эквал.	Выбор PEQ	Выбор типа используемого эквалайзера.	101
			PEQ Data Copy	Копирование значений параметрического эквалайзера, полученных с помощью функции "Автоматическая настройка", в поля ручной настройки для точного регулирования.	101
		Тест сигнал	Включение или выключение вывода тестового сигнала.	102	
		Звук	Синхрониз. изображ.и речи	Регулировка задержки между выводом видеосигнала и аудиосигнала.	102
Динамический диапазон	Выбор метода регулировки динамического диапазона для воспроизведения аудиосигналов битового потока (сигналы Dolby Digital и DTS).		103		
Максимальная громкость	Установка максимальной громкости, чтобы звук не был слишком громким.		103		
Начальная громкость	Установка начальной громкости во время включения данного ресивера.		103		
Режим Pure Direct	Выбор того, подается ли выходной видеосигнал в режиме Pure Direct.		103		
Adaptive DSP Level	Эта настройка определяет необходимость автоматического регулирования уровня эффекта CINEMA DSP совместно с регулированием громкости.		103		
Видео	Преобр. из аналог в аналог.	Включение или выключение преобразования видеосигнала между аналоговыми видеогнездами.	103		
	Обработка	Включение или выключение обработки видеосигнала (разрешение и соотношение сторон).	104		

Меню	Элемент	Функция	Стр.		
HDMI	HDMI Контроль	Включение или выключение управления HDMI. Можно также настроить связанные параметры (ARC, аудиовход TB и т. д.).	104		
	Аудио Выход	Выбор устройства для вывода аудиосигнала.	105		
	В режим ожидания	Эта настройка определяет, выводить ли видео- или аудиосигналы (вход через гнезда HDMI) на телевизор, когда данный аппарат находится в режиме ожидания.	105		
Сеть	IP адрес	Настройка сетевых параметров (IP адрес и т. д.).	106		
	Сеть режим ожидания	Эта настройка определяет возможность включения данного аппарата с помощью команд других сетевых устройств.	106		
	Фильтр MAC-адреса	Установка фильтра MAC-адреса для ограничения доступа к данному аппарату со стороны других сетевых устройств.	106		
Мульти Zone	Установ. Zone2	Громкость	Для включения и выключения регулировки громкости выхода в Zone2.	107	
		Максимальная громкость	Установка максимальной громкости Zone2, чтобы звук не был слишком громким.	107	
		Начальная громкость	Установка начальной громкости Zone2 во время включения данного аппарата.	107	
		Моно	Переключение между стереофоническим и монофоническим выводом для Zone2.	107	
	Назнач. выход монитора	Выберите зону, для которой будут использоваться гнезда MONITOR OUT/ZONE OUT.	107		
	Режим вечеринки	Включение/выключение режима вечеринки.	107		
	Переимен. сцены Zone	Изменение названия сцены (для Zone2), отображаемого на дисплее передней панели или экране телевизора.	107		
	Zone Переименов.	Изменение названия зоны, отображаемой на дисплее передней панели или экране телевизора.	108		
Функция	Автомат. выкл. питания	Установка периода времени для автоматического перехода в режим ожидания.	108		
	Назначение входа	Назначение гнезд COMPONENT VIDEO, COAXIAL и OPTICAL другому источнику входного сигнала.	109		
	Настройка дисплея	Дисплей передней панели	Регулировка яркости	Регулирование яркости дисплея передней панели.	109
			Прокрутка	Установка способа прокрутки для дисплея передней панели.	109
		Воспроизв. Экран	Эта настройка определяет, будут ли на экране телевизора отображаться сообщения во время работы данного аппарата.	109	
	Обои	Выбор обоев, отображаемых на экране телевизора.	109		
	Триггерн. Выход1 Триггерн. Выход2	Режим триггера	Определение условия для функционирования гнезда TRIGGER OUT.	110	
		Целевая Zone	Определение зоны, с которой будут синхронизированы функции гнезда TRIGGER OUT.	110	
		Источник	Определение выходного уровня электронного сигнала, передаваемого с каждым переключением входа.	110	
		Ручной	Ручное переключение уровня выходного сигнала для передачи электронного сигнала.	110	
	Блокировка памяти	Исключение возможности случайного изменения настроек.	110		
Язык	Выбор языка экранного меню.	111			

## Колонка (ручная настройка)

Ручная настройка параметров колонки.

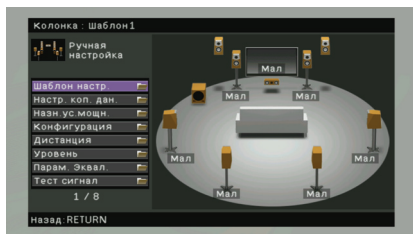

### ■ Шаблон настр.

Сохранение двух шаблонов настройки колонки и переключение между ними. При задании следующих настроек колонки они будут сохранены в выбранном шаблоне.

- Результаты измерения (Автоматическая настройка)
- Назн. ус. мощн.
- Конфигурация
- Дистанция
- Уровень
- Парам. Эквал.

#### Настройки

Шаблон1 (по умолчанию), Шаблон2



- Выбранный шаблон настройки показан в верхней части экранов "Автоматическая настройка" и "Ручная настройка".

### ■ Настр. коп. дан.

Копирование параметров "Шаблон настр." в указанном направлении.

#### Возможные значения

Шаблон1 > 2	Копирования параметров "Шаблон1" в "Шаблон2".
Шаблон2 > 1	Копирования параметров "Шаблон2" в "Шаблон1".

### ■ Назн. ус. мощн.

Выбор системы колонок.

Данный аппарат имеет 7 встроенных усилителей. К нему можно подключить от 2 до 9 колонок и до 2 сабвуферов (со встроенным усилителем) для создания в комнате любимого акустического пространства. Для усовершенствования системы также можно использовать соединения двухканального усиления, увеличение числа каналов (с помощью внешнего усилителя мощности) или конфигурации нескольких зон.

#### Настройки

Basic (по умолчанию)	Выберите эту настройку при использовании базовой конфигурации колонок (7 каналов и фронтальные колонки присутствия) (p.15).
7ch +1ZONE	Выберите эту настройку при использовании 7-канальных колонок в основной зоне и колонок Zone2 (p.21).
5ch BI-AMP	Выберите эту настройку при использовании 5-канальных колонок (включая фронтальные колонки с двухканальным усилением) (p.20).
5ch BI-AMP + SB	Выберите эту настройку при использовании 5-канальных колонок (включая фронтальные колонки с двухканальным усилением), а также тыловых каналов окружающего звучания с помощью внешнего усилителя (p.21).

### ■ Конфигурация

Настройка выходных характеристик колонок.



- При настройке размера колонок выберите значение "Большие" для колонок с диаметром низкочастотного динамика 16 см или больше либо "Маленькие" для колонок с диаметром низкочастотного динамика меньше 16 см.

#### □ Фронт

Выбор размера фронтальных колонок.

#### Настройки

Большие	Выберите данную опцию в случае больших колонок. Все частотные компоненты фронтального канала будут воспроизводиться фронтальными колонками.
Маленькие (по умолчанию)	Выберите данную опцию в случае маленьких колонок. Низкочастотные компоненты фронтального канала будут воспроизводиться сабвуфером (настройка в разделе "НЧ кроссовер").



- Если для параметра "Сабвуфер" установлено значение "Нет", то для настройки "Фронт" автоматически будет выбрано значение "Большие".

## □ Центр

Эта настройка определяет, подключена ли центральная колонка, и выбирает ее размер.

### Настройки

Большие	Выберите эту настройку для большой колонки. Все частотные компоненты центрального канала будут воспроизводиться центральной колонкой.
Маленькие (по умолчанию)	Выберите эту настройку для маленькой колонки. Низкочастотные компоненты центрального канала будут воспроизводиться сабвуфером (настройка в разделе "НЧ кроссовер").
Нет	Выберите, если центральная колонка не подключена. Аудиосигнал центрального канала будет воспроизводиться фронтальными колонками.

## □ Тылы

Эта настройка определяет, подключены ли колонки окружающего звучания, а также выбирает их размер.

### Настройки

Большие	Выберите данную опцию в случае больших колонок. Все частотные компоненты канала окружающего звучания будут воспроизводиться колонками окружающего звучания.
Маленькие (по умолчанию)	Выберите данную опцию в случае маленьких колонок. Низкочастотные компоненты канала окружающего звучания будут воспроизводиться сабвуфером (настройка в разделе "НЧ кроссовер").
Нет	Выберите данную опцию в случае, если колонки окружающего звучания не подключены. Аудиосигналы канала окружающего звучания будут воспроизводиться фронтальными колонками. Функция Virtual CINEMA DSP работает при выборе звуковой программы.

## □ Центр. тылы

Эта настройка определяет, подключены ли тыловые колонки окружающего звучания, а также выбирает их размер.

### Настройки

Большая x1	Выберите данную настройку в случае подключения одной большой колонки. Все частотные компоненты тылового канала окружающего звучания будут воспроизводиться тыловой колонкой окружающего звучания.
Большая x2	Выберите данную настройку в случае подключения двух больших колонок. Все частотные компоненты тылового канала окружающего звучания будут воспроизводиться тыловыми колонками окружающего звучания.
Малая x1	Выберите данную настройку в случае подключения одной маленькой колонки. Низкочастотные компоненты тылового канала окружающего звучания будут воспроизводиться сабвуфером (настройка в разделе "НЧ кроссовер").
Малая x2 (по умолчанию)	Выберите данную настройку в случае подключения двух маленьких колонок. Низкочастотные компоненты тылового канала окружающего звучания будут воспроизводиться сабвуфером (настройка в разделе "НЧ кроссовер").
Нет	Выберите, если тыловые колонки окружающего звучания не подключены. Звук канала окружающего звучания будет воспроизводиться колонками окружающего звучания и сабвуфером (или фронтальными колонками).



- Когда настройке "Тылы" задается значение "Нет", значение "Нет" также автоматически задается настройке "Центр. тылы".

## □ Фронт презенс

Эта настройка определяет, подключены ли фронтальные колонки присутствия.

### Настройки

Использовать (по умолчанию)	Выберите данную опцию в случае, если фронтальные колонки присутствия подключены.
Нет	Выберите данную настройку, если фронтальные колонки присутствия не подключены.

## □ Сабвуфер

Эта настройка определяет, подключен ли сабвуфер, а также указывает его фазу.

### Настройки

Использовать	Норм (по умолчанию)	Выберите эту настройку, если сабвуфер подключен (без реверсирования фазы). Аудиосигнал канала LFE (низкочастотный эффект) и низкочастотные компоненты других каналов будут воспроизводиться сабвуфером.
	Инвертир.	Выберите эту настройку, если сабвуфер подключен (с реверсированием фазы). Аудиосигнал канала LFE (низкочастотный эффект) и низкочастотные компоненты других каналов будут воспроизводиться сабвуфером.
Нет		Выберите эту настройку, если сабвуфер не подключен. Аудиосигнал канала LFE (низкочастотный эффект) и низкочастотные компоненты других каналов будут воспроизводиться фронтальными колонками.



- В случае недостаточного уровня или нечеткого воспроизведения низкочастотного аудиосигнала переключите фазу сабвуфера.

## □ Сверхниз. част.

Выбор колонок для воспроизведения низкочастотных компонентов фронтального канала.

### Настройки

Выкл. (по умолчанию)	В зависимости от размера фронтальных колонок, низкочастотные компоненты фронтального канала воспроизводятся сабвуфером или фронтальными колонками.
Вкл.	Низкочастотные компоненты фронтального канала воспроизводятся как фронтальными колонками, так и сабвуфером.



- Эта настройка недоступна, если для параметра "Сабвуфер" установлено значение "Нет" или для параметра "Фронт" установлено значение "Маленькие".

## ■ НЧ кроссовер

Установка нижнего предела низкочастотного компонента, выводимого через колонки, для которых выбран размер "Маленькие". Аудиосигнал с частотой ниже заданного значения будет выводиться через сабвуфер или фронтальные колонки.

### Настройки

40 Гц, 60 Гц, 80 Гц (по умолчанию), 90 Гц, 100 Гц, 110 Гц, 120 Гц, 160 Гц, 200 Гц



- Если на сабвуфере можно регулировать громкость и частоту кроссовера, установите громкость на половину, а частоту кроссовера на максимум.

## ■ Дистанция

Установка дистанции между каждой колонкой и положением прослушивания таким образом, чтобы звуки от колонок одновременно достигли положения прослушивания. Сначала выберите единицы измерения дистанции: "Метры" или "Футы".

### Возможные значения

Фронт левый, Фронт правый, Центр, Тыл левый, Тыл правый, Центр.тыл.лев., Центр.тыл.прав., Фронт презенс L, Фронт презенс R, Сабвуфер

### Диапазон настройки

от 0,30 м до 24,00 м (от 1,0 фута до 80,0 футов) с шагом \*0,05 м (0,2 фута)

### По умолчанию

3,00 м (10,0 футов)

## ■ Уровень

Регулирование громкости каждой колонки.

### Возможные значения

Фронт левый, Фронт правый, Центр, Тыл левый, Тыл правый, Центр.тыл.лев., Центр.тыл.прав., Фронт презенс L, Фронт презенс R, Сабвуфер

### Диапазон настройки

от -10,0 дБ до +10,0 дБ (с шагом 0,5 дБ)

### По умолчанию

0,0 дБ

## ■ Парам. Эквал.

Регулирование качества звука тональности с помощью эквалайзера.

## ■ Выбор PEQ

Выбор типа используемого эквалайзера.

### Настройки

Manual	Выберите эту настройку, если необходимо отрегулировать эквалайзер вручную. Подробная информация приведена в разделе "Ручная регулировка эквалайзера".
УРАО:Усреднен.	Регулировка отдельных колонок для достижения одинаковых характеристик.
УРАО:По фронту	Регулировка отдельных колонок для достижения одинаковых характеристик с фронтальными колонками.
УРАО:Натурал.	Регулировка всех колонок для достижения естественного звука.
Прямой	Эквалайзер не используется.



- Значения "УРАО:Усреднен.", "УРАО:По фронту" и "УРАО:Натурал." доступны только в том случае, если были сохранены результаты измерений для функции "Автоматическая настройка" (с. 41).

## ■ PEQ Data Copy

Копирование значений параметрического эквалайзера, полученных с помощью функции "Автоматическая настройка" (с. 41), в поля ручной настройки для точного регулирования.

### Возможные значения

Усреднен. > Ручной	Копирование значений "Усреднен.", полученных с помощью функции "Автоматическая настройка".
По фронту > Ручной	Копирование значений "По фронту", полученных с помощью функции "Автоматическая настройка".
Натурал. > Ручной	Копирование значений "Натурал.", полученных с помощью функции "Автоматическая настройка".

## ■ Ручная регулировка эквалайзера

- 1 Установите для настройки "Выбор PEQ" значение "Ручной" и нажмите ENTER.
- 2 С помощью клавиш курсора выберите колонку и нажмите ENTER.
- 3 С помощью клавиш курсора выберите нужный элемент и нажмите ENTER.

**Диапаз/Корр.** Можно выбрать среднюю частоту из 7 предварительно установленных диапазонов и отрегулировать коррекцию.

**Част./Корр.** Можно отрегулировать среднюю частоту выбранного диапазона и коррекцию.

**Q-фактор/Корр.** Можно отрегулировать Q-фактор (полосу пропускания) выбранного диапазона и коррекцию.

**Очистка.** Восстановление настроек по умолчанию для выбранной колонки.

#### 4 С помощью клавиш курсора отрегулируйте параметры и нажмите ENTER.

##### Диапазон настройки

Коррекция: от -20,0 дБ до +6,0 дБ (с шагом 0,5 дБ)

Средняя частота: от 31,3 Гц до 16,0 кГц

Q-фактор: от 0,500 до 10,08



#### 5 Для выхода из меню нажмите клавишу ON SCREEN.

### ■ Тест сигнал

Включение или выключение вывода тестового сигнала. Вывод тестового сигнала помогает отрегулировать баланс колонки или сигнал эквалайзера.

##### Настройки

Выкл. (по умолчанию)	Тестовые тональные сигналы не выводятся.
Вкл.	Автоматический вывод тестовых тональных сигналов при регулировании баланса колонки, сигнала эквалайзера и т. д.

## Звук

Конфигурация настроек выходных аудиосигналов.

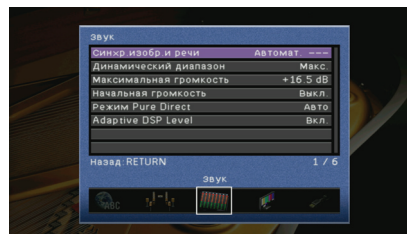

### ■ Синхрониз. изображ.и речи

Регулировка задержки между выводом видеосигнала и аудиосигнала.

#### Автомат.

Автоматическая регулировка задержки между выходным видеоизображением и аудиосигналом при подключении к данному аппарату через интерфейс HDMI телевизора, поддерживающего функцию синхронизации изображения и речи. В случае необходимости возможна тонкая настройка выходного аудиосигнала. Значение "Отклонение" показывает разницу между автоматической регулировкой и тонкой настройкой.

##### Диапазон настройки

от 0 мс до 250 мс (с шагом 1 мс)

##### По умолчанию

0 мс

#### Ручн.

Ручная регулировка задержки между выводом видеосигнала и аудиосигнала.

##### Диапазон настройки

от 0 мс до 250 мс (с шагом 1 мс)

##### По умолчанию

0 мс

## ■ Динамический диапазон

Выбор метода регулировки динамического диапазона для воспроизведения аудиосигналов битового потока (сигналы Dolby Digital и DTS).

### Настройки

Макс. (по умолчанию)	Воспроизведение аудиосигнала без регулировки динамического диапазона.
Норм.	Оптимизация динамического диапазона для обычного домашнего использования.
Мин./Автомат.	Установка динамического диапазона для достижения чистого звука даже в ночное время и при низкой громкости. При воспроизведении сигналов Dolby TrueHD динамический диапазон регулируется автоматически на основе информации о входном сигнале.

## ■ Максимальная громкость

Установка максимальной громкости, чтобы звук не был слишком громким.

### Диапазон настройки

от -30,0 дБ до +15,0 дБ (с шагом 5,0 дБ), +16,5 дБ

### По умолчанию

+16,5 дБ

## ■ Начальная громкость

Установка начальной громкости во время включения данного ресивера.

### Настройки

Выкл. (по умолчанию)	Установка уровня, при котором данный аппарат был в последний раз переведен в режим ожидания.
Вкл.	Установка значения "Mute" или от -80,0 дБ до +16,5 дБ (с шагом 0,5 дБ). (Эта настройка действует только в том случае, если ее значение ниже значения настройки "Максимальная громкость".)

## ■ Режим Pure Direct

Выбор того, подается ли выходной видеосигнал в режиме Pure Direct (р.55).

### Настройки

Автоматически (по умолчанию)	Автоматическая выдача видеосигналов при их поступлении из выбранного источника входного сигнала или источника входного сигнала, который может использоваться, когда выбрано отображение на экране. При отсутствии подачи видеосигнала отображаются только обои.
Видео выкл.	Видеосигналы не выводятся, включая обои.

## ■ Adaptive DSP Level

Эта настройка определяет необходимость автоматического регулирования уровня эффекта CINEMA DSP совместно с регулированием громкости.

### Настройки

Выкл.	Отключение автоматического регулирования уровня эффекта.
Вкл. (по умолчанию)	Автоматическое регулирование уровня эффекта.

## Видео

Конфигурация настроек выходных видеосигналов.



## ■ Преобр. из аналог в аналог.

Включение или отключение преобразования видеосигнала (с. 132) между аналоговыми видеогнездами (COMPONENT VIDEO, S VIDEO и VIDEO).

### Настройки

Выкл.	Отключение преобразования видеосигнала между аналоговыми видеогнездами.
Вкл. (по умолчанию)	Включение преобразования видеосигнала между аналоговыми видеогнездами. Преобразованные видеосигналы выводятся только через гнезда MONITOR OUT.



- Данная функция не работает, когда настройке "Назнач. выход монитора" (с.107) задано значение "Zone2".
- Данный аппарат не выполняет взаимное преобразование видеосигналов с 480 линиями и 576 линиями.
- Вывод видеосигналов с разрешением 480р/576р, 1080i и 720р невозможно выдавать через гнезда S VIDEO и VIDEO (с. 132).

## ■ Обработка

Включение или выключение обработки видеосигнала (разрешение и соотношение сторон).

### Настройки

Выкл. (по умолчанию)	Отключение обработки видеосигнала.
Вкл.	Включение обработки видеосигнала. Установите разрешение и соотношение сторон в настройках "Разрешение" и "Масштаб".



- Преобразование видеосигналов с разрешением 720p, 1080i и 1080p невозможно (с. 132).

## □ Разрешение

Выбор разрешения для вывода видеосигналов HDMI, если для настройки "Обработка" установлено значение "Вкл.":

### Настройки

Прямой	Преобразование разрешения не выполняется.
Автоматически (по умолчанию)	Автоматический выбор разрешения в соответствии с разрешением телевизора.
480p/576p, 720p, 1080i, 1080p	Вывод видеосигналов с выбранным разрешением. (Возможен выбор только значений разрешения, поддерживаемых телевизором.)



- Если необходимо выбрать разрешение, не поддерживаемое телевизором, установите для параметра "MONITOR CHECK" (с. 115) в меню "ADVANCED SETUP" значение "SKIP" и повторите попытку. (Имейте в виду, что видеоизображение может отображаться на вашем телевизоре в искаженном виде.)

## □ Масштаб

Выбор соотношения сторон для вывода видеосигналов HDMI, если для настройки "Обработка" установлено значение "Вкл.":

### Настройки

Прямой (по умолчанию)	Преобразование соотношения сторон не выполняется.
16:9 Нормал.	Вывод видеосигналов с соотношением сторон 4:3 на телевизоре с соотношением сторон 16:9 с черными полосами по бокам экрана.



- Эта настройка работает только в том случае, если сигналы с разрешением 480i/576i или 480p/576p преобразуются в сигналы с разрешением 720p, 1080i или 1080p.

## HDMI

Настройка параметров HDMI.

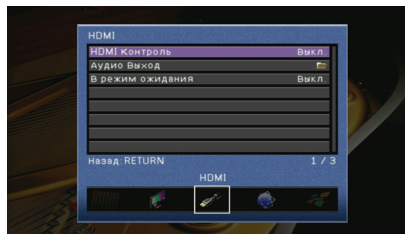

## ■ HDMI Контроль

Включение или выключение управления HDMI (с. 133).

### Настройки

Выкл. (по умолчанию)	Выключение управления HDMI.
Вкл.	Включение управления HDMI. Настройте значения параметров "Аудиовход ТВ", "ARC" и "Синхронизация в режим ожидания".



- Чтобы использовать функцию HDMI Контроль, необходимо после подключения устройств с поддержкой управления HDMI выполнить настройку связи для управления HDMI (с. 133).

## □ Аудиовход ТВ

Выбор гнезда аудиовхода данного аппарата, которое будет использоваться для ввода аудиосигнала телевизора, если для параметра "HDMI Контроль" установлено значение "Вкл.". Когда источник входного сигнала телевизора переключается на встроенный тюнер, источник входного сигнала данного аппарата автоматически переключается на аудиосигнал телевизора (входное гнездо выбрано в данной настройке).

### Настройки

AUDIO1~4

### По умолчанию

AUDIO1



- При выборе канала ARC для ввода аудиосигнала телевизора в данный аппарат нельзя использовать выбранные в этой настройке входные гнезда для подключения внешнего устройства, поскольку вход будет использоваться для ввода аудиосигнала телевизора.

## □ ARC

Включение или выключение функции “ARC” (с. 25), если для настройки “HDMI Контроль” установлено значение “Вкл.”

### Настройки

Выкл.	Выключение функции “ARC”.
Вкл. (по умолчанию)	Включение функции “ARC”.



- Обычно нет необходимости менять эту настройку. Если подключенные к данному аппарату колонки издают шумы из-за того, что ввод аудиосигналов телевизора в данный аппарат через канал ARC не поддерживается данным аппаратом, установите для функции “ARC” значение “Выкл.” и используйте колонку телевизора.

## □ Синхронизация в реж. ожид.

Этот параметр определяет, переводить ли данный аппарат в режим ожидания совместно с выключением электропитания телевизора, если для настройки “HDMI Контроль” установлено значение “Вкл.”

### Настройки

Выкл.	Данный аппарат не переводится в режим ожидания при выключении электропитания телевизора.
Вкл.	Данный аппарат переводится в режим ожидания при выключении электропитания телевизора.
Автоматически (по умолчанию)	Данный аппарат переводится в режим ожидания при выключении электропитания телевизора, только если он получает аудиосигнал телевизора или сигналы HDMI.

## ■ Аудио Выход

Выбор устройства для вывода аудиосигнала.



- Настройки “Усилитель” и “HDMI OUT1” доступны только в том случае, если для настройки “HDMI Контроль” установлено значение “Выкл.”

## □ Усилитель

Включение или выключение вывода аудиосигнала через колонки, подключенные к данному аппарату.

### Настройки

Выкл.	Выключение вывода аудиосигнала через колонки.
Вкл. (по умолчанию)	Включение вывода аудиосигнала через колонки.

## □ HDMI OUT1, HDMI OUT2

Включение или выключение вывода аудиосигнала с телевизора, подключенного к гнезду HDMI OUT 1 или HDMI OUT 2.

### Настройки

Выкл. (по умолчанию)	Выключение вывода аудиосигнала через телевизор.
Вкл.	Включение вывода аудиосигнала через телевизор.

## ■ В режим ожидания

Эта настройка определяет, выводить ли видео- или аудиосигналы (вход через гнезда HDMI) на телевизор, когда данный аппарат находится в режиме ожидания.

### Настройки

Выкл. (по умолчанию)	Видео- или аудиосигналы не выводятся на телевизор.
Вкл.	Видео- или аудиосигналы выводятся на телевизор. (Данный аппарат потребляет приблизительно 3 Вт энергии.)



- Данная настройка доступна только в том случае, если для настройки “HDMI Контроль” установлено значение “Выкл.”

## Сеть

Конфигурация сетевых настроек.

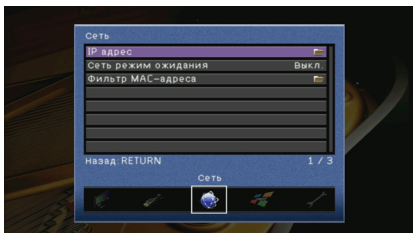

### ■ IP адрес

Настройка сетевых параметров (IP адрес и т. д.).

#### DHCP

Эта настройка определяет, будет ли использоваться сервер DHCP.

##### Настройки

Выкл.	Сервер DHCP не используется. Настройте сетевые параметры вручную.
Вкл. (по умолчанию)	Используется сервер DHCP для автоматического получения сетевых параметров (IP адреса и т. д.) данного аппарата.

#### Ручная настройка

Ручная настройка сетевых параметров данного аппарата, если для настройки "DHCP" установлено значение "Выкл.":

##### Подменю

IP адрес	Установка IP адреса.
Маска подсети	Установка маски подсети.
Шлюз по умолчанию	Установка IP адреса шлюза по умолчанию.
Сервер DNS (P)	Установка IP адреса основного сервера DNS.
Сервер DNS (S)	Установка IP адреса дополнительного сервера DNS.

### ■ Сеть режим ожидания

Эта настройка определяет возможность включения данного аппарата с помощью команд других сетевых устройств (режим ожидания сети).

##### Настройки

Выкл. (по умолчанию)	Выключение функции режима ожидания сети.
Вкл.	Включение функции режима ожидания сети. (Данный аппарат потребляет приблизительно 5 Вт энергии.)

### ■ Фильтр MAC-адреса

Установка фильтра MAC-адреса для ограничения доступа к данному аппарату со стороны других сетевых устройств.

#### Вид

Включение или выключение фильтра MAC-адреса.

##### Настройки

Выкл. (по умолчанию)	Выключение фильтра MAC-адреса.
Вкл.	Включение фильтра MAC-адреса. В настройке "Настройка адреса" укажите MAC-адреса сетевых устройств, которым разрешен доступ к данному аппарату.

#### Настройка адреса

Определяет MAC-адреса (до 10 адресов) сетевых устройств, которым разрешен доступ к данному аппарату, если для настройки "Вид" установлено значение "Вкл.":

## Мульти Zone

Конфигурация настроек нескольких зон.

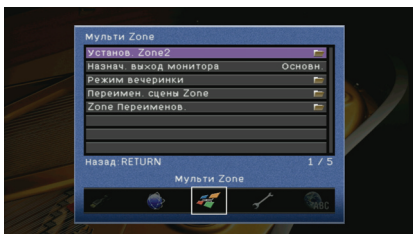

### ■ Установ. Zone2

Конфигурация настроек выходных аудиосигналов для Zone2.

#### □ Громкость

Для включения и выключения регулировки громкости выхода в Zone2.

##### Настройки

Фиксиров.	Выключение регулировки громкости выхода в Zone2.
Переименов. (по умолчанию)	Включение регулировки громкости выхода в Zone2.



- Эта настройка доступна только тогда, когда колонки Zone2 подключены к аппарату через внешний усилитель (р.77).

#### □ Максимальная громкость

Установка максимальной громкости Zone2, чтобы звук не был слишком громким.

##### Диапазон настройки

от -30,0 дБ до +15,0 дБ (с шагом 5,0 дБ), +16,5 дБ

##### По умолчанию

+16,5 дБ

#### □ Начальная громкость

Установка начальной громкости Zone2 во время включения данного аппарата.

##### Настройки

Выкл. (по умолчанию)	Установка уровня, при котором данный аппарат был в последний раз переведен в режим ожидания.
Вкл.	Установка значения "Mute" или от -80,0 дБ до +16,5 дБ (с шагом 0,5 дБ). (Эта настройка действует только в том случае, если ее значение ниже значения настройки "Максимальная громкость".)

#### □ Mono

Переключение между стереофоническим и монофоническим выводом для Zone2.

##### Настройки

Выкл. (по умолчанию)	Воспроизведение стереозвука в Zone2.
Вкл.	Воспроизведение монофонического звука в Zone2.

### ■ Назнач. выход монитора

Выберите зону, в которой будут использоваться гнезда MONITOR OUT/ZONE OUT (COMPONENT VIDEO, S VIDEO и VIDEO).

##### Настройки

Основная (по умолчанию), Zone2



- Преобразование видеосигнала между аналоговыми видео гнездами не работает для видеовыхода в Zone2. Для просмотра видеоизображения, воспроизводимого соответствующим устройством на мониторе Zone2, необходимо подключить монитор к данному аппарату так же, как к нему подключено видеоустройство.

### ■ Режим вечеринки

Включение/выключение режима вечеринки (с. 80).

##### Возможное значение

Цель: Zone 2

##### Настройки

Откл.	Выключение режима вечеринки.
Вкл. (по умолчанию)	Включение режима вечеринки. При каждом нажатии PARTY на пульте ДУ режим вечеринки включается или выключается.

### ■ Переимен. сцены Zone

Изменение названия сцены (для Zone2), отображаемого на дисплее передней панели или экране телевизора.

#### ■ Процедура настройки

- 1 Выберите "Zone2" и нажмите ENTER.
- 2 С помощью клавиш курсора выберите сцену, которую необходимо переименовать, и нажмите ENTER.

- 3** Нажмите ENTER, измените название с помощью клавиш курсора, затем нажмите ENTER еще раз.

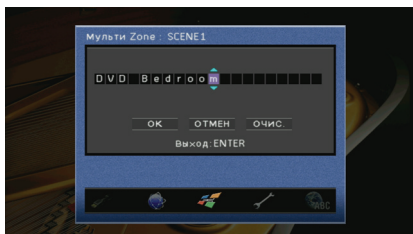

- 4** С помощью клавиш курсора выберите “ОК” и нажмите ENTER.



- Чтобы удалить введенные данные, нажмите “ОЧИС”.

- 5** Для выхода из меню нажмите клавишу ON SCREEN.

## ■ Zone Переименов.

Изменение названия зоны, отображаемого на дисплее передней панели или экране телевизора.

### ■ Процедура настройки

- 1** С помощью клавиш курсора выберите зону, которую необходимо переименовать, и нажмите ENTER.
- 2** Нажмите ENTER, измените название с помощью клавиш курсора, затем нажмите ENTER еще раз.

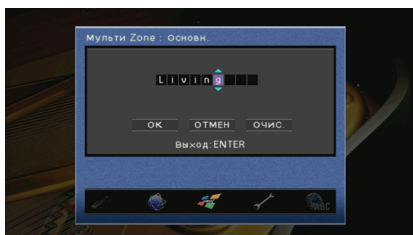

- 3** С помощью клавиш курсора выберите “ОК” и нажмите ENTER.



- Чтобы удалить введенные данные, нажмите “ОЧИС”.

- 4** Для выхода из меню нажмите клавишу ON SCREEN.

## Функция

Настройка функций, упрощающих использование данного аппарата.

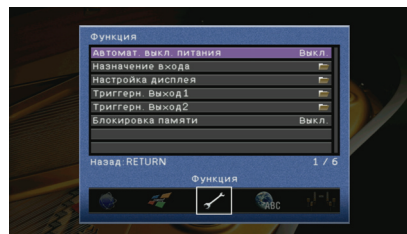

### ■ Автомат. выкл. питания

Установка периода времени для автоматического перехода в режим ожидания. Если в течение заданного периода времени данный аппарат не используется, он автоматически переходит в режим ожидания.

#### Настройки

Выкл.	Выключение автоматического перехода данного аппарата в режим ожидания.
4 часа, 8 часов, 12 часов	Включение автоматического перехода данного аппарата в режим ожидания, если в течение заданного периода времени на нем не производятся никакие действия.

#### По умолчанию

Модели для Великобритании и Европы: 8 часов  
Другие модели: Выкл.

## ■ Назначение входа

Назначение гнезд COMPONENT VIDEO, COAXIAL и OPTICAL другому источнику входного сигнала.

### ■ Процедура настройки

Пример: назначение гнезда OPTICAL (5) источнику входного сигнала "AV2".

**1** С помощью клавиш курсора выберите ячейку на пересечении "AV2" и "Optical" и нажмите ENTER.

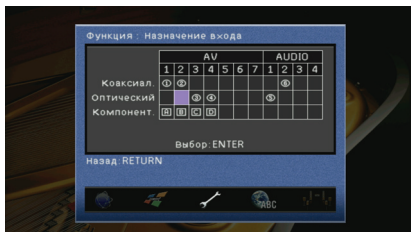

**2** С помощью клавиш курсора выберите "5" и нажмите ENTER.

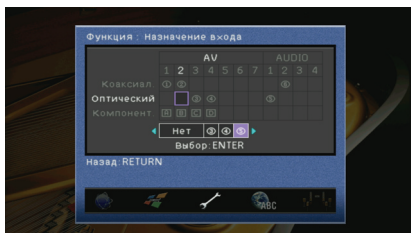

**3** Для выхода из меню нажмите клавишу ON SCREEN.



- Одновременно назначить гнезда COAXIAL и OPTICAL одному источнику входного сигнала невозможно.

## ■ Настройка дисплея

Настройка параметров работы дисплея передней панели и экрана телевизора.

### □ Дисплей передней панели

Конфигурация настроек дисплея передней панели.

#### Регулировка яркости

Регулирование яркости дисплея передней панели.

##### Диапазон настройки

от -4 до 0 (чем выше значение, тем ярче)

##### По умолчанию

0

### Прокрутка

Установка способа прокрутки для дисплея передней панели.

Прокрутка дисплея осуществляется автоматически, если текст превышает 14 символов.

#### Настройки

Продолжать (по умолчанию)	Выбор непрерывной прокрутки дисплея.
Однораз.	Выбор однократной прокрутки всех символов и остановки прокрутки с отображением только первых 14 символов.

### □ Воспроизв. Экран

Эта настройка определяет, выполняется ли отображение коротких сообщений на экране телевизора при управлении данным аппаратом (выбор входного сигнала, регулировка громкости и т. д.).

#### Настройки

Вкл. (по умолчанию)	Короткие сообщения отображаются на экране телевизора.
Выкл.	Короткие сообщения не отображаются на экране телевизора.

### □ Обои

Выбор обоев, отображаемых на экране телевизора.

#### Настройки

Изображение1, Изображение2, Изображение3	Отображение на экране телевизора выбранного изображения при отсутствии видеосигнала.
Серые	Отображение на экране телевизора серого фона при отсутствии видеосигнала.

## ■ Триггерн. Выход1, Триггерн. Выход2

Настройка функционирования гнезда TRIGGER OUT 1~2 синхронно с состоянием питания каждой зоны или переключением входа.

### □ Режим триггера

Определение условия для функционирования гнезда TRIGGER OUT.

#### Настройки

Питание (по умолчанию)	Функционирование гнезда TRIGGER OUT будет синхронизировано с состоянием питания зоны, заданной параметром "Целевая Zone".
Источник	Функционирование гнезда TRIGGER OUT будет синхронизировано с переключением входа в зоне, заданной параметром "Целевая Zone". Электронный сигнал передается в соответствии со значением настройки "Источник".
Ручной	Выберите эту настройку для переключения уровня выходного сигнала вручную для передачи электронного сигнала в режиме "Ручн.":

### □ Целевая Zone

Определение зоны, с которой будут синхронизированы функции гнезда TRIGGER OUT.

#### Настройки

Основн.	Если для настройки "Режим триггера" выбрано значение "Питание", передача электронного сигнала будет синхронизирована с состоянием питания основной зоны. Если для настройки "Режим триггера" выбрано значение "Источник", передача электронного сигнала будет синхронизирована с переключением входа в основной зоне.
Zone2	Если для настройки "Режим триггера" выбрано значение "Питание", передача электронного сигнала будет синхронизирована с состоянием питания зоны Zone2. Если для настройки "Режим триггера" выбрано значение "Источник", передача электронного сигнала будет синхронизирована с переключением входа в зоне Zone2.
Все (по умолчанию)	Если для настройки "Режим триггера" выбрано значение "Питание", передача электронного сигнала будет синхронизирована с состоянием питания основной зоны или зоны Zone2. Если для настройки "Режим триггера" выбрано значение "Источник", передача электронного сигнала будет синхронизирована с переключением входа в основной зоне или в зоне Zone2.

### □ Источник

Установка уровня выходного сигнала электронного сигнала, передаваемого с каждым переключением входа, если для настройки "Режим триггера" выбрано значение "Источник".

#### Возможные значения

AV1~7, V-AUX, AUDIO1~4, PHONO, TUNER, (сетевые источники), USB, DOCK, MULTI CH

#### Настройки

Низкий	Прекращение передачи электронного сигнала при переключении указанного источника входного сигнала в эту опцию.
Высокий (по умолчанию)	Передача электронного сигнала при переключении указанного источника входного сигнала в эту опцию.

### □ Ручн.

Ручное переключение уровня выходного сигнала для передачи электронного сигнала, если для настройки "Режим триггера" установлено значение "Ручн.". Эту настройку можно также использовать для проверки правильности работы внешнего компонента, подключенного через гнездо TRIGGER OUT.

#### Возможные значения

Низкий	Прекращение передачи электронного сигнала.
Высокий (по умолчанию)	Передача электронного сигнала.

## ■ Блокировка памяти

Исключение возможности случайного изменения настроек.

#### Настройки

Выкл. (по умолчанию)	Настройки не защищены.
Вкл.	Осуществляется защита настроек до тех пор, пока не будет выбрано значение "Выкл.":

## Язык

Выбор языка экранного меню.

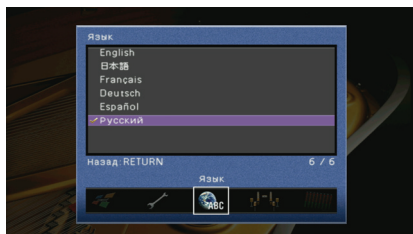

### Настройки

English (по умолчанию)	Английский
日本語	Японский
Français	Французский
Deutsch	Немецкий
Español	Испанский
Русский	Русский



- Информация на дисплее передней панели отображается только на английском языке.

## Просмотр информации о данном аппарате (меню “Информация”)

Можно просмотреть информацию о данном аппарате на экране телевизора.

- 1 Нажмите ON SCREEN.
- 2 С помощью клавиш курсора выберите “Информация” и нажмите ENTER.

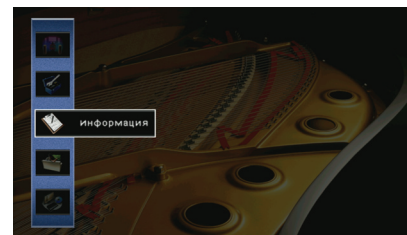

- 3 С помощью клавиш курсора (</>) выберите тип информации.

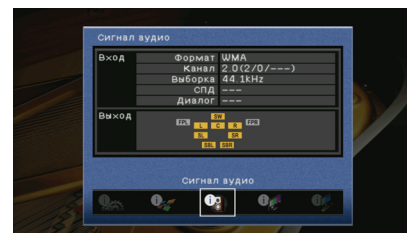

- 4 Для выхода из меню нажмите клавишу ON SCREEN.

## Типы информации

### ■ Сигнал аудио

Отображение информации о текущем аудиосигнале.

Вход	Формат	Аудиоформат входного сигнала.
	Канал	Число каналов источника во входном сигнале (фронтальных/ окружающего звучания/LFE). Например, "5.1 (3/2/0.1)" означает общее число каналов "5.1ch" (3 фронтальных канала, 2 канала окружающего звучания и канал LFE).
	Выборка	Число выборок в секунду во входном цифровом сигнале.
	СПД	Количество данных в секунду во входном потоковом сигнале.
	Диалог	Уровень нормализации диалогов во входном потоковом сигнале.
Выход	Разъемы колонок, через которые выводятся сигналы.	



- Даже если данный аппарат настроен на непосредственный вывод потоковых сигналов, сигнал может преобразовываться в зависимости от характеристик и настроек воспроизводящего устройства.

### ■ Сигнал видео

Отображение информации о текущем видеосигнале.

Сигнал HDMI	Присутствие или отсутствие входного или выходного сигнала HDMI.
Разрешение HDMI	Разрешение входного сигнала (аналогового или HDMI) и выходного сигнала (HDMI).
Аналог разреш.	Разрешение входного сигнала (аналогового) и выходного сигнала в гнездах MONITOR OUT (аналогового).
Ошиб. HDMI	Ошибки, связанные с HDMI. Ошибка HDCP (HDCP Error). Телевизор не поддерживает широкополосную цифровую защиту авторских прав (HDCP). Слишком много устройств (Device Over). Количество устройств, подключенных к разъему HDMI OUT, превышает максимально допустимое.

### ■ HDMI-монитор

Отображение информации о телевизорах, подключенных к гнездам HDMI OUT. Используйте клавиши курсора ( $\Delta/\nabla$ ) для переключения между "OUT1" и "OUT2".

Интерфейс	Интерфейс телевизора.
Видео разрешение	Разрешения, поддерживаемые телевизором.

### ■ Сеть

Отображение информации о сети на данном аппарате.

IP адрес	IP адрес.
Маска подсети	Маска подсети.
Шлюз по умолчанию	IP адрес шлюза по умолчанию.
Сервер DNS (P)	IP адрес основного сервера DNS.
Сервер DNS (S)	IP адрес дополнительного сервера DNS.
MAC адрес	MAC-адрес.
Статус	Состояние сетевого подключения.

### ■ Система

Отображение информации о системе на данном аппарате.

Дистанционный ID	Значение идентификационного кода ДУ основного устройства (с. 114).
ТВ-формат	Значение типа видеосигнала данного аппарата (с. 114).
Импеданс колонки	Значение импеданса колонок данного аппарата (с. 113).
Системный ID	Системный идентификационный код.
Версия встроен. ПО	Версия встроенного программного обеспечения, установленного на данном аппарате.



- При обнаружении данным аппаратом по сети более поздней версии встроенного программного обеспечения в правом верхнем углу значков "Информация" и "Система" появится "!" (восклицательный знак), а на экране будет отображаться соответствующее сообщение. Чтобы обновить встроенное программное обеспечение данного аппарата, нажмите ENTER на этом экране и выполните процедуру, описанную в разделе "Обновление встроенного программного обеспечения данного аппарата" (с.121).

### ■ Зона

Отображение информации о зоне Zone2.

Вход	Источник входного сигнала, выбранный для зоны Zone2.
Громкость	Значение громкости для Zone2.

## Конфигурация системных настроек (меню ADVANCED SETUP)

Можно настроить параметры системы данного аппарата с дисплея передней панели.

- 1 Переведите данный аппарат в режим ожидания.
- 2 Удерживая клавишу STRAIGHT на передней панели, нажмите MAIN ZONE .

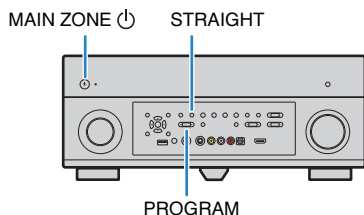

- 3 Нажмите PROGRAM, чтобы выбрать элемент.
- 4 Несколько раз нажмите STRAIGHT, чтобы выбрать настройку.
- 5 Нажмите кнопку MAIN ZONE , чтобы переключить аппарат в режим ожидания, а затем снова включите его.  
Новые настройки вступают в силу.

## Элементы меню ADVANCED SETUP

Элемент	Функция	Стр.
SPEAKER IMP.	Изменение значения импеданса колонок.	113
REMOTE SENSOR	Включение и выключение сенсора ДУ на основном устройстве.	114
REMOTE CON AMP	Выбор идентификационного кода ДУ основного устройства.	114
TUNER FRQ STEP	(Только модель для Азии и общая модель.) Изменение значения шага частоты.	114
TV FORMAT	Переключение типа видеосигнала.	114
MONITOR CHECK	Удаление ограничения для выходного видеосигнала HDMI.	115
RECOV./BACKUP	Создание резервной копии настроек аппарата или восстановление настроек из резервной копии.	115
INITIALIZE	Восстановление значений по умолчанию.	115
FIRM UPDATE	Обновление встроенного программного обеспечения.	116
VERSION	Проверка текущей версии встроенного программного обеспечения, установленного на данном аппарате.	116

## Изменение значения импеданса колонок (SPEAKER IMP.)



Изменение значений импеданса колонок аппарата в зависимости от импеданса подключенных колонок.

### Настройки

6 Ω MIN	Выберите эту настройку при подключении к данному аппарату колонок на 6 Ом. Можно также использовать колонки на 4 Ом в качестве фронтальных.
8 Ω MIN (по умолчанию)	Выберите эту настройку при подключении к данному аппарату колонок на 8 Ом или выше.

## Включение и выключение сенсора ДУ (REMOTE SENSOR)



Включение и выключение сенсора ДУ на основном устройстве. Когда сенсор ДУ выключен, управлять аппаратом с помощью пульта ДУ невозможно.

### Настройки

ON (по умолчанию)	Включение сенсора ДУ.
OFF	Выключение сенсора ДУ.

## Выбор идентификационного кода ДУ (REMOTE CON AMP)



Выберите идентификационный код основного устройства таким образом, чтобы он совпадал с идентификационным кодом пульта ДУ (по умолчанию ID1). При использовании нескольких ресиверов Yamaha AV можно установить для каждого пульта ДУ уникальный идентификационный код, соответствующие его ресиверу.

### Настройки

ID1 (по умолчанию), ID2

### ■ Изменение идентификационного кода ДУ пульта ДУ

Выполняйте каждый из следующих шагов в течение 1 минуты. В противном случае настройка будет автоматически отменена.

- 1 **Нажмите клавишу CODE SET на пульте ДУ с помощью остроконечного предмета, например шариковой ручки.**
- 2 **Нажмите SOURCE/RECEIVER.**
- 3 **С помощью цифровых клавиш введите “5019” (ID1) или “5020” (ID2).**

Если регистрация идентификационного кода ДУ выполнена успешно, SOURCE/RECEIVER мигнет дважды.

Если этот индикатор мигнет 6 раз, то регистрация не выполнена. Повторите процедуру, начиная с шага 1.



- Зарегистрированные коды пульта ДУ (с. 117) сохранятся, даже если будет изменен идентификационный код ДУ.

## Изменение значения шага частоты (TUNER FRQ STEP)

(Только модель для Азии и общая модель.)



Изменение значения шага частоты данного аппарата в зависимости от конкретной среды прослушивания.

### Настройки

FM100/AM10	Выберите эту настройку для регулировки частоты FM с шагом 100 кГц, а частоты AM с шагом 10 кГц.
FM50/AM9 (по умолчанию)	Выберите эту настройку для регулировки частоты FM с шагом 50 кГц, а частоты AM с шагом 9 кГц.

## Переключение типа видеосигнала (TV FORMAT)



Переключение типа видеосигнала данного аппарата в соответствии с форматом телевизора.

### Настройки

NTSC, PAL

### По умолчанию

Модели для Канады, Кореи и общая модель: NTSC

Другие модели: PAL

## Удаление ограничения для выходного видеосигнала HDMI (MONITOR CHECK)



MONITOR CHECK  
YES

Данный аппарат автоматически определяет разрешения, которые поддерживаются телевизором, подключенным к гнездам HDMI OUT.

Если независимо от полученных результатов необходимо выбрать разрешение в разделе “Разрешение” (с.104), либо данное устройство неправильно определяет разрешение, отключите функцию проверки экрана.

### Настройки

YES (по умолчанию)	Включение функции проверки экрана. (Будут выводиться только видеосигналы с разрешением, которое поддерживается телевизором.)
SKIP	Отключение функции проверки экрана. (Будут выводиться видеосигналы с заданным разрешением независимо от совместимости с телевизором.)



- Если после установки для настройки “MONITOR CHECK” значения “SKIP” управление данным аппаратом затруднено из-за невозможности отображения видеосигнала с данного аппарата на телевизоре, верните для этой настройки значение “YES”.

## Создание резервной копии и восстановление настроек (RECOV./BACKUP)



RECOV./BACKUP  
BACKUP

Создание резервной копии настроек аппарата или восстановление настроек из резервной копии.

### ■ Процедура создания резервной копии/восстановления

- 1 Нажмите клавишу STRAIGHT несколько раз, чтобы выбрать “BACKUP” или “RECOVERY”; а затем нажмите INFO, чтобы начать процесс.

#### Возможные значения

BACKUP	Создание резервной копии настроек аппарата во внутренней памяти.
RECOVERY	Восстановление настроек аппарата из резервной копии (возможно только после создания резервной копии).

#### Примечание

- Не выключайте аппарат во время восстановления настроек. В противном случае настройки могут быть восстановлены неправильно.
- Резервная копия не содержит информации о пользователе (учетная запись пользователя, пароль и т. п.) или информации о данном аппарате (MAC-адрес, IP адрес и т. п.).

## Восстановление значений по умолчанию (INITIALIZE)



INITIALIZE  
CANCEL

Восстановление настроек по умолчанию для выбранного элемента.

#### Возможные значения

VIDEO	Восстановление настроек по умолчанию для конфигураций видеоизображения.
ALL	Восстановление настроек по умолчанию для данного аппарата.
CANCEL	Отмена инициализации.

## Обновление встроенного программного обеспечения (FIRM UPDATE)

Время от времени появляется новое встроенное программное обеспечение, включающее новые функции и усовершенствования продукта. Его можно загрузить с нашего веб-сайта. Если данный аппарат подключен к Интернету, то можно загрузить встроенное ПО через сеть. Подробные данные приведены в информации к обновлению.



### ■ Процедура обновления встроенного ПО

Не выполняйте эту процедуру, если не требуется обновление встроенного ПО. Перед обновлением встроенного программного обеспечения обязательно прочитайте информацию, поставляемую вместе с обновлениями.

**1** Нажмите клавишу **STRAIGHT** несколько раз, чтобы выбрать “USB” или “NETWORK”, а затем нажмите **INFO**, чтобы начать обновление встроенного ПО.

#### Возможные значения

USB	Обновление встроенного ПО с использованием запоминающего устройства USB.
NETWORK	Обновление встроенного программного обеспечения через сеть.



- При обнаружении данным аппаратом через сеть новой версии встроенного программного обеспечения после нажатия клавиши ON SCREEN на экране появится соответствующее сообщение. В этом случае можно обновить встроенное программное обеспечение данного аппарата, выполнив процедуру, описанную в разделе “Обновление встроенного программного обеспечения данного аппарата” (с.121).

## Проверка версии встроенного программного обеспечения (VERSION)

Проверка текущей версии встроенного программного обеспечения, установленного на данном аппарате.



- Версию встроенного программного обеспечения можно также проверить в пункте “Система” (с.112) меню “Информация”.



## Управление внешними устройствами с помощью пульта ДУ

Установив код для внешних устройств (BD/DVD-проигрыватели и т. д.), вы сможете управлять ими с помощью пульта ДУ данного аппарата.



- Управлять внешними устройствами, не имеющими сенсора дистанционного управления, невозможно.
- Убедитесь, что установлен код пульта ДУ внешнего устройства "ID1". Если выбран другой код, управление с помощью пульта ДУ может не работать надлежащим образом.
- Если пульт ДУ будет оставлен без батареек более чем на 2 минуты, это может привести к сбросу сохраненных кодов ДУ. В этом случае необходимо вставить новые батарейки и настроить коды еще раз.



- Когда функции управления HDMI этого аппарата и воспроизводящего устройства (например, BD/DVD-проигрывателя) включены, этим устройством можно управлять с помощью пульта ДУ без сохранения кода ДУ.

## Настройка кода ДУ телевизора

Установив код дистанционного управления для телевизора, вы сможете управлять им с помощью пульта ДУ данного аппарата.



- Также можно зарегистрировать код ДУ телевизора на клавиши выбора входа (с. 118). В этом случае можно использовать клавиши курсора или цифровые клавиши для управления телевизором в зависимости от модели. Однако необходимо нажать соответствующую клавишу выбора входа для воспроизведения аудиосигнала телевизора на этом аппарате.
- (только моделей для Китая, Кореи, Великобритании и Европы)  
Можно также назначить функцию каждой клавише, воспользовавшись функцией обучения (р.119).

### 1 Воспользуйтесь разделом "Поиск кода ДУ" на CD-диске для поиска кода ДУ, соответствующего вашему телевизору.



- При наличии нескольких кодов ДУ сначала установите первый код в списке, а если он не будет функционировать, попробуйте установить другие коды.

### 2 Нажмите кнопку CODE SET с помощью остроконечного предмета, например шариковой ручки.

SOURCE/RECEIVER мигнет дважды.

Выполняйте каждый из следующих шагов в течение 1 минуты. В противном случае настройка будет отменена. В этом случае повторите операции с шага 2.

### 3 Нажмите клавишу TV

### 4 С помощью цифровых клавиш введите 4-значный код дистанционного управления.

Если установка кода ДУ выполнена успешно, клавиша SOURCE/RECEIVER мигнет дважды.

Если индикатор мигнет 6 раз, то регистрация не выполнена. Повторите процедуру, начиная с шага 2.

## Управление телевизором

После установки кода ДУ для телевизора им можно управлять с помощью клавиш управления телевизором независимо от выбранного источника входного сигнала на этом аппарате.

Клавиши управления телевизором	INPUT	Переключение видеовходов телевизора.
	MUTE	Приглушение аудиовыхода телевизора.
	TV VOL	Регулировка громкости телевизора.
	TV CH	Переключение каналов телевизора.
	TV 	Включение/выключение телевизора.

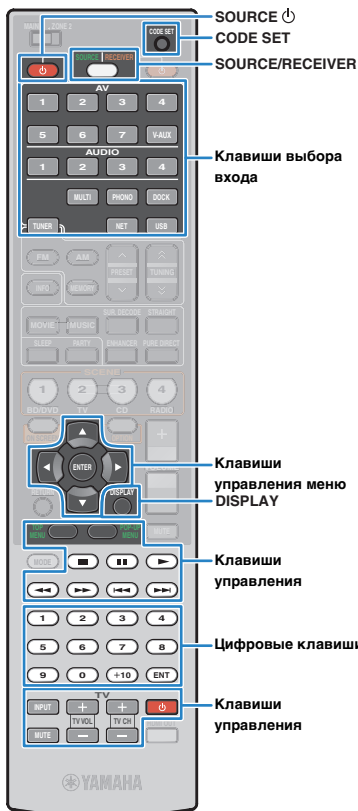

## Установка кодов ДУ для управления воспроизводящими устройствами

Установив коды ДУ для воспроизводящих устройств, ими можно управлять с помощью пульта ДУ данного аппарата. Поскольку коды ДУ назначаются каждой клавише выбора источника входного сигнала, при выборе источника входного сигнала пульт ДУ сразу же переключается на управление соответствующим устройством.



- На заводе код CD-проигрывателя Yamaha (5095) назначается клавише AUDIO2. Другим клавишам выбора входного сигнала коды ДУ не назначены.
- (только моделей для Китая, Кореи, Великобритании и Европы) Можно также назначить функцию каждой клавише, воспользовавшись функцией обучения (р.119).

### 1 Воспользуйтесь разделом “Поиск кода ДУ” на CD-диске для поиска кода ДУ, соответствующего вашему воспроизводящему устройству.



- При наличии нескольких кодов ДУ сначала установите первый код в списке, а если он не будет функционировать, попробуйте установить другие коды.

### 2 Нажмите кнопку CODE SET с помощью остроконечного предмета, например шариковой ручки.

SOURCE/RECEIVER мигнет дважды.

Выполняйте каждый из следующих шагов в течение 1 минуты. В противном случае настройка будет отменена. В этом случае повторите операцию с шага 2.

### 3 Нажмите соответствующую клавишу выбора входа.

Например, для установки кода ДУ воспроизводящего устройства, подключенного к гнезду AV1, нажмите клавишу AV1.

### 4 С помощью цифровых клавиш введите 4-значный код дистанционного управления.

Если регистрация кода ДУ выполнена успешно, клавиша SOURCE/RECEIVER мигнет дважды.

Если индикатор мигнет 6 раз, то регистрация не выполнена. Повторите процедуру, начиная с шага 2.



- Подробнее о регистрации клавиши выбора входного сигнала с присвоенным кодом ДУ на соответствующую клавишу SCENE см. в разделе “Настройка назначения сцены” (с.50).

## Управление воспроизводящим устройством

После установки кода ДУ для воспроизводящего устройства им можно управлять с помощью следующих клавиш, выбрав соответствующий источник входного сигнала или сцену.



- Нажатием клавиши SOURCE/RECEIVER можно переключать устройства (этот аппарат и внешние устройства) для управления с помощью клавиш управления меню, DISPLAY и цифровых клавиш. Управление данным аппаратом осуществляется в том случае, если клавиша SOURCE/RECEIVER горит оранжевым цветом, а внешним устройством – если клавиша SOURCE/RECEIVER горит зеленым цветом. Например, если зарегистрировать код ДУ внешнего устройства на клавишу TUNER, то когда клавиша SOURCE/RECEIVER горит оранжевым цветом, можно управлять встроенным в этот аппарат FM/AM-радиоприемником, а когда клавиша SOURCE/RECEIVER горит зеленым цветом – можно управлять внешним устройством.

SOURCE		Включение и выключение воспроизводящего устройства.
Клавиши управления меню	Клавиши курсора	Выбор пункта.
	ENTER	Подтверждение выбранного пункта.
	RETURN	Возврат к предыдущему экрану.
DISPLAY		Переключение информации на дисплее.
Клавиши управления внешним устройством	TOP MENU	Отображение главного меню.
	POP-UP MENU	Отображение всплывающего меню.
		Остановка воспроизведения.
		Временная остановка воспроизведения.
		Запуск воспроизведения выбранной песни или видео.
		Переход вперед/назад (удерживайте клавишу).
		Быстрый переход вперед/назад.
Цифровые клавиши		Ввод числовых значений.
Клавиши управления телевизором		Управление телевизором (с. 117).



- Эти клавиши работают только при наличии соответствующей функции на воспроизводящем устройстве и возможности управлять ею с помощью инфракрасного пульта дистанционного управления.



## Программирование с других пультов ДУ (запоминание)

(только моделей для Китая, Кореи, Великобритании и Европы)  
 Пульт ДУ данного аппарата может принимать сигналы ДУ от других пультов ДУ и запоминать операции пульта ДУ. Если не удастся найти код ДУ для воспроизводящего устройства или если клавиша на пульте ДУ не функционирует после назначения кода ДУ, воспользуйтесь данным режимом запоминания, чтобы назначить функцию каждой клавише.

### 1 Нажмите кнопку CODE SET с помощью остроконечного предмета, например шариковой ручки.

SOURCE/RECEIVER мигнет дважды.  
 Выполняйте каждый из следующих шагов в течение 1 минуты. В противном случае настройка будет отменена. В этом случае повторите операции с шага 1.

### 2 Нажмите одну из следующих клавиш в зависимости от типа устройства.

**Для воспроизводящего устройства:** нажмите клавишу выбора входного сигнала (соответствуют входным гнездам, к которым подключено устройство).  
**Для телевизора:** нажмите клавишу TV (с иконкой телевизора).

### 3 С помощью цифровых клавиш введите “9990”:

### 4 Направьте инфракрасные передатчики пультов ДУ друг на друга.

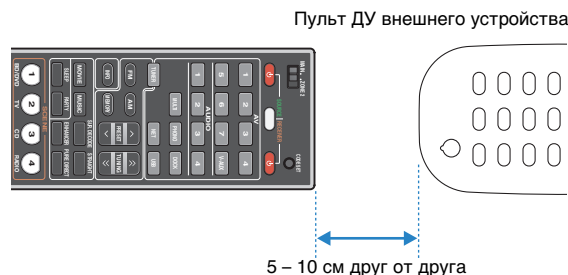

### 5 Выполните каждый из следующих шагов в течение 10 секунд.

① На данном аппарате нажмите одну из следующих клавиш, которым необходимо назначить функцию.

**Для воспроизводящего устройства:** SOURCE (с иконкой), клавиши управления меню, клавиши управления внешним устройством

**Для телевизора:** клавиши управления телевизором

② На внешнем устройстве нажмите клавишу, с которой запоминалась операция.

После завершения запоминания операции индикатор SOURCE/RECEIVER дважды мигнет.

Если он мигнет 6 раз, то запоминание не выполнено. Повторите шаг 5.

### 6 Повторяйте шаг 5, пока операция не будет запомнена.

### 7 Нажмите кнопку CODE SET с помощью остроконечного предмета, например шариковой ручки.

SOURCE/RECEIVER мигнет один раз.

#### Примечание

- Нажатием клавиши SOURCE/RECEIVER на шаге 2 можно назначить функции внешнего ресивера клавишам управления меню, клавишам управления внешним устройством и цифровым клавишам. Однако в этом случае с помощью этих клавиш нельзя будет управлять данным аппаратом. Чтобы восстановить коды ДУ для данного аппарата, выполните следующие шаги.

- ① Нажмите кнопку CODE SET с помощью остроконечного предмета, например шариковой ручки.
- ② Нажмите SOURCE/RECEIVER.
- ③ С помощью цифровых клавиш введите “9992”.



## Переустановка кодов ДУ

### ■ Переустановка всех кодов ДУ

Можно переустановить все коды управления ДУ (включая функции, запомненные с других пультов ДУ [только моделей для Китая, Кореи, Великобритании и Европы]) и восстановить настройки по умолчанию.



- Настройки для управления устройствами воспроизведения после выбора сцены (с. 50) также будут сброшены.

#### 1 Нажмите кнопку CODE SET с помощью остроконечного предмета, например шариковой ручки.

SOURCE/RECEIVER мигнет дважды.

Выполняйте каждый из следующих шагов в течение 1 минуты. В противном случае настройка будет отменена. В этом случае повторите операции с шага 1.

#### 2 Нажмите SOURCE/RECEIVER.

#### 3 С помощью цифровых клавиш введите “9981”:

После успешного сброса кодов ДУ клавиша SOURCE/RECEIVER дважды мигнет.

Если эта кнопка мигнет 6 раз, то сброс не выполнен. Повторите процедуру, начиная с шага 1.

### ■ Очистка функций, запомненных с других пультов ДУ (только моделей для Китая, Кореи, Великобритании и Европы)

#### □ Очистка назначения каждой клавиши

#### 1 Нажмите кнопку CODE SET с помощью остроконечного предмета, например шариковой ручки.

SOURCE/RECEIVER мигнет дважды.

Выполняйте каждый из следующих шагов в течение 1 минуты. В противном случае настройка будет отменена. В этом случае повторите операции с шага 1.

#### 2 Нажмите одну из следующих клавиш, чтобы выбрать устройство, для которого будут очищены назначения клавиш.

**Для воспроизводящего устройства:** нажмите клавишу выбора входного сигнала.

**Для телевизора:** нажмите клавишу TV ⏻.

#### 3 С помощью цифровых клавиш введите “9991”:

#### 4 Нажмите клавишу, которую нужно переустановить.

После успешной очистки назначения клавиш индикатор SOURCE/RECEIVER дважды мигнет.

Если кнопка мигнет 6 раз, то очистка не выполнена. Повторите процедуру, начиная с шага 2.

#### 5 Повторяйте шаг 4, пока назначения клавиш не будут очищены.

#### 6 Нажмите кнопку CODE SET с помощью остроконечного предмета, например шариковой ручки.

SOURCE/RECEIVER мигнет один раз.

#### □ Очистка назначений клавиш для каждого источника входного сигнала.

#### 1 Нажмите кнопку CODE SET с помощью остроконечного предмета, например шариковой ручки.

SOURCE/RECEIVER мигнет дважды.

Выполняйте каждый из следующих шагов в течение 1 минуты. В противном случае настройка будет отменена. В этом случае повторите операции с шага 1.

#### 2 Нажмите одну из следующих клавиш, чтобы выбрать устройство, для которого будут очищены назначения клавиш.

**Для воспроизводящего устройства:** нажмите клавишу выбора входного сигнала.

**Для телевизора:** нажмите клавишу TV ⏻.

#### 3 С помощью цифровых клавиш введите “9992”:

После успешной очистки назначения клавиш индикатор SOURCE/RECEIVER дважды мигнет.

Если кнопка мигнет 6 раз, то очистка не выполнена. Повторите процедуру, начиная с шага 1.

## Обновление встроенного программного обеспечения данного аппарата

Если аппарат подключен к Интернету, при выходе новой версии встроенного программного обеспечения на экране телевизора появится соответствующее сообщение. В этом случае выполните приведенную ниже процедуру, чтобы обновить встроенное программное обеспечение данного аппарата.

### Примечание

- Не управляйте этим аппаратом и не отключайте кабель питания или сетевой кабель во время обновления встроенного программного обеспечения. Обновление встроенного программного обеспечения занимает примерно 15 минут.



- Можно также обновить встроенное программное обеспечение с помощью запоминающего устройства USB из меню "ADVANCED SETUP" (с. 116).

Если при нажатии клавиши ON SCREEN появляется следующее сообщение, то доступно обновление встроенного программного обеспечения.

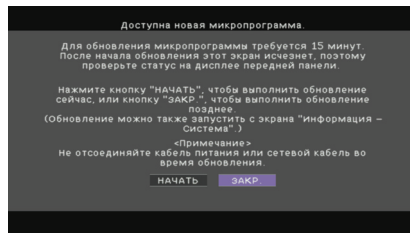

**1** Прочтите экранное описание.

**2** Чтобы начать обновление встроенного программного обеспечения, используйте клавиши курсора для выбора команды "НАЧАТЬ" и нажмите клавишу ENTER.

Экранное меню выключится.

**3** Если на дисплее передней панели появится сообщение "UPDATE SUCCESS PLEASE POWER OFF!"; нажмите клавишу MAIN ZONE  на передней панели.

Обновление встроенного программного обеспечения завершено.



- Если вы хотите выполнить обновление встроенного программного обеспечения позже, выберите в шаге 2 команду "ЗАКР". В этом случае в правом верхнем углу значков "Информация" и "Система" появится "!" (восклицательный знак), а на экране "Система" будет отображаться соответствующее сообщение (с. 112). Обновить встроенное программное обеспечение данного аппарата можно нажатием клавиши ENTER на экране "Система".

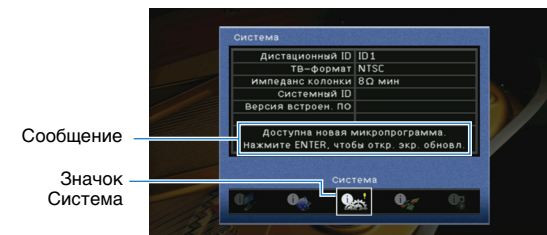
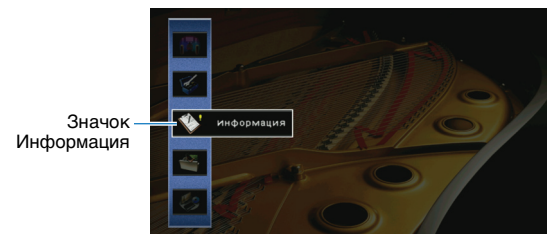

# ПРИЛОЖЕНИЕ

## Часто задаваемые вопросы

### **Новая система колонок не обеспечивает идеального баланса звучания...**

Если вы сменили систему колонок, используйте меню “Автоматическая настройка” для оптимизации настроек колонок еще раз (с. 41). Чтобы настроить колонки вручную, используйте раздел “Ручная настройка” в меню “Настройка” (с. 99).

### **У нас маленькие дети и мы хотели бы установить ограничение на громкость...**

Если маленький ребенок случайно нажмет клавишу пульта ДУ или основного устройства, звук может неожиданно стать громким. Это может нанести вред здоровью или привести к повреждению аппарата или колонок. Рекомендуется заранее установить ограничение для максимальной громкости данного аппарата в разделе “Максимальная громкость” меню “Настройка” (с. 103). Также можно установить максимальную громкость для Zone2 (с. 107).

### **Я был напуган внезапным громким звуком, раздавшимся при включении аппарата...**

По умолчанию устанавливается тот уровень громкости, который был при переходе в режим ожидания. Чтобы установить определенный уровень громкости, используйте параметр “Начальная громкость” и задайте громкость, которая будет применяться при включении данного ресивера (с. 103). Также можно установить начальную громкость для Zone2 (с. 107).

### **Я подключил соединения HDMI, но HDMI Контроль не работает...**

Чтобы использовать функцию HDMI Контроль, необходимо выполнить настройку связи для управления HDMI (с. 133). После подключения устройств с поддержкой управления HDMI (телевизор, BD/DVD-проигрыватели и т. д.) к этому аппарату, необходимо включить управление HDMI на каждом устройстве и выполнить настройку связи для управления HDMI ( ). Эту настройку необходимо выполнять каждый раз при подключении нового устройства с поддержкой управления HDMI к системе. Сведения о работе функции управления HDMI между телевизором и воспроизводящими устройствами см. в руководствах к каждому из устройств.

### **Я хочу отключить экранные сообщения, отображаемые во время операций...**

По умолчанию при управлении этим аппаратом (выбор входного сигнала, регулировка громкости и т. д.) на экране телевизора отображаются короткие сообщения. Если эти короткие сообщения мешают вам при просмотре кинофильмов и спортивных программ, настройте “Воспроизв. Экран” (с.109) в меню “Настройка”, чтобы отключить эти короткие сообщения.

### **Я хочу исключить возможность случайного изменения настроек...**

Установленные для данного аппарата настройки можно защитить с помощью элемента “Блокировка памяти” в меню “Настройка” (с. 110).

### **Экран управления через веб (с. 82) становится недоступен...**

При использовании DHCP-сервера IP-адрес этого аппарата может меняться при каждом включении. Проверьте IP-адрес этого аппарата “Сеть” (с.112) в меню “Информация”. Кроме того, при включении “Фильтр MAC-адреса” (с.106) необходимо указать MAC-адрес вашего ПК в “Настройка адреса” (с.106), чтобы разрешить ПК доступ к этому аппарату. Сведения о том, как проверить MAC-адрес ПК см. в руководстве к ПК.

### **Входящий в комплект пульт ДУ управляет не только данным аппаратом, но и другим устройством Yamaha, для которого он не предназначен...**

При использовании нескольких продуктов Yamaha поставляемый пульт ДУ может управлять другим устройством Yamaha и пульт ДУ другого устройства может управлять данным аппаратом. В этом случае можно установить для каждого пульта ДУ уникальный идентификационный код, соответствующий его ресиверу (с. 114).

## Поиск и устранение неисправностей



Если аппарат функционирует неправильно, воспользуйтесь приведенной ниже таблицей.

В случае если проблема не указана в таблице, или проблему не удалось устранить, выключите аппарат, отсоедините силовой кабель и обратитесь к ближайшему авторизованному дилеру или в сервисный центр Yamaha.

### Сначала проверьте следующее:

- ① Кабели питания этого аппарата, телевизора и воспроизводящих устройств (BD/DVD-проигрыватель и т. д.) надежно подключены к розеткам сети переменного тока.
- ② Этот аппарат, сабвуфер, телевизор и воспроизводящие устройства (BD/DVD-проигрыватель и т. п.) включены.
- ③ Штекеры каждого кабеля надежно включены в гнезда каждого устройства.

### Питание и система

Возможная неисправность	Вероятная причина	Метод устранения
Питание не включается.	Схема защиты сработала 3 раза подряд.	В качестве меры предосторожности возможность включения питания заблокирована. Обратитесь к ближайшему дилеру или в сервисный центр Yamaha для проведения ремонта.
Питание не выключается.	Завис внутренний микрокомпьютер из-за воздействия сильного электрического напряжения от внешних источников (например, молнии или сильного статического электричества) или из-за падения напряжения электропитания.	Удерживайте кнопку MAIN ZONE  на лицевой панели в течение более чем 10 секунд, чтобы выполнить инициализацию и перезагрузку этого аппарата.
Питание немедленно отключается (режим ожидания).	Аппарат был включен, когда кабель колонки находился в закороченном состоянии.	Скрутите оголенные провода каждой колонки и заново подключите к этому аппарату и колонкам (с. 18).
Аппарат автоматически переходит в режим ожидания.	Сработал таймер сна.	Включите аппарат и повторно запустите воспроизведение.
	Поскольку на этом аппарате не было операций в течение определенного времени, сработала функция автоматического перехода в режим ожидания.	Чтобы отключить функцию перехода в режим ожидания, установите для параметра "Автомат. выкл. питания" в меню "Настройка" значение "Выкл." (с. 108).
	Неверная настройка импеданса колонок.	Настройте импеданс, соответствующий используемым колонкам (с. 113).
Аппарат не управляется.	Сработала схема защиты из-за короткого замыкания.	Скрутите оголенные провода каждой колонки и заново подключите к этому аппарату и колонкам (с. 18).
	Завис внутренний микрокомпьютер из-за воздействия сильного электрического напряжения от внешних источников (например, молнии или сильного статического электричества) или из-за падения напряжения электропитания.	Удерживайте кнопку MAIN ZONE  на лицевой панели в течение более чем 10 секунд, чтобы выполнить инициализацию и перезагрузку этого аппарата.

## Аудио

Возможная неисправность	Вероятная причина	Метод устранения
<b>Отсутствует звук.</b>	Выбран другой источник входного сигнала.	Выберите нужный источник входного сигнала с помощью клавиш выбора входа.
	На вход поступают сигналы, которые аппарат не может воспроизвести.	Этот аппарат не может воспроизводить некоторые цифровые форматы аудиосигнала. Чтобы проверить формат входящего аудиосигнала, используйте "Сигнал аудио" в меню "Информация" (с. 112).
	Соединяющий этот аппарат и воспроизводящее устройство кабель имеет дефект.	Если проблемы соединения отсутствуют, замените кабель.
<b>Не удастся увеличить громкость.</b>	Установлена максимальная громкость.	Используйте параметр "Максимальная громкость" в меню "Настройка", чтобы отрегулировать максимальную громкость (с. 103).
	Не включено какое-либо устройство, подключенное к выходному гнезду аппарата. (Это может происходить из-за устройства AV-ресиверов.)	Включите все устройства, подключенные к выходным гнездам аппарата.
<b>Не слышен звук через определенную колонку.</b>	Источник воспроизведения не содержит сигналов соответствующего канала.	Чтобы проверить, выберите "7ch Stereo" (с. 51).
	Выбранная звуковая программа/декодер не использует соответствующую колонку.	Чтобы проверить, выберите "7ch Stereo" (с. 51).
	Аудиовыход через соответствующую колонку отключен.	Выполните функцию "Автоматическая настройка" (с. 41) или воспользуйтесь функцией "Конфигурация" в меню "Настройка", чтобы изменить настройку колонки (с. 99).
	Громкость соответствующей колонки слишком мала.	Выполните функцию "Автоматическая настройка" (с. 41) или воспользуйтесь параметром "Уровень" в меню "Настройка" для регулировки громкости колонки (с. 101).
	Соединяющий этот аппарат и соответствующую колонку кабель имеет дефект.	Если проблемы соединения отсутствуют, замените кабель колонки.
	Соответствующая колонка неисправна.	Проверьте, заменив колонку другой колонкой. Если проблема сохранится, данный аппарат, возможно, неисправен.
<b>Отсутствует звук от тыловой колонки окружающего звучания.</b>	Расширенное окружающее звучание отключено.	Используйте параметр "Расширенное окр. звуч." в меню "Опция" для выбора используемого декодера (с. 87).
<b>Отсутствует звук от сабвуфера.</b>	Источник воспроизведения не содержит LFE или низкочастотных сигналов.	Чтобы проверить это, установите для параметра "Сверхнизк. част." в меню "Настройка" значение "Вкл." для вывода низкочастотного звука фронтального канала через сабвуфер (с. 100).
	Выход через сабвуфер отключен.	Выполните функцию "Автоматическая настройка" (с. 41) или установите для параметра "Сабвуфер" в меню "Настройка" значение "Использовать" (с. 100).
	Сабвуфер выключен функцией автоматического перехода в режим ожидания.	Отключите функцию перехода в режим ожидания сабвуфера или отрегулируйте ее.
<b>Нет звука от воспроизводящего устройства (подключенного к этому аппарату через HDMI).</b>	Телевизор не поддерживает широкополосную цифровую защиту авторских прав (HDCP).	Чтобы проверить, используйте "Сигнал видео" в меню "Информация" (с. 112).
	Этот аппарат настроен не воспроизводить аудио через гнезда HDMI разъемов SPEAKERS.	В разделе "Аудио Выход" меню "Настройка" установите для параметра "Усилитель" значение "Вкл." (с. 105).
	Количество устройств, подключенных к разъему HDMI OUT, превышает максимально допустимое.	Отключите некоторые из устройств HDMI.

Возможная неисправность	Вероятная причина	Метод устранения
<b>Нет звука от телевизора (при использовании функции HDMI Контроль).</b>	(Если телевизор подключен к этому аппарату с помощью аудиокабеля.) Настройка аудиовхода телевизора не соответствует фактическому подключению.	Используйте параметр "Аудиовход ТВ" в меню "Настройка" для выбора правильного разъема аудиовхода (с. 104).
	(Если используется ARC.) Функция ARC отключена на этом аппарате или телевизоре.	Установите для параметра "ARC" в меню "Настройка" значение "Вкл." (с. 105). Также включите функцию ARC на телевизоре.
<b>При многоканальном звуке работают только фронтальные колонки.</b>	Воспроизводящее устройство настроено на вывод звука в 2-канальном режиме (например, PCM).	Измените настройку цифрового вывода звука на воспроизводящем устройстве.
<b>Слышен шум/гул.</b>	Аппарат расположен слишком близко к другому цифровому или радиочастотному устройству.	Отодвиньте аппарат дальше от такого устройства.
	Соединяющий этот аппарат и воспроизводящее устройство кабель имеет дефект.	Если проблемы соединения отсутствуют, замените кабель.
<b>Звук искажен.</b>	Не включено какое-либо устройство, подключенное к выходному гнезду аппарата. (Это может происходить из-за устройства AV-ресиверов.)	Включите все устройства, подключенные к выходным гнездам аппарата.

## Видео

Возможная неисправность	Вероятная причина	Метод устранения
<b>Нет видео.</b>	Выбран другой источник входного сигнала на этом аппарате.	Выберите нужный источник входного сигнала с помощью клавиш выбора входа.
	Выбран другой источник входного сигнала на телевизоре.	Выберите источник входного видеосигнала телевизора для вывода видеосигнала с аппарата.
	Видеосигнал, выводимый с данного аппарата, не поддерживается телевизором.	Установите для параметра "MONITOR CHECK" значение "YES" в меню "ADVANCED SETUP" (с. 115).
	Соединяющий этот аппарат и телевизор (или воспроизводящее устройство) кабель имеет дефект.	Если проблемы соединения отсутствуют, замените кабель.
<b>Нет видео от воспроизводящего устройства (подключенного к этому аппарату через HDMI).</b>	Входящий видеосигнал (разрешение) не поддерживается этим аппаратом.	Чтобы проверить информацию о текущем видеосигнале (разрешении), используйте "Сигнал видео" в меню "Информация" (с. 112). Сведения о поддерживаемых этим аппаратом видеосигналах см. в разделе "Совместимость сигнала HDMI" (с.134).
	Телевизор не поддерживает широкополосную цифровую защиту авторских прав (HDCP).	Чтобы проверить, используйте "Сигнал видео" в меню "Информация" (с. 112).
	Количество устройств, подключенных к разъему HDMI OUT, превышает максимально допустимое.	Отключите некоторые из устройств HDMI.

## Радио FM/AM

Возможная неисправность	Вероятная причина	Метод устранения
<b>Слабый или шумный прием стереофонической FM-радиостанции.</b>	Многолучевая интерференция.	Отрегулируйте высоту или направленность FM-антенны либо разместите ее в другом месте.
	Вы находитесь слишком далеко от передатчика FM-станции.	Нажмите кнопку MODE для выбора монофонического приема FM-радиостанций (с. 56).
		Используйте продаваемую отдельно наружную FM-антенну. Рекомендуется использовать чувствительную многоэлементную антенну.
<b>Слабый или шумный прием стереофонической AM-радиостанции.</b>	Шумы могут быть вызваны флуоресцентной лампой, мотором, термостатом или другим электрическим оборудованием.	Полностью устранить шумы сложно. Их можно снизить с помощью продаваемой отдельно наружной AM-антенны.
<b>Автоматический выбор радиостанций невозможен.</b>	Вы находитесь слишком далеко от передатчика FM-станции.	Выберите станцию вручную (с. 56).
		Используйте продаваемую отдельно наружную антенну. Рекомендуется использовать чувствительную многоэлементную антенну.
		Отрегулируйте ориентацию AM-антенны.
	Слабый сигнал AM-радиостанции.	Выберите станцию вручную (с. 56).
		Используйте продаваемую отдельно наружную AM-антенну. Подключите ее к разъему ANTENNA (AM) вместе с поставляемой в комплекте AM-антенной.
<b>AM-станции не регистрируются в качестве предустановленных.</b>	Использовалась функция "Авто. предуст.":	Функция "Авто. предуст." предназначена для регистрации только FM-радиостанций. Регистрацию AM-радиостанций следует выполнять вручную (с. 57).

## USB и сеть

Возможная неисправность	Вероятная причина	Метод устранения
<b>Этот аппарат не обнаруживает USB-устройство.</b>	USB-кабель, соединяющий этот аппарат с USB-устройством, не соответствует стандарту USB 2.0.	Используйте USB-кабель, соответствующий стандарту USB 2.0.
<b>Невозможен просмотр папок и файлов на USB-устройстве.</b>	Применена структура папок, не поддерживаемая этим аппаратом.	Этот аппарат поддерживает иерархии папок до 8 уровней и до 500 элементов (всего файлов и вложенных папок) на папку. В случае необходимости измените структуру папок на используемом USB-устройстве.
<b>Не работает функция сети.</b>	Сетевые параметры (IP-адрес) не получены надлежащим образом.	Включите функцию DHCP на используемом маршрутизаторе и установите для параметра "DHCP" в меню "Настройка" этого аппарата значение "Вкл." (с. 106). При желании настроить параметры сети вручную следует убедиться, что используемый IP-адрес не используется другими сетевыми устройствами в вашей сети (с. 106).
<b>Этот аппарат не обнаруживает ПК.</b>	Неверная настройка совместного использования носителей.	Выполните конфигурацию настройки совместного использования и выберите данный аппарат в качестве устройства, которому предоставляется доступ к совместному использованию музыкального контента (с. 71).
	Некоторые программы защиты данных, установленные на ПК, блокируют доступ данного аппарата к ПК.	Проверьте настройки программ защиты данных, установленных на ПК.
	Этот аппарат и ПК не находятся в одной сети.	Проверьте соединения сети и настройки маршрутизатора, чтобы устройства были подключены к одной сети.

Возможная неисправность	Вероятная причина	Метод устранения
<b>Находящиеся на ПК файлы не просматриваются или не воспроизводятся.</b>	Файлы не поддерживаются этим аппаратом или медиа-сервером.	Используйте формат файлов, поддерживаемый этим аппаратом и медиа-сервером. Сведения о поддерживаемых этим аппаратом форматах файлов см. в разделе "Воспроизведение музыки с компьютеров" (с.71).
<b>Не воспроизводится интернет-радио.</b>	Выбранная интернет-радиостанция в текущий момент недоступна.	Она может быть недоступна для прослушивания из-за проблемы сети или ограниченных часов вещания. Попробуйте включить эту станцию позже или выберите другую станцию.
	Выбранная интернет-радиостанция в текущий момент вещает тишину.	Некоторые интернет-радиостанции вещают тишину в течение определенных периодов в течение дня. Попробуйте включить эту станцию позже или выберите другую станцию.
	Доступ к сети ограничен настройками брандмауэров сетевых устройств (маршрутизатора и т. п.).	Проверьте настройки брандмауэров сетевых устройств. Воспроизведение интернет-радио возможно только в том случае, если данные проходят через порт, назначенный каждой радиостанцией. Номер порта изменяется в зависимости от радиостанции.

## Пульт ДУ

Возможная неисправность	Вероятная причина	Метод устранения
<b>Управление этим аппаратом с помощью пульта ДУ невозможно.</b>	Он находится вне рабочего расстояния.	Используйте пульт ДУ в пределах рабочего расстояния (с. 5).
	Слабое напряжение батареек.	Замените батарейки.
	Прямое попадание солнечных лучей или искусственного света на сенсор ДУ аппарата.	Отрегулируйте угол попадания света или переместите данный аппарат.
	Пульт ДУ настроен на управление внешними устройствами.	Нажмите кнопку SOURCE/RECEIVER для переключения пульта ДУ на управление этим аппаратом (кнопка подсвечена оранжевым светом).
	Идентификационные коды основного устройства и пульта ДУ не совпадают.	Измените идентификационный код основного устройства или пульта ДУ (с. 114).
<b>Управление внешними устройствами с помощью пульта ДУ невозможно.</b>	Пульт ДУ настроен на управление этим устройством.	Нажмите кнопку SOURCE/RECEIVER для переключения пульта ДУ на управление внешними устройствами (кнопка подсвечена зеленым светом).
	Неправильно установлен код соответствующего пульта ДУ.	Повторно установите код пульта ДУ (с. 117). Даже если код пульта ДУ установлен правильно, некоторые приборы могут не реагировать на пульт ДУ.
<b>Пульт ДУ не запоминает новые функции. (только моделей для Китая, Кореи, Великобритании и Европы)</b>	Батарейки данного пульта ДУ и/или пульта ДУ внешнего устройства имеют слишком слабый заряд.	Замените батарейки.
	Расстояние между двумя пультами ДУ слишком велико или слишком мало.	Расположите пульты ДУ на надлежащем расстоянии (р.119).
	Кодировка сигналов или модуляция другого пульта ДУ несовместима с данным пультом ДУ.	Запоминание в этом случае невозможно.
	Память заполнена.	Очистите ненужные назначения, чтобы освободить часть памяти для новых функций (р.120).

## Сообщения об ошибках на дисплее передней панели

Сообщение (в алфавитном порядке)	Вероятная причина	Метод устранения
<b>Access denied</b>	Получен отказ в доступе к ПК.	Выполните конфигурацию настройки совместного использования и выберите данный аппарат в качестве устройства, которому предоставляется доступ к совместному использованию музыкального контента (с. 71).
<b>Access error</b>	Этот аппарат не может получить доступ к USB-устройству.	Выключите данный аппарат, а затем повторно подключите USB-устройство. Если проблема сохранится, попробуйте другое USB-устройство.
	Аппарат не может получить доступ к iPod, подключенному к разъему USB.	Выключите iPod и включите повторно.
	Возникла проблема с каналом передачи сигналов от сети к данному аппарату.	Убедитесь, что маршрутизатор и модем включены. Проверьте соединение между данным аппаратом и маршрутизатором (или концентратором) (с. 36).
<b>No device</b>	Этот аппарат не может обнаружить USB-устройство.	Выключите данный аппарат, а затем повторно подключите USB-устройство. Если проблема сохранится, попробуйте другое USB-устройство.
	Аппарат не может обнаружить iPod, подключенный к разъему USB.	Выключите iPod и включите повторно.
<b>Not found</b>	Компонент Bluetooth не найден.	(при сопряжении) Включите компонент Bluetooth и установите режим сопряжения.
		(при установлении беспроводного соединения) - Включите компонент Bluetooth. - Расположите компонент Bluetooth в пределах 10 метров от Bluetooth-приемника. - Повторите попытку сопряжения.
<b>Unknown iPod</b>	Подключенный iPod не поддерживается аппаратом.	Используйте iPod, поддерживаемый этим аппаратом (с. 61).
<b>Unable to play</b>	По каким-то причинам аппарат не может воспроизвести песни, записанные на iPod.	Проверьте данные песен. Если они не воспроизводятся на самом iPod, данные песен или область хранения могут быть повреждены.
	По каким-то причинам аппарат не может воспроизвести песни, сохраненные на ПК.	Проверьте, поддерживается ли этим аппаратом формат файлов, который вы пытаетесь воспроизвести. Сведения о поддерживаемых этим аппаратом форматах см. в разделе «Воспроизведение музыки с компьютеров» (с.71). Если этот аппарат не может воспроизвести никакие файлы, сеть может быть перегружена интенсивным трафиком, в результате чего прерывается воспроизведение.
<b>USB Overloaded</b>	Через подключенное USB-устройство проходит чрезмерный ток.	Выключите данный аппарат, а затем повторно подключите USB-устройство. Если проблема сохранится, попробуйте другое USB-устройство.

## Информация об аудиосигнале

### CINEMA DSP

Поскольку системы Dolby Surround и DTS были изначально разработаны для использования в кинотеатрах, их возможности наиболее полно раскрываются в кинотеатрах с большим количеством колонок, предназначенных для акустических эффектов. Вследствие различий в таких домашних условиях как размеры комнаты, материалы стен, количество колонок и т.д. неизбежно различие и в слышимом звучании. Основываясь на большом количестве реальных измеренных данных, система CINEMA DSP компании Yamaha позволяет использовать ее оригинальную технологию DSP для объединения систем Dolby Pro Logic, Dolby Digital и DTS, что позволяет создавать аудиовизуальные эффекты кинотеатра в домашних условиях.

### CINEMA DSP 3D

Фактически измеренные данные звукового поля содержат информацию о высоте звуковых образов. Функция CINEMA DSP 3D позволяет воспроизводить точную высоту звуковых образов, создавая таким образом точные и глубокие стереоскопические звуковые поля в помещении для прослушивания.

### Compressed Music Enhancer

Функция Compressed Music Enhancer данного аппарата улучшает качество звука за счет восстановления отсутствующих гармоник в сжатых произведениях. В результате компенсируется сужение диапазона, вызванное потерей точности на высоких частотах, а также недостаток низких частот, вызванный потерей низкочастотного баса, и улучшается звучание всей акустической системы.

### Dolby Digital

Dolby Digital – это цифровая система окружающего звука, которая обеспечивает полностью независимый многоканальный звук. С 3 фронтальными каналами (фронтальный левый, правый и центральный) и 2 каналами окружающего стереозвучания система Dolby Digital обеспечивает 5 полных звуковых каналов. С дополнительным каналом, специально предназначенным для низкочастотных эффектов, который называется LFE (Low-Frequency Effect), система в общей сложности имеет 5.1 канал (LFE считается каналом 0.1). Благодаря использованию двухканального стереосигнала для колонок окружающего звучания в системе Dolby Surround достигается более точное воспроизведение звуковых эффектов движения и окружающего звука. Широкий динамический диапазон от максимальных до минимальных уровней громкости, воспроизводимый 5 полнодиапазонными каналами, в сочетании с точной ориентацией звукового поля, формируемого системой цифровой обработки звука, создают беспрецедентное ощущение реалистичности. Данный аппарат позволяет свободно выбрать любую среду звучания от монофонической до 5.1-канальной конфигурации в зависимости от потребностей пользователя.

### Dolby Digital Plus

Dolby Digital Plus – это передовая аудиотехнология, разработанная для воспроизведения программ высокой четкости дисков BD (Blu-ray Disc). Выбранная в качестве дополнительного аудиостандарта для дисков BD, эта технология обеспечивает многоканальный звук с выводом дискретных каналов. Поддерживая битовые потоки до 6,0 Мбит/с, технология Dolby Digital Plus может одновременно нести до 7.1 дискретных звуковых каналов. Поддерживаемая интерфейсом HDMI версии 1.3 и разработанная для проигрывателей оптических дисков и AV-ресиверов/усилителей будущего, технология Dolby Digital Plus остается полностью совместимой с существующими многоканальными аудиосистемами, в которых используется технология Dolby Digital.

### Dolby Pro Logic II

Dolby Pro Logic II – это улучшенная технология, которая используется для декодирования широкого круга существующих источников в формате Dolby Surround. Эта новая технология обеспечивает воспроизведение 5 дискретных каналов с 2 фронтальными левым и правым каналами, 1 центральным каналом и 2 левым и правым каналами окружающего звучания вместо 1 канала объемного звука для обычной технологии Pro Logic. Данная технология предусматривает три режима: "Music mode" для музыкальных источников, "Movie mode" для кинофильмов и "Game mode" для игровых источников.

### Dolby Pro Logic IIx

Dolby Pro Logic IIx – это новая технология, поддерживающая дискретное многоканальное воспроизведение от 2-канальных и многоканальных источников. Данная технология предусматривает три режима: "Music mode" для музыкальных источников, "Movie mode" для кинофильмов (только для 2-канальных источников) и "Game mode" для игровых источников.

### Dolby Surround

Dolby Surround использует 4-канальную аналоговую систему записи для воспроизведения реалистичных и динамичных звуковых эффектов: 2 фронтальных левых и правых канала (стереофонический), центральный канал для воспроизведения диалогов (монофонический), и канал окружающего звучания для особых звуковых эффектов (монофонический). Канал окружающего звука воспроизводит звук в узком диапазоне частот. Dolby Surround широко используется почти на всех видеокассетах и лазерных дисках, а также во многих программах эфирного и кабельного телевидения. Встроенный декодер Dolby Pro Logic данного аппарата использует систему обработки цифрового сигнала, которая автоматически стабилизирует уровень громкости каждого канала для усиления звуковых эффектов движения и направленности.

### Dolby TrueHD

Dolby TrueHD – это передовая аудиотехнология, разработанная для носителей на основе дисков высокой четкости, включая Blu-ray Disc. Выбранная в качестве дополнительного аудиостандарта для дисков BD (Blu-ray disc), данная технология обеспечивает звучание, которое в точности соответствует студийной записи, позволяя насладиться домашним кинотеатром высокой четкости. Поддерживая битовые потоки до 18,0 Мбит/с, Dolby TrueHD может одновременно нести до 8 дискретных каналов звука 24 бит/96 кГц. Dolby TrueHD остается полностью совместимой с существующими многоканальными аудиосистемами и сохраняет функции метаданных формата Dolby Digital, позволяя нормализовать диалоги и управлять динамическим диапазоном. Многоканальными аудиосистемами, содержащими DTS Digital Surround.

### DSD

Технология Direct Stream Digital (DSD) позволяет сохранять аудиосигналы на таких цифровых носителях информации, как диски Super Audio CD. С помощью технологии DSD сигналы сохраняются в виде одноканальных значений с высокой частотой выборки 2,8224 МГц, в то время как ограничение шума и избыточная дискретизация используются для уменьшения искажений, характерных для аудиосигналов с очень высоким квантованием. Благодаря высокой частоте выборки можно добиться более высокого качества звука, чем для формата PCM, используемого для обычных звуковых CD-дисков. Частота равна или превышает 100 кГц при динамическом диапазоне 120 дБ. Данный аппарат может передавать или принимать сигналы DSD через гнездо HDMI.

### DTS 96/24

Технология DTS 96/24 предлагает беспрецедентное качество многоканального звука на видеодисках DVD и полностью совместима со всеми ранее выпущенными декодерами DTS. "96" обозначает частоту стробирования 96 кГц по сравнению с обычной частотой стробирования 48 кГц. "24" обозначает 24-битную длину слова. Технология DTS 96/24 обеспечивает качество звука, не отличающееся от оригинального источника в формате 96/24, и 5.1-канальный звук 96/24 с высококачественным динамичным видео для музыкальных программ и звукового сопровождения фильмов на видеодисках DVD.

## DTS Digital Surround

Технология DTS Digital Surround была разработана для замены аналоговых звуковых дорожек кинофильмов 5.1-канальным цифровым звуком и в данное время становится все более популярной в кинотеатрах по всему миру. DTS, Inc. разработала систему домашнего кинотеатра, которая позволяет насладиться глубиной звука и естественным пространственным звучанием цифровой системы окружающего звука DTS Digital Surround в домашних условиях. Эта система воспроизводит практически свободный от помех 5.1-канальный звук (говоря техническим языком, всего 5.1 каналов – левый, правый и центральный каналы, 2 канала окружающего звучания и канал LFE 0.1 в качестве сабвуфера). Данный аппарат включает декодер DTS-ES, который обеспечивает 6.1-канальное воспроизведение путем добавления тылового канала окружающего звучания к существующему 5.1-канальному формату.

## DTS Express

Этот аудиоформат предназначен для новейших оптических дисков, таких как диски BD (Blu-ray disc). В нем используется низкая битовая скорость, оптимизированная для передачи сигнала по сети. В случае использования диска BD, данный формат используется для вторичного аудиосигнала, что позволяет во время воспроизведения основной программы прослушивать через Интернет комментарии продюсера фильма.

## DTS-HD High Resolution Audio

DTS-HD High Resolution Audio – аудиотехнология с высоким разрешением, разработанная для носителей на основе дисков высокой четкости, включая BD (Blu-ray disc). Выбранная в качестве дополнительного аудиостандарта для дисков BD, данная технология позволяет получать звук, практически неотличимый от исходного, позволяя насладиться домашним кинотеатром высокой четкости. Поддерживая битовые потоки до 6,0 Мбит/с для дисков BD, система DTS-HD High Resolution Audio может одновременно нести до 7.1 дискретных звуковых каналов 24 бит/96 кГц. Система DTS-HD High Resolution Audio остается полностью совместимой с существующими многоканальными аудиосистемами, содержащими сигнал DTS Digital Surround.

## DTS-HD Master Audio

DTS-HD Master Audio – это передовая аудиотехнология, разработанная для носителей на основе дисков высокой четкости, включая BD (Blu-ray disc). Выбранная в качестве дополнительного аудиостандарта для дисков BD, данная технология обеспечивает звучание, которое в точности соответствует студийной записи, позволяя насладиться домашним кинотеатром высокой четкости. Поддерживая битовые потоки до 24,5 Мбит/с для дисков BD, система DTS-HD Master Audio может одновременно нести до 7.1 дискретных звуковых каналов 24 бит/96 кГц. Поддерживаемая интерфейсом HDMI версии 1.3 и разработанная для проигрывателей оптических дисков и AV-ресиверов/усилителей будущего, технология DTS-HD Master Audio остается полностью совместимой с существующими FLAC. Это формат файлов для сжатия аудиоданных без потерь. Формат FLAC имеет более низкую степень сжатия по сравнению с форматами, создающими потери, однако обеспечивает более высокое качество звука.

## FLAC

Это формат файлов для сжатия аудиоданных без потерь. Формат FLAC имеет более низкую степень сжатия по сравнению с форматами, создающими потери, однако обеспечивает более высокое качество звука.

## MP3

Один из методов сжатия звука, используемый стандартом MPEG. В нем применяется метод необратимого сжатия, который обеспечивает высокую степень сжатия путем удаления данных в малослышимой части восприятия человеческого слуха. Считается, что он позволяет сжимать данные в соотношении 1/11 (128 кбит/с), одновременно сохраняя качество звука, сходное с музыкальным компакт-диск.

## MPEG-4 AAC

Аудиостандарт MPEG-4. Поскольку он обеспечивает сжатие данных с битрейтом, более низким по сравнению с MPEG-2 AAC, он используется, помимо прочего, в мобильных телефонах, портативных аудиоплеерах и других устройствах небольшой емкости, где требуется высокое качество звука. Кроме вышеперечисленных типов устройств, стандарт MPEG-4 AAC также используется для распространения контента в сети Интернет, и в таком качестве поддерживается компьютерами, медиа-серверами и многими другими устройствами.

## Neo:6

Технология Neo:6 предназначена для декодирования обычных 2-канальных источников с последующим 6-канальным воспроизведением определенным декодером. Она обеспечивает воспроизведение с полнодиапазонными каналами с более высоким разделением, точно так же, как при воспроизведении цифрового дискретного сигнала. Предусмотрено два режима: "Music mode" для музыкальных источников и "Cinema mode" для кинофильмов.

## PCM (Линейный PCM)

Линейный PCM – это формат сигнала, позволяющий преобразовывать аналоговые аудиосигналы в цифровой формат, записывать и передавать их без сжатия. Данный метод используется для записи звуковых CD-дисков и DVD-дисков. В системе PCM используется технология квантования величины аналогового сигнала за очень малую единицу времени. При использовании "Pulse Code Modulation" аналоговый сигнал кодируется в виде импульсов и затем модулируется для записи.

## SILENT CINEMA

Компания Yamaha разработала алгоритм звуковых эффектов DSP для естественного, реалистичного воспроизведения звука через наушники. Параметры для наушников установлены для каждой звуковой программы, что позволяет точно воспроизводить все звуковые программы для прослушивания через наушники.

## Virtual CINEMA DSP

Компания Yamaha разработала алгоритм Virtual CINEMA DSP, который за счет использования виртуальных колонок окружающего звучания позволяет создавать эффекты окружающего звука DSP даже без колонок окружающего звучания. Эффекты Virtual CINEMA DSP можно воспроизводить даже с использованием минимальной 2-колоночной системы, в которой отсутствует центральная колонка.

## WAV

Стандартный формат аудиофайлов Windows, определяющий метод записи цифровых данных, полученных путем преобразования аудиосигналов. Он не задает метод сжатия (кодировки), поэтому вместе с ним можно использовать нужный метод сжатия. По умолчанию он совместим с методом PCM (без сжатия) и некоторыми методами сжатия, включая метод ADPCM.

## WMA

Метод сжатия звука, разработанный Microsoft Corporation. В нем применяется метод необратимого сжатия, который обеспечивает высокую степень сжатия путем удаления данных в малослышимой части восприятия человеческого слуха. Считается, что он позволяет сжимать данные в соотношении 1/22 (64 кбит/с), одновременно сохраняя качество звука, сходное с музыкальным компакт-диск.

## Канал LFE 0.1

Данный канал воспроизводит низкочастотные сигналы и обладает динамическим диапазоном от 20 Гц до 120 Гц. Канал считается как 0.1, поскольку он позволяет только усилить низкочастотный диапазон в отличие от полнодиапазонного воспроизведения других 5 каналов в 5.1-канальных системах Dolby Digital или DTS.

## Синхронизация аудио и видеосигналов (Lipsync)

Синхронизация аудио и видеосигналов – это технический термин, обозначающий задачу и возможность обеспечения синхронизации аудио и видеосигналов на завершающем этапе и во время передачи. Тогда как запаздывание звука и видео требует сложных настроек со стороны конечного пользователя, интерфейс HDMI версии 1.3 включает средства автоматической синхронизации аудио и видеосигналов, которые позволяют устройствам выполнять точную синхронизацию в автоматическом режиме без участия пользователя.

## Соединение двухканального усиления (Bi-amp)

При соединении двухканального усиления используются два усилителя для одной колонки. Один усилитель подключается к секции низкочастотного динамика колонки, а второй – к комбинированной секции динамика средних и высоких частот. В такой схеме каждый усилитель работает в пределах ограниченного частотного диапазона. Ограниченный диапазон упрощает работу каждого усилителя, и влияние каждого усилителя на качество звучания уменьшается.

## Частота выборки и глубина квантования

При преобразовании аналогового аудиосигнала в цифровой формат количество определений уровня сигнала в секунду называют частотой выборки, а степень точности при преобразовании уровня в цифровое значение – глубиной квантования. Диапазон частот при воспроизведении зависит от частоты выборки, а динамический диапазон, представляющий собой разницу уровней звучания, определяется глубиной квантования. В принципе, чем выше частота выборки, тем шире диапазон воспроизводимых частот, а чем больше глубина квантования, тем точнее воспроизведение уровней звучания.

## Информация о видеосигналах

---

### Deep Color

Термин Deep Color обозначает использование различных глубин цвета в дисплеях, начиная с 24-битовой глубины в предыдущих версиях спецификации HDMI. Эта дополнительная битовая глубина позволяет телевизорам высокой четкости и другим экранам перейти от миллионов к миллиардам цветов, устранить неравномерность закраски и получить плавные тональные переходы и тонкие градации между цветами. Повышенная контрастность может обеспечивать во много раз больше оттенков серого между черным и белым. Кроме того, функция Deep Color увеличивает количество доступных цветов в пределах, ограниченных цветовым пространством RGB или YCbCr.

### HDMI

HDMI (High-Definition Multimedia Interface) – первый промышленно-поддерживаемый полностью цифровой аудио/видео интерфейс для передачи сигналов без сжатия. Обеспечивая интерфейс между любым источниками (например, телевизионными абонентскими приставками или AV-ресиверами) и аудио/видеомониторами (например, цифровыми телевизорами), с помощью одного кабеля, интерфейс HDMI поддерживает стандартное, расширенное видео и видео высокой четкости, а также многоканальный цифровой звук. Интерфейс HDMI позволяет передавать все стандарты ATSC HDTV и поддерживает 8-канальный цифровой звук с запасом по ширине полосы пропускания для соответствия будущим расширениям и требованиям.

При использовании в сочетании с HDCP (High-bandwidth Digital Content Protection), HDMI обеспечивает надежный аудио/видеоинтерфейс, соответствующий требованиям по безопасности поставщиков контента и операторов систем. Для получения подробной информации о HDMI, посетите веб-сайт HDMI по адресу "<http://www.hdmi.org/>".

### “x.v.Color”

Стандарт цветового пространства, поддерживаемый интерфейсом HDMI версии 1.3. Это расширенное цветовое пространство по сравнению с sRGB, позволяющее получать недоступные ранее цвета. Оставаясь совместимым с цветовой гаммой стандартов sRGB, стандарт “x.v.Color” расширяет цветовое пространство и предоставляет возможности для получения более живых, естественных изображений. Этот стандарт особенно эффективен для фотографий и компьютерной графики.

### Композитный видеосигнал

В системе композитного видеосигнала видеосигнал представлен тремя основными элементами видеокартинки: цветом, яркостью и синхронизацией данных. Гнездо композитного видео на видеокомпоненте передает эти три элемента вместе.

### Компонентный видеосигнал

В системе компонентного видеосигнала сигнал разделяется на сигнал яркости Y и сигналы цветности Pb и Pr. Цвет в этой системе воспроизводится более правдоподобно благодаря независимой передаче сигналов. Компонентный сигнал также называют “цветоразностным”, поскольку сигнал яркости вычитается из сигнала цвета. Для вывода компонентных сигналов необходим экран с компонентными входными гнездами.

### Сигнал S-video

В системе сигналов S-video видеосигнал, обычно передаваемый с помощью штекерного кабеля, разделяется и передается через кабель S-video в виде сигнала яркости Y и сигнала цветности C. Использование гнезда S VIDEO позволяет устранить потери при передаче видеосигнала и обеспечивает запись и воспроизведение еще более качественных изображений.

## Схема передачи видеосигнала

Входящий на этот аппарат видеосигнал с видеоустройств выводится на телевизор как показано ниже.

→ (сплошная линия) доступна всегда.

→ (пунктирная линия) доступна, только когда для параметра “Преобр. из аналог в аналог.” (с.103) в меню “Настройка” установлено значение “Вкл.” (по умолчанию).

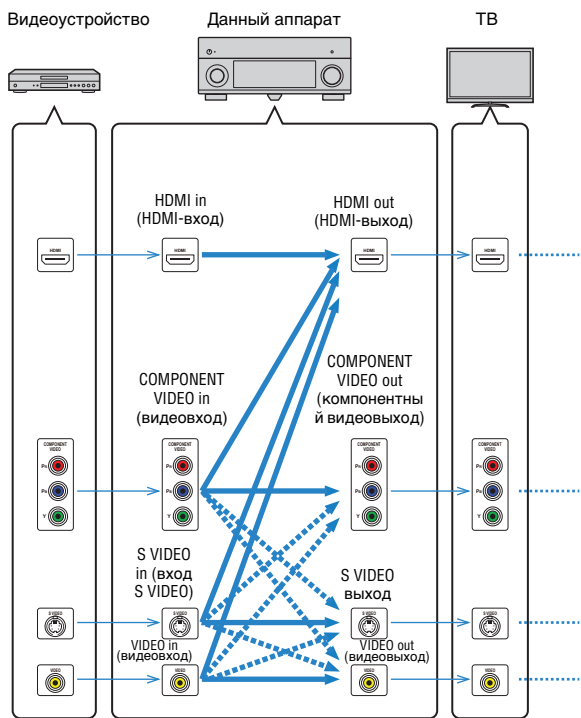

## Таблица преобразования видеосигнала



- Можно выбрать разрешение и соотношение сторон, применяемое для обработки видеосигнала на HDMI-выходе.
- Данный аппарат не выполняет взаимное преобразование видеосигналов с 480 линиями и 576 линиями.

Разрешение	HDMI out (HDMI-выход)					COMPONENT VIDEO out (компонентный видеовыход)				Видеовыход S VIDEO	VIDEO out (видеовыход)
	480i/576i	480p/576p	720p	1080i	1080p	480i/576i	480p/576p	720p	1080i	480i/576i	480i/576i
HDMI in (HDMI-вход)	480i/576i	→	→	→	→						
	480p/576p		→	→	→						
	720p			→							
	1080i				→						
COMPONENT VIDEO in (компонентный видеовыход)	480i/576i	→	→	→	→	→				→	→
	480p/576p		→	→	→		→				
	720p			→				→			
	1080i				→				→		
S VIDEO in (вход S VIDEO)	480i/576i	→	→	→	→	→				→	→
VIDEO in (видеовход)	480i/576i	→	→	→	→	→				→	→

## Информация о HDMI

### HDMI Контроль

Управление HDMI позволяет управлять внешними устройствами по интерфейсу HDMI. Если вы подключите к аппарату телевизор, поддерживающий управление HDMI, с помощью кабеля HDMI, то сможете управлять аппаратом (включать и выключать его, регулировать громкость и т.п.) и телевизором с помощью пульта ДУ телевизора. Также вы сможете управлять воспроизводящими устройствами, подключенными с помощью кабеля HDMI (например, BD/DVD-проигрывателями, поддерживающими управление HDMI).

Подробные сведения о подключениях см. в разделах “Подключение телевизора” (с.25) и “Подключение видеоустройств (например, BD/DVD-проигрывателей)” (с.31).

#### Операции, доступные с пульта ДУ телевизора

- Синхронизация режима ожидания.
- Управление громкостью, включая приглушение.
- Переключение входного сигнала на аудиосигнал с телевизора при переключении входа телевизора на встроенный тюнер.
- Переключение входного сигнала на видео- или аудиосигнал с выбранного воспроизводящего устройства и вывод видеоизображения на телевизор.
- Переключение между выходными аудиоустройствами (этот аппарат или колонка телевизора).

(Пример)

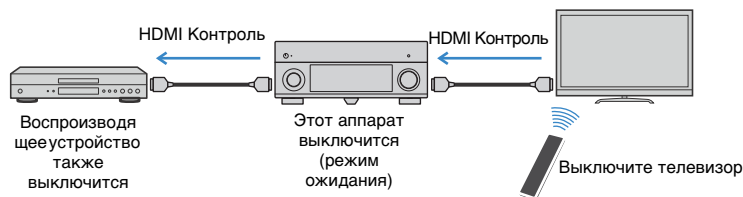

#### Операции, доступные с пульта ДУ этого аппарата

- Запуск воспроизведения на воспроизводящем устройстве и включение телевизора вместе с выбором сцены (с. 49).
- Переключение входа телевизора для отображения экранного меню (при нажатии кнопки ON SCREEN).
- Управление воспроизводящим устройством (воспроизведение и операции меню) без регистрации кодов пульта ДУ (с. 117).

(Пример)

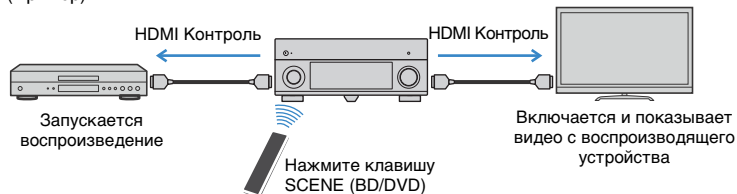

Для использования управления HDMI необходимо выполнить следующую настройку соединения HDMI Контроль после подключения телевизора и воспроизводящих устройств.



- Эту настройку необходимо выполнять каждый раз при подключении нового устройства с поддержкой управления HDMI к системе.
- Чтобы использовать функцию HDMI Контроль, подключите телевизор к гнезду HDMI OUT 1.

**1 Включите этот аппарат, телевизор и воспроизводящие устройства.**

**2 Включите HDMI Контроль на этом устройстве, на телевизоре и воспроизводящих устройствах (BD/DVD-проигрыватели, поддерживающие HDMI Контроль, и т. п.).**

Чтобы включить функцию HDMI Контроль на этом аппарате, установите для параметра “HDMI Контроль” (с.104) в меню “Настройка” значение “Вкл.” и настройте соответствующие параметры (“Аудиовход ТВ”, “ARC” и “Синхронизация в режим ожидания”).

**3 Выключите питание телевизора, затем выключите аппарат и воспроизводящие устройства.**

**4 Включите аппарат и воспроизводящие устройства, а затем включите питание телевизора.**

**5 Выберите источник входного видеосигнала телевизора для вывода видеосигнала с аппарата.**

**6 Проверьте следующее.**

Аппарат: выбран источник входного сигнала, к которому подключено воспроизводящее устройство. Если это не так, выберите источник входного сигнала вручную.

Телевизор: видеоизображение с воспроизводящего устройства отображается на экране телевизора.

**7 Убедитесь, что данный аппарат синхронизирован с телевизором надлежащим образом, выключив телевизор или изменив громкость телевизора с помощью пульта ДУ телевизора.**



- Если функция управления HDMI не работает ненадлежащим образом, попробуйте отключить телевизор от розетки на шаге 2 и снова включить телевизор в розетку на шаге 3. Это может решить проблему. Кроме того, управление HDMI может не работать, если количество подключенных устройств превышает допустимое. В этом случае отключите управление HDMI на устройствах, которые не используются.
- Если аппарат не синхронизирован с включением и выключением телевизора, проверьте приоритет настройки аудиовыхода телевизора.
- Для более эффективной работы функции управления HDMI рекомендуется использовать телевизор и воспроизводящие устройства одного производителя.

## Совместимость сигнала HDMI

### Аудиосигналы

Тип аудиосигнала	Формат аудиосигнала	Совместимые носители (пример)
2-кан. линейный PCM	2-кан., 32–192 кГц, 16/20/24 бит	CD, DVD-Video, DVD-Audio
Многокан. линейный PCM	8-кан., 32–192 кГц, 16/20/24 бит	DVD-Audio, BD (Blu-ray disc), HD DVD
DSD	2/5.1-кан., 2,8224 МГц, 1 бит	SACD
Битовый поток	Dolby Digital, DTS	DVD-Video
Битовый поток (аудиосигналы высокой четкости)	Dolby TrueHD, Dolby Digital Plus, DTS-HD Master Audio, DTS-HD High Resolution Audio, DTS Express	BD (Blu-ray disc), HD DVD

### Видеосигналы

Данный аппарат совместим с видеосигналами, имеющими следующее разрешение:

- 480i/60 Гц
- 576i/50 Гц
- 480p/60 Гц
- 576p/50 Hz
- 720p/60 Гц, 50 Гц
- 1080i/60 Гц, 50 Гц
- 1080p/60 Гц, 50 Гц, 24 Гц



- При воспроизведении диска DVD-Audio с системой защиты от копирования CPPM, в зависимости от типа DVD-проигрывателя видео- и аудиосигналы могут не воспроизводиться.
- Данный аппарат не совместим с устройствами HDMI или DVI, несовместимыми с системой HDCP. Подробнее смотрите в инструкции по эксплуатации каждого устройства.
- Для декодирования аудиосигналов битового потока на данном аппарате, установите устройство-источник входного сигнала соответствующим образом, чтобы оно выводило аудиосигналы битового канала напрямую (без декодирования сигналов битового потока на воспроизводящем устройстве). Подробнее смотрите в инструкции по эксплуатации воспроизводящего устройства.
- Данный аппарат несовместим с функциями аудиокomentarиев (например, специальным аудиоматериалом, загруженным через Интернет) на дисках BD или HD DVD. Данный аппарат не воспроизводит аудиокomentarии содержимого дисков BD или HD DVD.

## Справочная диаграмма (задняя панель)

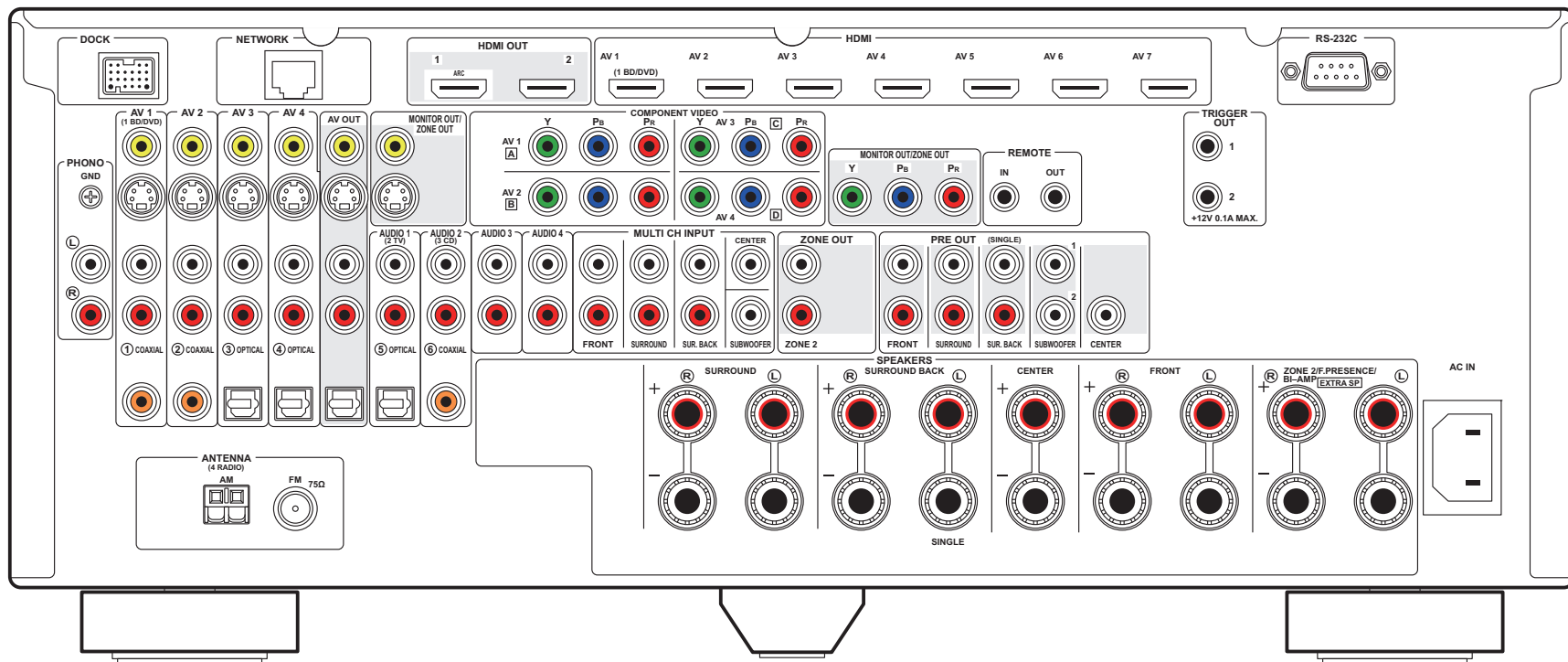

- Область вокруг выходных аудио/видеогнезд на самом продукте обозначена белым цветом.

## Товарные знаки



Изготовлено по лицензии компании Dolby Laboratories. Dolby, Pro Logic и символ в виде двух букв D являются товарными знаками Dolby Laboratories.



Произведено по лицензии согласно Патентам США №: 5,451,942; 5,956,674; 5,974,380; 5,978,762; 6,226,616; 6,487,535; 7,212,872; 7,333,929; 7,392,195; 7,272,567 и другим выпущенным и ожидающим выпуска патентам США и мировым патентам. DTS и Symbol являются зарегистрированными товарными знаками, а логотипы DTS-HD, DTS-HD Master Audio и DTS являются товарными знаками компании DTS, Inc. Продукт включает программное обеспечение. © DTS, Inc. Все права защищены.

### iPod™, iPhone™

"Made for iPod" и "Made for iPhone" означает, что электронные принадлежности предназначено специально для подключения iPod или iPhone, соответственно, и было сертифицировано разработчиком на соответствие стандартам технических характеристик компании Apple. Компания Apple не несет ответственности за работу данного устройства или его соответствие стандартам безопасности и регулятивным нормам. Обратите внимание, что использование этих принадлежностей вместе с iPod или iPhone может повлиять на эффективность беспроводного соединения.

iPhone, iPod, iPod classic, iPod nano и iPod touch являются товарными знаками компании Apple Inc., зарегистрированной в США и других странах.



Fraunhofer Institut  
Integrierte Schaltungen

Лицензия на технологию кодировки аудиосигнала MPEG Layer-3 предоставлена компанией Fraunhofer IIS and Thomson.



Данный ресивер поддерживает сетевые соединения.

### Bluetooth™

Bluetooth является зарегистрированным товарным знаком Bluetooth SIG и используется компанией Yamaha в соответствии с лицензионным соглашением.



"HDMI" логотип "HDMI" и "High-Definition Multimedia Interface" являются товарными знаками или зарегистрированными товарными знаками HDMI Licensing LLC.

### x.v.Color™

"x.v.Color" является товарным знаком Sony Corporation.



"SILENT CINEMA" является товарным знаком Yamaha Corporation.



DLNA Certified является товарным знаком Digital Living Network Alliance в США и других странах.



Windows является зарегистрированным товарным знаком Microsoft Corporation в США и других странах.

Windows XP, Windows Vista, Windows 7, Windows Media Audio, Windows Media Connect и Windows Media Player являются зарегистрированными товарными знаками или товарными знаками Microsoft Corporation в США и/или других странах.

## Технические характеристики

### ❑ Входные гнезда

- Аналоговый аудиовыход  
Аудио x 10 (AV1~4, AUDIO1~4, PHONO, V-AUX)  
MULTI CH INPUT (8ch) x 1  
(FRONT L/R, CENTER, SURROUND L/R,  
SURROUND BACK L/R, SUBWOOFER)
- Цифровое аудио (поддерживаемые частоты: 32 – 96 кГц)  
Оптический x 4 (AV3~4, AUDIO1, V-AUX)  
Коаксиальный x 3 (AV1~2, AUDIO2)
- Видео  
Композитный x 5 (AV1~4, V-AUX)  
S-video x 5 (AV1~4, V-AUX)  
Компонентный x 4 (AV1~4)
- Вход HDMI  
HDMI (передняя панель) x 1 (V-AUX)  
HDMI (задняя панель) x 7 (AV1~7)
- Другие  
DOCK x 1 (аудио, композитное видео, S-video)  
USB x 1 (USB2.0)  
СЕТЬ x 1 (100Base-TX/10Base-T)

### ❑ Выходные гнезда

- Аналоговый аудиовыход  
Выход на колонки x 9 (7 кан.) (FRONT L/R, CENTER,  
SURROUND L/R, SURROUND BACK L/R, EXTRA SP L/R\*1)  
\*1 Примечание: возможно назначение.  
[ZONE2, F.PRESENCE,  
BI-AMP (FRONT L/R)]  
Выход Pre Out x 7 (FRONT L/R, CENTER, SURROUND L/R,  
SURROUND BACK L/R)  
Выход сабвуфера x 2 (SUBWOOFER 1~2, моно)  
Аудио x 1 (AV OUT)  
ZONE OUT x 1
- Цифровой аудиовыход  
Оптический x 1 (AV OUT)

- Видео  
Гнезда MONITOR OUT/ZONE OUT  
- Композитный сигнал x 1  
- S-video x 1  
- Компонентный сигнал x 1  
AV OUT  
- Композитный сигнал x 1  
- S-video x 1
- Выход HDMI  
HDMI OUT x 2 (HDMI OUT1~2)

### ❑ Гнезда ДУ

- REMOTE IN x 1
- REMOTE OUT x 1
- TRIGGER OUT x 2
- RS-232C x 1

### ❑ HDMI

- Спецификация HDMI: Deep Color, "x.v.Color", Auto Lip Sync,  
HDMI Control (CEC), ARC (обратный аудиоканал), 3D
- Видеоформат (режим повторителя)  
- VGA  
- 480i/60 Гц  
- 576i/50 Гц  
- 480p/60 Гц  
- 576p/50 Гц  
- 720p/60 Гц, 50 Гц  
- 1080i/60 Гц, 50 Гц  
- 1080p/60 Гц, 50 Гц, 24 Гц
- Аудиоформат  
- Dolby Digital  
- DTS  
- DSD 6ch  
- Dolby Digital Plus  
- Dolby TrueHD  
- DTS-HD  
- PCM 2-8-канальн. (макс. 192 кГц/24 бит)
- Защита контента: HDCP-совместимая

### ❑ TUNER

- Аналоговый тюнер  
[Модели для Великобритании и Европы]  
FM/AM с RDS x 1 (ТЮНЕР)  
[Другие модели]  
FM/AM x 1 (ТЮНЕР)
- Тюнер HD-радио с тегами iTunes [модель для США] x 1  
(TUNER)
- Satellite Radio Ready [Модель для США]  
Радио СИРИУС x 1 (SIRIUS)

### ❑ USB

- Совместимость с iPod, запоминающими устройствами USB  
большой емкости, MTP (Media Transfer Protocol)
- Ток источника питания: 1 А

### ❑ Сеть

- Функция клиента ПК
- Совместимость с ОС Windows 7, DLNA вер. 1.5
- Интернет-радио

### ❑ Форматы совместимого декодирования

- Декодирование формата  
- Dolby TrueHD, Dolby Digital Plus  
- DTS-HD Master Audio, DTS-HD High Resolution,  
DTS Express  
- Dolby Digital, Dolby Digital EX  
- DTS, DTS 96/24, DTS-ES Matrix 6.1, DTS-ES Discrete 6.1
- Формат завершающего декодирования  
- Dolby Pro Logic  
- Dolby Pro Logic II Music, Dolby Pro Logic II Movie,  
Dolby Pro Logic II Game  
- Dolby Pro Logic IIx Music, Dolby Pro Logic IIx Movie,  
Dolby Pro Logic IIx Game  
- DTS Neo:6 Music, DTS Neo:6 Cinema

## □ Раздел аудио

- Номинальная выходная мощность (от 20 Гц до 20 кГц, 0,06 % THD, 8 Ω)  
Front L/R ..... 110 Вт+110 Вт  
Center ..... 110 Вт  
Surround L/R ..... 110 Вт+110 Вт  
Surround Back L/R ..... 110 Вт+110 Вт (1 кГц, 0,9 % THD, 8 Ω)  
Front L/R ..... 135 Вт/кан. (120 Вт + 120 Вт)  
Center ..... 135 Вт/кан. (120 Вт)  
Surround L/R ..... 135 Вт/кан. (120 Вт + 120 Вт)  
Surround Back L/R ..... 135 Вт/кан. (120 Вт + 120 Вт) (1 кГц, 0,9% THD, 4Ω) [модели для Великобритании и Европы]  
Front L/R ..... 170 Вт/кан.
- Максимальная эффективная выходная мощность (JEITA, 1 кГц, 10 % THD, 8 Ω) [Модели для Китая, Кореи, Азии и общая модель]  
Front L/R ..... 165 Вт/кан.  
Center ..... 165 Вт/кан.  
Surround L/R ..... 165 Вт/кан.  
Surround Back L/R ..... 165 Вт/кан.
- Динамическая мощность (IHF)  
Front L/R (8/6/4/2 Ω) ..... 135/165/210/280 Вт
- Коэффициент демпфирования  
Фронтальный левый/правый, 1 кГц, 8 Ω ..... 150 или более
- Входная чувствительность / входной импеданс  
PHONO (1 кГц, 100 Вт/8 Ω) ..... 3,5 мВ/47 кΩ  
AUDIO2 и др. (1 кГц, 100 Вт/8 Ω) ..... 200 мВ/47 кΩ
- Максимальный входной сигнал  
PHONO (1 кГц, 0,5% THD) ..... 60 мВ или более  
AUDIO2 и т.д. (1 кГц, 0,5% THD) ..... 2,4 В или более
- Уровень выходного сигнала/Выходной импеданс  
AV OUT ..... 200 мВ/1,2 кΩ  
HEADPHONE OUT ..... 150 мВ/100 Ω  
PRE OUT  
SUBWOOFER (50 Гц) ..... 1,0 В/1,2 кΩ  
Кроме SUBWOOFER (1 кГц) ..... 1,0 В/1,2 кΩ  
ZONE OUT ..... 1,0 В/1,2 кΩ

- Частотная характеристика  
AUDIO2 и т.д. для фронтальных (Pure Direct, от 10 кГц до 100 кГц) ..... +0/-3 дБ
- Отклонение выравнивания RIAA  
PHONO (от 20 Гц до 20 кГц) ..... 0±0,5 дБ
- Общие нелинейные искажения  
PHONO до AV OUT ..... 0,02% или меньше  
MULTI CH INPUT до SP OUT (Pure Direct, 70 Вт, 8Ω) ..... 0,04% или меньше
- Соотношение сигнал/шум (Сеть IHF-A)  
PHONO до AV OUT (вход закорочен 5 мВ) [модели для США, Канады, Китая и общая модель] ..... не менее 86 дБ  
[Другие модели] ..... не менее 81 дБ  
AUDIO2 и т.д. до SP OUT (Pure Direct, вход закорочен 250 мВ) ..... не менее 100 дБ
- Остаточный шум (сеть IHF-A)  
Front L/R (SP OUT) ..... 150 мкВ или менее
- Разделение каналов  
PHONO (вход закорочен, 1 кГц/10 кГц) ..... 60 дБ/55 дБ или более  
AUDIO2 и т.п. (Вход 5,1 кΩ закорочен, 1 кГц/10 кГц) ..... 60 дБ/45 дБ или более
- Управление громкостью  
Основная зона ..... MUTE, -80 дБ до +16,5 дБ (с шагом 0,5 дБ)  
Zone2 ..... MUTE, -80 дБ до +16,5 дБ (с шагом 0,5 дБ)
- Характеристики управления тональностью (Front L/R)  
Основная зона  
Усиление/отсечение низких частот ..... ±6.0 дБ/50 Гц (с шагом 0,5 дБ)  
Переход низких частот ..... 350 Гц  
Усиление/отсечение высоких частот ..... ±6.0 дБ/20 кГц (с шагом 0,5 дБ)  
Переход высоких частот ..... 3,5 кГц  
Zone2  
Усиление/отсечение низких частот ..... ±10 дБ/50 Гц (с шагом 2 дБ)  
Переход низких частот ..... 350 Гц  
Усиление/отсечение высоких частот ..... ±10 дБ/50 Гц (с шагом 2 дБ)  
Переход высоких частот ..... 3,5 кГц
- Характеристики фильтра (fc=40/60/80/90/100/110/120/160/200 Гц)  
Н.Р.Ф. (фронтальные, центральная, окружающего звучание, тыловые окружающего звучания: малый) ..... 12 дБ/окт.  
L.Р.Ф. (сабвуфер) ..... 24 дБ/окт.

## □ Раздел видео

- Тип видеосигнала [Модели для США, Канады, Кореи и общая модель] ..... NTSC [Другие модели] ..... PAL
  - Тип видеосигнала (преобразование видеосигнала) .. NTSC/PAL
  - Уровень видеосигнала  
Композитный ..... размах напряжения 1 /75 Ω S-видео  
Y ..... размах напряжения 1 /75 Ω  
C (NTSC) [Модели для США, Канады, Кореи и общая модель] ..... размах напряжения 0,286/75 Ω  
C (PAL) [Другие модели] ..... размах напряжения 0,3 /75 Ω  
Компонентный  
Y ..... размах напряжения 1 /75 Ω  
Pb/Pr ..... размах напряжения 0,7 /75 Ω
  - Максимальный уровень приема видео (преобразование видеосигнала выкл.) ..... размах напряжения не менее 1,5 В
  - Соотношение сигнал-шум (Преобразование видеосигнала выкл.) ..... не менее 60 дБ
  - Частотная характеристика выхода монитора (преобразование видеосигнала выкл.)  
Компонентный (MONITOR OUT/ZONE OUT) ..... от 5 Гц до 100 МГц, ±3 дБ
- ## □ Раздел FM
- Диапазон настройки [Модели для США и Канады] ..... от 87,5 до 107,9 МГц [Модель для Азии и для всех стран] ..... от 87,5/87,50 МГц до 108,0/108,00 МГц [Другие модели] ..... от 87,50 до 108,00 МГц
  - Номинальная чувствительность 50 дБ (IHF, 1 кГц, 100 % MOD.)  
Моно ..... 3 мкВ (20,8 дБФ)
  - Соотношение сигнал/шум (IHF)  
Моно/Сtereo (за исключением моделей для США) ..... 72 дБ/70 дБ  
HD [Модели для США] ..... 80 дБ
  - Нелинейные искажения (IHF, 1 кГц)  
Моно/Сtereo (за исключением моделей для США) ..... 0,3 %/0,5 %  
HD [Модели для США] ..... 0,03%
  - Вход антенны (несбалансированный) ..... 75 Ω

## □ Раздел AM

- Диапазон настройки  
[Модели для США и Канады].....от 530 до 1710 кГц  
[Модель для Азии и для всех стран]  
.....от 530/531 до 1710/1611 кГц  
[Другие модели].....от 531 до 1611 кГц

## □ Неисправности общего характера

- Питание  
[Модели для США и Канады]..... 120 В переменного тока, 60 Гц  
[Модель для всех стран]  
..... 110-120/220-240 В переменного тока, 50/60 Гц  
[Модель для Китая] ..... 220 В переменного тока, 50 Гц  
[Модель для Кореи] ..... 220 В переменного тока, 60 Гц  
[Модель для Австралии] ..... 240 В переменного тока, 50 Гц  
[Модели для Великобритании и Европы]  
..... 230 В переменного тока, 50 Гц  
[Модель для Азии] ..... 220-240 В переменного тока, 50/60 Гц
- Потребляемая мощность  
[Модели для США] ..... 490 Вт/620 ВА  
[Модели для Канады] ..... 400 Вт/510 ВА  
[Другие модели]..... 490 Вт
- Потребляемая мощность в режиме ожидания  
HDMI Контроль выкл. / В реж. ожидания выкл.  
..... не более 0,3 Вт  
HDMI Контроль вкл. / В реж. ожидания вкл. (типичный)  
..... 2,0 Вт  
Сетевой реж. ожидания вкл. (типичный) ..... 2,5 Вт
- Максимальная потребляемая мощность  
[Модель для Азии и общая модель] ..... 1190 Вт
- Размеры (Ш x В x Г) ..... 435 x 182 x 432 мм
- Вес ..... 15,1 кг

\* Технические характеристики могут изменяться без уведомления.



YAMAHA CORPORATION

© 2011 Yamaha Corporation LB YD503B0/OMRU