



АВ ресивер

RX-V375

Инструкция по эксплуатации

Перед использованием аппарата прочтите прилагаемую брошюру по безопасности.

Русский

СОДЕРЖАНИЕ

Принадлежности	4
----------------------	---

ФУНКЦИИ 5

Возможности аппарата	5
----------------------------	---

Названия компонентов и их функции	7
---	---

Передняя панель	7
Дисплей передней панели (индикаторы)	8
Задняя панель	9
Пульт ДУ	10

ПОДГОТОВКА 11

Общая процедура настройки	11
---------------------------------	----

1 Размещение колонок	12
----------------------------	----

2 Подключение колонок	15
-----------------------------	----

Входные и выходные гнезда и кабели	17
--	----

3 Подключение телевизора	18
--------------------------------	----

4 Подключение воспроизводящих устройств	23
---	----

Подключение видеоустройств (таких как BD/DVD-проигрыватели)	23
Подключение аудиоустройств (таких как CD-проигрыватели)	25
Подключение к гнездам на передней панели	26

5 Подключение FM/AM-антенн	26
----------------------------------	----

6 Подключение записывающих устройств	27
--	----

7 Подключение силового кабеля	27
-------------------------------------	----

8 Выбор языка экранного меню	28
------------------------------------	----

9 Автоматическая оптимизация настроек колонок (YPAO)	29
--	----

Сообщения об ошибках	31
Предупреждения	32

ВОСПРОИЗВЕДЕНИЕ 33

Основная процедура воспроизведения	33
--	----

Переключение информации на дисплее передней панели	33
--	----

Выбор источника входного сигнала и избранных настроек одним нажатием (SCENE)	34
--	----

Настройка назначения сцены	34
----------------------------------	----

Выбор режима звучания	35
-----------------------------	----

Использование эффектов звукового поля (CINEMA DSP)	36
Использование необработанного воспроизведения	38
Использование сжатых форматов музыки с улучшенным звучанием (Compressed Music Enhancer)	39
Окружающее звучание и наушники (SILENT CINEMA)	39

Прослушивание FM/AM-радио	40
---------------------------------	----

Установка шага настройки частоты	40
Выбор частоты для приема	40
Сохранение радиостанций (предустановленные станции)	41
Radio Data System Настройка	43

Воспроизведение музыки с iPod	44
-------------------------------------	----

Подключение устройства iPod	44
Воспроизведение содержимого iPod	45

Воспроизведение музыки на запоминающем устройстве USB	48
---	----

Подключение запоминающего устройства USB	48
Воспроизведение содержимого запоминающего устройства USB	48

Настройка параметров воспроизведения для различных источников воспроизведения (меню Опция)	51
--	----

Элементы меню Опция	51
---------------------------	----

КОНФИГУРАЦИИ 54

Настройка различных функций (меню Настройка) 54

Элементы меню Настройка	55
Колонка	57
HDMI	59
Звук	61
ECO	62
Функция	63
Язык	64

Настройка системных параметров (меню ADVANCED SETUP) 65

Элементы меню ADVANCED SETUP	65
Изменение значения импеданса колонок (SP IMP.)	65
Выбор идентификационного кода пульта ДУ (REMOTE ID)	65
Изменение параметра частоты настройки FM/AM (TU)	66
Переключение типа видеосигнала (TV FORMAT)	66
Восстановление настроек по умолчанию (INIT)	66
Обновление встроенного программного обеспечения (UPDATE)	66
Проверка версии встроенного программного обеспечения (VERSION)	66

ПРИЛОЖЕНИЕ 67

Часто задаваемые вопросы 67

Поиск и устранение неисправностей 68

Питание, система и пульт ДУ	68
Аудио	69
Видео	70
Радио FM/AM	71
USB	71

Сообщения об ошибках на дисплее передней панели 72

Глоссарий 73

Информация об аудиосигнале	73
Информация о видеосигналах и HDMI	74

Технологии Yamaha	74
Схема передачи видеосигнала	75

Информация о HDMI 75

HDMI Контроль	75
Совместимость сигналов HDMI	76

Справочная диаграмма (задняя панель) 77

Товарные знаки 78

Технические характеристики 79

Индекс 81

Принадлежности

Убедитесь, что в комплект поставки изделия входят следующие принадлежности.

Пульт ДУ



Батарейки (AAA, R03, UM-4) (2 шт.)

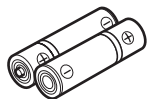

AM-антенна



FM-антенна

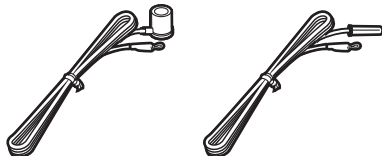

*В зависимости от региона покупки поставляется одна из указанных выше антенн.

Микрофон YPAO

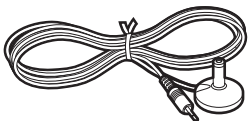

Компакт-диск
(Инструкция по эксплуатации)



Руководство по быстрой настройке



Брошюра по безопасности



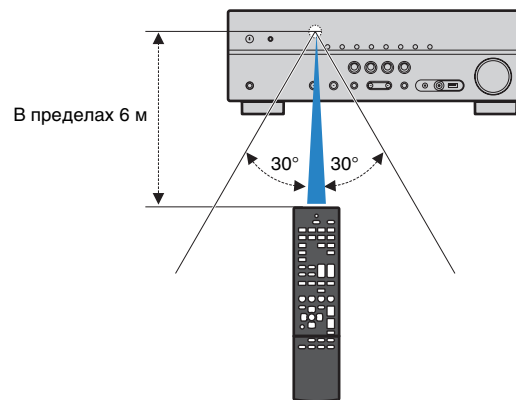

Диапазон работы пульта ДУ

- Направьте пульт ДУ на сенсор ДУ на аппарате и оставайтесь в пределах рабочей зоны, изображенной ниже.



- На иллюстрациях пульта ДУ в данной инструкции изображена модель для США.

- (Только модель для Австралии)
Сведения о том, как управлять внешними устройствами с помощью пульта ДУ, см. в разделе "Supplement for Remote Control" на прилагаемом компакт-диске.

- Некоторые функции не поддерживаются в определенных регионах.
- В результате усовершенствований изделия технические характеристики и внешний вид аппарата могут изменяться без уведомления.
- Эта инструкция посвящена управлению с помощью пульта ДУ.
- В этом руководстве для обозначения устройств "iPod" и "iPhone" используется слово "iPod". iPod означает iPod и iPhone, если не указано иное.
-  указывает на меры предосторожности при использовании аппарата и ограничения его функций.
-  указывает на дополнительные инструкции по оптимальному использованию.

ФУНКЦИИ

Возможности аппарата

- Высококачественный звук из iPod через цифровое подключение ➔ с. 44
- Воспроизведение музыки, хранящейся на устройствах USB ➔ с. 48

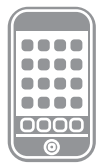

iPod



Устройство USB

Аудио

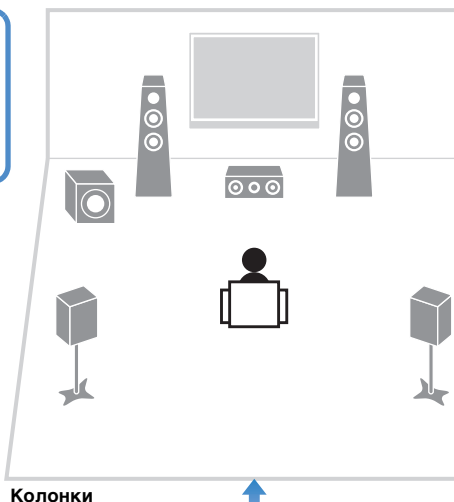

Колонки

Аудио

Поддержка системы колонок с числом каналов от 2 до 5.1. Позволяет наслаждаться любимыми акустическими пространствами в различных стилях.

- Автоматическая оптимизация настроек колонок для конкретного помещения (YPAO) ➔ с. 29
- Воспроизведение стереозвука или многоканального звука со звуковыми полями, создающими у слушателя ощущение присутствия в настоящем кинотеатре или концертном зале. (CINEMA DSP) ➔ с. 36
- Использование сжатых форматов музыки с улучшенным звучанием (Compressed Music Enhancer) ➔ с. 39

Поддержка сигналов 3D и 4K



BD/DVD-проигрыватель

Управление HDMI

Аудио/видео

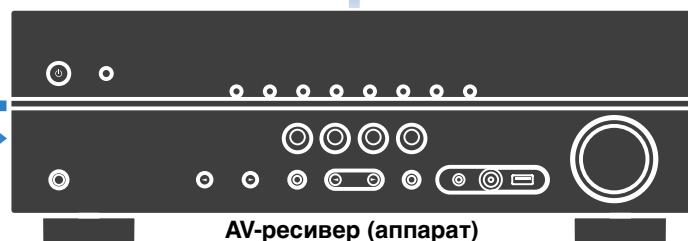

AV-ресивер (аппарат)

Управление HDMI

Аудио

Видео

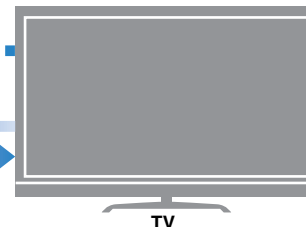

TV

Режим ECO (функция энергосбережения) позволяет создать экологически -безвредную систему домашнего кинотеатра ➔ с. 63



Пульт ДУ аппарата

Изменение источника входного сигнала и избранных настроек одним нажатием (SCENE) ➔ с. 34



Пульт ДУ телевизора

Последовательное управление телевизором, AV-ресивером и BD/DVD-проигрывателем (управление HDMI) ➔ с. 75

Множество полезных функций!

❑ Подключение различных устройств (с. 23)

Несколько гнезд HDMI и различные входные/выходные гнезда на аппарате позволяют подключать к нему видеоустройства (такие как BD/DVD-проигрыватели), аудиоустройства (такие как CD-проигрыватели), игровые консоли, видеокамеры и другие устройства.

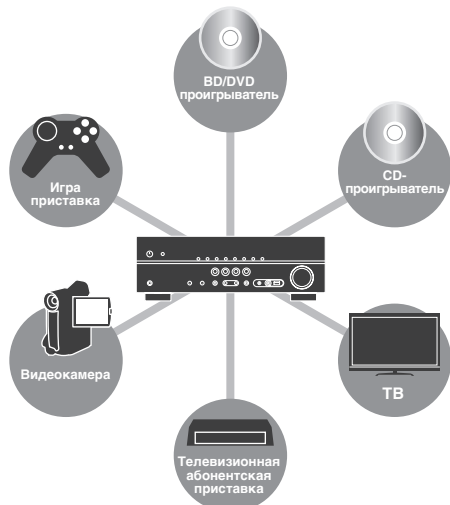

❑ Воспроизведение телевизионного аудиосигнала в режиме окружающего звучания с помощью подключения одного кабеля HDMI (Audio Return Channel: ARC) (с. 18)

При использовании телевизора, поддерживающего функцию ARC, для вывода видеосигнала на телевизор, ввода аудиосигнала с телевизора и передачи сигналов управления HDMI нужен только один кабель HDMI.

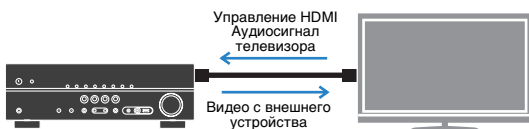

❑ Создание высокореалистичных звуковых полей (с. 36)

CINEMA DSP позволяет создавать в помещении естественные и реалистичные звуковые поля.

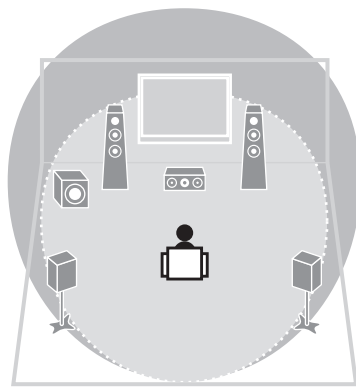

❑ Прослушивание FM/AM-радио (с. 40)

Аппарат оснащен встроенным FM/AM-тюнером. Можно сохранить до 40 избранных радиостанций в качестве предустановленных.

❑ Простое управление с экрана телевизора

С помощью экранного меню можно управлять устройством iPod или запоминающим устройством USB, просматривать информацию и легко настраивать параметры.

Полезные советы

Комбинация входных видео/аудиогнезд не соответствует внешнему устройству...

Используйте пункт "Аудиоввод" в меню "Опция", чтобы изменить комбинацию входных видео/аудиогнезд для соответствия выходным гнездам внешнего устройства (с. 24).

Видео и аудиосигналы не синхронизированы...

Используйте пункт "Синхрониз." меню "Настройка", чтобы настроить задержку между выводом видео- и аудиосигнала (с. 61).

Я хочу слушать звук через колонки телевизора...

Используйте пункт "Аудио Выход" в меню "Настройка" для выбора целевого устройства вывода сигналов, входящих в аппарат (с. 59). В качестве целевого устройства вывода можно использовать колонки телевизора.

Я хочу изменить язык экранного меню...

С помощью пункта "Язык" в меню "Настройка" выберите один из следующих языков: английский, японский, французский, немецкий, испанский, русский, итальянский или китайский (с. 28).

Я хочу обновить встроенное программное обеспечение...

Используйте пункт "UPDATE" в меню "ADVANCED SETUP" для обновления встроенного программного обеспечения аппарата (с. 66).

Имеется также множество других параметров, с помощью которых можно настраивать аппарат. Подробнее об этом см. на следующих страницах.

- Настройки SCENE (с. 34)
- Настройки звука/видео и информация о сигнале для каждого источника (с. 51)
- Настройки различных функций (с. 55)
- Настройки системы (с. 65)

Названия компонентов и их функции

Передняя панель

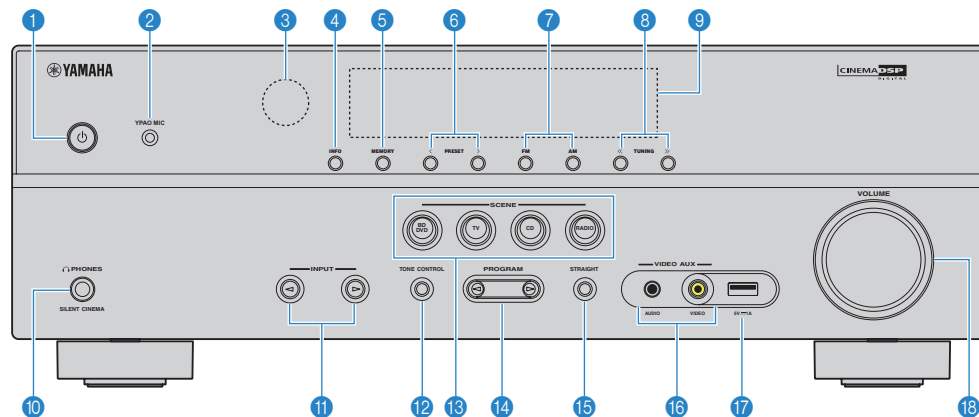

1 Кнопка  (питание)

Включение/выключение (переход в режим ожидания) аппарата.

2 Гнездо YPAO MIC

Для подключения прилагаемого микрофона YPAO (с. 29).

3 Сенсор дистанционного управления

Получает сигналы с пульта ДУ (с. 4).

4 Кнопка INFO

Выбор информации, отображаемой на дисплее передней панели (с. 33).

5 Кнопка MEMORY

Сохранение FM/AM-станций в качестве предустановленных радиостанций (с. 41).

6 Кнопки PRESET

Выбор предустановленной FM/AM-радиостанции (с. 42).

7 Кнопки FM и AM

Переключение между диапазонами FM и AM (с. 40).

8 Кнопки TUNING

Выбор радиочастоты (с. 40).

9 Дисплей передней панели

Отображение информации (с. 8).

10 Гнездо PHONES

Для подключения наушников.

11 Кнопки INPUT

Выбор источника входного сигнала.

12 Кнопка TONE CONTROL

Регулировка высокочастотного и низкочастотного диапазона выходного звука (с. 52).

13 Кнопки SCENE

Выбор сохраненного источника входного сигнала и звуковой программы одним нажатием. А также включение аппарата, когда он находится в режиме ожидания (с. 34).

14 Кнопки PROGRAM

Выбор звуковой программы или декодера окружающего звучания (с. 35).

15 Кнопка STRAIGHT

Включение и выключение режима прямого декодирования (с. 38).

16 Гнезда VIDEO AUX

Для подключения устройств, таких как видеокамеры и игровые консоли (с. 26).

17 Гнездо USB

Для подключения запоминающего устройства USB (с. 48) или iPod (с. 44).

18 Ручка VOLUME

Регулировка громкости.

Дисплей передней панели (индикаторы)

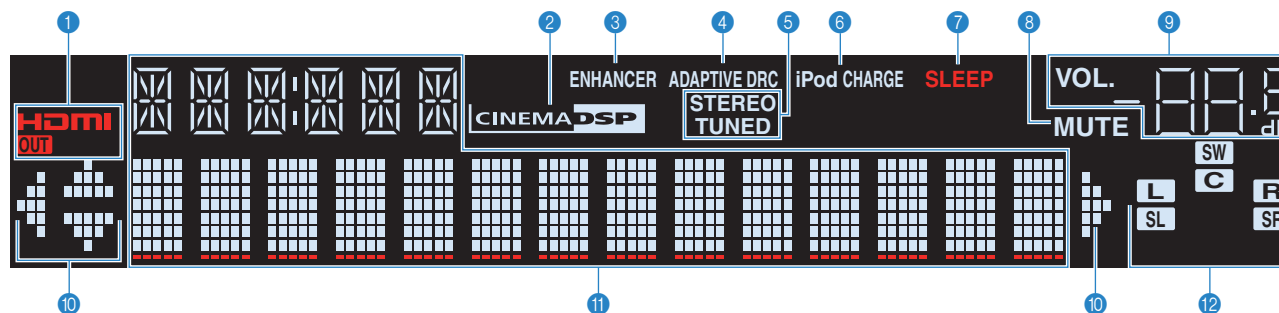

1 HDMI

Загорается, когда поступает или выводится сигнал HDMI.

OUT

Загорается, когда выводится сигнал HDMI.

2 CINEMA DSP

Загорается при работе CINEMA DSP (с. 36).

3 ENHANCER

Загорается при работе Compressed Music Enhancer (с. 39).

4 ADAPTIVE DRC

Загорается при работе Adaptive DRC (с. 52).

5 STEREO

Загорается при приеме аппаратом стереофонического радиосигнала FM.

TUNED

Загорается при приеме аппаратом сигнала радиостанции FM/AM.

6 iPod CHARGE

Загорается при зарядке устройства iPod, когда аппарат находится в режиме ожидания (с. 44).

7 SLEEP

Загорается при включенном таймере сна.

8 MUTE

Мигает во время приглушения аудиосигнала.

9 Индикатор громкости

Используется для отображения текущей громкости.

10 Индикаторы курсора

Показывают работающие в настоящее время клавиши курсора.

11 Окно информации

Используется для отображения текущего состояния (например, названия источника входного сигнала и названия режима звучания). Можно переключать отображаемую информацию, нажимая кнопку INFO (с. 33).

12 Индикаторы колонок

Используются для обозначения разъемов колонок, через которые выводятся сигналы.

L Фронтальная колонка (левая)

R Фронтальная колонка (правая)

C Центральная колонка

SL Колонка окружающего звучания (левая)

SR Колонка окружающего звучания (правая)

SW Сабвуфер

Задняя панель

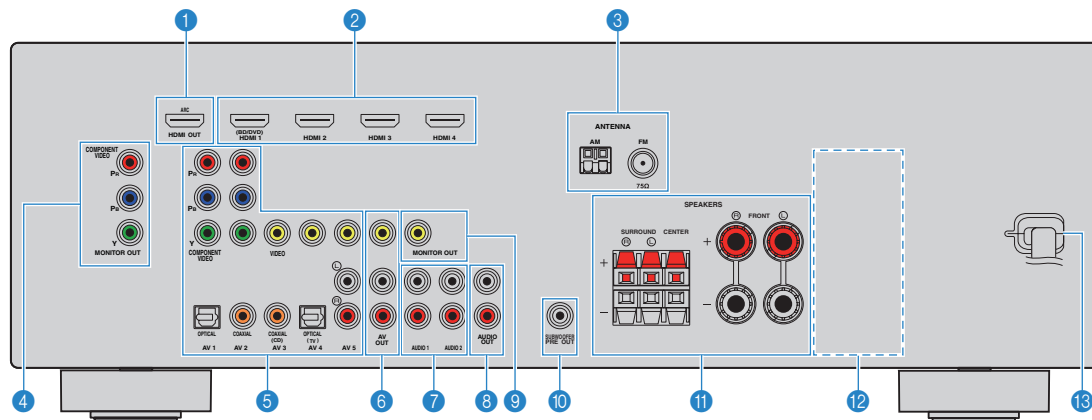

* Область вокруг выходных видео-/аудиогнезд обозначена белым цветом непосредственно на устройстве, чтобы избежать ошибок при подключении.

1 Гнездо HDMI OUT

Для подключения к HDMI-совместимому телевизору для вывода видео-/аудиосигналов (с. 18). При использовании функции ARC аудиосигнал телевизора может также вводиться через гнездо HDMI OUT.

2 Гнезда HDMI 1–4

Для подключения к воспроизводящим устройствам, совместимым со стандартом HDMI, и для подачи видео-/аудиосигналов (с. 23).

3 Гнезда ANTENNA

Для подключения к антеннам FM и AM (с. 26).

4 Гнезда MONITOR OUT (компонентный видеосигнал)

Для подключения к телевизору, который поддерживает компонентный видеосигнал, и для вывода видеосигнала (с. 22).

5 Гнезда AV 1–5

Для подключения к воспроизводящим видео-/аудиоустройствам и ввода видео-/аудиосигнала (с. 23).

6 Гнезда AV OUT

Для вывода видео-/аудиосигнала на записывающее устройство (например, видеомаягнитофон) (с. 27).

7 Гнезда AUDIO 1–2

Для подключения к воспроизводящим аудиоустройствам и ввода аудиосигнала (с. 25).

8 Гнезда AUDIO OUT

Для вывода аудиосигнала на записывающее устройство (например, кассетную деку) (с. 27).

9 Гнездо MONITOR OUT

(компонентный видеосигнал)

Для подключения к телевизору, который поддерживает компонентный видеосигнал, и вывода видеосигнала (с. 22).

10 Гнездо SUBWOOFER PRE OUT

Для подключения к сабвуферу (со встроенным усилителем) (с. 15).

11 Разъемы SPEAKERS

Для подключения к колонкам (с. 15).

12 VOLTAGE SELECTOR

(только общая модель)

Выбор положения переключателя в зависимости от величины напряжения в данном регионе (с. 27).

13 Силовой кабель

Для подключения к настенной розетке переменного тока (с. 27).

Пульт ДУ

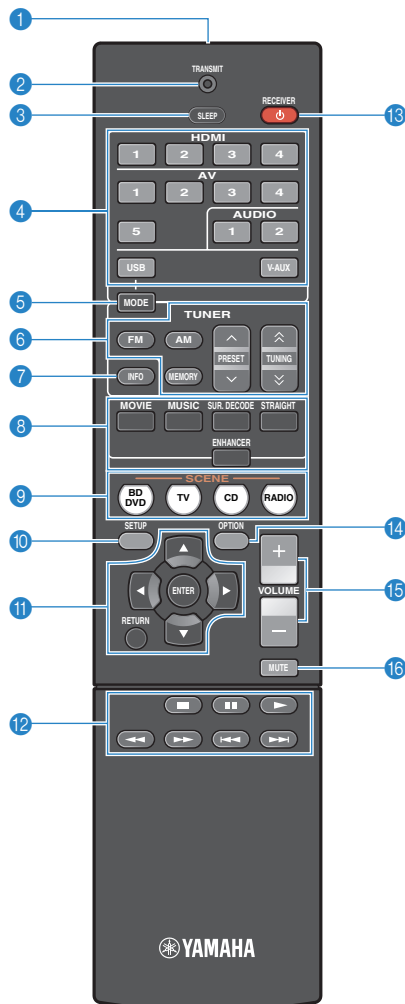

1 Передачик сигнала ДУ

Передача инфракрасных сигналов.

2 Индикатор TRANSMIT

Загорается во время передачи сигналов пульта ДУ.

3 Кнопка SLEEP

Автоматическое переключение аппарата в режим ожидания через заданный период времени (таймер сна). Нажимайте, чтобы задать период (120 мин., 90 мин., 60 мин., 30 мин, выключено).

4 Клавиши выбора входа

Выбор источника входного сигнала для воспроизведения.

HDMI 1–4 Гнезда HDMI 1–4

AV 1–5 Гнезда AV 1–5

AUDIO 1–2 Гнезда AUDIO 1–2

USB Гнездо USB (на передней панели)

V-AUX Гнезда VIDEO AUX (на передней панели)

5 Кнопка MODE

Переключение между режимами “Stereo” и “Mono” для FM-радиостанций (с. 40).

Переключение в режимы работы iPod (с. 46).

6 Клавиши радио

Управление радио FM/AM (с. 40).

FM Переключение на радио FM.

AM Переключение на радио AM.

MEMORY Сохранение радиостанций FM/AM в качестве предустановленных.

PRESET Выбор предустановленной станции.

TUNING Выбор радиочастоты.

7 Кнопка INFO

Выбор информации, отображаемой на дисплее передней панели (с. 33).

8 Клавиши выбора режима звучания

Выбор режима звучания (с. 35).

9 Кнопки SCENE

Выбор сохраненного источника входного сигнала и звуковой программы одним нажатием. А также включение аппарата, когда он находится в режиме ожидания (с. 34).

10 Кнопка SETUP

Отображение меню настройки (с. 54).

11 Клавиши управления меню

Клавиши курсора Выбор меню или параметра.

ENTER Подтверждение выбранного пункта.

RETURN Возврат к предыдущему экрану.

12 Клавиши управления внешним устройством

Управление воспроизведением устройства iPod (с. 45) или запоминающего устройства USB (с. 48).

13 Кнопка RECEIVER

Включение/выключение (переход в режим ожидания) аппарата.

14 Кнопка OPTION

Отображение меню опций (с. 51).

15 Кнопки VOLUME

Регулировка громкости.

16 Кнопка MUTE

Приглушение выводимого звука.



- (Только модель для Австралии)
Сведения о других клавишах, которые не описаны выше, см. в разделе “Supplement for Remote Control” на прилагаемом компакт-диске.

ПОДГОТОВКА

Общая процедура настройки

- 1 Размещение колонок (с. 12)** Выберите схему расположения колонок в зависимости от их числа и разместите их в комнате.
- 2 Подключение колонок (с. 15)** Подключите колонки к аппарату.
- 3 Подключение телевизора (с. 18)** Подключите телевизор к аппарату.
- 4 Подключение воспроизводящих устройств (с. 23)** Вы можете подключать к аппарату видеоустройства (например, BD/DVD-проигрыватели) и аудиоустройства (например, CD-проигрыватели).
- 5 Подключение FM/AM-антенн (с. 26)** Подключите прилагаемые FM/AM-антенны к аппарату.
- 6 Подключение записывающих устройств (с. 27)** Подключите записывающие устройства к аппарату.
- 7 Подключение силового кабеля (с. 27)** После того как вышеуказанные подключения будут выполнены, вставьте силовой кабель.
- 8 Выбор языка экранного меню (с. 28)** Выберите нужный язык экранного меню (по умолчанию: английский).
- 9 Автоматическая оптимизация настроек колонок (УРАО) (с. 29)** Оптимизируйте настройки колонок, такие как баланс громкости и акустические параметры, с учетом вашего помещения (УРАО).

Подготовка полностью завершена. Наслаждайтесь воспроизведением фильмов, музыки, радио и другого содержимого с помощью данного аппарата!

1 Размещение колонок

Выберите схему расположения колонок в зависимости от их числа, а затем разместите колонки и сабвуфер (со встроенным усилителем) в помещении. в этом разделе описаны типичные примеры расположения колонок.

Предупреждение

- (Только модели для США и Канады)
По умолчанию аппарат настроен на использование колонок с сопротивлением 8 Ом. При подключении колонок с импедансом 6 Ом установите для импеданса колонок аппарата значение "6 Ω MIN". В этом случае также можно использовать колонки на 4 Ом в качестве фронтальных. Более подробные сведения см. в разделе "Настройка импеданса колонок" (с.14).
- (Кроме моделей для США и Канады)
Используйте колонки с импедансом не менее 6 Ω.

Тип колонок	Сокр.	Функция	Система колонок (число каналов)			
			5.1	4.1	3.1	2.1
Фронт левый	FL	Для воспроизведения звука правого/левого каналов (стереозвук).	●	●	●	●
Фронт правый	FR		●	●	●	●
Центр	C	Для воспроизведения звуков центрального канала (например, диалоги и вокал).	●		●	
Тыл левый	SL	Для воспроизведения звука правого/левого каналов окружающего звучания (стереозвук).	●	●		
Тыл правый	SR		●	●		
Сабвуфер	SW	Для воспроизведения звуков канала LFE (низкочастотного эффекта) и усиления басовой составляющей других каналов. Канал считается как "0.1".	●	●	●	●

5.1-канальная система

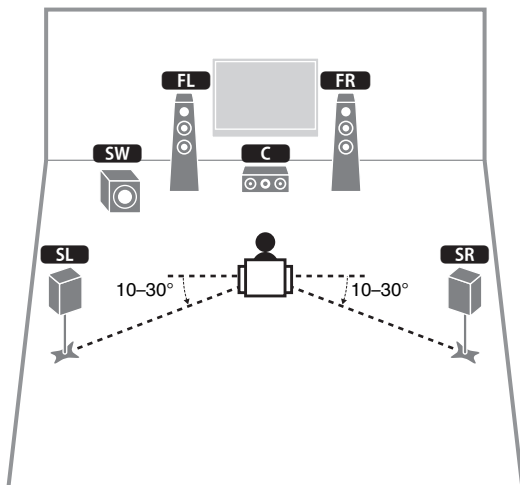

3.1-канальная система

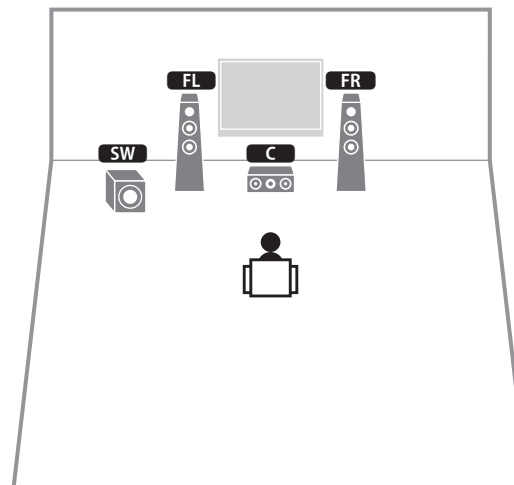

4.1-канальная система

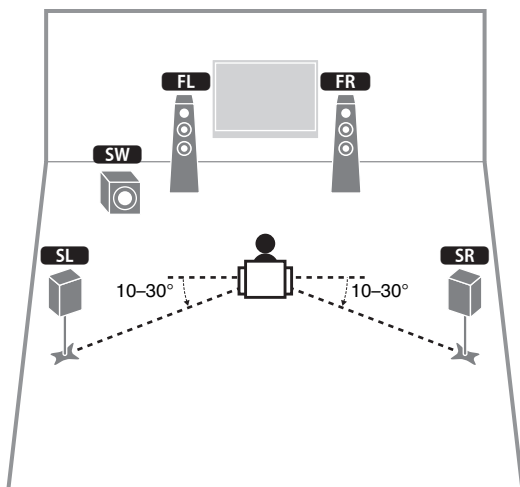

2.1-канальная система

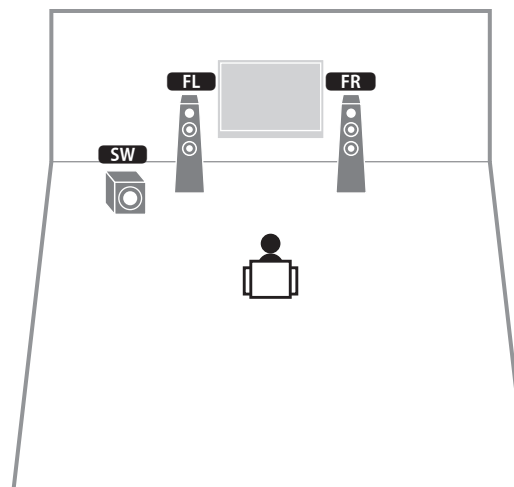

■ Настройка импеданса колонок

(Только модели для США и Канады)

По умолчанию аппарат настроен на использование колонок с сопротивлением 8 Ом. При подключении колонок на 6 Ом установите сопротивление колонок в положение “6 Ω MIN”. В этом случае также можно использовать колонки на 4 Ом в качестве фронтальных.

1 Перед подключением колонок подключите силовой кабель к настенной розетке переменного тока.

2 Удерживая кнопку STRAIGHT на передней панели, нажмите кнопку  (питание).

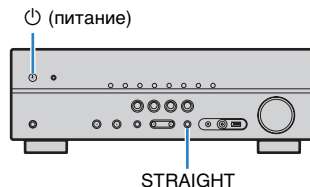

3 Убедитесь, что на передней панели отображается сообщение “SP IMP.”.



4 Нажмите STRAIGHT, чтобы выбрать значение “6 Ω MIN”.

5 Нажмите кнопку  (питание), чтобы перевести аппарат в режим ожидания, и извлеките из настенной розетки переменного тока силовой кабель.

Все готово для подключения колонок.

2 Подключение колонок

Подключите колонки, размещенные в комнате, к аппарату. В качестве примера далее приведены схемы подключения для 5.1-канальной системы. При подключении колонок к другим системам см. схему подключения для 5.1-канальной системы.

Предупреждение

- Перед подключением колонок извлеките из настенной розетки переменного тока силовую кабель аппарата и выключите сабвуфер.
- Убедитесь, что жилы кабеля колонки не соприкасаются между собой и не контактируют с металлическими деталями аппарата. Это может привести к повреждению аппарата или колонок. В случае короткого замыкания цепи кабеля колонки при включении аппарата на дисплее передней панели появится сообщение "Check SP Wires".

Кабели, необходимые для подключения (продаются отдельно)

Кабели колонок (по числу колонок)



Штекерный аудиокабель (1 шт.: для подключения сабвуфера)



5.1-канальная система

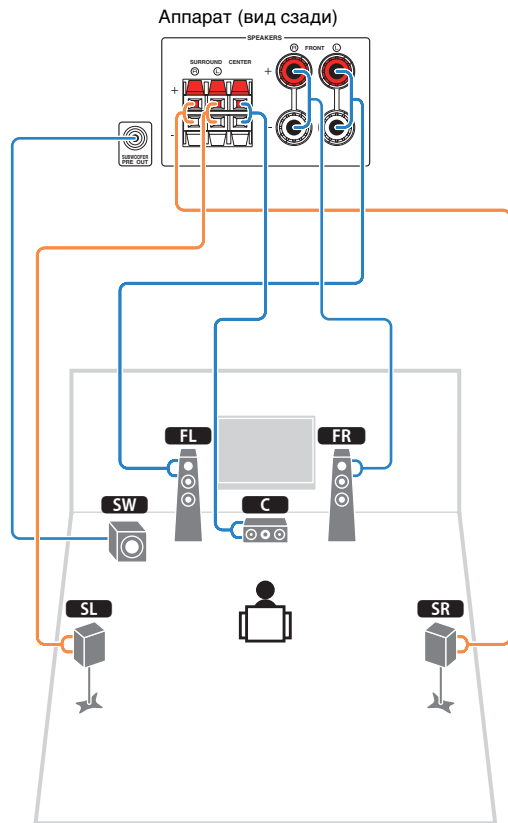

Подключение кабелей колонок

Кабели колонок состоят из двух проводников. Один подключается к отрицательному (-) разъему аппарата и колонки, а другой – к положительному (+). Если провода имеют разный цвет, чтобы их нельзя было перепутать, подключите черный провод к отрицательному разъему, а другой провод – к положительному.

(Подключение фронтальных колонок)

- 1 Снимите приблизительно 10 мм изоляции на концах кабеля колонки и надежно скрутите оголенные части проводов.
- 2 Открутите разъем на колонке.
- 3 Вставьте оголенные провода кабеля колонки в щель на боковой стороне разъема (правой верхней или левой нижней).
- 4 Затяните разъем.

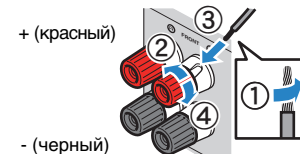

Использование вилки штекерного типа

(Только модели для США, Канады, Австралии и общие модели)

- 1 Затяните разъем на колонке.
- 2 Вставьте вилку штекерного типа в торец разъема.

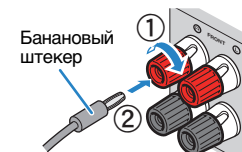

(Подключение центральной колонки/колонок окружающего звучания)

- ① Снимите приблизительно 10 мм изоляции на концах кабеля колонки и надежно скрутите оголенные части проводов.
- ② Нажмите вниз защелку.
- ③ Вставьте оголенные провода кабеля в отверстие разъема.
- ④ Отпустите защелку.

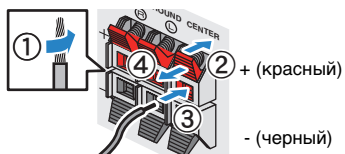

■ Подключение сабвуфера

Для подключения сабвуфера используйте штекерный аудиокабель.

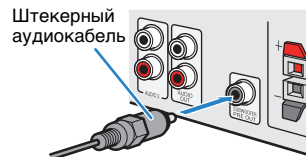

Входные и выходные гнезда и кабели

Видео/аудиогнезда

Гнезда HDMI

Цифровое видео и цифровой звук передаются по одному кабелю. Используйте кабель HDMI.



Кабель HDMI

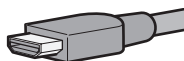

- Используйте 19-штыревой кабель HDMI с логотипом HDMI. Рекомендуется использовать кабель длиной до 5,0 м, чтобы избежать ухудшения качества сигнала.



- Гнезда HDMI поддерживают функции управления HDMI, Audio Return Channel (ARC) и передачи видео в формате 3D и 4K (вывод через аппарат).
- Используйте высокоскоростные кабели HDMI и наслаждайтесь видео в формате 3D и 4K.

Видеогнезда

Гнезда COMPONENT VIDEO

Передача видеосигналов с разделением на три компонента: яркость (Y), насыщенность синего цвета (Pb) и насыщенность красного цвета (Pr). Используйте компонентный видеокабель с тремя штекерами.



Компонентный видеокабель

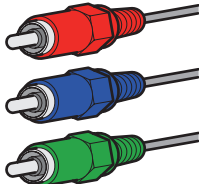

Гнезда VIDEO

Используются для передачи аналогового видеосигнала. Используйте штекерный видеокабель.



Штекерный видеокабель



Аудиогнезда

Гнезда OPTICAL

Используются для передачи цифрового видеосигнала. Используйте цифровой оптический кабель. Перед использованием кабеля снимите защиту конца (если имеется).



Цифровой оптический кабель

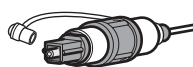

Гнезда COAXIAL

Используются для передачи цифрового видеосигнала. Используйте цифровой коаксиальный кабель.



Цифровой коаксиальный кабель



Гнезда AUDIO

(Гнезда лев./прав. каналов стереозвуча)

Используются для передачи аналогового стереофонического аудиосигнала. Используйте штекерный стереокабель (кабель RCA).



Стереофонический штекерный кабель

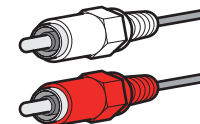

(Мини-гнездо стереокабеля)

Используется для передачи аналоговых стереофонических аудиосигналов. Используйте стереокабель с мини-штекером.



Стереокабель с мини-штекером

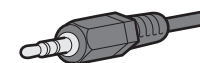

3 Подключение телевизора

Подключите к аппарату телевизор для вывода на него входного видеосигнала аппарата.

Вы также можете воспроизводить звук с телевизора на аппарате.

Способ подключения зависит от функций и гнезд телевизора для входных видеосигналов.

Для выбора способа подключения см. инструкцию по эксплуатации телевизора.

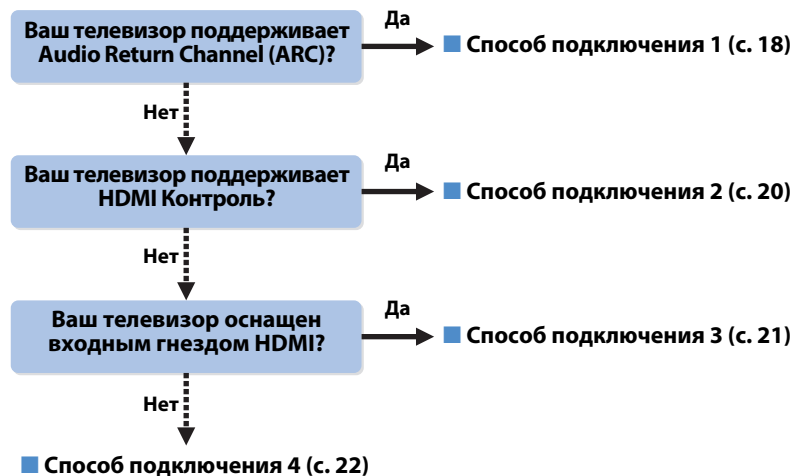

Подключение видеоустройства, поддерживающего аналоговый видеовыход

- При подключении к гнездам AV 1–2 (COMPONENT VIDEO) аппарата какого-либо видеоустройства, необходимо также подключить телевизор к гнездам MONITOR OUT (COMPONENT VIDEO).
- При подключении к гнездам AV 3–5 (VIDEO) или VIDEO AUX (VIDEO) аппарата какого-либо видеоустройства, необходимо также подключить телевизор к гнезду MONITOR OUT (VIDEO).

Использование телевизионной абонентской приставки для просмотра телепрограмм

- Вы можете подключать к аппарату телевизионную абонентскую приставку точно также, как другие воспроизводящие устройства (с. 23). При просмотре телепрограмм только через телевизионную абонентскую приставку соединять телевизор и аппарат аудиокабелем или настраивать значения ARC не нужно.

Сведения об управлении HDMI

Управление HDMI позволяет управлять внешними устройствами по интерфейсу HDMI. Если вы с помощью кабеля HDMI подключите к аппарату телевизор, поддерживающий управление HDMI, то сможете управлять включением и выключением аппарата и регулировать его громкость с помощью пульта ДУ телевизора. Также вы сможете управлять воспроизводящими устройствами (такими как BD/DVD-проигрыватель, поддерживающий управление HDMI), подключенными к аппарату с помощью кабеля HDMI. Более подробные сведения см. в разделе “HDMI Контроль” (с.75).

Функция Audio Return Channel (ARC)

Функция ARC позволяет передавать аудиосигналы в обоих направлениях с помощью управления HDMI. Если вы с помощью одного кабеля HDMI подключите к аппарату телевизор, поддерживающий управление HDMI и ARC, вы можете выводить видео/аудиосигнал на телевизор или принимать входной аудиосигнал с телевизора на аппарат.

Способ подключения 1 (телевизор, поддерживающий HDMI Контроль/ARC)

Соедините аппарат и телевизор с помощью кабеля HDMI.



- Дальнейшее описание предполагает, что вы не изменяли параметры “HDMI” (с. 59) в меню “Настройка”.
- Используйте кабель HDMI, поддерживающий функцию ARC.

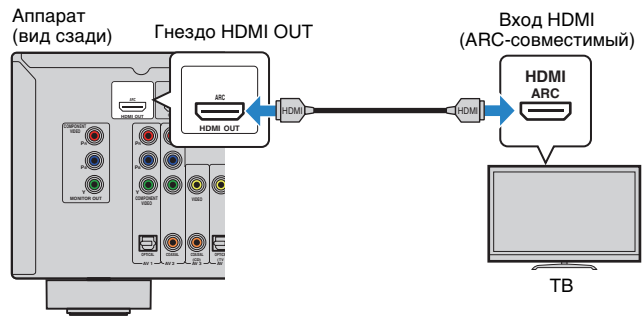

- При подключении телевизора к аппарату с помощью кабеля HDMI можно управлять устройством iPod или запоминающим устройством USB, а также настраивать параметры аппарата с помощью меню на экране телевизора.

□ Необходимые настройки

Чтобы использовать функцию управления HDMI и ARC, необходимо выполнить следующие настройки.

Подробнее о настройках и управлении телевизором см. в инструкции по эксплуатации телевизора.

1 После подключения к аппарату внешних устройств (таких как телевизор и воспроизводящие устройства) и силового кабеля включите аппарат, телевизор и воспроизводящие устройства.

2 Настройте параметры аппарата.

- ① Убедитесь, что на телевизоре включена функция ARC.
- ② Выберите источник входного видеосигнала телевизора для отображения видеосигнала с аппарата.
- ③ Нажмите кнопку SETUP.



- ④ С помощью клавиш курсора выберите “HDMI” и нажмите ENTER.

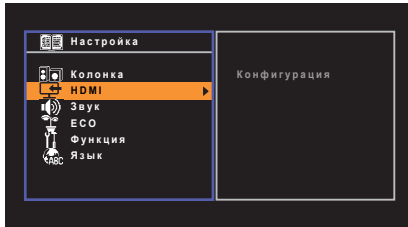

- ⑤ Снова нажмите кнопку ENTER.
- ⑥ С помощью клавиш курсора (▲/▼) выберите пункт “HDMI Контроль”, затем с помощью клавиш курсора (◀/▶) выберите “Вкл.”, как показано ниже.

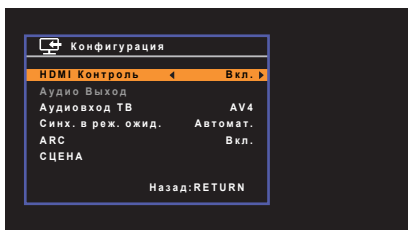

- ⑦ Нажмите кнопку SETUP.

3 Настройте параметры для управления HDMI.

- ① Включите управление HDMI на телевизоре и воспроизводящих устройствах (таких как BD/DVD-проигрыватель, поддерживающий управление HDMI).
- ② Выключите питание телевизора, затем выключите аппарат и воспроизводящие устройства.
- ③ Включите аппарат и воспроизводящие устройства, а затем включите питание телевизора.
- ④ Выберите источник входного видеосигнала телевизора для отображения видеосигнала с аппарата.
- ⑤ Проверьте следующее.

Аппарат: выбран источник входного сигнала, к которому подключено воспроизводящее устройство. Если это не так, выберите источник входного сигнала вручную.

Телевизор: отображается видеоизображение с воспроизводящего устройства.

- ⑥ Убедитесь, что аппарат синхронизирован с телевизором надлежащим образом: выключите телевизор или отрегулируйте громкость телевизора с помощью пульта ДУ телевизора.

Настройка завершена.

Когда с помощью пульта ДУ выбирается ТВ-программа, источник входного сигнала аппарата автоматически переключается на “AV 4”, а аппарат воспроизводит звук с телевизора.

Если вы не слышите звук с телевизора, убедитесь, что для пункта “ARC” (с.60) в меню “Настройка” выбрано значение “Вкл.”.



- Если функция управления HDMI работает ненадлежащим образом, попробуйте выключить и снова включить устройства (или отключить от розетки и повторно подключить их силовые кабели). Возможно, это разрешит проблему.
- Если аппарат не синхронизирован с включением и выключением телевизора, проверьте приоритет настройки аудиовыхода телевизора.
- Если при воспроизведении аудиосигнала с использованием функции ARC прерывается звук, установите для параметра “ARC” (с.60) в меню “Настройка” значение “Выкл.” и используйте цифровой оптический кабель для подачи аудиосигнала с телевизора на аппарат (с. 20).



- В изначальных заводских настройках в качестве входного аудиосигнала телевизора установлено значение “AV 4”. Если вы подключили к гнездам AV 4 какое-либо внешнее устройство, используйте параметр “Аудиовход ТВ” (с.60) в меню “Настройка” для изменения источника входного аудиосигнала телевизора. Для использования функции SCENE (с. 34) также необходимо изменить источник входного сигнала для SCENE(TV).

■ Способ подключения 2 (телевизор, поддерживающий функцию HDMI Контроль)

Подключите телевизор к аппарату с помощью кабеля HDMI и цифрового оптического кабеля.



- Дальнейшее описание предполагает, что вы не изменяли параметры "HDMI" (с. 59) в меню "Настройка".

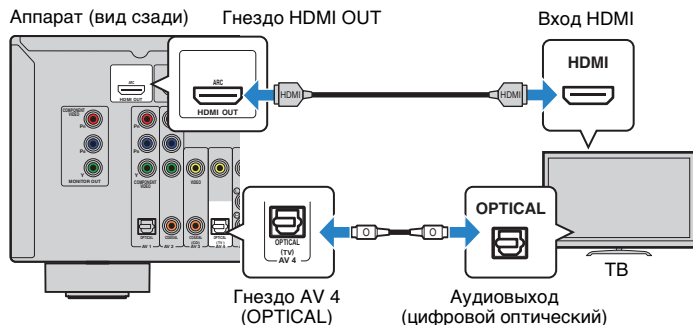

- При подключении телевизора к аппарату с помощью кабеля HDMI можно управлять устройством iPod или запоминающим устройством USB, а также настраивать параметры аппарата с помощью меню на экране телевизора.

□ Необходимые настройки

Чтобы использовать функцию управления HDMI, необходимо выполнить следующие настройки.

Подробнее о настройках и управлении телевизором см. в инструкции по эксплуатации телевизора.

1 После подключения к аппарату внешних устройств (таких как телевизор и воспроизводящие устройства) и силового кабеля включите аппарат, телевизор и воспроизводящие устройства.

2 Настройте параметры аппарата.

- 1 Выберите источник входного видеосигнала телевизора для отображения видеосигнала с аппарата.
- 2 Нажмите кнопку SETUP.

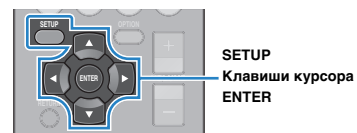

- 3 С помощью клавиш курсора выберите "HDMI" и нажмите ENTER.

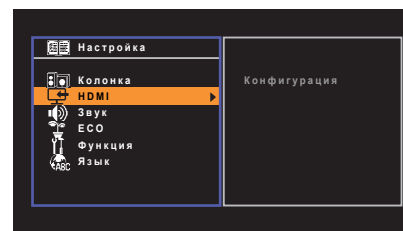

- 4 Снова нажмите кнопку ENTER.
- 5 С помощью клавиш курсора (Δ/∇) выберите пункт "HDMI Контроль", затем с помощью клавиш курсора (\langle/\rangle) выберите "Вкл.", как показано ниже.

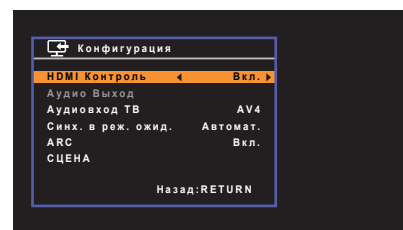

- 6 Нажмите кнопку SETUP.

3 Настройте параметры для управления HDMI.

- ① Включите управление HDMI на телевизоре и воспроизводящих устройствах (таких как BD/DVD-проигрыватель, поддерживающий управление HDMI).
- ② Выключите питание телевизора, затем выключите аппарат и воспроизводящие устройства.
- ③ Включите аппарат и воспроизводящие устройства, а затем включите телевизор.
- ④ Выберите источник входного видеосигнала телевизора для отображения видеосигнала с аппарата.
- ⑤ Проверьте следующее.

Аппарат: выбран источник входного сигнала, к которому подключено воспроизводящее устройство. Если это не так, выберите источник входного сигнала вручную.

Телевизор: отображается видеобразное изображение с воспроизводящего устройства.

- ⑥ Убедитесь, что аппарат синхронизирован с телевизором надлежащим образом: выключите телевизор или отрегулируйте громкость телевизора с помощью пульта ДУ телевизора.

Настройка завершена.

Когда с помощью пульта ДУ выбирается ТВ-программа, источник входного сигнала аппарата автоматически переключается на "AV 4", а аппарат воспроизводит звук с телевизора.



- Если функция управления HDMI работает ненадлежащим образом, попробуйте выключить и снова включить устройства (или отключить от розетки и повторно подключить их силовые кабели). Возможно, это разрешит проблему.
- Если аппарат не синхронизирован с включением и выключением телевизора, проверьте приоритет настройки аудиовыхода телевизора.



- В изначальных заводских настройках в качестве входного аудиосигнала телевизора установлено значение "AV 4". Если вы подключили к гнездам AV 4 какое-либо внешнее устройство или хотите воспользоваться другим входным гнездом (кроме OPTICAL), чтобы подключиться к телевизору, используйте параметр "Аудиовход ТВ" (с.60) в меню "Настройка" для изменения источника входного аудиосигнала телевизора. Для использования функции SCENE (с. 34) также необходимо изменить источник входного сигнала для SCENE(TV).

■ Способ подключения 3 (телевизор с входными гнездами HDMI)

Подключите телевизор к аппарату с помощью кабеля HDMI и цифрового оптического кабеля.

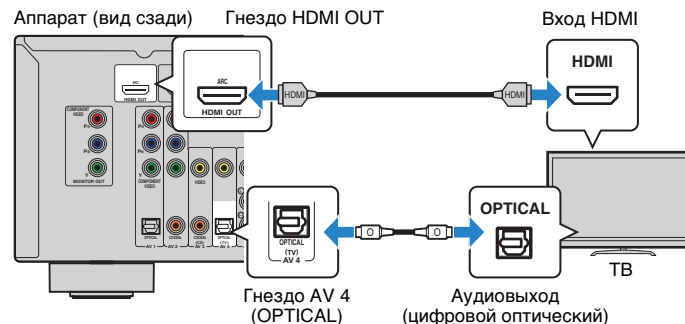

Если в качестве источника входного сигнала аппарата выбрать "AV 4", используя кнопки AV 4 или SCENE(TV), звук с телевизора будет воспроизводиться через аппарат.



- При подключении телевизора к аппарату с помощью кабеля HDMI можно управлять устройством iPod или запоминающим устройством USB, а также настраивать параметры аппарата с помощью меню на экране телевизора.
- Если вы подключили к гнездам AV 4 какое-либо внешнее устройство или хотите воспользоваться другим входным гнездом (кроме OPTICAL) для подключения к телевизору, подключите телевизор к гнезду AV 1-5 или AUDIO 1-2. Для использования функции SCENE (с. 34) также необходимо изменить источник входного сигнала для SCENE(TV).

■ Способ подключения 4 (телевизор без входных гнезд HDMI)

При подключении какого-либо видеоустройства к гнездам AV 1–2 (COMPONENT VIDEO) аппарата необходимо подключить телевизор к гнездам MONITOR OUT (COMPONENT VIDEO).

При подключении какого-либо видеоустройства к гнездам AV 3–5 (VIDEO) или VIDEO AUX (VIDEO) аппарата необходимо подключить телевизор к гнезду MONITOR OUT (VIDEO).

Если в качестве источника входного сигнала аппарата выбрать “AV 4”, нажав AV 4 или SCENE (TV), звук с телевизора будет воспроизводиться через аппарат.



- Если телевизор подключен к аппарату не с помощью кабеля HDMI, вы не сможете выводить сигнал на телевизор через интерфейс HDMI.



- Если вы подключили к гнездам AV 4 какое-либо внешнее устройство или хотите воспользоваться другим входным гнездом (кроме OPTICAL) для подключения к телевизору, подключите телевизор к гнезду AV 1–5 или AUDIO 1–2. Для использования функции SCENE (с. 34) также необходимо изменить источник входного сигнала для SCENE(TV).

□ Подключение COMPONENT VIDEO (с помощью компонентного видеокабеля)

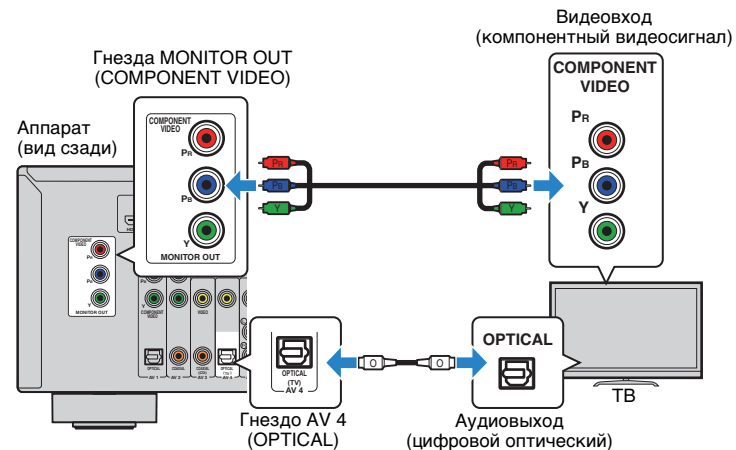

□ Подключение VIDEO (композитного видео) (с помощью штекерного видеокабеля)

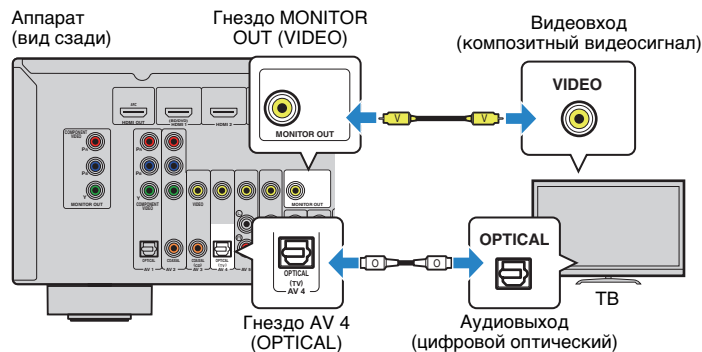

4 Подключение воспроизводящих устройств

Аппарат оснащен различными входными гнездами, в том числе входными гнездами HDMI, и позволяет подключать различные виды воспроизводящих устройств. Сведения о том, как подключить устройство iPod или запоминающее устройство USB, см. на последующих страницах.

- Подключение устройства iPod (с. 44)
- Подключение запоминающего устройства USB (с. 48)

Подключение видеоустройств (таких как BD/DVD-проигрыватели)

Вы можете подключать к аппарату видеоустройства, такие как BD/DVD-проигрыватели, телевизионные абонентские приставки и игровые консоли. Выберите один из следующих способов подключения в зависимости от набора выходных видео/аудиогнезд видеоустройства. Если на видеоустройстве есть выходное гнездо HDMI, рекомендуем использовать подключение HDMI.



- Если комбинация гнезд входных видео/аудиосигналов на аппарате не подходит для вашего видеоустройства, измените эту комбинацию в соответствии с выходными гнездами вашего устройства (с. 24).

Соединение HDMI

Подключите видеоустройство к аппарату с помощью кабеля HDMI.

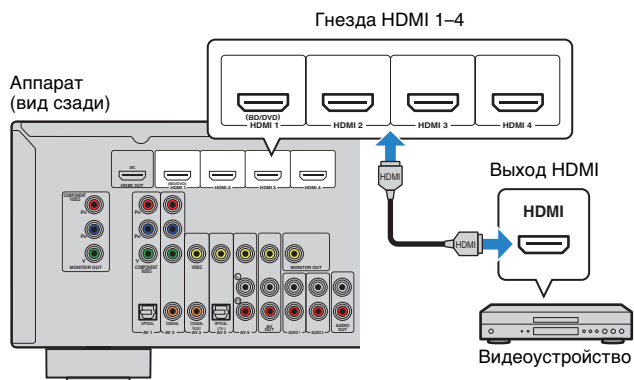

Если в качестве источника входного сигнала аппарата выбрать HDMI 1-4, видео/аудиосигнал, который воспроизводится на видеоустройстве, будет выводиться через аппарат.



- Для просмотра видеоизображений, которые выводятся через гнезда HDMI 1-4, необходимо подключить телевизор к гнезду HDMI OUT аппарата (с. 18-21).

Подключение компонентного видео

Подключите видеоустройство к аппарату с помощью компонентного видеокабеля и аудиокабеля (цифрового оптического или цифрового коаксиального кабеля). Выберите набор входных гнезд на аппарате в зависимости от набора выходных аудиогнезд видеоустройства.

Выходные гнезда на видеоустройстве		Входные гнезда на аппарате
Видео	Аудио	
Компонентный видеосигнал	Цифровой оптический	AV 1 (COMPONENT VIDEO + OPTICAL)
	Цифровой коаксиальный	AV 2 (COMPONENT VIDEO + COAXIAL)

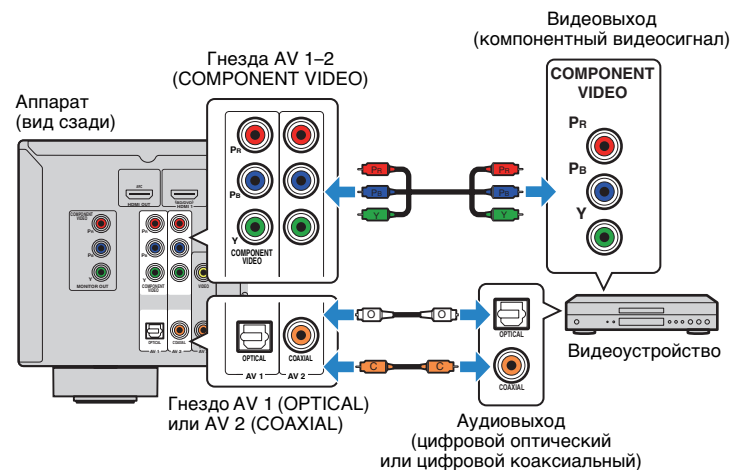

Если в качестве источника входного сигнала аппарата выбрать AV 1-2, видео/аудиосигнал, который воспроизводится на видеоустройстве, будет выводиться через аппарат.



- Для просмотра видеоизображений, которые выводятся через гнезда AV 1-2 (COMPONENT VIDEO), необходимо подключить телевизор к гнезду MONITOR OUT (COMPONENT VIDEO) аппарата (с. 22).

Подключение композитного видео

Подключите видеоустройство к аппарату с помощью штекерного видеокабеля и аудиокабеля (цифрового коаксиального кабеля, цифрового оптического кабеля или штекерного стереокабеля). Выберите набор входных гнезд на аппарате в зависимости от набора выходных аудиогнезд видеоустройства.

Выходные гнезда на видеоустройстве		Входные гнезда на аппарате
Видео	Аудио	
Композитный видеосигнал	Цифровой коаксиальный	AV 3 (VIDEO + COAXIAL)
	Цифровой оптический	AV 4 (VIDEO + OPTICAL)
	Аналоговый (стерео)	AV 5 (VIDEO + AUDIO)

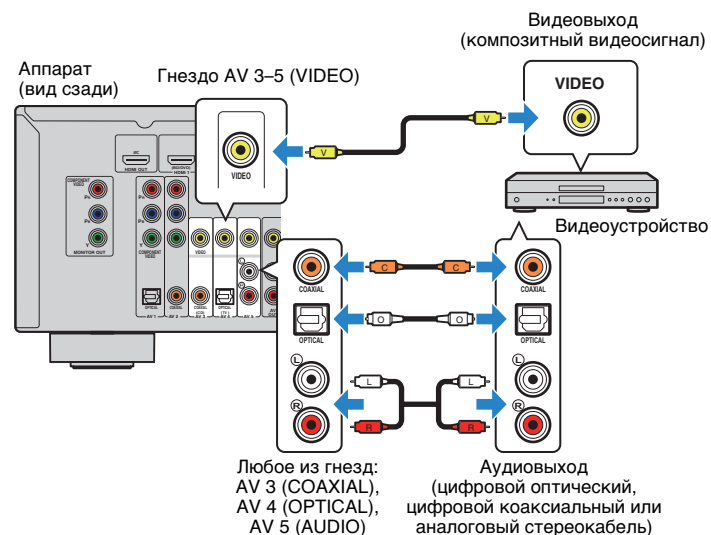

Если в качестве источника входного сигнала аппарата выбрать AV 3–5, видео/аудиосигнал, который воспроизводится на видеоустройстве, будет выводиться через аппарат.



- Для просмотра видеоизображений, которые выводятся через гнезда AV 3–5 (VIDEO), необходимо подключить телевизор к гнезду MONITOR OUT (VIDEO) аппарата (с. 22).

Изменение комбинации входных видео/аудиогнезд

Если комбинация входных видео/аудиогнезд на аппарате не подходит для вашего видеоустройства, измените эту комбинацию в соответствии с выходными гнездами вашего устройства. Можно подключать видеоустройства, в которых предусмотрены следующие выходные видео/аудиогнезда.

Выходные гнезда на видеоустройстве		Входные гнезда на аппарате	
Видео	Аудио	Видео	Аудио
HDMI	Цифровой оптический	HDMI 1–4	AV 1 (OPTICAL) AV 4 (OPTICAL)
	Цифровой коаксиальный	HDMI 1–4	AV 2–3 (COAXIAL)
	Аналоговый (стерео)	HDMI 1–4	AV 5 (AUDIO) AUDIO 1–2
Компонентный видеосигнал	Аналоговый (стерео)	AV 1–2 (COMPONENT VIDEO)	AV 5 (AUDIO) AUDIO 1–2

Необходимая настройка

Например, если к гнездам AV 2 (COMPONENT VIDEO) и AV 5 (AUDIO) аппарата подключено видеоустройство, измените комбинацию настроек следующим образом.

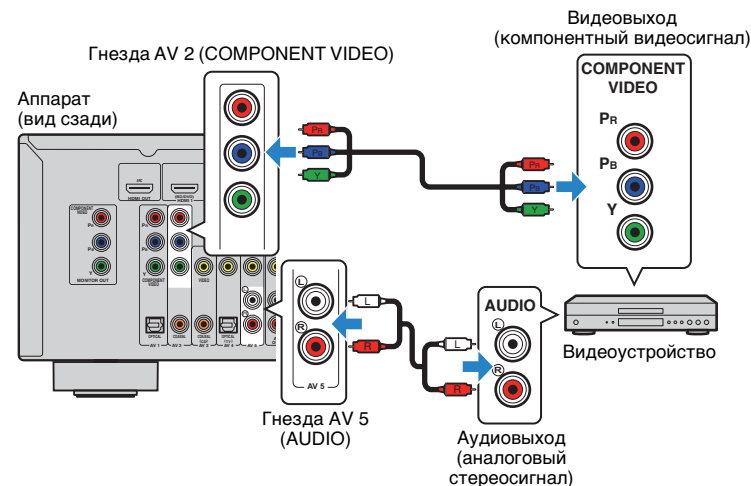

- 1 После подключения к аппарату внешних устройств (таких как телевизор и воспроизводящие устройства) и силового кабеля включите аппарат.
- 2 Нажмите AV 2 для выбора “AV 2” (гнездо входного видеосигнала, которое будет использоваться) в качестве источника входного сигнала.
- 3 Нажмите кнопку OPTION.
- 4 С помощью клавиш курсора (△/▽) выберите “Audio In” и нажмите ENTER.



- 5 С помощью клавиш курсора (</>) выберите “AV 5” (входное аудиогнездо, которое будет использоваться).



- 6 Нажмите кнопку OPTION.

Настройка завершена.

Если в качестве источника входного сигнала аппарата выбрать “AV 2”, нажав кнопку AV 2, видео- или аудиосигнал, который воспроизводится на видеоустройстве, будет выводиться через аппарат.

Подключение аудиоустройств (таких как CD-проигрыватели)

Подключите к аппарату аудиоустройства, например CD- или MD-проигрыватели. Выберите один из следующих способов подключения в зависимости от набора выходных аудиогнезд аудиоустройства.

Выходные аудиогнезда аудиоустройства	Выходные аудиогнезда на аппарате
Цифровой оптический	AV 1 (OPTICAL) AV 4 (OPTICAL)
Цифровой коаксиальный	AV 2-3 (COAXIAL)
Аналоговый (стерео)	AV 5 (AUDIO) AUDIO 1-2

Аппарат (вид сзади)

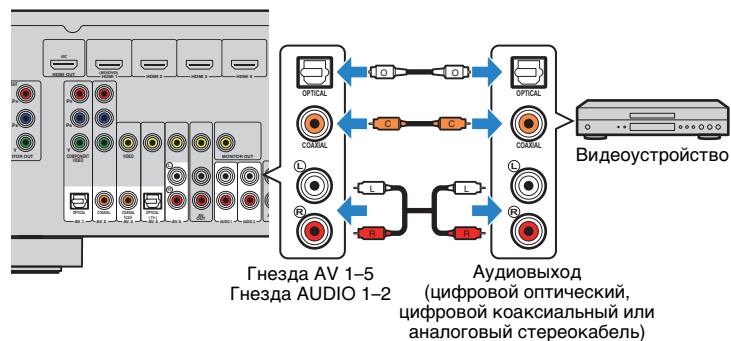

Если выбрать источник входного сигнала, нажав кнопки AV 1-5 или AUDIO 1-2, аудиосигнал, который воспроизводится на аудиоустройстве, будет выводиться через аппарат.

Подключение к гнездам на передней панели

Используйте гнезда VIDEO AUX на передней панели для временного подключения к аппарату таких устройств, как видеочамера или портативный аудиоплеер.

Перед подключением устройства к аппарату убедитесь, что устройство остановлено, и уменьшите громкость на аппарате.

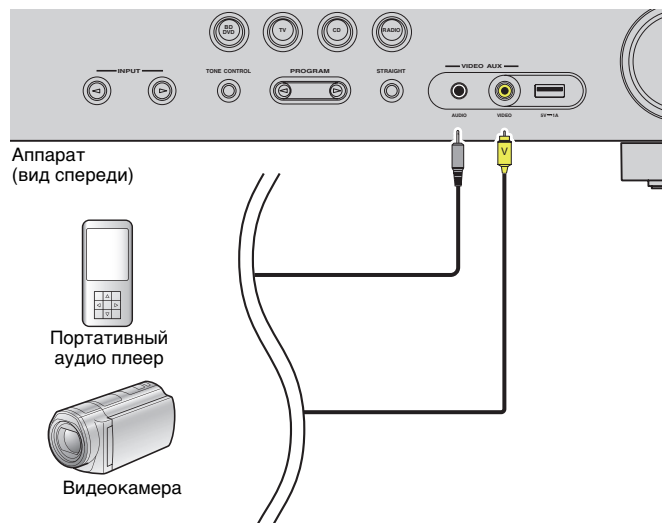

Если в качестве источника входного сигнала аппарата выбрать “V-AUX”, нажав кнопку V-AUX, видео/аудиосигнал, который воспроизводится на устройстве, будет выводиться через аппарат.



- Для просмотра видеоизображений, которые выводятся через гнездо VIDEO AUX (VIDEO), необходимо подключить телевизор к гнезду MONITOR OUT (VIDEO) на устройстве (с. 22).
- Необходимо подготовить видео/аудиокабели, которые соответствуют выходным гнездам на вашем устройстве.



- Сведения о том, как подключить устройство iPod или запоминающее устройство USB, см. в разделе “Подключение устройства iPod” (с.44) или “Подключение запоминающего устройства USB” (с.48).
- При выборе “USB” в качестве источника входного сигнала, видеосигналы, входящие в гнездо VIDEO AUX (VIDEO), выводятся из гнезда MONITOR OUT (VIDEO).

5 Подключение FM/AM-антенн

Подключите прилагаемые FM/AM-антенны к аппарату.

Закрепите крайнюю часть FM-антенны на стене, а AM-антенну разместите на плоской поверхности.

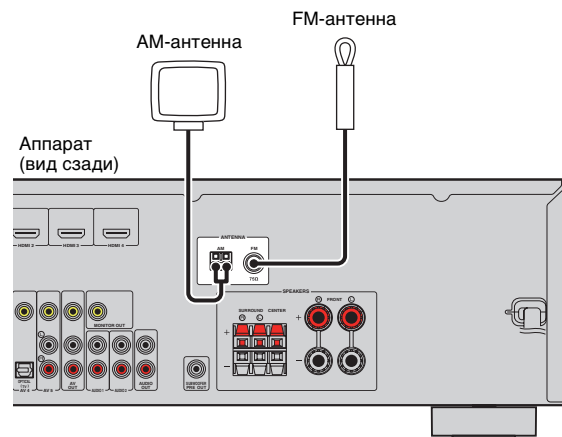

Сборка и подключение AM-антенны

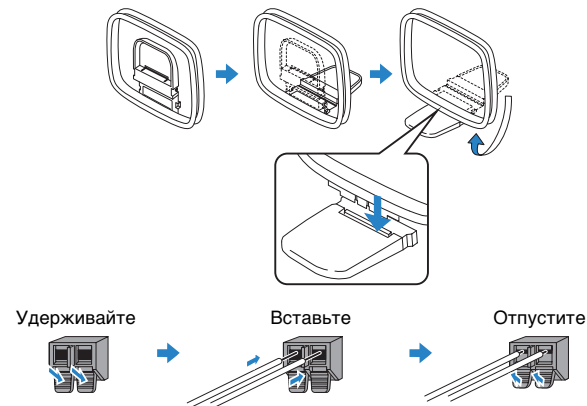

- Отмотайте кабель AM-антенны на необходимую длину.
- Провода рамочной AM-антенны не имеют полярности.

6 Подключение записывающих устройств

Для подключения записывающих видео/аудиоустройств используются гнезда AV OUT и AUDIO OUT. Через эти гнезда выводятся аналоговые видео/аудиосигналы, выбранные в качестве входящего сигнала.



- Для копирования видео/аудиозаписей с какого-либо видеоустройства подключите видеоустройство к гнездам AV 5 или VIDEO AUX (VIDEO/AUDIO) на аппарате.
- Для копирования аудиозаписей с какого-либо аудиоустройства подключите аудиоустройство к гнездам AV 5, AUDIO 1–2 или VIDEO AUX (AUDIO) на аппарате.
- Используйте гнезда AV OUT и AUDIO OUT только для подключения записывающих устройств.

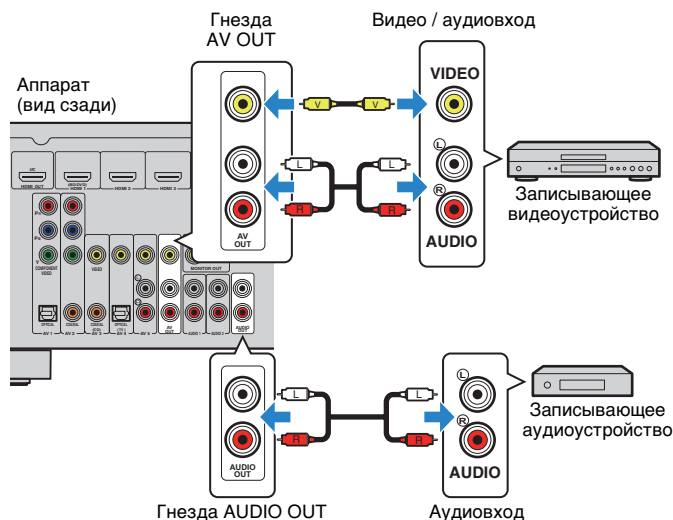

7 Подключение силового кабеля

Перед подключением силового кабеля (только общие модели)

Установите переключатель VOLTAGE SELECTOR в положение, соответствующее величине напряжения в данном регионе. Используются следующие значения напряжения переменного тока: 110–120/220–240 В, 50/60 Гц.



- Убедитесь, что переключатель VOLTAGE SELECTOR аппарата установлен в соответствии с величиной напряжения в данном регионе ДО ТОГО, КАК подключить силовой кабель к настенной розетке переменного тока. Ненадлежащая установка переключателя VOLTAGE SELECTOR может привести к повреждению аппарата и созданию потенциальной опасности возгорания.

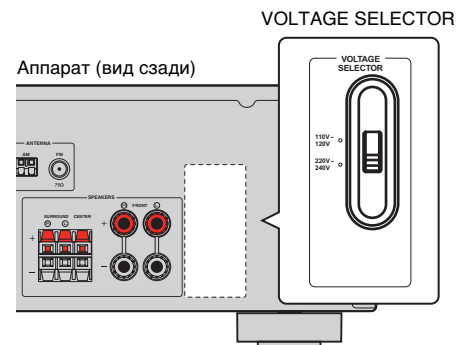

После того как вышеуказанные подключения будут выполнены, вставьте силовой кабель.

Аппарат (вид сзади)

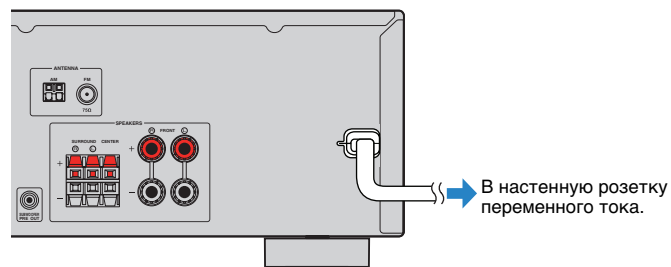



8 Выбор языка экранного меню

Выберите нужный язык экранного меню из следующих языков: английский (используется по умолчанию), японский, французский, немецкий, испанский, русский, итальянский или китайский.

- 1 Нажмите кнопку RECEIVER , чтобы включить аппарат.
- 2 Включите телевизор и выберите источник входного видеосигнала телевизора для вывода видеосигнала с аппарата (гнездо HDMI OUT).



• Осуществление операций с помощью экрана телевизора возможно только в том случае, если телевизор подключен к аппарату через интерфейс HDMI. Если это не так, выполняйте операции с помощью дисплея передней панели.

- 3 Нажмите кнопку SETUP.
- 4 С помощью клавиш курсора выберите “Language” и нажмите ENTER.



- 5 С помощью клавиш курсора выберите нужный язык.



- 6 Для выхода из меню нажмите SETUP.



- Информация на дисплее передней панели отображается только на английском языке.



9 Автоматическая оптимизация настроек колонок (YPAO)

Функция Yamaha Parametric room Acoustic Optimizer (YPAO) определяет подключения колонок и измеряет расстояние между ними и положением слушателя, а затем автоматически оптимизирует настройки колонок, такие как баланс громкости и акустические параметры, в соответствии с характеристиками вашего помещения.



- При использовании YPAO учитывайте следующее.
 - Использовать функцию YPAO следует после подключения к аппарату телевизора и колонок.
 - Во время измерения тестовые сигналы выводятся с высокой громкостью. Убедитесь, что тестовые сигналы не испугают маленьких детей. Также избегайте использования этой функции ночью, когда она может помешать другим людям.
 - Тестовые сигналы во время измерения выводятся с высокой громкостью.
 - Во время измерения сохраняйте в комнате максимальную тишину.
 - Не подключайте к аппарату наушники.

1 Нажмите кнопку **RECEIVER** , чтобы включить аппарат.

2 Включите телевизор и выберите источник входного видеосигнала телевизора для вывода видеосигнала с аппарата (гнездо **HDMI OUT**).



- Осуществление операций с помощью экрана телевизора возможно только в том случае, если телевизор подключен к аппарату через интерфейс HDMI. Если это не так, выполняйте операции с помощью дисплея передней панели.

3 Включите сабвуфер и установите его громкость наполовину. Переходная частота (если она регулируется) устанавливается на максимальное значение.

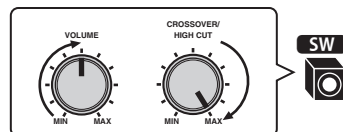

4 Установите микрофон YPAO на уровне ушей в положении прослушивания и подключите его к гнезду YPAO MIC на передней панели.

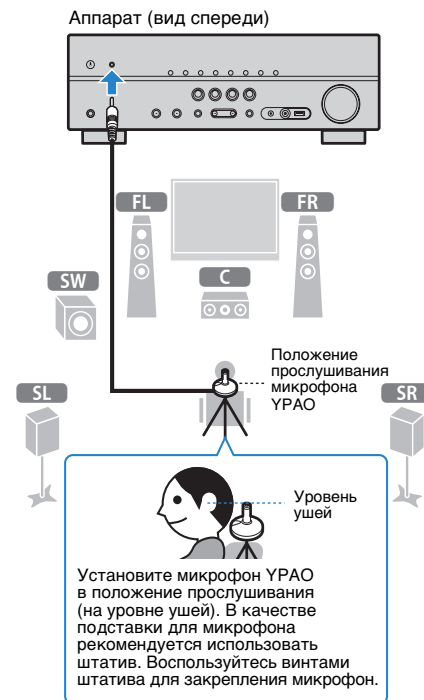

На экран телевизора будет выведено следующее изображение.

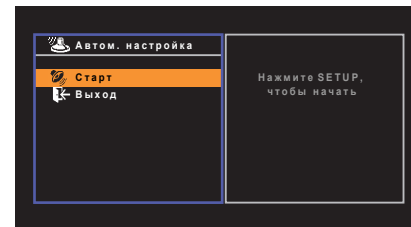

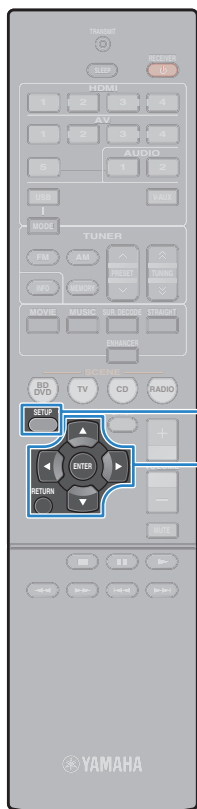

SETUP

Кнопки курсора
ENTER
RETURN



- Для отмены операции отключите микрофон YPAO или используйте клавиши курсора, чтобы выбрать “Выход”, и нажмите ENTER перед тем, как начать измерение.



- Не стойте между колонками и микрофоном YPAO во время измерения (около 3 минут).
- Перейдите в угол помещения или выйдите из него.

5 Чтобы начать измерение, с помощью клавиш курсора выберите “Старт” и нажмите SETUP.

Измерение начнется через 10 секунд. Нажмите кнопку ENTER, чтобы сразу же начать измерение.



- Чтобы временно остановить измерение, нажмите кнопку RETURN и выполните процедуру, описанную в “Сообщения об ошибках” (с.31).

По окончании измерения на экране телевизора появится следующая индикация.

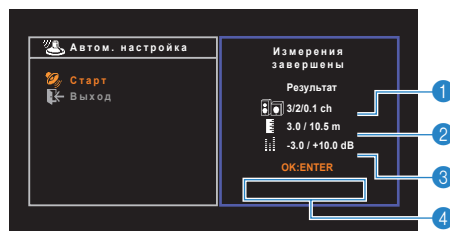

- 1 Число колонок (фронтальные/тыловые/сабвуфер)
- 2 Расстояние до колонок (минимальное/максимальное)
- 3 Диапазон регулирования уровня выходного сигнала колонок
- 4 Предупреждение (если оно доступно)



- Если появится сообщение об ошибке (например, E-1) или предупреждение (например, W-1), см. раздел “Сообщения об ошибках” (с.31) или “Предупреждения” (с.32).



- При возникновении проблем с какой-либо из колонок, мигающие индикаторы колонок на передней панели укажут на это.
- Если (при использовании дисплея передней панели) появляются многочисленные предупреждения, используйте клавиши курсора (△/▽) для проверки других предупреждений.

6 Чтобы сохранить результаты измерения, с помощью клавиш курсора (◀/▶) выберите “СОХР.” и нажмите ENTER.

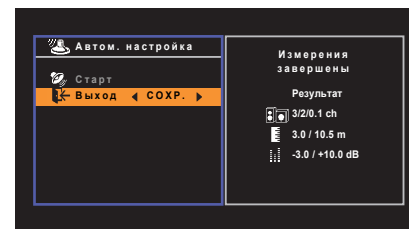

Будут применены откорректированные настройки колонок.



- Чтобы завершить измерение без сохранения результатов, выберите “ОТМЕН”.

7 Отключите микрофон YPAO от аппарата.

На этом оптимизация настроек колонок завершена.

Предупреждение

- Микрофон YPAO чувствителен к теплу, поэтому не следует помещать его в места, где он может подвергаться воздействию прямых солнечных лучей или высокой температуры (например, не следует класть микрофон на аудио/видеооборудование).

Сообщения об ошибках

Если во время измерения отображается какое-либо сообщение об ошибке, устраните проблему и выполните YPAO еще раз.

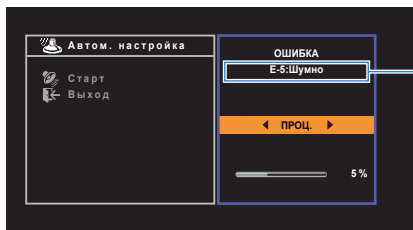

Сообщение об ошибке

Экран телевизора



Дисплей передней панели

■ Процедура устранения ошибок

1 Проверьте содержимое сообщения об ошибке и нажмите ENTER.

2 С помощью клавиш курсора (</>) выберите нужное действие.

Выход из измерения YPAO

- ① Выберите "ВЫХОД" и нажмите ENTER.
- ② С помощью клавиш курсора (Δ/▽) выберите "Выход" и нажмите ENTER.
- ③ Отключите микрофон YPAO от аппарата.

Для повторного выполнения измерения YPAO с начала:

выберите "НАСТР." и нажмите ENTER.

Для продолжения текущего измерения YPAO (только для E-5 и E-9):

выберите "ПРОЦ." и нажмите ENTER.

Сообщение об ошибке	Вероятная причина	Метод устранения
E-1:Нет фронт.к. (E-1:NO FRNT SP)	Фронтальные колонки не обнаружены.	Выполните выход из YPAO, выключите аппарат, а затем проверьте подключения колонок.
E-2:Нет тыл.кол. (E-2:NO SUR SP)	Одна из колонок окружающего звучания не может быть обнаружена.	
E-5:Шумно (E-5:NOISY)	Слишком высокий уровень шума.	Соблюдайте тишину в комнате и повторно выполните YPAO. При выборе "ПРОЦ." YPAO снова производит измерения и игнорирует любые обнаруженные шумы.
E-7:Нет микроф. (E-7:NO MIC)	Микрофон YPAO отключен.	Надежно подключите микрофон YPAO к гнезду YPAO MIC и повторно запустите YPAO.
E-8:Нет сигнала (E-8:NO SIGNAL)	Микрофон YPAO не может определить тестовые тональные сигналы.	Надежно подключите микрофон YPAO к гнезду YPAO MIC и повторно запустите YPAO. Если эта ошибка повторится, обратитесь к авторизованному дилеру или в ближайший сервисный центр Yamaha.
E-9:Остановите (E-9:CANCEL)	Измерение остановлено.	Повторно запустите YPAO или выйдите из системы, если это необходимо.
E-10:Внутр.ошибка (E-10:INTERNAL)	Произошла внутренняя ошибка.	Выйдите из YPAO, а затем выключите и снова включите аппарат. Если эта ошибка повторится, обратитесь к авторизованному дилеру или в ближайший сервисный центр Yamaha.



- Текст в скобках обозначает индикацию на дисплее передней панели.

Предупреждения

Если после измерения выводится предупреждение, результаты измерения все-таки можно сохранить, выполнив инструкции на экране. Тем не менее, для получения оптимальных настроек колонок для аппарата рекомендуется повторить измерение YPAO.

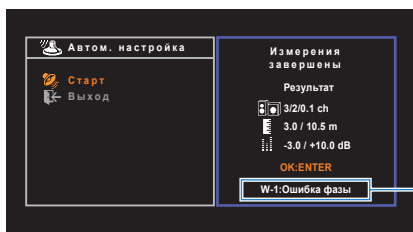

Экран телевизора

Проблема с колонкой (мигает)



Дисплей передней панели

Предупреждение об ошибке

Предупреждение	Вероятная причина	Метод устранения
W-1:Ошибка фазы (W-1:PHASE)	Возможно, при подключении была перепутана полярность (+/-) кабеля колонки.	Проверьте подключение кабеля (+/-) колонки, с которой возникла проблема. Если колонка подключена неправильно, выйдите из YPAO, выключите аппарат, а затем повторно подключите кабель колонки. В зависимости от типа колонок или помещения это сообщение может отображаться даже в случае правильного подключения колонок. В данном случае вы можете проигнорировать данное сообщение.
W-2:Большое раст. (W-2:DISTANCE)	Колонка расположена на расстоянии более 24 метров от положения прослушивания.	Выйдите из YPAO, выключите аппарат, а затем расположите колонку, с которой возникла проблема, на расстоянии до 24 метров от положения прослушивания.
W-3:Ошибка уровн. (W-3:LEVEL)	Обнаружена значительная разница в громкости колонок.	Проверьте среднюю громкость прослушивания и подключение кабелей (+/-) каждой колонки, а также громкость сабвуфера. Если возникла какая-либо проблема, выйдите из YPAO, выключите аппарат, а затем повторно подключите кабель колонки или откорректируйте расположение колонок. По возможности рекомендуется использовать одинаковые колонки или колонки с как можно более похожими характеристиками.



• Текст в скобках обозначает индикацию на дисплее передней панели.

Процедура обработки предупреждений

- 1 Проверьте содержимое предупреждения и нажмите ENTER.
- 2 С помощью клавиш курсора (</>) выберите нужное действие.
Для сохранения результатов измерения:
 выберите "СОХР." и нажмите ENTER.
Для отмены результатов измерения:
 выберите "ОТМЕН" и нажмите ENTER.
- 3 Отключите микрофон YPAO от аппарата.

ВОСПРОИЗВЕДЕНИЕ

Основная процедура воспроизведения

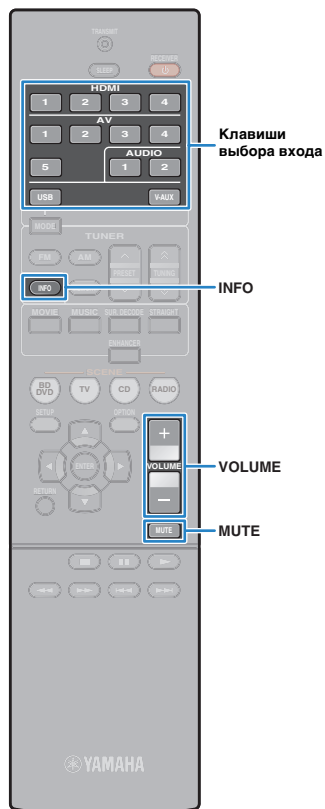

1 Включите внешние устройства (например, телевизор или BD/DVD-проигрыватель), подключенные к аппарату.

2 Воспользуйтесь клавишами выбора входа для выбора источника входного сигнала.

3 Начните воспроизведение на внешнем устройстве или выберите радиостанцию.

См. инструкцию по эксплуатации внешнего устройства.

Для получения подробной информации о следующих операциях см. последующие страницы.

- Прослушивание FM/AM-радио (с. 40)
- Воспроизведение музыки с iPod (с. 44)
- Воспроизведение музыки на запоминающем устройстве USB (с. 48)

4 Нажмите кнопку **VOLUME** для регулировки громкости.



- Для приглушения выводимого звука нажмите MUTE. Снова нажмите кнопку MUTE для восстановления громкости вывода звука.
- Чтобы отрегулировать настройки высоких частот/басов, используйте меню "Опция" или кнопку TONE CONTROL на передней панели (с. 52).

Переключение информации на дисплее передней панели

1 Нажмите кнопку **INFO**.

При каждом нажатии этой кнопки отображаемый элемент изменяется.



Название элемента

Приблизительно через 3 секунды отображается соответствующая информация для отображаемого элемента.



Информация



- Доступные элементы меню меняются в зависимости от выбранного источника входного сигнала. Кроме того, отображаемый элемент может быть отдельно применен к каждой группе источников входного сигнала.

Группа источников входного сигнала	Элемент
HDMI 1-4 AV 1-5 AUDIO 1-2 V-AUX	Input (название источника входного сигнала), DSP Program (название режима звучания), Audio Decoder (имя декодера*)
USB	Song (название песни), Artist (имя исполнителя), Album (название альбома), DSP Program (название режима звучания), Audio Decoder (имя декодера*) * Во время простого воспроизведения iPod: Input (название источника входного сигнала), DSP Program (название режима звучания), Audio Decoder (имя декодера)
TUNER	Frequency (частота), DSP Program (название режима звучания), Audio Decoder (имя декодера*) * (только модели для Великобритании и Европы) Данные Radio Data System также доступны, когда аппарат настроен на Radio Data System радиостанцию (с. 43).

* Отображается название активного в настоящее время аудиодекодера. При отсутствии активного декодера отображается надпись "Decoder Off".

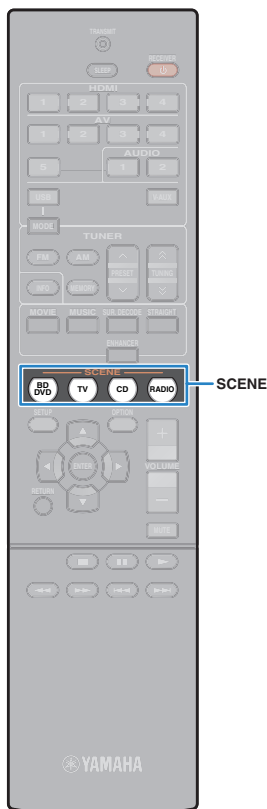

Выбор источника входного сигнала и избранных настроек одним нажатием (SCENE)

Функция SCENE позволяет одним нажатием выбрать назначенный источник входного сигнала, звуковую программу, а также выполнить включение/выключение Compressed Music Enhancer.

1 Нажмите кнопку SCENE.

Это позволит выбрать источник входного сигнала и настройки, записанные для соответствующей сцены. Если аппарат находится в режиме ожидания, он включится автоматически.

По умолчанию для каждой сцены сохранены следующие настройки.

SCENE	Вход	Звуковая программа	Compressed Music Enhancer	Связанное воспроизведение для функции СЦЕНА
BD/DVD	HDMI 1	MOVIE (Sci-Fi)	Выкл.	Вкл.
TV	AV 4	STRAIGHT	Вкл.	Вкл.
CD	AV 3	STRAIGHT	Выкл.	Выкл.
RADIO	TUNER	MUSIC (5ch Stereo)	Вкл.	Выкл.



- Функция SCENE связанного воспроизведения позволяет автоматически включить телевизор или начать воспроизведение на внешнем устройстве, подключенном к аппарату через HDMI, совместно с выбором сцены. Чтобы включить связанное воспроизведение SCENE, для пункта "СЦЕНА" (с.60) в меню "Настройка" установите значение "Вкл."

Настройка назначения сцены

1 Выполните следующие действия, чтобы подготовить настройки, которые должны быть назначены сцене.

- Выберите источник входного сигнала (с. 33).
- Выберите звуковую программу (с. 35).
- Включите/выключите Compressed Music Enhancer (с. 39).

2 Удерживайте необходимую кнопку SCENE до тех пор, пока на дисплее передней панели не появится индикация "SET Complete".



- (Только модель для Австралии)
Чтобы управлять устройством воспроизведения после выбора сцены с помощью пульта ДУ аппарата, измените внешнее устройство, назначенное кнопкам SCENE. См. раздел "Supplement for Remote Control" на прилагаемом компакт-диске.



MOVIE
MUSIC
SUR.DECODE
STRAIGHT
ENHANCER

Выбор режима звучания

Аппарат оснащен различными звуковыми программами и декодерами окружающего звучания, позволяющими прослушивать звук с воспроизводящих устройств в излюбленном режиме звучания (например, эффект звукового поля или стереовоспроизведение).

❑ Выбор подходящей звуковой программы для кинофильмов

- Несколько раз нажмите кнопку MOVIE.

Данный режим позволяет получить эффекты звукового поля, оптимизированные для просмотра видео, например фильмов, телепрограмм и игр (с. 36).

❑ Выбор подходящей звуковой программы для воспроизведения музыки или стереозвuka

- Несколько раз нажмите кнопку MUSIC.

Данный режим позволяет получить эффекты звукового поля, оптимизированные для прослушивания музыки или стереозвuka (с. 37).

❑ Выбор декодера окружающего звучания

- Несколько раз нажмите кнопку SUR.DECODE.

Данный режим позволяет получить многоканальный необработанный звук из 2-канальных источников (с. 39).

❑ Переключение в режим прямого декодирования

- Нажмите STRAIGHT.

Данный режим позволяет получить необработанный звук по оригинальным каналам (с. 38).

❑ Включение Compressed Music Enhancer

- Нажмите ENHANCER.

Данный режим позволяет придать сжатой музыке дополнительную глубину и широту (с. 39).



- Также можно переключить звуковую программу и декодер окружающего звучания, нажав кнопку PROGRAM на передней панели.
- Режим звучания может быть применен к каждому источнику входного сигнала отдельно.
- При воспроизведении источников аудиосигналов с частотой дискретизации выше 96 кГц или источников DTS Express режим прямого декодирования (с. 38) будет выбран автоматически.
- С помощью индикаторов колонок на передней панели аппарата (с. 8) можно проверить, какие колонки выводят звук на данный момент.

Использование эффектов звукового поля (CINEMA DSP)

CINEMA DSP

Аппарат оснащен различными звуковыми программами, использующими оригинальную технологию цифровой обработки сигналов (DSP) Yamaha (CINEMA DSP). Это позволяет легко создавать в комнате звуковые поля как в настоящем кинотеатре или концертном зале.



- При воспроизведении источников DTS-HD будет автоматически выбран декодер DTS.



- Уровень эффекта звукового поля можно отрегулировать с помощью параметра “Уровень DSP” (с. 52) в меню “Опция”.

Звуковые программы для кинофильмов (MOVIE)

Следующие звуковые программы оптимизированы для просмотра источников видеосигнала, например кинофильмов, телевизионных программ, а также игр.

Standard	Данная программа создает звуковое поле с усиленным ощущением окружающего звучания без нарушения исходного акустического расположения многоканального аудиосигнала, например Dolby Digital и DTS. Программа была разработана с применением концепции идеального кинотеатра, в котором аудитория окружена прекрасными реверберациями слева, справа и сзади.
Spectacle	Данная программа обеспечивает масштаб и величие зрелищных кинофильмов. Она обеспечивает обширное звуковое пространство, соответствующее синемаскопическому широкому экрану, и широкий динамический диапазон, воспроизводя все, от тихих и тонких до мощных и громких звуков.
Sci-Fi	Данная программа чисто воспроизводит тщательно разработанную звуковую схему новейших научно-фантастических кинофильмов со звуковыми спецэффектами. Она позволяет насладиться разнообразием кинематографически созданных виртуальных пространств, воспроизведенных с четким разделением диалогов, звуковых эффектов и фоновой музыки.

Adventure

Данная программа идеально подходит для точного воспроизведения схемы звучания боевиков и приключенческих кинофильмов. Звуковое поле ограничивает реверберации, но особый упор делается на создание ощущения расширения с обеих сторон, мощного пространства, сильно расширяющегося справа и слева. Ограниченная глубина создает чистое и мощное пространство, одновременно поддерживая четкость звуков и разделение каналов.

Drama

Данная программа характеризуется устойчивыми реверберациями, подходящими для большого количества кинематографических жанров: от серьезных драм до мюзиклов и комедий. Реверберации умеренные, но в достаточной степени стереофонические. Звуковые эффекты и фоновая музыка воспроизводятся с легким эхо, которое не нарушает четкость звучания диалогов. Вы никогда не устанете от длительного прослушивания.

Mono Movie

Данная программа обеспечивает воспроизведение монофонических видеоисточников, таких как классические кинофильмы, в атмосфере старого доброго кинотеатра. Программа создает комфортное пространство с глубиной, придавая исходному звучанию объемность и соответствующую реверберацию.

Sports

Данная программа позволяет слушателям наслаждаться живым звучанием спортивных трансляций и легких развлекательных программ. Во время спортивных трансляций голоса комментаторов расположены четко в центре, а атмосфера стадиона реалистично воспроизводится с помощью периферийной подачи звуков болельщиков в подходящем пространстве.

Action Game

Данная программа подходит для таких активных игр, как автогонки и бои. Реалистичность и выразительность, а также использование различных эффектов позволяет игроку почувствовать себя в центре событий, что обеспечивает большую концентрацию. Используйте эту программу в сочетании с режимом Compressed Music Enhancer, чтобы создать более динамичное и мощное звуковое поле.

Roleplaying Game

Эта программа подходит для ролевых и приключенческих игр. Данная программа придает глубину звуковому полю для достижения естественного и реалистичного воспроизведения фоновой музыки, специальных эффектов и диалогов в широком диапазоне сцен. Используйте эту программу в сочетании с режимом Compressed Music Enhancer, чтобы создать более четкое и объемное звуковое поле.

■ Подходящие звуковые программы для воспроизведения музыки или стереозвука (MUSIC)

Следующие звуковые программы оптимизированы для прослушивания музыкальных источников.

Вы можете также выбрать воспроизведение стереофонического сигнала.

Hall in Munich	Данная программа имитирует концертный зал в Мюнхене примерно на 2500 мест, во внутренней отделке которого использованы изящные деревянные элементы. Чистые, красивые реверберации распространяются концентрированно, создавая успокаивающую атмосферу. Виртуальное место слушателя находится в центральной левой части зала.
Hall in Vienna	Данная программа имитирует концертный зал среднего размера на 1700 мест в форме «обувной коробки», традиционной для Вены. Колонны и резьба орнаментов создают предельно сложные реверберации вокруг публики, создавая очень полное, насыщенное звучание.
Chamber	Данная программа создает относительно широкое пространство с высоким потолком, как в приемном зале дворца. Воспроизводит приятные реверберации, подходящие для изысканной музыки и камерной музыки.
Cellar Club	Данная программа имитирует тесную концертную площадку с низким потолком и уютной атмосферой. Реалистичное, живое звуковое поле с мощными звуками создает такое чувство, как будто вы сидите в первом ряду перед маленькой сценой.
The Roxy Theatre	Данная программа создает звуковое поле концертной площадки рок-музыки в Лос-Анджелесе на 460 мест. Виртуальное место слушателя находится в центральной левой части зала.
The Bottom Line	Данная программа создает звуковое поле места напротив сцены в The Bottom Line, когда-то знаменитом джаз-клубе Нью-Йорка. Места на 300 человек слева и справа со звуковым полем, обеспечивающим естественное и живое звучание.
Music Video	Данная программа позволяет наслаждаться видеозаписями поп-, рок- и джаз-концертов, как если бы слушатель сам на них присутствовал. Окунитесь в горячую атмосферу концертов, благодаря яркому исполнению певцов и соло на сцене, звуковому полю присутствия, подчеркивающему удары ритмических инструментов, а также благодаря звуковому полю окружающего звучания, воспроизводящему атмосферу большого живого зала.
2ch Stereo	Данная программа используется для понижающего микширования многоканальных источников до 2 каналов. При подаче многоканальных сигналов они микшируются с понижением до 2 каналов и выводятся через фронтальные колонки (эта программа не использует CINEMA DSP).
5ch Stereo	Данная программа используется для вывода звука через все колонки. При воспроизведении многоканальных источников аппарат микширует источник с понижением до 2 каналов, а затем выводит звук через все колонки. Данная программа создает большое звуковое поле и идеально подходит для фоновой музыки на вечеринках.

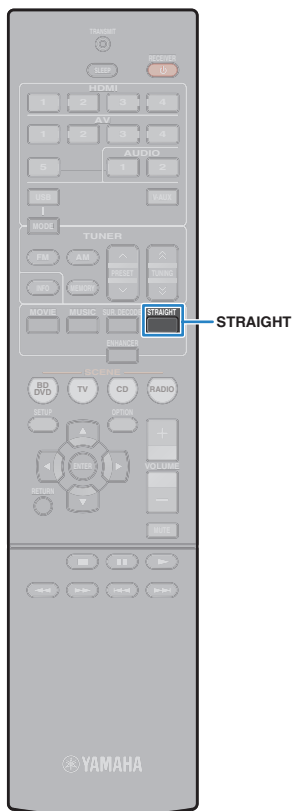

■ Использование эффектов звукового поля без колонок окружающего звучания (Virtual CINEMA DSP)

Если выбрать одну из звуковых программ (за исключением 2ch Stereo и 5ch Stereo) без подключения колонок окружающего звучания, аппарат автоматически создает звуковое поле окружающего звучания с помощью фронтальных колонок.

Использование необработанного воспроизведения

Можно воспроизводить источники входного сигнала без обработки с помощью каких-либо эффектов звукового поля.

■ Воспроизведение необработанного звука в первоначальных каналах (прямое декодирование)

Если включен режим прямого декодирования, каждая колонка воспроизводит аудиосигнал собственного канала (без обработки звукового поля). При воспроизведении 2-канальных источников сигнала, таких как проигрыватель компакт-дисков, во фронтальных колонках воспроизводится стереозвук. При воспроизведении многоканальных источников аппарат воспроизводит необработанный многоканальный звук.

1 Нажмите кнопку STRAIGHT.

При каждом нажатии этой клавиши включается или выключается режим прямого декодирования.



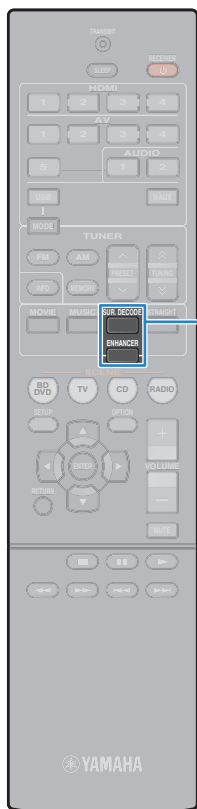

SUR.DECODE
ENHANCER

■ Многоканальное воспроизведение необработанного звука (декодер окружающего звучания)

Декодер окружающего звучания делает возможным многоканальное воспроизведение необработанного стереозвуча с 2-канальных источников. Когда входной сигнал поступает с многоканального источника, декодер функционирует аналогично режиму прямого декодирования.

Для просмотра подробных сведений о каждом декодере см. “Глоссарий” (с.73).

1 Нажмите кнопку SUR.DECODE, чтобы выбрать декодер окружающего звучания.

При каждом нажатии этой кнопки декодер окружающего звучания изменяется.



<input checked="" type="checkbox"/> Pro Logic	Использование декодера Dolby Pro Logic, подходящего для всех источников.
<input checked="" type="checkbox"/> PLII Movie	Использование декодера Dolby Pro Logic II, подходящего для кинофильмов.
<input checked="" type="checkbox"/> PLII Music	Использование декодера Dolby Pro Logic II, подходящего для музыки.
<input checked="" type="checkbox"/> PLII Game	Использование декодера Dolby Pro Logic II, подходящего для игр.
Neo: 6 Cinema	Использование декодера DTS Neo: 6, подходящего для кинофильмов.
Neo: 6 Music	Использование декодера DTS Neo: 6, подходящего для музыки.



- Параметры декодера окружающего звучания можно настроить с помощью пункта “Параметр DSP” (с.61) в меню “Настройка”.

Использование сжатых форматов музыки с улучшенным звучанием (Compressed Music Enhancer)

compressed music ENHANCER

Compressed Music Enhancer придает звуку глубину и объемность, позволяя наслаждаться динамическим звуком, близким к исходному до его сжатия. Эту функцию можно использовать вместе с любым другим режимом звучания.

1 Нажмите кнопку ENHANCER.

При каждом нажатии этой кнопки происходит включение или выключение Compressed Music Enhancer.

“ENHANCER” загорается



- Режим Compressed Music Enhancer не работает при использовании следующих источников аудиосигнала:
 - сигналы, частота выборки которых превышает 48 кГц;
 - аудиопоток высокой четкости.



- Можно также использовать пункт “Enhancer” (с. 52) в меню “Опция” для включения и выключения режима Compressed Music Enhancer.

Окружающее звучание и наушники (SILENT CINEMA)



Можно воспроизводить эффекты окружающего звучания или звукового поля, такие как многоканальная система колонок, с помощью стереофонических наушников. Для этого подключите наушники к гнезду PHONES и выберите звуковую программу или декодер окружающего звучания.

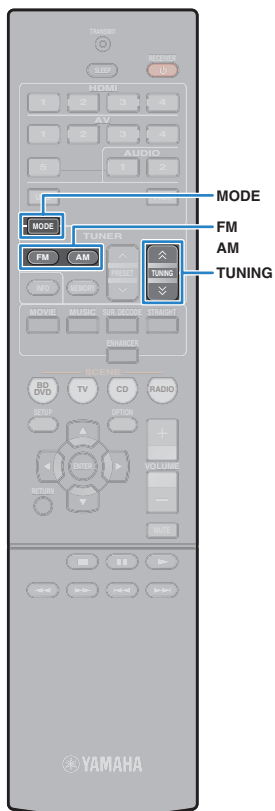

Прослушивание FM/AM-радио

С помощью аппарата можно настроиться на нужную радиостанцию, указав ее частоту или выбрав ее из списка записанных радиостанций.



- Радиочастоты зависят от страны или региона, в котором используется аппарат. В этом разделе в пояснении используется отображение частот, применяемых в моделях для Великобритании и Европы.
- Если хорошего приема радио добиться не удастся, отрегулируйте ориентацию FM/AM-антенны.

Установка шага настройки частоты

(Только модель для Азии и общая модель)
Заводскими установками для шага частоты являются значения в 50 кГц для FM и 9 кГц для AM. в соответствии со средой для прослушивания вы можете установить шаг настройки частоты 100 кГц для FM и 10 кГц для AM.

- 1 Переведите аппарат в режим ожидания.
- 2 Удерживая кнопку STRAIGHT на передней панели, нажмите кнопку  (питание).

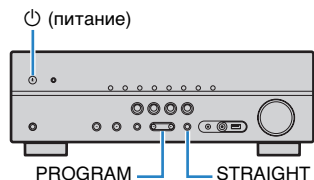

- 3 Несколько раз нажмите кнопку PROGRAM для выбора "TU".



- 4 Нажмите STRAIGHT, чтобы выбрать значение "FM100/AM10".
- 5 Нажмите кнопку  (питание), чтобы перевести аппарат в режим ожидания, а затем включите его снова.

Выбор частоты для приема

- 1 Нажмите кнопку FM или AM, чтобы выбрать диапазон.

Если в качестве источника входного сигнала выбрать TUNER, будет отображаться текущее значение частоты.



- 2 Несколько раз нажмите кнопку TUNING, чтобы установить частоту.

Нажмите и удерживайте эту кнопку приблизительно секунду для автоматического поиска станций.

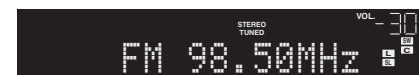

При приеме сигнала радиостанции загорается TUNED. При приеме стереосигнала также загорается STEREO.



- Можно переключаться между "Stereo" (стереофоническим) и "Mono" (монофоническим) приемом FM-радиостанций, нажимая кнопку MODE. Если прием сигнала FM-радиостанции нестабилен, можно повысить качество звучания, переключившись на монофонический сигнал.
- Вы можете просматривать видео с внешних устройств при прослушивании радио, выбрав гнездо входного видеосигнала с помощью пункта "Видеовыход" (с. 53) в меню "Опция".

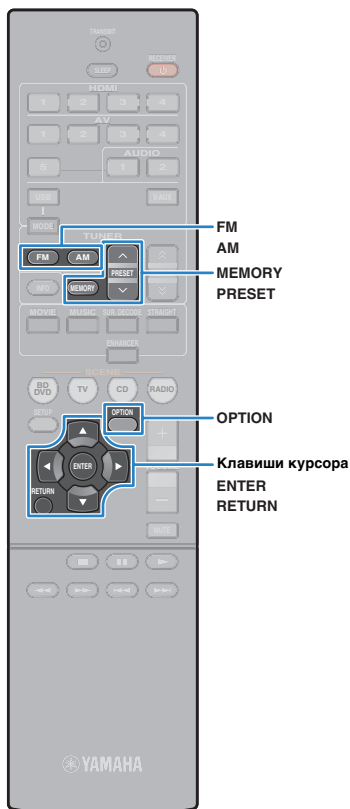

Сохранение радиостанций (предустановленные станции)

Можно сохранить до 40 радиостанций в качестве предустановленных станций. Сохраненные станции можно легко выбирать с помощью соответствующего номера предустановки.

■ Автоматическое сохранение радиостанций (Auto Preset)

Автоматическое сохранение FM-радиостанций с сильным сигналом (до 40 станций).



- Чтобы сохранить AM-радиостанцию, следует выполнить действия, приведенные в разделе "Сохранение радиостанции вручную".
- (только модели для Великобритании и Европы)
Только радиостанции, поддерживающие Radio Data System, автоматически сохраняются функцией Auto Preset.

1 Нажмите **FM** или **AM**, чтобы выбрать вариант "TUNER" в качестве источника входного сигнала.

2 Нажмите кнопку **OPTION**.

3 С помощью клавиш курсора выберите "Auto Preset".



4 Чтобы начать процесс Auto Preset, нажмите **ENTER**.

Сохранение начнется через 5 секунд. Чтобы начать сохранение немедленно, снова нажмите кнопку **ENTER**.

Во время Auto Preset отображается Auto Preset



Номер предустановки, с которого следует начинать сохранение



- Чтобы указать номер предустановки, с которого следует начинать сохранение, нажмите **PRESET** или клавиши курсора (Δ/∇), чтобы выбрать номер предустановки в течение 5 секунд после выполнения шага 4 (когда отображается "READY"), а затем нажмите **ENTER** (или просто подождите 5 секунд).
- Чтобы отменить процесс Auto Preset, нажмите **RETURN**.

После завершения процесса Auto Preset отображается "FINISH" и меню "Опция" закрывается автоматически.



■ Сохранение радиостанции вручную

Выберите станцию вручную и сохраните ее под номером предустановки.

1 Выполните "Выбор частоты для приема" (с.40), чтобы настроить нужную радиостанцию.

2 Удерживайте кнопку **MEMORY** более 2 секунд.

При первом сохранении выбранная радиостанция будет сохранена под номером предустановки "01". После этого каждая выбранная радиостанция будет сохранена под следующим незанятым (неиспользуемым) номером предустановки, который следует за последним сохраненным номером.



Номер предустановки



- Чтобы выбрать номер предустановки для сохранения, нажмите **MEMORY** один раз после настройки на нужную радиостанцию, нажмите **PRESET**, чтобы выбрать номер предустановки, а затем снова нажмите **MEMORY**.



"Empty" (не используется) либо выполняется сохранение частоты

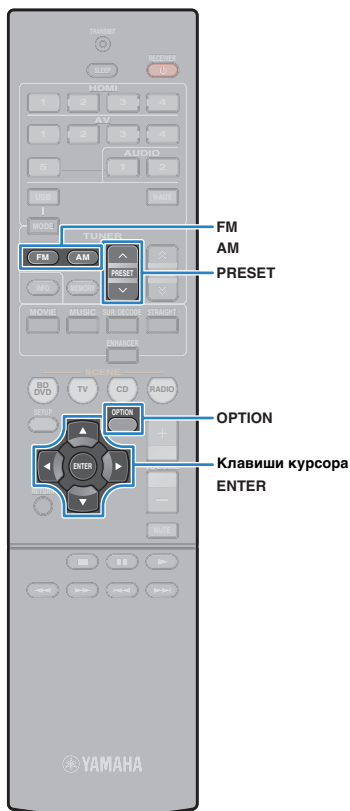

■ Выбор предустановленной станции

Настроиться на сохраненную радиостанцию можно, выбрав соответствующий номер предустановки.

- 1 Нажмите FM или AM, чтобы выбрать вариант “TUNER” в качестве источника входного сигнала.
- 2 Нажимайте PRESET для выбора нужной радиостанции.



- Если сохраненные радиостанции отсутствуют, отображается “No Presets”.

■ Удаление предустановленных радиостанций

Удаление радиостанций, сохраненных под номерами предустановок.

- 1 Нажмите FM или AM, чтобы выбрать вариант “TUNER” в качестве источника входного сигнала.
- 2 Нажмите кнопку OPTION.
- 3 С помощью клавиш курсора выберите “Clear Preset” и нажмите ENTER.



- 4 С помощью клавиш курсора (Δ/∇) выберите предустановленную станцию, которую следует удалить, и нажмите ENTER.

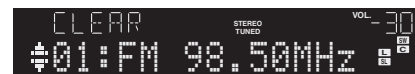

Предустановленная станция, которую следует удалить

Если предустановленная станция удалена, отображается “Cleared” и номер следующей используемой предустановки.



- 5 Повторяйте шаг 4, пока все необходимые предустановленные станции не будут удалены.
- 6 Для выхода из меню нажмите OPTION.



Radio Data System Настройка

(только модели для Великобритании и Европы)

Radio Data System – это система передачи данных, используемая FM-станциями многих стран. Аппарат может получать различные типы данных Radio Data System, например “Program Service”, “Program Type”, “Radio Text” и “Clock Time”, если его настроить на станцию, транслирующую Radio Data System.

■ Отображение информации Radio Data System

1 Настройтесь на нужную станцию, транслирующую Radio Data System.



- Рекомендуется использовать “Auto Preset” для настройки станций, транслирующих Radio Data System (с. 41).

2 Нажмите кнопку INFO.

При каждом нажатии этой кнопки отображаемый элемент изменяется.



Название элемента

Приблизительно через 3 секунды отображается соответствующая информация для отображаемого элемента.



Информация

Program Service	Название программной службы
Program Type	Тип текущей программы
Radio Text	Информация о текущей программе
Clock Time	Текущее время
DSP Program	Название режима звучания
Audio Decoder	Название декодера
Frequency	Частота



- “Program Service”, “Program Type”, “Radio Text” и “Clock Time” не отображаются, если радиостанция не предоставляет услуги Radio Data System.

■ Автоматический прием информации о дорожном движении

Если в качестве источника входного сигнала выбран вариант “TUNER”, аппарат автоматически принимает информацию о дорожном движении. Чтобы включить эту функцию, выполняйте описанные ниже действия для настройки станции, транслирующей информацию о дорожном движении.

1 Если в качестве источника входного сигнала выбран вариант “TUNER”, нажмите OPTION.

2 С помощью клавиш курсора выберите “Программа дор. Движения” (TrafficProgram) и нажмите ENTER.

Через 5 секунд начнется поиск станции, транслирующей информацию о дорожном движении. Чтобы начать поиск немедленно, еще раз нажмите кнопку ENTER.



- Чтобы выполнить поиск вверх/вниз от текущей частоты, нажмите клавиши курсора (Δ/∇), когда отображается “READY”.
- Для отмены поиска нажмите кнопку RETURN.
- Текст в скобках обозначает индикацию на дисплее передней панели.

По окончании измерения примерно на 3 секунды появится следующая индикация.



Станция, транслирующая информацию о дорожном движении (частота)



- Если станции, транслирующие информацию о дорожном движении, не найдены, примерно на протяжении 3 секунд отображается сообщение “TP Not Found”.

Воспроизведение музыки с iPod

С помощью кабеля USB, входящего в комплект поставки iPod, можно воспроизводить музыку с устройства iPod через данный аппарат.



- iPod может быть не определено устройством или некоторые функции могут не поддерживаться в зависимости от модели или версии программного обеспечения iPod.
- Чтобы воспроизвести видео с iPod на аппарате, требуется кабель Apple Composite AV (не входит в комплект поставки). Подключите разъемы USB и композитного видео кабеля Apple Composite AV к гнездам USB и VIDEO AUX (VIDEO) аппарата, а также подключите телевизор к аппарату с помощью штекерного видеокабеля (с. 22).

Поддерживаемые модели iPod (по состоянию на декабрь 2012 года)

- iPod touch (1, 2, 3 и 4 поколение)
- iPod classic
- iPod nano (2, 3, 4, 5 и 6 поколение)
- iPhone 4S, iPhone 4, iPhone 3GS, iPhone 3G, iPhone.

Подключение устройства iPod

Подключите iPod к аппарату с помощью кабеля USB, входящего в комплект поставки iPod.

1 Подключите кабель USB к iPod.

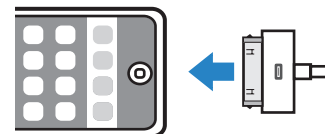

2 Подключите кабель USB к гнезду USB.

Аппарат (вид спереди)

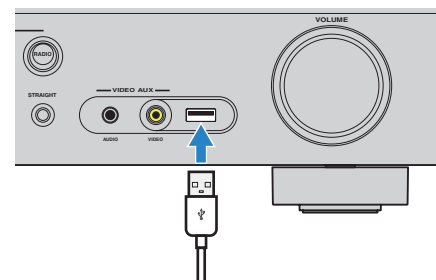

- Устройство iPod заряжается, когда оно подключено аппарату. Если аппарат установить в режим ожидания, когда к нему подключено устройство iPod, оно будет продолжать заряжаться (до 4 часов).



- Отключайте устройство iPod от разъема USB, если оно не используется.

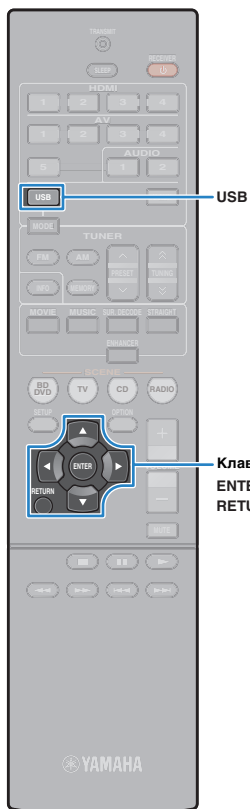

USB

Клавиши курсора
ENTER
RETURN

Воспроизведение содержимого iPod

Для управления содержимым iPod и запуска воспроизведения необходимо выполнить следующие действия.

Управление iPod можно осуществлять с помощью меню, которое отображается на экране телевизора.



- Осуществление операций с помощью экрана телевизора возможно только в том случае, если телевизор подключен к аппарату через интерфейс HDMI. Если телевизор не подключен, операции следует выполнять с помощью дисплея передней панели или управлять непосредственно самим iPod в режиме простого воспроизведения (с. 46).
- Вместо символов, которые не поддерживаются аппаратом, отображается " _ " (подчеркивание).

1 Нажмите USB, чтобы выбрать "USB" в качестве источника входного сигнала.

На телевизоре отобразится экран просмотра.



- Если воспроизведение происходит на устройстве iPod, будет отображен экран воспроизведения.

2 С помощью клавиш курсора выберите элемент и нажмите ENTER.

Если выбрана песня, начнется ее воспроизведение, и будет отображен экран воспроизведения.

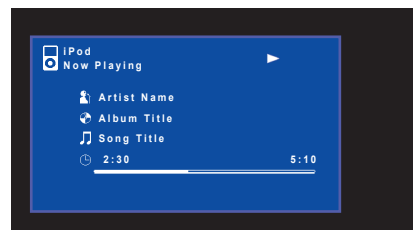

- Для возврата к предыдущему экрану нажмите RETURN.
- Для переключения дисплея на экран просмотра во время воспроизведения нажмите клавишу курсора (<).).
- Чтобы использовать iPod вручную для выбора содержимого или управления воспроизведением, переключитесь в режим простого воспроизведения (с. 46).

■ Экран просмотра



1 Название списка

2 Список содержимого

Отображение списка содержимого iPod. С помощью клавиш курсора выберите элемент и нажмите ENTER, чтобы подтвердить выбор.

3 Номер текущего элемента/общее количество элементов

4 Индикаторы статуса

Отображение текущих настроек для воспроизведения в случайном порядке/повторного воспроизведения (с. 47) и состояния воспроизведения (например, воспроизведение/пауза).

5 Меню управления

Нажмите клавишу курсора (>) и выберите элемент при помощи клавиш курсора (Δ/▽). Нажмите ENTER для подтверждения выбора.

Значок	Функция
	Переход на 10 страниц назад.
	Переход на предыдущую страницу списка.
	Переход на следующую страницу списка.
	Переход на 10 страниц вперед.
	Переход к экрану воспроизведения.

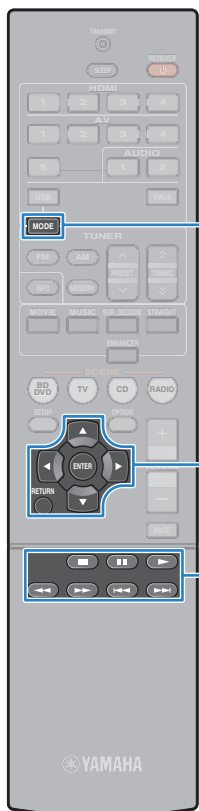

MODE

Клавиши курсора
ENTER
RETURN

Клавиши управления
внешним
устройством

■ Экран воспроизведения



1 Индикаторы статуса

Отображение текущих настроек для воспроизведения в случайном порядке/повторного воспроизведения (с. 47) и состояния воспроизведения (например, воспроизведение/пауза).

2 Информация о воспроизведении

Отображение имени исполнителя, названия альбома, названия песни, а также истекшего времени/длины песни.

Для управления воспроизведением используйте следующие кнопки пульта ДУ.

Клавиши управления внешним устройством	Функция
	Возобновление воспроизведения после паузы.
	Остановка воспроизведения.
	Временная остановка воспроизведения.
	Быстрый переход вперед/назад.
	Переход вперед/назад (удерживайте кнопку).

■ Управление самим устройством iPod или пультом ДУ (простое воспроизведение)

1 Нажмите MODE, чтобы переключиться в режим простого воспроизведения.

Экран меню телевизора выключится, станет возможно управление с iPod.

Чтобы отобразить экран меню телевизора, снова нажмите кнопку MODE.

2 Используйте само устройство iPod или пульт ДУ для начала воспроизведения.

Управляющие клавиши пульта ДУ	Функция	
Клавиши курсора	Выбор пункта.	
ENTER	Подтверждение выбора.	
RETURN	Возврат к предыдущему экрану.	
	Запуск или временная остановка воспроизведения.	
	Остановка воспроизведения.	
Клавиши управления внешним устройством		Быстрый переход вперед/назад.
	Переход вперед/назад (удерживайте кнопку).	



■ Настройки воспроизведения в случайном порядке/повторного воспроизведения

Можно настроить параметры воспроизведения в случайном порядке/повторного воспроизведения для устройства iPod.



- При простом воспроизведении настраивайте параметры воспроизведения в случайном порядке/повторного воспроизведения непосредственно на устройстве iPod или нажмите MODE, чтобы отобразить экран меню телевизора, а затем выполните приведенные ниже действия.

- 1 Если в качестве источника входного сигнала выбран вариант “USB”, нажмите OPTION.**
- 2 С помощью клавиш курсора выберите вариант “Случай.выбор” (Shuffle) или “Повторн. воспр.” (Repeat) и нажмите ENTER.**



- Чтобы вернуться к предыдущему экрану во время выполнения операций с меню, нажмите RETURN.
- Текст в скобках обозначает индикацию на дисплее передней панели.

- 3 С помощью клавиш курсора (</>) выберите настройку.**

Элемент	Настройка	Функция
Случай.выбор (Shuffle)	Выкл. (Off)	Включение или выключение функции воспроизведения в случайном порядке.
	Песни (Songs)	Воспроизведение песен в произвольном порядке. На экране телевизора появится
	Альбомы (Albums)	Воспроизведение альбомов в произвольном порядке. На экране телевизора появится
Повторн. воспр. (Repeat)	Выкл. (Off)	Выключение функции повторного воспроизведения.
	Одну (One)	Повторное воспроизведение текущей песни. На экране телевизора появится
	Все (All)	Повторное воспроизведение всех песен. На экране телевизора появится

- 4 Для выхода из меню нажмите OPTION.**



Воспроизведение музыки на запоминающем устройстве USB

С помощью данного аппарата можно воспроизводить музыкальные файлы с запоминающего устройства USB. Для получения дополнительной информации смотрите инструкцию по эксплуатации запоминающего устройства USB.

Аппарат поддерживает запоминающие устройства USB большой емкости (формата FAT 16 или FAT 32, за исключением жестких дисков USB).



- Аппарат поддерживает файлы WAV (только формат PCM), MP3, WMA и MPEG-4 AAC (только 1- или 2-канальное аудио).
- Аппарат поддерживает частоту выборки до 48 кГц.
- Некоторые функции могут не поддерживаться в зависимости от модели или производителя запоминающего устройства USB.
- DRM-контент (управление цифровыми правами) не воспроизводится.

Подключение запоминающего устройства USB

1 Подключите запоминающее устройство USB к гнезду USB.

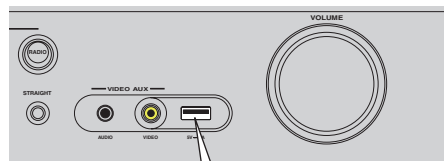

Аппарат
(вид спереди)

Запоминающее
устройство USB



- Если запоминающее устройство USB содержит много файлов, их загрузка может занять некоторое время. В этом случае на дисплее передней панели отобразится "Loading...".



- Останавливайте воспроизведение с запоминающего устройства USB перед отключением от разъема.
- Отключайте запоминающее USB-устройство от разъема USB, если оно не используется.
- Подключить компьютер к разъему USB аппарата нельзя.

Воспроизведение содержимого запоминающего устройства USB

Для управления содержимым запоминающего устройства USB и запуска воспроизведения выполняйте следующие действия.

Управление запоминающим устройством USB можно осуществлять с помощью меню, которое отображается на экране телевизора.



- Осуществление операций с помощью экрана телевизора возможно только в том случае, если телевизор подключен к аппарату через интерфейс HDMI. Если это не так, выполняйте операции с помощью дисплея передней панели.
- Вместо символов, которые не поддерживаются аппаратом, отображается "_" (подчеркивание).

1 Нажмите USB, чтобы выбрать "USB" в качестве источника входного сигнала.

На телевизоре отобразится экран просмотра.

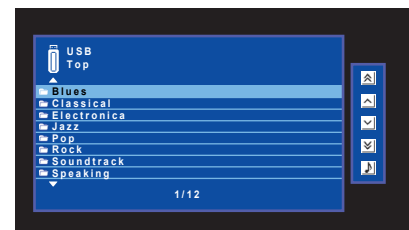

- Если воспроизведение происходит на запоминающем устройстве USB, будет отображен экран воспроизведения.

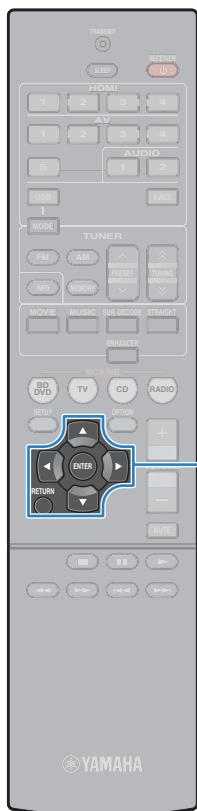

Клавиши курсора
ENTER
RETURN

2 С помощью клавиш курсора выберите элемент и нажмите ENTER.

Если выбрана песня, начнется ее воспроизведение, и будет отображен экран воспроизведения.

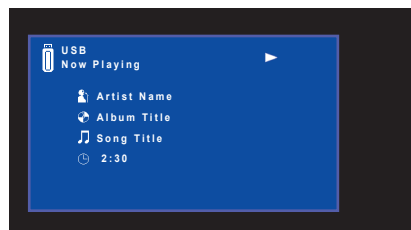

- Для возврата к предыдущему экрану нажмите RETURN.
- Для переключения дисплея на экран просмотра во время воспроизведения нажмите клавишу курсора (<).).
- Файлы, которые не поддерживаются аппаратом, нельзя выбрать.

■ Экран просмотра



1 Название списка

2 Список содержимого

Отображается список содержимого запоминающего устройства USB. С помощью клавиш курсора выберите элемент и нажмите ENTER, чтобы подтвердить выбор.

3 Номер текущего элемента/общее количество элементов

4 Индикаторы статуса

Отображение текущих настроек для повторного воспроизведения/воспроизведения в случайном порядке (с. 50) и состояния воспроизведения (например, воспроизведение/пауза).

5 Меню управления

Нажмите клавишу курсора (>) и выберите элемент при помощи клавиш курсора (△/▽). Нажмите ENTER для подтверждения выбора.

Значок	Функция
	Переход на 10 страниц назад.
	Переход на предыдущую страницу списка.
	Переход на следующую страницу списка.
	Переход на 10 страниц вперед.
	Переход к экрану воспроизведения.



■ Экран воспроизведения



1 Индикаторы статуса

Отображение текущих настроек для повторного воспроизведения/воспроизведения в случайном порядке (с. 50) и состояния воспроизведения (например, воспроизведение/пауза).

2 Информация о воспроизведении

Отображение имени исполнителя, названия альбома, названия песни и истекшего времени.

Для управления воспроизведением используйте следующие кнопки пульта ДУ.

Клавиши управления внешним устройством	Функция
	Возобновление воспроизведения после паузы или запуск воспроизведения ранее выбранной песни.
	Остановка воспроизведения.
	Временная остановка воспроизведения.
	Быстрый переход вперед/назад.
	Переход вперед/назад (удерживайте кнопку).

■ Настройки повторного воспроизведения/воспроизведения в случайном порядке

Можно настроить параметры повторного воспроизведения/воспроизведения в случайном порядке для содержимого запоминающего устройства USB.

- 1 Если в качестве источника входного сигнала выбран вариант “USB”, нажмите **OPTION**.
- 2 С помощью клавиш курсора выберите “Повторн. воспр.” (Repeat) и нажмите **ENTER**.



- Чтобы вернуться к предыдущему экрану во время управления с помощью меню, нажмите **RETURN**.
- Текст в скобках обозначает индикацию на дисплее передней панели.

3 С помощью клавиш курсора (</>) выберите настройку.

Настройка	Функция
Выкл. (Off)	Выключение функции повторного воспроизведения.
Одну (One)	Повторное воспроизведение текущей песни. На экране телевизора отображается
Все (All)	Повторное воспроизведение всех песен в текущем альбоме (папке). На экране телевизора отображается
Все (Random)	Воспроизведение песен в произвольном порядке. На экране телевизора отображается

4 Для выхода из меню нажмите **OPTION**.

Настройка параметров воспроизведения для различных источников воспроизведения (меню Опция)

Можно настроить отдельные параметры воспроизведения для различных источников воспроизведения. Это меню доступно на передней панели (или на экране телевизора), благодаря чему можно легко настраивать параметры во время воспроизведения.

1 Нажмите кнопку OPTION.



Дисплей передней панели

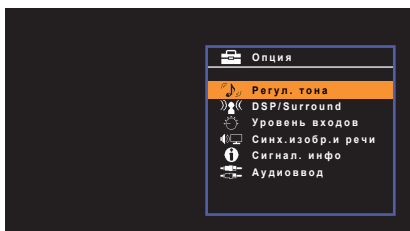

Экран телевизора

2 С помощью клавиш курсора выберите элемент и нажмите ENTER.



- Чтобы вернуться к предыдущему экрану во время выполнения операций с меню, нажмите RETURN.

3 С помощью клавиш курсора (</>) выберите настройку.

4 Для выхода из меню нажмите OPTION.

Элементы меню Опция



- Доступные элементы меню меняются в зависимости от выбранного источника входного сигнала.
- Текст в скобках обозначает индикацию на дисплее передней панели.

Элемент	Функция	Стр.	
Регул. тона (Tone Control)	Регулировка высокочастотного и низкочастотного диапазона звука.	52	
	Уровень DSP (DSP Level)	Регулирование уровня эффекта звукового поля.	52
DSP/Тылы (DSP/Surround)	Adaptive DRC (A.DRC)	Определяет, регулируется ли динамический диапазон автоматически (от максимального до минимального) совместно с регулировкой громкости.	52
	Enhancer (Enhancer)	Включение/выключение Compressed Music Enhancer.	52
Уровень входов (Volume Trim)	Уровень входа (In.Trim)	Корректировка разницы в громкости между источниками входного сигнала.	52
	Уровень сабвуфера (SW.Trim)	Точная регулировка громкости сабвуфера при воспроизведении.	53
Синх.изобр.и речи (Lipsync)	Включение/выключение настройки "Синхрониз." в меню "Настройка".	53	
Сигнал. инфо (Signal Info)	Отображение информации о видео-/аудиосигнале.	53	
Аудиоввод (Audio In)	Объединение видеогнезда выбранного источника входного сигнала с аудиогнездом других источников.	53	
Видеовыход (Video Out)	Выбор видеосигнала, который будет выводиться вместе со звуком радио.	53	
Авто. предуст. (Auto Preset)	Автоматическое сохранение FM-радиостанций с сильным сигналом в качестве предустановленных.	41	
Очистить предуст. (Clear Preset)	Удаление радиостанций, сохраненных под номерами предустановок.	42	
Программа дор. Движения (TrafficProgram)	(только модели для Великобритании и Европы) Автоматический поиск станции, транслирующей информацию о дорожном движении.	43	
Повторн. воспр. (Repeat)	Настройка параметров повторного воспроизведения для устройства iPod (с. 47) или для запоминающего устройства USB (с. 50).	—	
Случай.выбор (Shuffle)	Настройка параметров воспроизведения в случайном порядке для устройства iPod.	47	

■ Регул. тона (Tone Control)

Регулировка высокочастотного (Treble) и низкочастотного (Bass) диапазона звука.

Возможные значения

Высокие частоты (Treble), Басы (Bass)

Диапазон настр.

От -6,0 dB до Обхода (Bypass) и до +6,0 dB (с шагом 0,5 dB)

По умолчанию

Обход (Bypass)



- Если установить предельное значение, звук может не соответствовать звуку, выводящемуся через другие каналы.

Регулировка с помощью элементов управления на передней панели

- ① Нажмите кнопку TONE CONTROL, чтобы выбрать вариант “Treble” или “Bass”.
- ② Нажмите PROGRAM, чтобы выполнить регулировку.

■ DSP/Тылы (DSP/Surround)

Настройка программы звукового поля и параметров окружающего звучания.

□ Уровень DSP (DSP Level)

Регулирование уровня эффекта звукового поля.

Диапазон настр.

От -6 dB до +3 dB (с шагом 1 dB)

По умолчанию

0 dB

□ Adaptive DRC (A.DRC)

Определяет, регулируется ли динамический диапазон автоматически (от максимального до минимального) совместно с регулировкой громкости. Если для этой настройки установить значение “Вкл.”, ее можно использовать для воспроизведения звука с низким уровнем громкости ночью.

Настройки

Вкл. (On)	Автоматическая регулировка динамического диапазона.
Выкл. (Off) (по умолчанию)	Отсутствие автоматической регулировки динамического диапазона.

Если установлено значение “Вкл.”, динамический диапазон при низкой громкости сужается, а при высокой – расширяется.

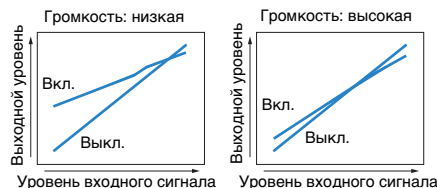

□ Enhancer (Enhancer)

Включение/выключение Compressed Music Enhancer (с. 39).



- Данная настройка применяется отдельно к каждому источнику входного сигнала.
- Можно также использовать кнопку ENHANCER на пульте ДУ для включения/выключения Compressed Music Enhancer (с. 39).

Настройки

Выкл. (Off)	Выключение Compressed Music Enhancer.
Вкл. (On)	Включение Compressed Music Enhancer.

По умолчанию

USB, TUNER: Вкл. (On)

Другие: Выкл. (Off)

■ Уровень входов (Volume Trim)

Точная регулировка разницы в громкости между источниками входного сигнала или громкости сабвуфера.

□ Уровень входа (In.Trim)

Корректировка разницы в громкости между источниками входного сигнала. Если вас не устраивает разница в громкости перед переключением между источниками входного сигнала, вы можете откорректировать ее с помощью этой функции.



- Данная настройка применяется отдельно к каждому источнику входного сигнала.

Диапазон настр.

От -6,0 dB до +6,0 dB (с шагом 0,5 dB)

По умолчанию

0,0 dB

□ Уровень сабвуфера (SW.Trim)

Точная регулировка громкости сабвуфера при воспроизведении.

Диапазон настр.

От -6,0 dB до +6,0 dB (с шагом 0,5 dB)

По умолчанию

0,0 dB

■ Синх.изобр.и речи (Lipsync)

Включение/выключение настройки, установленной с помощью пункта “Синхрониз.” (с.61) меню “Настройка”.



- Данная настройка применяется отдельно к каждому источнику входного сигнала.

Настройки

Выкл. (Off)	Выключение настройки “Синхрониз.”.
Вкл. (On) (по умолчанию)	Включение настройки “Синхрониз.”.

■ Сигнал. инфо (Signal Info)

Отображение информации о видео-/аудиосигнале.

Возможные значения

Формат (FORMAT)	Аудиоформат входного сигнала
Канал (CHAN)	Число каналов источника во входном сигнале (фронтальных/окружающего звучания/LFE) Например, “3/2/0.1” означает 3 фронтальных канала, 2 канала окружающего звучания и канал LFE.
Выборка (SAMPL)	Число выборок в секунду во входном цифровом сигнале
СПД (B RATE)	Количество данных в секунду во входном потоковом сигнале
Вход (V IN)	Тип и разрешение входного сигнала
Выход (V OUT)	Тип и разрешение выходного сигнала



- Для переключения информации на дисплее передней панели нажмите клавиши курсора (△/▽) несколько раз.

■ Аудиоввод (Audio In)

Объединение видеогнезда выбранного источника входного сигнала (HDMI 1–4 или AV 1–2) с аудиогнездом других источников. Например, данную функцию необходимо использовать в следующих случаях:

- при подключении воспроизводящего устройства, которое поддерживает выходной видеосигнал HDMI, но не поддерживает выходной аудиосигнал HDMI;
- при подключении воспроизводящего устройства, имеющего гнезда компонентного видеосигнала и гнезда аналогового стереосигнала (например, игровые консоли).

Источники входного сигнала

HDMI 1–4, AV 1–2

■ Процедура настройки

(Для ввода аудиосигнала через оптическое цифровое гнездо)

Выберите “AV 1” или “AV 4” и с помощью цифрового оптического кабеля подключите устройство к соответствующим аудиогнездам аппарата.

(Для ввода аудиосигнала через коаксиальное цифровое гнездо)

Выберите “AV 2” или “AV 3” и с помощью коаксиального цифрового кабеля подключите устройство к соответствующим аудиогнездам аппарата.

(Для ввода аудиосигнала через аналоговые аудиогнезда)

Выберите “AV 5”, “AUDIO 1” или “AUDIO 2” и с помощью штекерного стереокабеля подключите устройство к соответствующим аудиогнездам аппарата.

■ Видеовыход (Video Out)

Выбор видеосигнала, который будет выводиться вместе со звуком радио.

Настройки

Выкл. (Off) (по умолчанию)	Видеосигнал не выводится.
HDMI 1–4, AV 1–5, V-AUX	Вывод входного видеосигнала осуществляется через соответствующие гнезда видеовхода.

КОНФИГУРАЦИИ

Настройка различных функций (меню Настройка)

Можно настраивать различные функции данного аппарата с помощью меню на экране телевизора.



- Осуществление операций с помощью экрана телевизора возможно только в том случае, если телевизор подключен к аппарату через интерфейс HDMI. Если это не так, выполняйте операции с помощью дисплея передней панели.

- 1** Нажмите кнопку **SETUP**.
- 2** С помощью клавиш курсора выберите меню и нажмите **ENTER**.

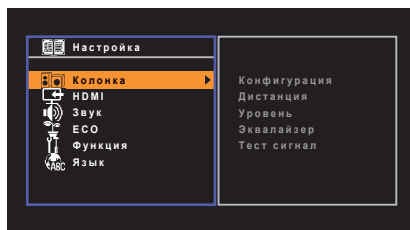

- 3** С помощью клавиш курсора выберите элемент и нажмите **ENTER**.

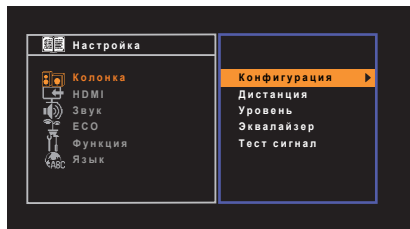

- Чтобы вернуться к предыдущему экрану во время выполнения операций с меню, нажмите **RETURN**.

- 4** С помощью клавиш курсора (</>) выберите настройку и нажмите **ENTER**.

- 5** Для выхода из меню нажмите **SETUP**.

Элементы меню Настройка

Меню	Элемент	Функция	Стр.	
Колонка	Конфигурация	Сабвуфер	Эта настройка определяет, подключен ли сабвуфер.	57
		Фронт	Выбор размера фронтальных колонок.	57
		Центр	Эта настройка определяет, подключена ли центральная колонка, и выбирает ее размер.	57
		Тылы	Эта настройка определяет, подключены ли колонки окружающего звучания, а также их размер.	57
		Кроссовер	Установка нижнего предела низкочастотного компонента, который может быть выведен через колонки, для которых установлен размер "Маленькие".	57
		Сабв. Фаза	Установка фазы сабвуфера.	58
		Сверхниз. част.	Выбор колонок для воспроизведения низкочастотных компонентов фронтального канала.	58
	Дистанция	Установка расстояния между каждой колонкой и положением прослушивания.	58	
	Уровень	Регулирование громкости каждой колонки.	58	
	Эквалайзер	Регулировка тональности с помощью эквалайзера.	58	
	Тест сигнал	Включение/выключение вывода тестового сигнала.	59	
	HDMI	Конфигурация	HDMI Контроль	Включение или выключение управления HDMI.
Аудио Выход			Выбор устройства для вывода аудиосигнала.	59
Аудиовход ТВ			Выбор входного аудиогнезда аппарата, которое будет использоваться для ввода аудиосигнала телевизора.	60
Синх. в реж. ожид.			Эта настройка определяет, следует ли использовать управление HDMI для связывания поведения в режиме ожидания телевизора и аппарата.	60
ARC			Включение/выключение ARC.	60
СЦЕНА			Включение/выключение связанного воспроизведения для функции SCENE.	60
Звук	Параметр DSP	Панорама	Включение/выключение эффекта расширения фронтального звукового поля.	61
		Ширина центра	Регулирование эффекта расширения центрального звукового поля.	61
		Размер	Регулирование разницы между уровнем фронтального звукового поля и уровнем звукового поля окружающего звучания.	61
		Образ центра	Регулирование уровня централизации (эффект расширения) центрального звукового поля.	61
	Синхрониз.	выбор	Выбор метода регулировки задержки между выводом видео- и аудиосигнала.	61
		Настройка	Ручная регулировка задержки между выводом видеосигнала и аудиосигнала.	62
	Громкость	Динамич. диапазон	Выбор метода регулировки динамического диапазона для воспроизведения битового аудиопотока (сигналы Dolby Digital и DTS).	62
		Макс. громкость	Установка максимальной громкости, чтобы звук не был слишком громким.	62
		Начальн. громкость	Установка начальной громкости во время включения данного ресивера.	62
ЕСО	Авто режим ожид.	Установка периода времени для функции автоматического перехода в режим ожидания.	62	
	Режим Есо	Включение/выключение эко-режима (режима энергосбережения).	63	

Меню	Элемент	Функция	Стр.
	Переименовать вход	Изменение названия источника входного сигнала, отображаемого на дисплее передней панели.	63
Функция	Регулир. яркости	Регулирование яркости дисплея передней панели.	64
	Блокировка памяти	Исключение возможности случайного изменения настроек.	64
Язык		Выбор языка экранного меню.	64

Колонка

Ручная настройка параметров колонки.

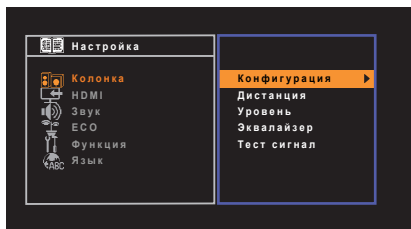

■ Конфигурация

Настройка выходных характеристик колонок.



- При настройке размера колонок выберите значение "Большие" для колонок с диаметром низкочастотного динамика 16 см и больше или "Маленькие" для колонок с диаметром низкочастотного динамика меньше 16 см.

□ Сабвуфер

Эта настройка определяет, подключен ли сабвуфер.

Настройки

Использ. (по умолчанию)	Выберите эту опцию, если сабвуфер подключен. Аудиосигнал канала LFE (низкочастотный эффект) и низкочастотные компоненты других каналов будут воспроизводиться сабвуфером.
Нет	Выберите эту опцию, если сабвуфер не подключен. Аудиосигнал канала LFE (низкочастотный эффект) и низкочастотные компоненты других каналов будут воспроизводиться фронтальными колонками.

□ Фронт

Выбор размера фронтальных колонок.

Настройки

Маленькие (по умолчанию)	Выберите данную опцию для маленьких колонок. Низкочастотные компоненты фронтального канала будут воспроизводиться сабвуфером (действия по настройке приведены в разделе "Кроссовер").
Большие	Выберите данную опцию для больших колонок. Все частотные компоненты фронтального канала будут воспроизводиться фронтальными колонками.



- Для опции "Фронт" автоматически устанавливается значение "Большие", когда для опции "Сабвуфер" установлено значение "Нет".

□ Центр

Эта настройка определяет, подключена ли центральная колонка, и выбирает ее размер.

Настройки

Маленькие (по умолчанию)	Выберите данную опцию для маленьких колонок. Низкочастотные компоненты центрального канала будут воспроизводиться сабвуфером или фронтальными колонками (действия по настройке приведены в разделе "Кроссовер").
Большие	Выберите данную опцию для больших колонок. Все частотные компоненты центрального канала будут воспроизводиться центральной колонкой.
Нет	Выберите эту опцию, если центральная колонка не подключена. Аудиосигнал центрального канала будет воспроизводиться фронтальными колонками.

□ Тылы

Эта настройка определяет, подключены ли колонки окружающего звучания, а также их размер.

Настройки

Маленькие (по умолчанию)	Выберите данную опцию для маленьких колонок. Низкочастотные компоненты канала окружающего звучания будут воспроизводиться сабвуфером или фронтальными колонками (действия по настройке приведены в разделе "Кроссовер").
Большие	Выберите данную опцию для больших колонок. Все частотные компоненты канала окружающего звучания будут воспроизводиться колонками окружающего звучания.
Нет	Выберите эту опцию, если колонки окружающего звучания не подключены. Звук канала окружающего звучания будет воспроизводиться фронтальными колонками. Параметр Virtual CINEMA DSP работает, когда выбрана звуковая программа.

□ Кроссовер

Установка нижнего предела низкочастотных компонентов, которые могут быть выведены через колонки, для которых установлен размер "Маленькие". Звук с частотой ниже заданного значения будет выводиться через сабвуфер или фронтальные колонки.

Настройки

40 Hz, 60 Hz, 80 Hz (по умолчанию), 90 Hz, 100 Hz, 110 Hz, 120 Hz, 160 Hz, 200 Hz



- Если на сабвуфере можно регулировать громкость и частоту кроссовера, установите громкость на половину, а частоту кроссовера на максимум.

❑ Сабв. Фаза

Установка фазы сабвуфера. В случае недостаточного уровня или нечеткого воспроизведения низкочастотного аудиосигнала переключите фазу сабвуфера.

Настройки

Нормальная (по умолчанию)	Фаза сабвуфера не реверсируется.
Инвертир.	Фаза сабвуфера реверсируется.

❑ Сверхниз. част.

Выбор колонок для воспроизведения низкочастотных компонентов фронтального канала.

Настройки

Выкл. (по умолчанию)	В зависимости от размера фронтальных колонок, низкочастотные компоненты фронтального канала воспроизводятся сабвуфером или фронтальными колонками.
Вкл.	Низкочастотные компоненты фронтального канала воспроизводятся как фронтальными колонками, так и сабвуфером.



- Данная настройка недоступна, когда для параметра “Сабвуфер” установлено значение “Нет” или когда для параметра “Фронт” установлено значение “Маленькие”.

■ Дистанция

Установка дистанции между каждой колонкой и положением прослушивания таким образом, чтобы звуки от колонок одновременно достигали положения прослушивания. Сначала выберите единицы измерения дистанции: “Метры” или “Футы”.

Возможные значения

Фронт левый, Фронт правый, Центр, Тыл левый, Тыл правый, Сабвуфер

Диапазон настр.

от 0,30 м до 24,00 м (от 1,0 ft до 80,0 ft), *с шагом 0,05 м (0,2 ft)

По умолчанию

Фронт левый, Фронт правый, Сабвуфер: 3,00 м (10,0 ft)

Центр: 2,60 м (8,6 ft)

Тыл левый, Тыл правый: 2,40 м (8,0 ft)

■ Уровень

Регулирование громкости каждой колонки.

Возможные значения

Фронт левый, Фронт правый, Центр, Тыл левый, Тыл правый, Сабвуфер

Диапазон настр.

От -10,0 dB до +10,0 dB (с шагом 0,5 dB)

По умолчанию

Фронт левый, Фронт правый, Сабвуфер: 0,0 dB

Другие: -1,0 dB

■ Эквалайзер

Регулировка тональности с помощью эквалайзера.

❑ Выбор EQ

Выбор типа используемого эквалайзера.

Настройки

PEQ	Применение значений параметрического эквалайзера, полученных с помощью измерения YPAO (с. 29).
GEQ (по умолчанию)	Выберите эту опцию, если необходимо отрегулировать эквалайзер вручную. Подробная информация приведена в разделе “Ручная регулировка эквалайзера”.
Выкл.	Эквалайзер не используется.



- Параметр “PEQ” доступен только после выполнения YPAO (с. 29).

■ Ручная регулировка эквалайзера

- 1 Установите для параметра “Выбор EQ” значение “GEQ”.
- 2 С помощью клавиш курсора (Δ/▽) выберите пункт “Канал”, а затем с помощью клавиш курсора (</>) выберите нужный канал колонки.

- 3 С помощью клавиш курсора (Δ/∇) выберите нужный диапазон (частоту), а затем с помощью клавиш курсора (\leftarrow/\rightarrow) отрегулируйте коррекцию.

Диапазон настр.

От -6,0 dB до +6,0 dB



- 4 Для выхода из меню нажмите SETUP.

■ Тест сигнал

Включение/выключение вывода тестового сигнала. Вывод тестового сигнала помогает отрегулировать баланс колонки или сигнал эквалайзера.

Настройки

Выкл. (по умолчанию)	Тестовые тональные сигналы не выводятся.
Вкл.	Автоматический вывод тестовых тональных сигналов при регулировании баланса колонок или сигнала эквалайзера.

HDMI

Конфигурация настроек HDMI.

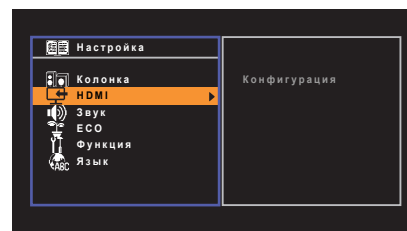

■ Конфигурация

□ HDMI Контроль

Включение или выключение управления HDMI (с. 75).

Настройки

Выкл. (по умолчанию)	Выключение управления HDMI.
Вкл.	Включение управления HDMI. Настройте параметры "Аудиовход ТВ", "Синх. в реж. ожид.", "ARC" и "СЦЕНА".



- Чтобы использовать функцию HDMI Контроль, необходимо после подключения устройств с поддержкой управления HDMI выполнить настройку связи для управления HDMI (с. 75).

□ Аудио Выход

Выбор устройства для вывода аудиосигнала.



- Данная настройка доступна только в том случае, если для параметра "HDMI Контроль" установлено значение "Выкл."

Усилитель

Включение/выключение вывода аудиосигнала через колонки, подключенные к аппарату.

Настройки

Выкл.	Выключение вывода аудиосигнала через колонки.
Вкл. (по умолчанию)	Включение вывода аудиосигнала через колонки.

HDMI OUT (TV)

Включение/выключение вывода аудиосигнала с телевизора, подключенного к гнезду HDMI OUT.

Настройки

Выкл. (по умолчанию)	Выключение вывода аудиосигнала через телевизор.
Вкл.	Включение вывода аудиосигнала через телевизор.

Аудиовход ТВ

Выбор входного аудиогнезда аппарата, которое будет использоваться для ввода аудиосигнала телевизора, если для параметра “HDMI Контроль” установлено значение “Вкл.”. Когда источник входного сигнала телевизора переключается на встроенный тюнер, источник входного сигнала аппарата автоматически переключается на аудиосигнал телевизора.

Настройки

AV 1–5, AUDIO 1–2

По умолчанию

AV 4



- При выборе канала ARC для ввода аудиосигнала телевизора в аппарат нельзя использовать выбранные в этой настройке входные гнезда для подключения внешнего устройства, поскольку вход будет использоваться для ввода аудиосигнала телевизора.

Синх. в реж. ожид.

Укажите, следует ли использовать управление HDMI для связывания поведения в режиме ожидания телевизора и аппарата, когда для параметра “HDMI Контроль” установлено значение “Вкл.”.

Настройки

Выкл.	Аппарат не переводится в режим ожидания при выключении телевизора.
Вкл.	Аппарат переводится в режим ожидания при выключении телевизора.
Автомат. (по умолчанию)	Аппарат переводится в режим ожидания при выключении телевизора, только если аппарат получает аудиосигнал телевизора или сигнал HDMI.

ARC

Включение/выключение функции ARC (с. 18), если для параметра “HDMI Контроль” установлено значение “Вкл.”.

Настройки

Выкл.	Выключение функции “ARC”.
Вкл. (по умолчанию)	Включение функции “ARC”.



- Обычно нет необходимости менять эту настройку. Если подключенные к аппарату колонки издают шумы, из-за того что ввод аудиосигналов телевизора в аппарат через канал ARC не поддерживается аппаратом, установите для функции “ARC” значение “Выкл.” и используйте колонки телевизора.

СЦЕНА

Включение/выключение связанного воспроизведения SCENE, когда для параметра “HDMI Контроль” установлено значение “Вкл.”.

Когда связанное воспроизведение SCENE включено, устройства с поддержкой управления HDMI, подключенные к аппарату через HDMI, автоматически работают следующим образом (с выбором сцены).

- Телевизор: включение и демонстрация видео с воспроизводящего устройства.
- Воспроизводящее устройство: запуск воспроизведения.

Варианты выбора (кнопки SCENE)

BD/DVD, TV, CD, RADIO

Настройки

Выкл.	Выключение связанного воспроизведения SCENE для выбранной кнопки SCENE.
Вкл.	Включение связанного воспроизведения SCENE для выбранной кнопки SCENE.

По умолчанию

BD/DVD, TV: Вкл.
CD, RADIO: Выкл.



- Связанное воспроизведение SCENE может не функционировать надлежащим образом из-за проблем совместимости устройств. Для более эффективной работы функции управления HDMI рекомендуется использовать телевизор и воспроизводящие устройства одного производителя.

Звук

Конфигурация настроек выходных аудиосигналов.

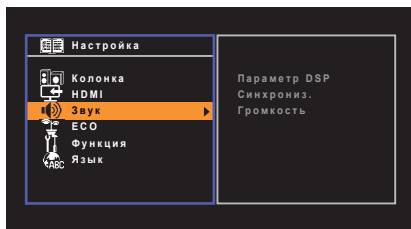

■ Параметр DSP

Настройка параметров декодера окружающего звучания.

□ Панорама

Включение/выключение эффекта расширения фронтального звукового поля. Когда эта функция включена, можно охватить поле звуками правого или левого фронтального канала и сформировать объемное звуковое поле в сочетании со звуковым полем окружающего звучания. Данная настройка действует, когда выбрано значение "PLII Music".

Настройки

Выкл. (по умолчанию)	Выключение эффекта расширения фронтального звукового поля.
Вкл.	Включение эффекта расширения фронтального звукового поля.

□ Ширина центра

Регулирование эффекта расширения центрального звукового поля. При увеличении этого значения эффект расширения усиливается, при уменьшении – снижается (ближе к центру). Данная настройка действует, когда выбрано значение "PLII Music".

Диапазон настр.

От 0 до 7

По умолчанию

3

□ Размер

Регулирование разницы между уровнем фронтального звукового поля и уровнем звукового поля окружающего звучания. При увеличении этого значения усиливается фронтальное звуковое поле, при уменьшении этого значения усиливается звуковое поле окружающего звучания. Данная настройка действует, когда выбрано значение "PLII Music".

Диапазон настр.

От -3 до +3

По умолчанию

0

□ Образ центра

Регулирование уровня централизации (эффект расширения) центрального звукового поля. При увеличении этого значения уровень централизации увеличивается (эффект расширения снижается), а при уменьшении уровень централизации уменьшается (эффект расширения усиливается). Данная настройка действует, когда выбрано значение "Neo:6 Music".

Диапазон настр.

От 0,0 до 1,0

По умолчанию

0,3

■ Синхрониз.

Регулировка задержки между выводом видеосигнала и аудиосигнала.



- Вы можете включить/выключить функцию синхронизации изображения и речи для каждого источника входного сигнала, выбрав пункт "Синх.изобр.и речи" (с. 53) в меню "Опция".

□ выбор

Выбор метода регулировки задержки между выводом видео- и аудиосигнала.

Диапазон настр.

Ручной	Выберите эту опцию, если необходимо вручную отрегулировать задержку между выводом видео- и аудиосигнала. Регулировка времени задержки аудиосигнала осуществляется с помощью параметра "Настройка".
Автомат. (по умолчанию)	Автоматическая регулировка задержки между выводом видео- и аудиосигнала при подключении к аппарату через интерфейс HDMI телевизора, поддерживающего функцию автоматической синхронизации изображения и речи. При необходимости возможна точная настройка времени вывода аудиосигнала с помощью параметра "Настройка".



- Для параметра "выбор" автоматически устанавливается значение "Ручной" в зависимости от телевизора, подключенного к устройству.

Настройка

Ручная регулировка задержки между выводом видео- и аудиосигнала, когда для параметра “выбор” установлено значение “Ручной”. Можно точно настроить время вывода аудиосигнала, когда для параметра “выбор” установлено значение “Автомат.”.

Диапазон настр.

От 0 ms 250 ms (с шагом в 1 ms)

По умолчанию

0 ms

Громкость

Конфигурация настроек громкости.

Динамич. диапазон

Выбор метода регулировки динамического диапазона для воспроизведения битового аудиопотока (сигналы Dolby Digital и DTS).

Настройки

Макс. (по умолчанию)	Воспроизведение аудиосигнала без регулировки динамического диапазона.
Норм.	Оптимизация динамического диапазона для обычного домашнего использования.
Мин./Автом.	Установка динамического диапазона для достижения чистого звука даже в ночное время и при низкой громкости. При воспроизведении сигналов Dolby TrueHD динамический диапазон регулируется автоматически на основе информации о входном сигнале.

Макс. громкость

Установка максимальной громкости, чтобы звук не был слишком громким.

Диапазон настр.

От -30,0 dB до +15,0 dB (с шагом в 5,0 dB), +16,5 dB

По умолчанию

+16,5 dB

Начальн. Громкость

Установка начальной громкости во время включения ресивера.

Настройки

Выкл. (по умолчанию)	Установка для уровня громкости значения, при котором аппарат был в последний раз переведен в режим ожидания.
Mute	Установка приглушения выводимого устройством звука.
От -80,0 dB до +16,5 dB (с шагом 0,5 dB)	Установка определенного уровня громкости.

ЕСО

Настройка параметров питания.

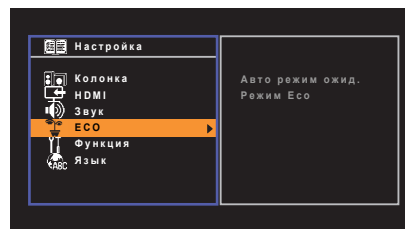

Авто режим ожид.

Установка периода времени для функции автоматического перехода в режим ожидания. Если в течение заданного периода времени аппарат не используется, он автоматически переходит в режим ожидания.

Настройки

Выкл.	Выключение автоматического перехода аппарата в режим ожидания.
2 часа, 4 часа, 8 часа, 12 часа	Перевод аппарата в режим ожидания, если он не используется в течение заданного периода времени. Например, при выборе значения “2 часа” аппарат переходит в режим ожидания, если он не используется в течение 2 часов.

По умолчанию

Модели для Великобритании и Европы: 8 часа

Другие модели: Выкл.



- Перед переходом аппарата в режим ожидания на дисплее передней панели появляется сообщение “AutoPowerStbby” и начинается обратный отсчет.

■ Режим Eco

Включение/выключение эко-режима (режима энергосбережения).

Когда эко-режим включен, можно снизить потребление электроэнергии аппаратом путем поддержания низкого уровня максимальной громкости, максимальной выходной мощности или яркости дисплея передней панели.

Настройки

Выкл. (по умолчанию)	Выключение эко-режима.
Вкл.	Включение эко-режима.



- Обязательно нажмите ENTER, чтобы перезагрузить аппарат после выбора настройки. Новая настройка вступит в силу после перезапуска аппарата.

Функция

Настройка функций, упрощающих использование данного аппарата.

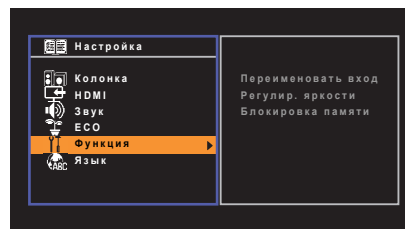

■ Переименовать вход

Изменение названия источника входного сигнала, отображаемого на дисплее передней панели.

Источники входного сигнала

HDMI 1-4, AV 1-5, AUDIO 1-2, USB, V-AUX

■ Порядок действий

- 1 С помощью клавиш курсора (Δ/∇) выберите источник входного сигнала, который необходимо переименовать, и нажмите ENTER.



- Чтобы выбрать один из предустановленных вариантов названий, с помощью клавиш курсора (Δ/∇) выберите источник входного сигнала, а с помощью клавиш курсора (\leftarrow/\rightarrow) выберите предустановленное название.

- 2 С помощью клавиш курсора (\leftarrow/\rightarrow) переместите расположение редактирования, а с помощью клавиш курсора (Δ/∇) выберите символ.

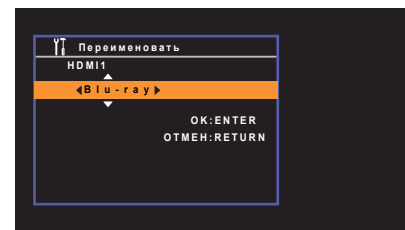

- 3 Чтобы подтвердить новое имя, нажмите ENTER.



- Чтобы отменить ввод, нажмите RETURN.

4 Чтобы изменить название другого источника входного сигнала, повторите шаги с 1 по 3.

5 Для выхода из меню нажмите SETUP.

■ Регулир. яркости

Регулирование яркости дисплея передней панели.

Диапазон настр.

от -4 до 0 (чем выше значение, тем ярче)

По умолчанию

0



- Дисплей передней панели может стать тусклым, если для параметра “Режим Eсо” (с.63) установлено значение “Вкл.”.

■ Блокировка памяти

Исключение возможности случайного изменения настроек.

Настройки

Выкл. (по умолчанию)	Настройки не защищены.
Вкл.	Осуществляется защита настроек до тех пор, пока не будет выбрано значение “Выкл.”.



- Когда для параметра “Блокировка памяти” установлено значение “Вкл.”, на экране меню отображается следующий значок (🔒).

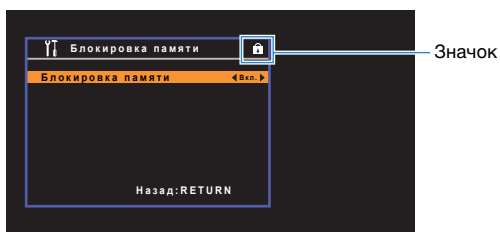

Язык

Выбор языка экранного меню.

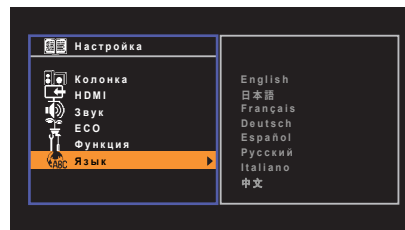

Настройки

English (по умолчанию)	Английский
日本語	Японский
Français	Французский
Deutsch	Немецкий
Español	Испанский
Русский	Русский
Italiano	Итальянский
中文	Китайский





- Японские и китайские символы, используемые в описании содержимого (например, в названиях песен), не отображаются.
- Информация на дисплее передней панели отображается только на английском языке.

Настройка системных параметров (меню ADVANCED SETUP)

Настройка системных параметров аппарата с помощью дисплея передней панели.

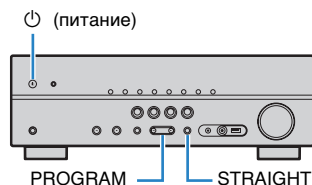
- 1 Переведите аппарат в режим ожидания.
- 2 Удерживая кнопку STRAIGHT на передней панели, нажмите кнопку  (питание).



- 3 Нажмите кнопку PROGRAM, чтобы выбрать элемент.
- 4 Нажмите кнопку STRAIGHT, чтобы выбрать настройку.
- 5 Нажмите кнопку  (питание), чтобы перевести аппарат в режим ожидания, а затем включите его снова.
Новые настройки вступят в силу.

Элементы меню ADVANCED SETUP

Элемент	Функция	Стр.
SP IMP.	(Только модели для США и Канады) Изменение значения импеданса колонок.	65
REMOTE ID	Выбор идентификационного кода ДУ аппарата.	65
TU	(Только модель для Азии и общая модель) Изменение параметра частоты настройки FM/AM.	66
TV FORMAT	Переключение типа видеосигнала выхода HDMI.	66
INIT	Восстановление значений по умолчанию.	66
UPDATE	Обновление встроенного программного обеспечения.	66
VERSION	Проверка текущей версии встроенного программного обеспечения аппарата.	66

Изменение значения импеданса колонок (SP IMP.)

(Только модели для США и Канады)

Изменение настроек сопротивления колонок аппарата в зависимости от сопротивления подключаемых колонок.

Настройки

6 Ω MIN	Выберите эту опцию при подключении к данному аппарату колонок на 6 Ом. Можно также использовать колонки на 4 Ом в качестве фронтальных.
8 Ω MIN (по умолчанию)	Выберите эту опцию при подключении к аппарату колонок на 8 Ом или выше.

Выбор идентификационного кода пульта ДУ (REMOTE ID)

Измените идентификационный код пульта ДУ аппарата так, чтобы он совпадал с идентификационным кодом пульта ДУ (по умолчанию: ID1). При использовании нескольких ресиверов Yamaha AV можно установить для каждого пульта ДУ уникальный идентификационный код, соответствующий его ресиверу.

Настройки

ID1 (по умолчанию), ID2

Изменение идентификационного кода ДУ пульта ДУ



- (Только модель для Австралии)
Сведения о том, как изменять идентификационный код пульта ДУ, см. в разделе "Supplement for Remote Control" на прилагаемом компакт-диске.

- 1 Чтобы выбрать ID1, удерживайте клавишу курсора (<) и кнопку SCENE (BD/DVD) на протяжении 3 секунд.
Чтобы выбрать ID2, удерживайте клавишу курсора (<) и кнопку SCENE (TV) на протяжении 3 секунд.

Изменение параметра частоты настройки FM/AM (TU)

(Только модель для Азии и общая модель)



TU FM50/AM9

Изменение параметра частоты настройки FM/AM аппарата в зависимости от конкретной среды прослушивания.

Настройки

FM100/AM10	Выберите эту настройку для регулировки частоты FM с шагом 100 кГц, а частоты AM с шагом 10 кГц.
FM50/AM9 (по умолчанию)	Выберите эту настройку для регулировки частоты FM с шагом 50 кГц, а частоты AM с шагом 9 кГц.

Переключение типа видеосигнала (TV FORMAT)



TV FORMAT . NTSC

Переключение типа видеосигнала выхода HDMI в соответствии с форматом телевизора.

Поскольку аппарат автоматически выбирает тип видеосигнала согласно формату телевизора, обычно нет необходимости изменять эту настройку. Эту настройку следует изменять, только когда изображения на экране телевизора отображаются неправильно.

Настройки

NTSC, PAL

По умолчанию

Модели для США, Канады, Кореи и общая модель: NTSC

Другие модели: PAL

Восстановление настроек по умолчанию (INIT)



INIT CANCEL

Восстановление настроек по умолчанию для аппарата.

Возможные значения

ALL	Восстановление настроек по умолчанию для аппарата.
CANCEL	Отмена инициализации.

Обновление встроенного программного обеспечения (UPDATE)



UPDATE USB

При необходимости будет выпущено новое встроенное ПО, предоставляющее дополнительные функции или усовершенствования для устройства. Обновления можно загрузить с нашего веб-сайта. Подробные данные приведены в информации к обновлению.

■ Процедура обновления встроенного ПО

Не выполняйте эту процедуру, если не требуется обновление встроенного ПО. Перед обновлением встроенного программного обеспечения обязательно прочитайте информацию, поставляемую вместе с обновлениями.

- 1 Сохраните загруженное встроенное программное обеспечение в корневую папку запоминающего устройства USB.
- 2 Нажмите кнопку PROGRAM на передней панели, чтобы выбрать "UPDATE".
- 3 Подключите запоминающее устройство USB к гнезду USB.
- 4 Чтобы запустить обновление встроенного программного обеспечения, нажмите кнопку INFO на передней панели.

Проверка версии встроенного программного обеспечения (VERSION)



VERSION . . xx . xx

Проверка текущей версии встроенного программного обеспечения аппарата.

ПРИЛОЖЕНИЕ

Часто задаваемые вопросы

Новая система колонок не обеспечивает идеального баланса звучания...

Если вы поменяли колонки или приобрели новую систему колонок, используйте YPAO для повторной оптимизации настроек колонок (с. 29). Чтобы настроить параметры колонок вручную, используйте пункт “Колонка” в меню “Настройка” (с. 57).

У нас маленькие дети, и мы хотели бы установить ограничение на громкость...

Если маленький ребенок случайно нажмет кнопку на пульте ДУ или на основном устройстве, звук может неожиданно стать громким. Это также может нанести вред здоровью и привести к повреждению аппарата или колонок. Рекомендуется заранее установить ограничение для максимальной громкости данного аппарата в разделе “Макс. громкость” меню “Настройка” (с. 62).

Я был напуган внезапным громким звуком, раздавшимся при включении аппарата...

По умолчанию устанавливается тот уровень громкости, который был задан при переходе в режим ожидания. Чтобы установить определенный уровень громкости, используйте параметр “Начальн. Громкость” в меню “Настройка” и задайте громкость, которая будет применяться при включении ресивера (с. 62).

Нас беспокоит разница в громкости при переключении между источниками входного сигнала...

Разницу в громкости между источниками входного сигнала можно откорректировать в разделе “Уровень входа” меню параметров (с. 52).

Я подключил соединения HDMI, но HDMI Контроль не работает...

Чтобы использовать функцию HDMI Контроль, необходимо выполнить настройку связи для управления HDMI (с. 75). После подключения устройств с поддержкой управления HDMI (таких, как BD/DVD-проигрыватели) к аппарату необходимо включить управление HDMI на каждом устройстве и выполнить настройку связи для управления HDMI. Эту настройку необходимо выполнять каждый раз при подключении нового устройства с поддержкой управления HDMI к системе. Сведения о работе функции управления HDMI между телевизором и воспроизводящими устройствами см. в руководствах по эксплуатации каждого из устройств.

Я хочу, чтобы при выборе источника входного сигнала на дисплее передней панели отображалось название устройства или наименование производителя...

Когда источник входного сигнала выбран, его название отображается на дисплее передней панели по умолчанию (например, HDMI 1 и AV 1). Если вы хотите переименовать их на свое усмотрение, используйте раздел “Переименовать вход” (с.63) в меню “Настройка”. Можно также выбрать один из предустановленных вариантов названий (например, Blu-ray или DVD).

Я хочу исключить возможность случайного изменения настроек...

Установленные для данного аппарата настройки (например, настройки колонок) можно защитить с помощью элемента “Блокировка памяти” в меню “Настройка” (с. 64).

Пульт ДУ одновременно управляет данным аппаратом и другим устройством Yamaha...

При использовании нескольких продуктов Yamaha пульт ДУ аппарата может управлять другим устройством Yamaha, а пульт ДУ другого устройства может управлять данным аппаратом. В таком случае необходимо зарегистрировать разные идентификационные коды пультов ДУ для устройств, управление которыми вы хотели бы осуществлять с помощью каждого из пультов (с. 65).

Поиск и устранение неисправностей



Если аппарат функционирует неправильно, см. приведенную ниже таблицу.

Если ваша проблема не указана в таблице или приведенные ниже инструкции не помогли, выключите аппарат, отсоедините силовой кабель и обратитесь к ближайшему авторизованному дилеру или в сервисный центр Yamaha.

Сначала проверьте следующее:

- ① силовые кабели аппарата, телевизора и воспроизводящих устройств (таких, как BD/DVD-проигрыватели) надежно подключены к настенным розеткам переменного тока;
- ② аппарат, сабвуфер, телевизор и воспроизводящие устройства (такие, как BD/DVD-проигрыватели) включены;
- ③ штекеры каждого кабеля надежно вставлены в гнезда каждого устройства.

Питание, система и пульт ДУ

Неисправность	Вероятная причина	Метод устранения
Питание не включается.	Схема защиты сработала 3 раза подряд.	В качестве меры предосторожности возможность включения питания заблокирована. Обратитесь к ближайшему дилеру или в сервисный центр Yamaha для проведения ремонта.
Питание не выключается.	Завис внутренний микрокомпьютер из-за воздействия сильного электрического напряжения от внешних источников (например, молнии или сильного статического электричества) или из-за падения напряжения электропитания.	Удерживайте кнопку  (питание) на передней панели более 10 секунд, чтобы выполнить перезагрузку аппарата. (Если проблема не устранена, отключите кабель питания от розетки переменного тока силовой кабель и подключите снова.)
Питание немедленно отключается (режим ожидания).	Аппарат был включен, когда кабель колонки находился в закороченном состоянии.	Скрутите оголенные провода каждой колонки и заново подключите к аппарату и колонкам (с. 15).
Аппарат автоматически перейдет в режим ожидания.	Сработал таймер сна.	Включите аппарат и повторно запустите воспроизведение.
	Поскольку в течение определенного времени аппарат не использовался, сработала функция автоматического перехода в режим ожидания.	Чтобы отключить функцию автоматического перехода в режим ожидания, установите для параметра "Авто режим ожид." в меню "Настройка" значение "Выкл." (с. 62).
	Неверная настройка импеданса колонок.	Настройте импеданс, соответствующий используемым колонкам (с. 65).
	Сработала схема защиты из-за короткого замыкания.	Скрутите оголенные провода каждой колонки и заново подключите к аппарату и колонкам (с. 15).
Аппарат не отвечает.	Завис внутренний микрокомпьютер из-за воздействия сильного электрического напряжения от внешних источников (например, молнии или сильного статического электричества) или из-за падения напряжения электропитания.	Удерживайте кнопку  (питание) на передней панели более 10 секунд, чтобы выполнить перезагрузку аппарата. (Если проблема не устранена, отключите кабель питания от розетки переменного тока силовой кабель и подключите снова.)
Управление аппаратом с помощью пульта ДУ невозможно.	Аппарат находится за пределами рабочего расстояния.	Используйте пульт ДУ в пределах рабочего расстояния (с. 4).
	Слабое напряжение батареек.	Замените батарейки.
	Сенсор ДУ аппарата подвержен действию прямых солнечных лучей или яркого искусственного света.	Отрегулируйте угол попадания света или измените расположение аппарата.
	Идентификационные коды аппарата и пульта ДУ не совпадают.	Измените идентификационный код аппарата или пульта ДУ (с. 65).

Аудио

Неисправность	Вероятная причина	Метод устранения
Отсутствует звук.	Выбран другой источник входного сигнала.	Выберите соответствующий источник входного сигнала с помощью клавиш выбора входного сигнала.
	На вход поступают сигналы, которые аппарат не может воспроизвести.	Аппарат не может воспроизводить некоторые форматы цифровых аудиосигналов. Чтобы проверить формат входящего аудиосигнала, используйте раздел "Сигнал. инфо" в меню "Опция" (с. 53).
	Кабель, соединяющий аппарат и воспроизводящее устройство, имеет дефект.	Если проблемы соединения отсутствуют, замените кабель.
Не удается увеличить громкость.	Установлена максимальная громкость.	Используйте параметр "Макс. громкость" в меню "Настройка", чтобы отрегулировать максимальную громкость (с. 62).
	Не включено устройство, подключенное к выходному гнезду аппарата.	Включите все устройства, подключенные к выходным гнездам аппарата.
Через какую-либо из колонок не воспроизводится звук .	Источник воспроизведения не содержит сигналов канала.	Для проверки используйте "Сигнал. инфо" в меню "Опция" (с. 53).
	Текущая звуковая программа/декодер не использует колонку.	Для проверки выберите параметр "5ch Stereo" (с. 35).
	Аудиовыход через колонку отключен.	Выполните УРАО (с. 29) или воспользуйтесь функцией "Конфигурация" в меню "Настройка" для изменения настроек колонки (с. 57).
	Громкость колонки слишком мала.	Выполните УРАО (с. 29) или воспользуйтесь функцией "Уровень" в меню "Настройка" для регулирования громкости колонки (с. 58).
	Кабель, соединяющий аппарат и колонку, имеет дефект.	Если проблемы соединения отсутствуют, замените кабель колонки.
	Колонка неисправна.	Для проверки замените ее другой колонкой. Если проблема сохраняется, возможно, аппарат неисправен.
Не поступает звук из сабвуфера.	Источник воспроизведения не содержит LFE или низкочастотных сигналов.	Чтобы это проверить, установите для параметра "Сверхниз. част." в меню "Настройка" значение "Вкл." для вывода низкочастотного звука фронтального канала через сабвуфер (с. 58).
	Выход через сабвуфер отключен.	Выполните УРАО (с. 29) или установите для параметра "Сабвуфер" в меню "Настройка" значение "Используй." (с. 57).
	Громкость сабвуфера слишком мала.	Отрегулируйте громкость сабвуфера.
	Сабвуфер выключен функцией автоматического перехода в режим ожидания.	Отключите функцию перехода в режим ожидания сабвуфера или отрегулируйте ее.
Нет звука от воспроизводящего устройства (подключенного к аппарату через HDMI).	Телевизор не поддерживает HDCP (High-bandwidth Digital Content Protection).	Для проверки характеристик телевизора см. инструкции по его эксплуатации.
	Аппарат настроен таким образом, чтобы не воспроизводить аудио через гнезда HDMI разъемов SPEAKERS.	В разделе "Аудио Выход" меню "Настройка" установите для параметра "Усилитель" значение "Вкл." (с. 59).
	Количество устройств, подключенных к гнезду HDMI OUT, превышает максимально допустимое.	Отключите некоторые из устройств HDMI.
Нет звука от телевизора (при использовании функции HDMI Контроль).	Настройки телевизора предусматривают вывод звука через колонки телевизора.	Измените настройки аудиовыхода на телевизоре таким образом, чтобы звук из телевизора выводился через колонки, подключенные к аппарату.
	Телевизор, не поддерживающий ARC, подключен к аппарату только HDMI-кабелем.	Используйте цифровой оптический кабель для создания аудио-соединения (с. 20).
	(Если телевизор подключен к аппарату с помощью аудиокабеля.) Настройка аудиовхода телевизора не соответствует фактическому подключению.	Используйте параметр "Аудиовход ТВ" в меню "Настройка" для выбора правильного гнезда входного аудиосигнала (с. 60).
	(Если используется ARC) Функция ARC отключена на аппарате или на телевизоре.	Для параметра "ARC" в меню "Настройка" установите значение "Вкл." (с. 60). Также включите функцию ARC на телевизоре.

Неисправность	Вероятная причина	Метод устранения
Многоканальный аудиосигнал воспроизводится только фронтальными колонками.	Воспроизводящее устройство настроено на вывод звука только в 2-канальном режиме (например, PCM).	Для проверки используйте раздел "Сигнал. инфо" в меню "Опция" (с. 53). При необходимости измените настройку вывода цифрового аудиосигнала на воспроизводящем устройстве.
Слышен шум/гул.	Аппарат расположен слишком близко к другому цифровому или радиочастотному устройству.	Отодвиньте аппарат дальше от устройства.
	Кабель, соединяющий аппарат и воспроизводящее устройство, имеет дефект.	Если проблемы соединения отсутствуют, замените кабель.
Звук искажен.	Не включено устройство, подключенное к выходному гнезду аппарата.	Включите все устройства, подключенные к выходным гнездам аппарата.
	Громкость аппарата слишком велика.	Уменьшите громкость. Если параметр "Режим ECO" в меню "Настройка" установлен на "Вкл.", установите для него значение "Выкл." (с. 63).

Видео

Неисправность	Вероятная причина	Метод устранения
Нет видео.	Выбран другой источник входного сигнала на аппарате.	Выберите нужный источник входного сигнала с помощью клавиш выбора входного сигнала.
	Выбран другой источник входного сигнала на телевизоре.	Выберите источник входного видеосигнала телевизора для отображения видеосигнала с аппарата.
	Видеосигнал, выводимый с аппарата, не поддерживается телевизором.	Проверьте настройку вывода видеосигнала на воспроизводящем устройстве. Сведения о поддерживаемых телевизором видеосигналах см. в инструкции по эксплуатации телевизора.
	Кабель, соединяющий аппарат и телевизор (или воспроизводящее устройство), имеет дефект.	Если проблемы соединения отсутствуют, замените кабель.
Отсутствует видеобразное изображение от воспроизводящего устройства (подключенного к аппарату через HDMI).	Входящий видеосигнал (разрешение) не поддерживается аппаратом.	Чтобы проверить информацию о текущем видеосигнале (разрешении), воспользуйтесь разделом "Сигнал. инфо" в меню "Опция" (с. 53). Сведения о поддерживаемых аппаратом видеосигналах см. в разделе "Совместимость сигналов HDMI" (с.76).
	Телевизор не поддерживает HDCP (High-bandwidth Digital Content Protection).	Для проверки характеристик телевизора см. инструкции по его эксплуатации.
	Количество устройств, подключенных к гнезду HDMI OUT, превышает максимально допустимое.	Отключите некоторые из устройств HDMI.
На экране телевизора не отображается меню аппарата.	Телевизор не подключен к устройству при помощи HDMI.	Меню аппарата можно вывести на экран телевизора только при условии, что устройства соединяются кабелем HDMI. Если нужно, воспользуйтесь кабелем HDMI для их подключения (с. 18–21).
	Выбран другой источник входного сигнала на телевизоре.	Выберите источник входного видеосигнала телевизора для вывода видеосигнала с аппарата (гнездо HDMI OUT).

Радио FM/AM

Возможная неисправность	Вероятная причина	Метод устранения
Слабый или шумный прием стереофонической FM-радиостанции.	Многолучевая интерференция.	Отрегулируйте высоту или направленность FM-антенны либо разместите ее в другом месте.
	Вы находитесь слишком далеко от передатчика FM-станции.	Нажмите кнопку MODE для выбора монофонического приема FM-радиостанций (с. 40). Используйте наружную FM-антенну. Рекомендуется использовать чувствительную многоэлементную антенну.
Слабый или шумный прием стереофонической AM-радиостанции.	Шумы могут быть вызваны флуоресцентной лампой, мотором, термостатом или другим электрическим оборудованием.	Полностью устранить шумы сложно. Их можно снизить с помощью наружной AM-антенны.
Автоматический выбор радиостанций невозможен.	Вы находитесь слишком далеко от передатчика FM-станции.	Выберите станцию вручную (с. 40).
		Используйте наружную антенну. Рекомендуется использовать чувствительную многоэлементную антенну.
	Слабый сигнал AM-радиостанции.	Отрегулируйте ориентацию AM-антенны.
		Выберите станцию вручную (с. 40). Используйте наружную AM-антенну. Подключите ее к гнезду ANTENNA (AM) вместе с поставляемой в комплекте AM-антенной.
AM-станции не регистрируются в качестве предустановленных.	Использовалась функция Auto Preset.	Функция Auto Preset предназначена для регистрации только FM-радиостанций. Регистрацию AM-радиостанций следует выполнять вручную (с. 41).

USB

Возможная неисправность	Вероятная причина	Метод устранения
Аппарат не обнаруживает устройство USB.	Устройство USB ненадежно подключено к гнезду USB.	Выключите аппарат, повторно подключите устройство USB, а затем снова включите аппарат.
	Формат файловой системы устройства USB не соответствует FAT 16 или FAT 32.	Используйте устройства USB формата FAT 16 или FAT 32, за исключением жестких дисков USB.
Невозможен просмотр папок и файлов на USB-устройстве.	Применена структура папок, не поддерживаемая аппаратом.	Аппарат поддерживает иерархии папок, в составе которых до 8 уровней и до 65 000 файлов на каждом уровне. в случае необходимости измените структуру папок на используемом USB-устройстве.

Сообщения об ошибках на дисплее передней панели

Сообщение	Вероятная причина	Метод устранения
Access error	Аппарат не может получить доступ к устройству USB.	Выключите аппарат, а затем повторно подключите устройство USB. Если проблема сохранится, попробуйте другое USB-устройство.
	Аппарат не может получить доступ к устройству iPod.	Выключите iPod и включите его повторно.
Check SP Wires	Короткое замыкание в цепи кабеля колонки.	Скрутите оголенные провода кабелей и надлежащим образом подключите их к аппарату и колонкам.
Connect error	Аппарат обнаружил устройство iPod, но не может получить к нему доступ.	Выключите iPod и включите его снова.
Internal Error	Произошла внутренняя ошибка.	Обратитесь к ближайшему авторизованному дилеру или в ближайший сервисный центр Yamaha.
No content	В выбранной папке нет файлов для воспроизведения.	Выберите папку, содержащую файлы, которые поддерживаются аппаратом.
RemID Mismatch	Идентификационные коды аппарата и пульта ДУ не совпадают.	Измените идентификационный код аппарата или пульта ДУ (с. 65).
Unable to play	По неизвестной причине аппарат не может воспроизвести песни, записанные на iPod.	Проверьте данные песен. Если они не воспроизводятся на самом iPod, данные песен или область хранения могут быть повреждены.
Unknown iPod	Подключенный iPod не поддерживается аппаратом.	Используйте iPod, поддерживаемый аппаратом (с. 44).
USB Overloaded	Через подключенное устройство USB проходит чрезмерный ток.	Выключите аппарат, а затем повторно подключите устройство USB. Если проблема сохранится, попробуйте другое USB-устройство.

Информация об аудиосигнале

■ Формат декодирования звука

Dolby Digital

Dolby Digital – это разработанный компанией Dolby Laboratories, Inc. формат сжатия цифрового звука, поддерживающий 5.1-канальный аудиосигнал. Эта технология используется для передачи звука на большинстве DVD-дисков.

Dolby Pro Logic II

Dolby Pro Logic II делает возможным 5-канальное воспроизведение из 2-канальных источников. Технология предусматривает три режима: “режим Music” для музыкальных источников, “режим Movie” для кинофильмов и “режим Game” для игровых источников.

Dolby TrueHD

Dolby TrueHD – это передовой формат сжатия звука без потери качества., разработанный компанией Dolby Laboratories, Inc. для домашних кинотеатров высокой четкости; он позволяет добиться звучания, которое в точности соответствует студийной записи. Dolby TrueHD может одновременно нести до 8 каналов звука 96 кГц/24 бит (до 6 каналов звука 192 кГц/24 бит). Эта технология используется для передачи звука на дисках Blu-ray.

DSD (Direct Stream Digital)

Технология DSD (Direct Stream Digital) позволяет сохранять аудиосигналы на таких цифровых носителях информации, как диски SACD (Super Audio CDs). Сигналы сохраняются с высокой частотой выборки 2,8224 МГц. Наибольшая высокочастотная характеристика равна или превышает 100 кГц при динамическом диапазоне 120 дБ. Эта технология предлагает лучшее качество звука, чем то, которое используется для CD-дисков.

DTS 96/24

DTS 96/24 – это формат сжатия цифровых аудиоданных, поддерживающий 5.1-канальный звук и звук 96 кГц/24 бит. Этот формат полностью совместим с существующими многоканальными аудиосистемами, которые поддерживают функцию DTS Digital Surround. Эта технология используется для музыкальных DVD-дисков и т. д.

DTS Digital Surround

DTS Digital Surround – это разработанный компанией DTS, Inc. формат сжатия цифрового звука, поддерживающий 5.1-канальный аудиосигнал. Эта технология используется для передачи звука на большинстве DVD-дисков.

DTS Express

DTS Express – это формат сжатия цифрового звука, поддерживающий 5.1-канальный звук и обеспечивающий более высокую степень сжатия, чем формат DTS Digital Surround, разработанный DTS, Inc. Эта технология разработана для потоковой передачи через Интернет и вторичного аудиосигнала на дисках Blu-ray.

DTS Neo:6

DTS Neo:6 делает возможным 6-канальное воспроизведение из 2-канальных источников. Данная технология предусматривает 2 режима: “режим Music” для музыкальных источников и “Cinema mode” для кинофильмов. Эта технология позволяет использовать дискретные широкополосные матричные каналы окружающего звучания.

DTS-ES

DTS-ES создает 6.1-канальный аудиосигнал из 5.1-канального источника, записанного с помощью DTS-ES. Этот декодер добавляет тыловое окружающее звучание к оригинальному 5.1-канальному звуку. В формате DTS-ES Matrix 6.1 тыловое окружающее звучание записано с помощью каналов окружающего звучания, а в формате DTS-ES Discrete 6.1 записан дискретный тыловый канал окружающего звучания.

DTS-HD High Resolution Audio

DTS-HD High Resolution Audio – это разработанный компанией DTS, Inc. формат сжатия цифрового звука, поддерживающий 7.1-канальный звук и звук 96 кГц/24 бит. Формат DTS-HD High Resolution Audio полностью совместим с существующими многоканальными аудиосистемами, которые поддерживают функцию DTS Digital Surround. Эта технология используется для передачи звука на большинстве дисков Blu-ray.

DTS-HD Master Audio

DTS-HD Master Audio – это передовой формат сжатия звука без потери качества., разработанный компанией DTS, Inc. для домашних кинотеатров высокой четкости; он позволяет добиться звучания, которое в точности соответствует студийной записи. DTS-HD Master Audio может одновременно нести до 8 каналов звука 96 кГц/24 бит (до 6 каналов звука 192 кГц/24 бит). Эта технология используется для передачи звука на дисках Blu-ray.

MP3

Один из форматов сжатия цифрового звука, используемый стандартом MPEG. Благодаря психоакустическим технологиям этот метод обеспечивает высокую степень сжатия. Считается, что он позволяет сжимать данные в соотношении 1/10, одновременно сохраняя качество звука на определенном уровне.

MPEG-4 AAC

Аудиостандарт MPEG-4. Он используется в мобильных телефонах, портативных аудиоплеерах и при потоковой передаче через Интернет, поскольку обеспечивает высокую степень сжатия данных, одновременно сохраняя лучшее качество звука, чем MP3.

PCM (Pulse Code Modulation)

PCM – это формат сигнала, позволяющий преобразовывать аналоговые аудиосигналы в цифровой формат, записывать и передавать их. Эта технология лежит в основе всех остальных форматов аудиосигналов. Эта технология используется как формат сжатия звука без потери качества, который называется линейным форматом PCM и используется для записи звука на разные носители, среди которых CD-диски и диски Blu-ray.

WAV

Стандартный формат аудиофайлов Windows, определяющий метод записи цифровых данных, полученных путем преобразования аудиосигналов. По умолчанию используется метод PCM (без сжатия), но можно также использовать и другие методы сжатия.

WMA (Windows Media Audio)

Это один из форматов сжатия цифрового звука, разработанный Microsoft Corporation. Благодаря психоакустическим технологиям этот метод обеспечивает высокую степень сжатия. Считается, что он позволяет сжимать данные в соотношении приблизительно 1/20, одновременно сохраняя качество звука на определенном уровне.

Частота выборки/глубина квантования

Частота выборки и глубина квантования указывают на объем информации при оцифровке аналоговых аудиосигналов. Эти значения указываются следующим образом: 48 кГц/24 бит.

- Частота выборки
Частота выборки (количество определений уровня сигнала в секунду) называется интервалом выборки. При более высокой частоте выборки диапазон воспроизводимых частот расширяется.
- Глубина квантования
Значение глубины квантования указывает на степень точности при преобразовании уровня звука в цифровое значение. При большей глубине квантования можно получить более точные уровни звука.

■ Другое

LFE (Low Frequency Effects) 0.1 канал

Данный канал воспроизводит низкочастотные сигналы и обладает частотным диапазоном от 20 Гц до 120 Гц. Этот канал добавляется к каналам любых диапазонов с Dolby Digital или DTS для усиления низкочастотных звуковых эффектов. Он считается каналом 0.1, поскольку ограничивается только низкочастотным звуком.

Lip sync (синхронизация аудио и видеосигналов)

Иногда видеовыход отстает от аудиовыхода из-за сложности процесса обработки сигнала, причиной чего является увеличение мощности видеосигнала. Синхронизация аудио и видеосигналов – это технология, позволяющая автоматически корректировать интервал задержки между выходом аудио- и видеосигналов.

Информация о видеосигналах и HDMI

Deep Color

Deep Color – это технология, которую поддерживает спецификация HDMI. Deep Color увеличивает количество доступных цветов в пределах, ограниченных цветовым пространством RGB или YCbCr. Обычные системы цветопередачи для обработки цвета используют 8 бит. Deep Color обрабатывает цвет, используя 10, 12 или 16 бит. Эта технология позволяет телевизорам высокой четкости и другим экранам перейти от миллионов к миллиардам цветов, устранить неравномерность закраски и получить плавные тональные переходы и тонкие градации между цветами.

HDMI

HDMI (High-Definition Multimedia Interface) – это распространенный по всему миру стандартный интерфейс для передачи цифровых аудио- и видеосигналов. Этот интерфейс позволяет передавать цифровые аудио- и видеосигналы с помощью одного кабеля без малейшей потери качества. HDMI совместим с HDCP (High-bandwidth Digital Content Protection) и обеспечивает надежный аудио/видеоинтерфейс. Для получения подробной информации о HDMI посетите веб-сайт HDMI по адресу <http://www.hdmi.org/>.

x.v.Color

“x.v.Color” – это технология, которую поддерживает спецификация HDMI. Это расширенное цветовое пространство по сравнению с sRGB, позволяющее получать недоступные ранее цвета. Оставаясь совместимым с цветовой гаммой стандартов sRGB, стандарт “x.v.Color” расширяет цветовое пространство и предоставляет возможности для получения более живых, естественных изображений.

Композитный видеосигнал

В системе композитного видеосигнала, цвета, яркости и синхронизации данных сигналы комбинируются и передаются с помощью одного кабеля.

Компонентный видеосигнал

В системе компонентного видеосигнала сигнал разделяется на сигнал яркости Y и сигналы цветности Pb и Pr. Цвет в этой системе воспроизводится более правдоподобно благодаря независимой передаче сигналов.

Технологии Yamaha

CINEMA DSP (цифровая обработка звукового поля)

Поскольку системы Dolby Surround и DTS были изначально разработаны для использования в кинотеатрах, их возможности наиболее полно раскрываются в кинотеатрах с большим количеством колонок, предназначенных для акустических эффектов. Вследствие различий в домашних условиях (таких как размеры комнаты, материалы стен и количество колонок) неизбежно различие и в слышимом звучании. Основываясь на большом количестве реальных измеренных данных, система CINEMA DSP – оригинальная технология DSP корпорации Yamaha – позволяет создавать аудиовизуальные эффекты кинотеатра в домашних условиях.

Compressed Music Enhancer

Функция Compressed Music Enhancer компенсирует отсутствие гармоник в сжатых музыкальных форматах (таких как MP3). В результате данная технология обеспечивает улучшение звучания всей акустической системы.

SILENT CINEMA

Компания Yamaha разработала алгоритм звуковых эффектов DSP для естественного, реалистичного воспроизведения звука через наушники. Параметры для наушников установлены для каждой звуковой программы, что позволяет точно воспроизводить все звуковые программы для прослушивания через наушники.

Virtual CINEMA DSP

Virtual CINEMA DSP позволяет системе виртуально воспроизводить звуковое поле колонок окружающего звучания с помощью левой и правой фронтальных колонок. Даже если колонки окружающего звучания не подключены, аппарат создает реалистичное звуковое поле в помещении для прослушивания.

Схема передачи видеосигнала

Входящий на аппарат видеосигнал с видеоустройств выводится на телевизор как показано ниже.

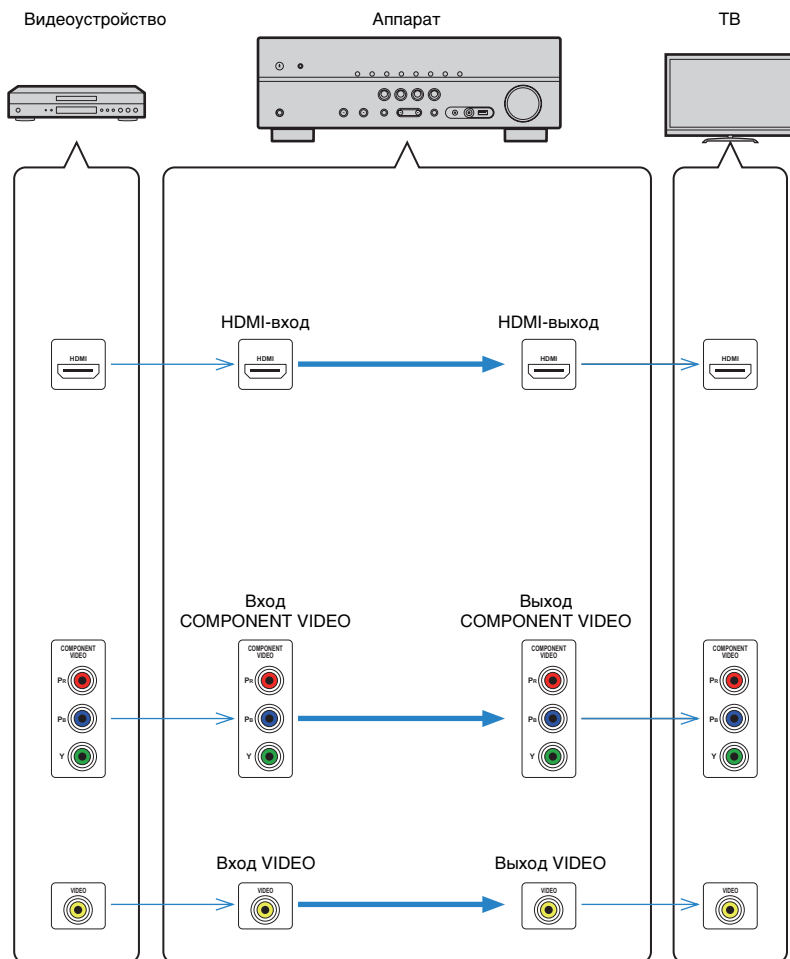

Информация о HDMI

HDMI Контроль

HDMI Контроль позволяет управлять внешними устройствами по интерфейсу HDMI. Если вы подключите к аппарату телевизор, поддерживающий управление HDMI, с помощью кабеля HDMI, то сможете управлять аппаратом (например, включать и выключать его и регулировать громкость) с помощью пульта ДУ телевизора. Также вы сможете управлять воспроизводящими устройствами, подключенными к аппарату с помощью кабеля HDMI (например, BD/DVD-проигрывателем, поддерживающим управление HDMI).

Подробные сведения о подключениях см. в разделах "Подключение телевизора" (с.18) и "Подключение видеоустройств (таких как BD/DVD-проигрыватели)" (с.23).

Операции, доступные с пульта ДУ телевизора

- Синхронизация режима ожидания.
- Управление громкостью, включая беззвучный режим.
- Переключение входного сигнала на аудиосигнал с телевизора при переключении входа телевизора на встроенный тюнер.
- Переключение на прием видео/аудиосигнала с выбранного воспроизводящего устройства.
- Переключение между выходными аудиоустройствами (аппарат или колонка телевизора).

(Пример)



Операции, доступные с пульта ДУ аппарата

- Запуск воспроизведения на воспроизводящем устройстве и включение телевизора с выбором сцены (с. 34).
- Переключение входа телевизора для отображения меню "Настройка" (при нажатии кнопки SETUP).

(Пример)



Для использования управления HDMI необходимо выполнить следующую настройку соединения HDMI Контроль после подключения телевизора и воспроизводящих устройств.



• Эту настройку необходимо выполнять каждый раз при подключении нового устройства с поддержкой управления HDMI к системе.

1 Включите аппарат, телевизор и воспроизводящие устройства.

2 Включите управление HDMI на аппарате, телевизоре и воспроизводящих устройствах (таких как BD/DVD-проигрыватели, поддерживающие управление HDMI).

Чтобы включить управление HDMI на аппарате, установите для параметра “HDMI Контроль” (с.59) в меню “Настройка” значение “Вкл.” и настройте соответствующие параметры (“Аудиовход ТВ”, “Синх. в реж. ожид.”, “ARC” и “СЦЕНА”).

3 Выключите питание телевизора, затем выключите аппарат и воспроизводящие устройства.

4 Включите аппарат и воспроизводящие устройства, а затем включите телевизор.

5 Выберите источник входного видеосигнала телевизора для отображения видеосигнала с аппарата.

6 Проверьте следующее.

Аппарат: выбран источник входного сигнала, к которому подключено воспроизводящее устройство. Если это не так, выберите источник входного сигнала вручную.

Телевизор: отображается видеоизображение с воспроизводящего устройства.

7 Убедитесь, что аппарат синхронизирован с телевизором надлежащим образом: выключите телевизор или отрегулируйте громкость телевизора с помощью пульта ДУ телевизора.



- Если функция управления HDMI не работает ненадлежащим образом, попробуйте отключить телевизор от розетки на шаге 2 и снова включить телевизор в розетку на шаге 3. Это может решить проблему. Кроме того, управление HDMI может не работать, если количество подключенных устройств превышает допустимое. в этом случае отключите управление HDMI на устройствах, которые не используются.
- Если аппарат не синхронизирован с включением и выключением телевизора, проверьте приоритет настройки аудиовыхода телевизора.
- Для более эффективной работы функции управления HDMI рекомендуется использовать телевизор и воспроизводящие устройства одного производителя.

Совместимость сигналов HDMI

Аудиосигналы

Тип аудиосигнала	Формат аудиосигнала	Совместимые носители (пример)
2-кан. линейный PCM	2-кан., 32–192 кГц, 16/20/24 бит	CD, DVD-Video, DVD-Audio
Многокан. линейный PCM	8-кан., 32–192 кГц, 16/20/24 бит	DVD-Audio, BD (Blu-ray disc), HD DVD
DSD	2–5.1-кан., 2,8224 МГц, 1 бит	SACD
Битовый поток	Dolby Digital, DTS	DVD-Video
Битовый поток (Аудиосигналы высокой четкости)	Dolby TrueHD, Dolby Digital Plus, DTS-HD Master Audio, DTS-HD High Resolution Audio, DTS Express	BD (Blu-ray disc), HD DVD

Видеосигналы

Аппарат совместим с видеосигналами, имеющими следующее разрешение:

- 480i/60 Гц
- 720p/60 Гц, 50 Гц
- 576i/50 Гц
- 1080i/60 Гц, 50 Гц
- 480p/60 Гц
- 1080p/60 Гц, 50 Гц, 24 Гц
- 576p/50 Гц
- 4K/30 Гц, 25 Гц, 24 Гц



- При воспроизведении диска DVD-Audio с системой защиты от копирования CPPM, в зависимости от типа DVD-проигрывателя видео- и аудиосигналы могут не воспроизводиться.
- Аппарат не совместим с устройствами HDMI или DVI, несовместимыми с системой HDCP. Подробнее смотрите в инструкции по эксплуатации каждого устройства.
- Для декодирования аудиосигналов битового потока на аппарате установите устройство-источник входного сигнала соответствующим образом, чтобы оно выводило аудиосигналы битового канала напрямую (без декодирования сигналов битового потока на воспроизводящем устройстве). Подробнее смотрите в инструкции по эксплуатации воспроизводящего устройства.

Справочная диаграмма (задняя панель)

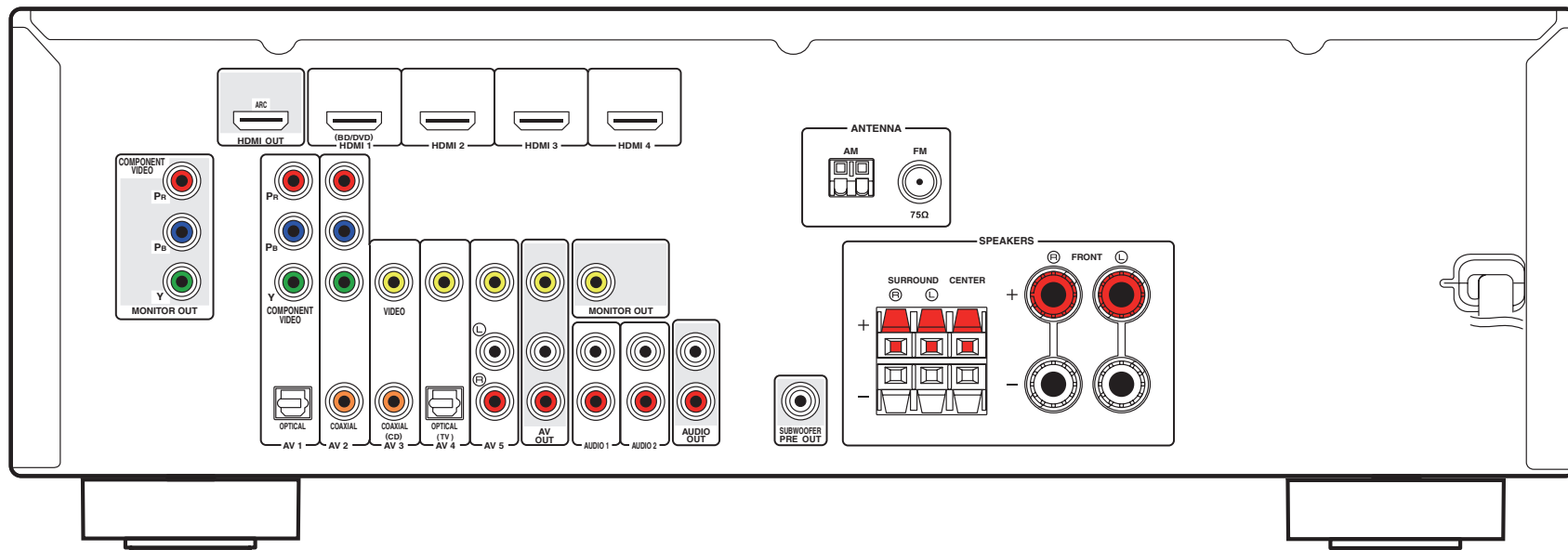

- Область вокруг выходных видео/аудиогнезд обозначена белым цветом непосредственно на устройстве, чтобы избежать ошибок при подключении.

Товарные знаки



Изготовлено по лицензии компании Dolby Laboratories. Dolby, Pro Logic и символ в виде двух букв D являются товарными знаками Dolby Laboratories.



Произведено по лицензии согласно Патентам США №№: 5.956.674; 5.974.380; 6.226.616; 6.487.535; 7.212.872; 7.333.929; 7.392.195; 7.272.567 и другим выпущенным и ожидающим выпуска патентам США и мировым патентам. DTS-HD и Symbol вместе и по отдельности являются зарегистрированными товарными знаками компании DTS, Inc. Продукт содержит программное обеспечение. © DTS, Inc. Все права защищены.



Надписи “Made for iPod” и “Made for iPhone” означают, что электронный продукт предназначен для подключения к устройствам iPod или iPhone, соответственно, и сертифицирован разработчиком на соответствие стандартам технических характеристик компании Apple.

Компания Apple не несет ответственности за работу данного устройства или его соответствие стандартам безопасности и регулятивным нормам. Обратите внимание, что использование этих принадлежностей вместе с iPod или iPhone может повлиять на эффективность беспроводного соединения.

iPhone, iPod, iPod classic, iPod nano и iPod touch являются товарными знаками компании Apple Inc., зарегистрированной в США и других странах.



HDMI, логотип HDMI и High-Definition Multimedia Interface являются товарными знаками или зарегистрированными товарными знаками HDMI Licensing LLC в США и других странах.

x.v.Color™

“x.v.Color” является товарным знаком Sony Corporation.



“SILENT CINEMA” является товарным знаком Yamaha Corporation.

Технические характеристики

Входные гнезда

- Аналоговый аудиовыход
Аудио x 4 (AV 5, AUDIO 1–2, V-AUX [мини-гнездо])
- Цифровой аудиовход (поддерживаемые частоты: 32–96 кГц)
Оптический x 2 (AV 1, AV 4)
Коаксиальный x 2 (AV 2–3)
- Видео
Композитный x 4 (AV 3–5, V-AUX)
Компонентный x 2 (AV 1–2)
- Вход HDMI
HDMI x 4 (HDMI 1–4)

Выходные гнезда

- Аналоговый аудиовыход
Выход на колонки x 5 (FRONT L/R, CENTER, SURROUND L/R)
Выход сабвуфера x 1
AV OUT x 1
AUDIO OUT x 1
Выход наушников x 1
- Видео
MONITOR OUT
- Компонентный сигнал x 1
- Композитный сигнал x 1
AV OUT
- Композитный сигнал x 1
- Выход HDMI
HDMI OUT x 1

Другие гнезда

- USB x 1 (USB2.0)

HDMI

- Спецификация HDMI: Deep Color, "x.v.Color", Auto Lip Sync, ARC (Audio Return Channel), 3D, 4K

- Видеоформат (режим повторителя)
 - VGA
 - 480i/60 Гц
 - 576i/50 Гц
 - 480p/60 Гц
 - 576p/50 Гц
 - 720p/60 Гц, 50 Гц
 - 1080i/60 Гц, 50 Гц
 - 1080p/60 Гц, 50 Гц, 24 Гц
 - 4K/30 Гц, 25 Гц, 24 Гц
- Аудиоформат
 - Dolby Digital
 - DTS
 - DSD 6-кан.
 - Dolby Digital Plus
 - Dolby TrueHD
 - DTS-HD High Resolution Audio
 - DTS-HD Master Audio
 - DTS Express
 - PCM 2-кан. до 8-кан. (макс. 192 кГц/24 бит)
- Защита контента: совместима с HDCP
- Функция связи: поддержка CEC

TUNER

- Аналоговый тюнер
[Модели для Великобритании и Европы]
FM/AM с Radio Data System x 1 (TUNER)
[Другие модели]
FM/AM x 1 (TUNER)

USB

- Совместимость с iPod, запоминающими устройствами USB большой емкости
- Ток источника питания: 1 A

Форматы совместимого декодирования

- Декодирование формата
 - Dolby TrueHD, Dolby Digital Plus
 - Dolby Digital
 - DTS-HD Master Audio, DTS-HD High Resolution Audio, DTS Express
 - DTS, DTS 96/24, DTS-ES Matrix 6.1, DTS-ES Discrete 6.1
- Формат завершающего декодирования
 - Dolby Pro Logic
 - Dolby Pro Logic II Music, Dolby Pro Logic II Movie, Dolby Pro Logic II Game
 - DTS Neo:6 Music, DTS Neo:6 Cinema

Раздел аудио

- Номинальная выходная мощность (2 канала)
[Модели для США и Канады]
(от 20 Гц до 20 кГц, 0,09% THD, 8 Ω)
[Другие модели] (от 20 Гц до 20 кГц, 0,09% THD, 6 Ω)
Фронт левый/правый70 Вт + 70 Вт
[Модели для США и Канады] (1 кГц, 0,9 % THD, 8 Ω)
Фронт левый/правый85 Вт + 85 Вт
Центр.....85 Вт
Тыловая левая/правая85 Вт + 85 Вт
- Номинальная выходная мощность (1 канал)
[Модели для США и Канады] (1 кГц, 0,9 % THD, 8 Ω)
[Другие модели] (1 кГц, 0,9 % THD, 6 Ω)
Фронт левый/правый 100 Вт/кан.
Center 100 Вт/кан.
Тыл левый/правый 100 Вт/кан.
- Максимальная эффективная выходная мощность (1 канал)
(JEITA, 1 кГц, 10% THD, 6 Ω)
[Модели для Кореи, Азии и общая модель]
Фронт левый/правый 135 Вт/кан.
Center 135 Вт/кан.
Тыл левый/правый 135 Вт/кан.

- Динамическая мощность (1 канал) (IHF)
[Модели для США и Канады]
Передняя левая/правая (8/6/4/2 Ω)..... 110/130/160/180 Вт
[Другие модели]
Передняя левая/правая (6/4/2 Ω)..... 110/130/150 Вт
- Динамическая разность между номинальным и максимально допустимым значением [модели для США и Канады]
8 Ω..... 0,23 дБ
- Коэффициент демпфирования
Передняя левая/правая,
от 20 Гц до 20 кГц, 8 Ω..... 120 или более
- Входная чувствительность / входной импеданс
AV 5 и т. п. (1 кГц, 100 Вт/6 Ω) 200 мВ/47 кΩ
- Максимальный входной сигнал
AV 5 и т. п. (1 кГц, 0,5 % THD, эфф. вкл.) 2,3 В
- Уровень выходного сигнала/Выходной импеданс
AV OUT..... 200 мВ/1,2 кΩ
SUBWOOFER 1 В/1,2 кΩ
- Номинальное выходное напряжение/сопротивление гнезда наушников
AV 5 и т. п. (1 кГц, 50 мВ/8 Ω)..... 100 мВ/470 Ω
- Частотная характеристика
AV 5 и т. д. для фронтальных
(от 10 Гц до 100 кГц) +0/-3 дБ
- Соотношение сигнал/шум (Сеть IHF-A)
AV 5 и т. п. (вход закорочен 250 мВ, выход на колонки)
..... не менее 100 дБ
- Остаточный шум (сеть IHF-A)
Передняя левая/правая
(выход на колонки)..... 150 мкВ или меньше
- Разделение каналов
AV 5 и т. п. (вход 5,1 кΩ закорочен, 1 кГц/10 кГц)
..... 60 дБ/45 дБ или более
- Управление громкостью
Диапазон MUTE, от -80 дБ до +16,5 дБ
Шаг 0,5 дБ

- Характеристики управления тональностью (Front L/R)
Усиление/отсечение низких частот
..... ±6 дБ/0,5 дБ (с шагом 50 Гц)
Переход низких частот 350 Гц
Усиление/отсечение
высоких частот ±6 дБ/0,5 дБ (с шагом 20 кГц)
Переход высоких частот 3,5 кГц
- Характеристики фильтра
(fc=40/60/80/90/100/110/120/160/200 Гц)
H.P.F. (фронтальные, центральная,
окружающего звучания) 12 дБ/окт.
L.P.F. (сабвуфер) 24 дБ/окт.

Раздел видео

- Тип видеосигнала
[Модели для США, Канады, Кореи и общая модель]..... NTSC
[Другие модели] PAL
- Уровень видеосигнала
Композитный размах напряжения 1/75 Ω
Компонентный
Y размах напряжения 1/75 Ω
Pb/Pr размах напряжения 0,7/75 Ω
- Максимальный уровень приема видео
..... размах напряжения 1,5
- Соотношение видеосигнал-шум..... не менее 50 дБ
- Частотная характеристика выхода монитора
(преобразование видеосигнала выкл.)
Компонентный от 5 Гц до 60 мГц, -3 дБ

Раздел FM

- Диапазон настройки
[Модели для США и Канады] от 87,5 до 107,9 МГц
[Модель для Азии и для всех стран]
..... от 87,5/87,50 МГц до 108,0/108,00 МГц
[Другие модели] от 87,50 до 108,00 МГц
- Номинальная чувствительность 50 дБ (IHF, 1 кГц, 100 % MOD)
Моно 2 мкВ (17,3 дБф)

- Соотношение сигнал/шум (IHF)
Моно 71 дБ
Сtereo 70 дБ
- Нелинейные искажения (IHF, 1 кГц)
Моно 0,5 %
Сtereo 0,6 %
- Вход антенны 75 Ω несбалансированный

Раздел AM

- Диапазон настройки
[Модели для США и Канады] от 530 до 1710 кГц
[Модель для Азии и
для всех стран] от 530/531 до 1710/1611 кГц
[Другие модели] от 531 до 1611 кГц

Неисправности общего характера

- Питание
[Модели для США и Канады]
..... 120 В переменного тока, 60 Гц
[Общая модель]
..... 110–120/220–240 В переменного тока,
50/60 Гц
[Модель для Кореи] 220 в переменного тока, 60 Гц
[Модель для Австралии] 240 в переменного тока, 50 Гц
[Модели для Великобритании и Европы]
..... 230 в переменного тока, 50 Гц
[Модель для Азии] 220–240 В переменного тока, 50/60 Гц
- Потребляемая мощность
[Модели для США и Канады] 250Вт/320 ВА
[Другие модели] 250 Вт
- Потребляемая мощность в режиме ожидания
[Общая модель] 0,5 Вт или меньше
[Другие модели] 0,3 Вт или меньше
- Максимальная потребляемая мощность
[Модель для Азии и общая модель] 470 Вт
- Габаритные размеры (Ш x В x Г) 435 x 151 x 315 мм
* С учетом ножек и выступов
- Вес 7,4 кг

* Технические характеристики могут изменяться без уведомления.

Индекс

Символы

Значок замка (🔒) 64

Числа

2ch Stereo (звуковая программа) 37

2.1-канальная система 13

3.1-канальная система 13

4.1-канальная система 13

5ch Stereo (звуковая программа) 37

5.1-канальная система 13, 15

A-Z

Access error (сообщение об ошибке) 72

Action Game (звуковая программа) 36

Adaptive DRC (DSP/Тылы, меню Опция) 52

Adventure (звуковая программа) 36

ARC (Audio Return Channel) 18

ARC (HDMI, меню Настройка) 60

Audio Decoder (информация на передней панели) 33

Audio Return Channel (ARC) 18

AutoPowerStby (ECO, меню Настройка) 62

A.DRC (DSP/Тылы, меню Опция) 52

B RATE (Информация о сигнале, меню Опция) 53

Cellar Club (звуковая программа) 37

Chamber (звуковая программа) 37

CHAN (Информация о сигнале, меню Опция) 53

Check SP Wires (сообщение об ошибке) 72

CINEMA DSP 36

Clock Time (Radio Data System) 43

Compressed Music Enhancer 39

Connect error (сообщение об ошибке) 72

Decoder Off (информация на передней панели) 33

Direct Stream Digital (DSD) 73

Dolby Pro Logic II Game

(декодер окружающего звучания) 39

Dolby Pro Logic II Movie

(декодер окружающего звучания) 39

Dolby Pro Logic II Music

(декодер окружающего звучания) 39

Dolby Pro Logic (декодер окружающего звучания) 39

Drama (звуковая программа) 36

DSD (Direct Stream Digital) 73

DSP Program (информация на переднем дисплее) 33

DSP/Тылы (меню Опция) 52

DTS Neo:6 Cinema

(декодер окружающего звучания) 39

DTS Neo:6 Music (декодер окружающего звучания) 39

ECO (меню Настройка) 62

Enhancer (DSP/Тылы, меню Опция) 52

ENHANCER (режим звучания) 39

FORMAT (Информация о сигнале, меню Опция) 53

GEQ (Эквалайзер, меню Настройка) 58

Hall in Munich (звуковая программа) 37

Hall in Vienna (звуковая программа) 37

HDMI OUT (TV) (Аудио Выход, меню Настройка) 60

HDMI Контроль (HDMI, меню Настройка) 59

HDMI (меню Настройка) 59

INIT (меню ADVANCED SETUP) 66

Internal Error (сообщение об ошибке) 72

LFE (Low Frequency Effects) 74

Low Frequency Effects (LFE) 74

Mono Movie (звуковая программа) 36

MOVIE (категория звуковых программ) 36

Music Video (звуковая программа) 37

MUSIC (категория звуковых программ) 37

No content (сообщение об ошибке) 72

NTSC (TV FORMAT, меню ADVANCED SETUP) 66

PAL (TV FORMAT, меню ADVANCED SETUP) 66

PEQ (Эквалайзер, меню Настройка) 58

Program Service (Radio Data System) 43

Program Type (Radio Data System) 43

Radio Data System (FM-радио) 43

Radio Text (Radio Data System) 43

RemID Mismatch (сообщение об ошибке) 72

REMOTE ID (меню ADVANCED SETUP) 65

Roleplaying Game (звуковая программа) 36

SAMPL (Информация о сигнале, меню Опция) 53

Sci-Fi (звуковая программа) 36

SILENT CINEMA 39

SP IMP. (меню ADVANCED SETUP) 65

Spectacle (звуковая программа) 36

Sports (звуковая программа) 36

Standard (звуковая программа) 36

STRAIGHT (режим звучания) 38

SUR.DECODE (режим звучания) 39

The Bottom Line (звуковая программа) 37

The Roxy Theatre (звуковая программа) 37

TP (Traffic Program) 43

TU (меню ADVANCED SETUP) 66

TV FORMAT (меню ADVANCED SETUP) 66

Unable to play (сообщение об ошибке) 72

Unknown iPod (сообщение об ошибке) 72

UPDATE (меню ADVANCED SETUP) 66

USB Overloaded (сообщение об ошибке) 72

V OUT (Информация о сигнале, меню Опция) 53

VERSION (версия ADVANCED SETUP) 66

Virtual CINEMA DSP 38

VOLTAGE SELECTOR 9

Yamaha Parametric room Acoustic Optimizer (YPAO) 29

YPAO (Yamaha Parametric room Acoustic Optimizer) 29

A

Авто режим ожид. (ECO, меню Настройка) 62

Автоматическая оптимизация настроек колонок 29

Автоматическая предустановка (FM-радио) 41

Авто. предуст. (радио FM, меню Опция) 41

Авт. выкл. питания (ECO, меню Настройка) 62

Аудио Выход (HDMI, меню Настройка) 59

Аудиоввод (меню Опция) 53

Аудиовход ТВ (HDMI, меню Настройка) 60

Аудиосигналы высокой четкости 76

Б

Банановый штекер 15

Басы (Регул. тона, меню Опция) 52

Битовый поток 76

Блокировка памяти (Функция, меню Настройка) 64

Большое расст. (Сообщение об ошибке YPAO) 32

В

Видеовыход (меню Опция) 53

Внутр. ошибка (Сообщение об ошибке YPAO) 31

Воспроизведение содержимого iPod 45

Воспроизведение содержимого запоминающего устройства USB 48
 Восстановление настроек по умолчанию 66
 Входной сигнал (информация на дисплее передней панели) 33
 Входящий сигнал (Информация о сигнале, меню Опция) 53
 Выбор EQ (Эквалайзер, меню Настройка) 58
 Выбор напряжения 27
 Выбор предустановленной станции (радио FM/AM) 42
 Выбор режима звучания 35
 Выбор языка меню 28
 Выбор (Синх.изобр.и речи, меню Настройка) 61
 Выборка (Информация о сигнале, меню Опция) 53
 Высокие частоты (Регул. тона, меню Опция) 52
 Высокоскоростной кабель HDMI 17
 Выходящий сигнал (Информация о сигнале, меню Опция) 53

Г

Гнездо AUDIO 17
 Гнездо AUDIO OUT 9
 Гнездо AV OUT 9
 Гнездо COAXIAL 17
 Гнездо COMPONENT VIDEO 17
 Гнездо HDMI 17
 Гнездо OPTICAL 17
 Гнездо PHONES 7
 Гнездо USB 7
 Гнездо VIDEO 17
 Гнездо VIDEO AUX 7
 Гнездо YPAO MIC 7
 Громкость (Звук, меню Настройка) 62

Д

Декодер окружающего звучания 39
 Динамич. диапазон (Громкость, меню Настройка) 62
 Дисплей передней панели (названия компонентов и их функции) 8
 Дистанция (Колонка, меню Настройка) 58

З

Задняя панель (названия компонентов и их функции) 9
 Запоминающее устройство USB большой емкости 48

Зарядка устройства iPod 44
 Звук (меню Настройка) 61
 Звуковая программа 36
 Значение идентификационного кода ДУ 65
 Значение идентификационного кода ДУ (пульт ДУ) 65
 Значение типа видеосигнала 66

И

Импеданс колонок 12
 Индикатор колонок (дисплей передней панели) 8
 Индикатор (названия компонентов и их функции) 8
 Информация на дисплее передней панели 33
 Информация о дорожном движении (Radio Data System) 43
 Информация о сигнале 53

К

Кабель HDMI 17
 Канал (Информация о сигнале, меню Опция) 53
 Клавиша SLEEP 10
 Кнопка INFO 7, 10
 Кнопка MODE 10
 Кнопка MUTE 10
 Кнопка OPTION 10
 Кнопка TONE CONTROL 7
 Кнопка выбора входа (пульт ДУ) 10
 Кнопка управления меню (пульт ДУ) 10
 Кнопка УСТАНОВКА 10
 Колонка (меню Настройка) 57
 Комбинация входных видео/аудиогнезд 24
 Компонентный видеокабель 17
 Конфигурация (HDMI, меню Настройка) 59
 Конфигурация (Колонка, меню Настройка) 57
 Кроссовер (Колонка, меню Настройка) 57

М

Макс. громкость (Громкость, меню Настройка) 62
 Меню ADVANCED SETUP 65
 Меню Опция 51
 Меню установок 54
 Микрофон YPAO 29
 Мини-гнездо стереокабеля 17

Н

Настройка Radio Data System 43
 Настройка радио FM/AM 40
 Настройка сопротивления колонок 14, 65
 Настройка сцены 34
 Настройка (Синхрониз., меню Настройка) 62
 Наушники 39
 Начальн. громкость (Громкость, меню Настройка) 62
 Нет микрофона (Сообщение об ошибке YPAO) 31
 Нет сигнала (Сообщение об ошибке YPAO) 31
 Нет тыл. Колонки (Сообщение об ошибке YPAO) 31
 Нет фронтальных колонок (Сообщение об ошибке YPAO) 31

О

Обновление встроенного ПО 66
 Образ центра (Параметр DSP, меню Настройка) 61
 Окно информации (дисплей передней панели) 8
 Окруж. звуч. (Колонка, меню Настройка) 57
 Основные операции воспроизведения 33
 Отключение звука 33
 Очистить предуст. (радио FM/AM, меню Опция) 42
 Ошибка уровня (Сообщение об ошибке YPAO) 32
 Ошибка фазы (Сообщение об ошибке YPAO) 32

П

Панорама (Параметр DSP, меню Настройка) 61
 Параметр DSP (Звук, меню Настройка) 61
 Передатчик сигнала пульта ДУ (пульт ДУ) 10
 Передняя панель (названия компонентов и их функции) 7
 Переименование (название источника входного сигнала) 63
 Переименовать вход (Функции, меню Настройка) 63
 Переключение информации (дисплей передней панели) 33
 Повторное воспроизведение (iPod, меню Опция) 47
 Повторное воспроизведение (запоминающее устройство USB, меню Опция) 50
 Подключение AM-антенны 26
 Подключение FM-антенны 26
 Подключение HDMI (видеоустройства) 23
 Подключение iPod 44
 Подключение аудиоустройства 25

Подключение видеоустройств	23
Подключение воспроизводящих устройств	23
Подключение записывающего устройства	27
Подключение запоминающего устройства USB	48
Подключение к гнезду на передней панели	26
Подключение кабелей колонок	15
Подключение кабеля питания	27
Подключение колонок	15
Подключение композитного видео (видеоустройства)	24
Подключение компонентного видео (видеоустройства)	23
Подключение сабвуфера	16
Подключение телевизора	18
Подключение телевизора (поддерживающего функцию ARC)	18
Подключение телевизора (поддерживающего функцию HDMI Контроль)	20
Подключение телевизора (телевизор без входных гнезд HDMI)	22
Подключение телевизора (телевизор с входными гнездами HDMI)	21
Предварительная настройка станций (радио FM/AM)	41
Предупреждение YPAO	32
Прервано пользователем (Сообщение об ошибке YPAO)	31
Проверка версии встроенного ПО	66
Программа дор. Движения (радио FM, меню Опция)	43
Прослушивание AM-радио	40
Прослушивание FM-радио	40
Простое воспроизведение (iPod)	46
Прямое декодирование	38
Пульт ДУ (названия компонентов и их функции)	10

Р

Размер (Параметр DSP, меню Настройка)	61
Расположение колонок	12
Регулировка тона (меню Опция)	52
Регулир. яркости (Функции, меню Настройка)	64
Режим ECO (ECO, меню Настройка)	63
Режим монофонического приема (радио FM)	40
Режим стереофонического приема (радио FM)	40
Ручная предустановка (радио FM/AM)	41

С

Сабвуфер (Колонка, меню Настройка)	57
Сабв. Фаза (Колонка, меню Настройка)	58
Сведения системы радиоданных	43
Сверхниз. част. (Колонка, меню Настройка)	58
Связанное воспроизведение для функции SCENE	34
Сенсор дистанционного управления	7
Сигнал 4K (разрешение видеосигнала)	76
Сигнал. инфо (меню Опция)	53
Синх. в реж. ожид. (HDMI, меню Настройка)	60
Синх.изобр.и речи	74
Синх.изобр.и речи (Звук, меню Настройка)	61
Синх.изобр.и речи (меню Опция)	53
Случайное воспроизведение (iPod, меню Опция)	47
Совместимость сигналов HDMI	76
Сообщение об ошибке YPAO	31
Сообщения об ошибках (дисплей передней панели)	72
СПД (Информация о сигнале, меню Опция)	53
Стереокабель с мини-штекером	17
Схема передачи видеосигнала	75
СЦЕНА (HDMI, меню Настройка)	60

Т

Таймер сна	10
Тест сигнал (Колонка, меню Настройка)	59

У

Управление питанием	62
Уровень DSP (DSP/Тылы, меню Опция)	52
Уровень входа (Выравнивание громкости, меню Опция)	52
Уровень входа (Выравнивание громкости, меню параметров)	52
Уровень входов (меню Опция)	52
Уровень сабвуфера (Уровень входов, меню Опция)	53
Уровень сабвуфера (Уровень входов, меню параметров)	53
Уровень (Колонка, меню Настройка)	58
Усилитель (Аудио Выход, меню Настройка)	59
Установка переходной частоты	57
Установка переходной частоты (сабвуфер)	29
Установка шага настройки частоты	40, 66

Ф

Формат аудиофайлов (запоминающее устройство USB)	48
Формат (Информация о сигнале, меню Опция)	53
Фронт (Колонка, меню Настройка)	57
Функция SCENE	34
Функция (меню Настройка)	63

Ц

Центр (меню Настройка, Колонка)	57
Цифровой коаксиальный кабель	17
Цифровой оптический кабель	17

Ч

Частота (радио FM/AM)	40
-----------------------	----

Ш

Ширина центра (Параметр DSP, меню Настройка)	61
Штекерный видеокабель	17
Штекерный стереокабель (кабель RCA)	17
Шум (Сообщение об ошибке YPAO)	31

Э

Эквалайзер (Колонка, меню Настройка)	58
Эффект звукового поля	36

Я

Язык (меню настройки)	64
Яркость дисплея передней панели	64



YAMAHA CORPORATION

© 2013 Yamaha Corporation YF194A0/RU