



РУКОВОДСТВО ПОЛЬЗОВАТЕЛЯ

**WR250X**

**WR250X**

32D-F8199-X1

# ВВЕДЕНИЕ

---

---

XAU10100

Добро пожаловать в мир мотоциклов Yamaha!

Как владелец модели WR250X, вы получаете выгоду от большого опыта и новейших технологий фирмы Yamaha, касающихся конструкции и изготовления высококачественных продуктов, которые заработали фирме Yamaha репутацию гарантированной надежности.

Пожалуйста, тщательно прочитайте данное руководство, чтобы воспользоваться всеми преимуществами модели WR250X. Руководство пользователя не только расскажет вам, как управлять, проверять и технически обслуживать мотоцикл, но и предоставит информацию о том, как предохранить мотоцикл от неисправностей и защитить себя и других от травм.





Кроме того, многие советы, данные в этом руководстве, помогут содержать мотоцикл в отличном состоянии. Если у вас есть еще какие-то вопросы, немедленно свяжитесь со своим дилером фирмы Yamaha.

Коллектив фирмы Yamaha желает вам безопасных и приятных поездок. Помните, что безопасность превыше всего!

# ВАЖНАЯ ИНФОРМАЦИЯ В РУКОВОДСТВЕ

XA1J0151

Наиболее важная информация выделена в данном руководстве следующими обозначениями:

	Восклицательный знак в треугольнике означает <b>ВНИМАНИЕ! БУДЬТЕ ОСТОРОЖНЫ! РЕЧЬ ИДЕТ О ВАШЕЙ БЕЗОПАСНОСТИ!</b>
	Несоблюдение указаний, отмеченных надписью <b>ОСТОРОЖНО</b> , может стать причиной серьезной травмы или гибели водителя, посторонних лиц или лиц, занимающихся осмотром или ремонтом мотоцикла.
	Надпись <b>ВНИМАНИЕ</b> указывает на особые меры предосторожности, которые необходимо принимать во избежание повреждения мотоцикла.
	Надпись <b>ПРИМЕЧАНИЕ</b> сопровождает ключевую информацию, поясняющую или облегчающую выполнение той или иной операции.

## ПРИМЕЧАНИЕ:

- Данное руководство должно рассматриваться в качестве неотъемлемой части этого мотоцикла и должно оставаться с ним, даже если мотоцикл в последующем продается.
- Фирма Yamaha постоянно работает над техническим совершенствованием своей продукции и повышением ее качества. Поэтому, хотя данное руководство содержит наиболее свежую информацию об изделии на момент издания, между конструкцией вашего мотоцикла и содержанием данного руководства могут быть незначительные отличия. При возникновении каких-либо вопросов в связи с настоящим руководством обращайтесь к дилеру фирмы Yamaha.

XVA10030

## ОСТОРОЖНО

**ПОЖАЛУЙСТА, ПРОЧИТАЙТЕ ДАННОЕ РУКОВОДСТВО ВНИМАТЕЛЬНО И ПОЛНОСТЬЮ ДО ЭКСПЛУАТАЦИИ ЭТОГО МОТОЦИКЛА.**

\*Изделие и технические характеристики могут изменяться без уведомления.

XAU10200

**WR250X**  
**РУКОВОДСТВО ПОЛЬЗОВАТЕЛЯ**  
©Yamaha Motor Co., Ltd. 2007  
1-е издание, сентябрь 2007 г.  
Все права защищены.  
Любая перепечатка или неправомерное  
использование  
без письменного разрешения  
Yamaha Motor Co., Ltd.  
полностью запрещено.  
Отпечатано в России.

# СОДЕРЖАНИЕ

<b>ИНФОРМАЦИЯ ПО ТЕХНИКЕ БЕЗОПАСНОСТИ</b> .....	1-1	Система отключения цепи зажигания .....	3-19	Очистка сменного элемента и проверочного шланга воздушного фильтра .....	6-18
<b>ОПИСАНИЕ</b> .....	2-1	<b>ПРЕДЭКСПЛУАТАЦИОННЫЕ ПРОВЕРКИ</b> .....	4-1	Регулировка частоты вращения двигателя на холостом ходу .....	6-20
Вид слева .....	2-2	Перечень предэксплуатационных проверок .....	4-2	Проверка свободного хода троса дроссельной заслонки .....	6-20
Органы управления и приборы .....	2-3	<b>ЭКСПЛУАТАЦИЯ И ВАЖНЫЕ МОМЕНТЫ ПРИ ПОЕЗДКАХ НА МОТОЦИКЛЕ</b> .....	5-1	Клапанный зазор .....	6-21
<b>ФУНКЦИИ ПРИБОРОВ И ОРГАНОВ УПРАВЛЕНИЯ</b> .....	3-1	Запуск двигателя .....	5-1	Шины .....	6-21
Главный выключатель/замок блокировки рулевой колонки .....	3-1	Переключение передач .....	5-2	Колеса со спицами .....	6-23
Индикаторные и предупредительные лампы .....	3-2	Подсказки по уменьшению расхода топлива .....	5-3	Регулировка свободного хода рычага выключения сцепления .....	6-23
Многофункциональный дисплей .....	3-3	Обкатка двигателя .....	5-3	Регулировка свободного хода рычага тормоза .....	6-24
Рулевые переключатели .....	3-9	Парковка .....	5-4	Регулировка переключателя светового сигнала заднего тормоза .....	6-25
Рычаг выключения сцепления .....	3-10	<b>ПЕРИОДИЧЕСКОЕ ТЕХНИЧЕСКОЕ ОБСЛУЖИВАНИЕ И МЕЛКИЙ РЕМОНТ</b> .....	6-1	Проверка передних и задних тормозных колодок .....	6-26
Педаль переключения передач .....	3-10	Комплект инструментов пользователя .....	6-1	Проверка уровня тормозной жидкости .....	6-26
Рычаг тормоза .....	3-10	Карта периодического технического обслуживания и смазки .....	6-2	Замена тормозной жидкости .....	6-27
Педаль тормоза .....	3-11	Удаление и установка панелей .....	6-8	Провисание приводной цепи .....	6-28
Крышка топливного бака .....	3-11	Проверка свечи зажигания .....	6-10	Очистка и смазка приводной цепи .....	6-29
Топливо .....	3-12	Моторное масло и сменный элемент масляного фильтра .....	6-11	Проверка и смазка тросов .....	6-30
Каталитический нейтрализатор отработавших газов .....	3-13	Охлаждающая жидкость .....	6-15	Проверка и смазка ручки и троса газа .....	6-30
Сиденье .....	3-13	<b>ОПИСАНИЕ</b> .....	7-1	Проверка и смазка педалей тормоза и переключения передач .....	6-30
Держатель шлема .....	3-14	<b>ОПИСАНИЕ</b> .....	7-1		
Регулировка передней вилки .....	3-14	<b>ОПИСАНИЕ</b> .....	7-1		
Спуск воздуха передней вилки .....	3-16	<b>ОПИСАНИЕ</b> .....	7-1		
Регулировка блока амортизатора .....	3-16	<b>ОПИСАНИЕ</b> .....	7-1		
Система EXUP .....	3-18	<b>ОПИСАНИЕ</b> .....	7-1		
Опорная стойка .....	3-19	<b>ОПИСАНИЕ</b> .....	7-1		

Проверка и смазка рычагов тормоза и сцепления .....	6-31
Проверка и смазка опорной стойки .....	6-32
Смазка задней подвески .....	6-32
Проверка передней вилки .....	6-32
Проверка рулевого управления .....	6-33
Проверка подшипников колес .....	6-34
Аккумулятор .....	6-34
Замена плавких предохранителей .....	6-35
Замена лампы фары .....	6-37
Задний фонарь/стоп-сигнал .....	6-38
Замена лампы сигнала поворота .....	6-38
Замена лампы освещения номерного знака .....	6-39
Замена лампы вспомогательного освещения .....	6-40
Поддержка мотоцикла .....	6-40
Переднее колесо .....	6-41
Заднее колесо .....	6-42
Поиск и устранение неисправностей .....	6-43
Карты обнаружения и устранения неисправностей .....	6-44

<b>УХОД ЗА МОТОЦИКЛОМ И ЕГО ХРАНЕНИЕ</b> .....	7-1
Меры предосторожности, касающиеся матовой окраски .....	7-1
Уход .....	7-1

Хранение .....	7-4
<b>ТЕХНИЧЕСКИЕ ХАРАКТЕРИСТИКИ</b> .....	8-1
<b>ИНФОРМАЦИЯ ДЛЯ ПОТРЕБИТЕЛЕЙ</b> .....	9-1
Идентификационные номера .....	9-1

XAUW0200

МОТОЦИКЛЫ - ЭТО ДВУХКОЛЕСНЫЕ ТРАНСПОРТНЫЕ СРЕДСТВА. ИХ БЕЗОПАСНОЕ ИСПОЛЬЗОВАНИЕ И РАБОТА ЗАВИСЯТ ОТ ИСПОЛЬЗОВАНИЯ ПРАВИЛЬНОЙ ТЕХНИКИ ВОЖДЕНИЯ И ПРОФЕССИОНАЛЬНЫХ ЗНАНИЙ ВОДИТЕЛЯ. ДО ВОЖДЕНИЯ ЭТОГО МОТОЦИКЛА КАЖДЫЙ ВОДИТЕЛЬ ДОЛЖЕН ЗНАТЬ СЛЕДУЮЩИЕ ТРЕБОВАНИЯ.

- ПОЛУЧИТЬ ДЕТАЛЬНЫЕ ИНСТРУКЦИИ ИЗ КОМПЕТЕНТНОГО ИСТОЧНИКА ПО ВСЕМ АСПЕКТАМ ЭКСПЛУАТАЦИИ МОТОЦИКЛА.
- СЛЕДОВАТЬ ПРЕДУПРЕЖДЕНИЯМ И ТРЕБОВАНИЯМ К ТЕХНИЧЕСКОМУ ОБСЛУЖИВАНИЮ В РУКОВОДСТВЕ ПОЛЬЗОВАТЕЛЯ.
- ПРОЙТИ КВАЛИФИЦИРОВАННОЕ ОБУЧЕНИЕ БЕЗОПАСНОЙ И ПРАВИЛЬНОЙ ТЕХНИКЕ ВОЖДЕНИЯ.
- ПОЛУЧАТЬ ПРОФЕССИОНАЛЬНОЕ ТЕХНИЧЕСКОЕ ОБСЛУЖИВАНИЕ, КАК УКАЗАНО В РУКОВОДСТВЕ

ПОЛЬЗОВАТЕЛЯ И/ИЛИ КОГДА ЭТО НЕОБХОДИМО ИЗ-ЗА МЕХАНИЧЕСКОГО СОСТОЯНИЯ.

## Безопасное вождение

- Необходимо всегда осуществлять предэксплуатационные проверки. Тщательные проверки могут помочь предотвратить аварию.
  - Это мотоцикл сконструирован так, что может нести на себе водителя и пассажира.
  - Неспособность автомобилей обнаружить и распознать мотоциклы в транспортном потоке является преобладающей причиной дорожно-транспортных происшествий с участием автомобилей/мотоциклов. Многие аварии происходят из-за водителя автомобиля, который не видел мотоцикл. Повышение заметности на дороге является очень эффективным способом уменьшения вероятности дорожно-транспортного происшествия такого типа.
- Позтому:**
- Необходимо надевать куртку ярких цветов.
  - Необходимо соблюдать особую осторожность перед перекрестками и при их пересечении, поскольку

перекрестки являются наиболее вероятными местами дорожно-транспортных происшествий с участием мотоцикла.

- Необходимо ехать там, где другие автомобилисты могут вас видеть. Необходимо избегать проезда в мертвой зоне других автомобилей.

- Многие дорожно-транспортные происшествия происходят с участием неопытных водителей. Фактически многие водители, которые участвовали в дорожно-транспортных происшествиях, не имели даже обычных прав на вождение мотоциклов.
- Убедитесь в том, что вашей квалификации достаточно для управления мотоциклом и что вы доверяете свой мотоцикл только квалифицированным водителям.
- Необходимо знать свои практические навыки и ограничения. Нахождение в пределах своих ограничений может помочь избежать дорожно-транспортного происшествия.
- Мы рекомендуем упражняться в вождении мотоцикла там, где нет транспортного потока, пока вы как



следует не ознакомились с мотоциклом и всеми его системами управления.

- Много дорожно-транспортных происшествий произошло из-за ошибки водителя мотоцикла. Типичной ошибкой, совершаемой водителем, является широкий увод транспортного средства на повороте из-за **ЧРЕЗМЕРНОЙ СКОРОСТИ** или недостаточного большого наклона (недостаточного для данной скорости угла крена).

- Необходимо всегда выполнять требования ограничения скорости, и никогда не двигаться быстрее, чем это позволяло дорожные условия и условия транспортного потока.

- Необходимо всегда подавать сигнал перед поворотом или изменением полосы движения. Убедитесь, что другие водители могут вас видеть.

- Положение водителя и пассажира является важным моментом для правильного управления.

- Для сохранения управления мотоциклом водитель во время движения должен держать обе руки на руле транспортного средства, а обе ноги на водительских подножках.

- Пассажир всегда должен держаться обеими руками за водителя, ремень сиденья или поручень, если они имеются, и держать обе ноги на пассажирских подножках.
- Не начинайте движение с пассажиром, пока он или она не установит обе ноги на пассажирские подножки.

- Ни в коем случае не ездите под действием алкоголя или наркотических средств.

## Защитное снаряжение

Большинство смертельных случаев при авариях мотоциклов происходит в результате черепно-мозговых травм.

Использование защитного шлема является единственным наиболее важным фактором в предотвращении или уменьшении черепно-мозговых травм.

- Необходимо всегда носить утвержденный шлем.
- Необходимо защищать лицо шитком шлема или надевать защитные очки. Если вы не используете защиту для глаз, то зрение может ухудшиться из-за ветра, и в результате вы можете слишком поздно заметить опасность.

- Использование куртки, массивной обуви, брюк, перчаток и т. д. является эффективным средством предотвращения или уменьшения травм или ранений.
- Никогда нельзя надевать широкую (просторную) одежду, поскольку она может зацепиться за рычаги управления, подножки или колеса и послужить причиной травмы или аварии.

- Никогда не прикасайтесь к двигателю или выхлопной системе во время или после поездки. Они сильно нагреваются и могут вызвать ожоги. Всегда надевайте защитную одежду, которая покрывает ноги, лодыжки и ступни.

- Пассажир также должен соблюдать вышеуказанные меры предосторожности.

## Изменения конструкции

Изменения конструкции мотоцикла, не согласованные с фирмой Yamaha, или демонтаж оригинального оборудования могут сделать мотоцикл небезопасным в эксплуатации и привести к тяжелой травме. Кроме того, внесение изменений в конструкцию может сделать эксплуатацию мотоцикла незаконной.

## Нагрузка и аксессуары

Добавление аксессуаров или груза на мотоцикл может отрицательно повлиять на устойчивость и управляемость, если изменится распределение веса мотоцикла. Для исключения возможности аварии необходимо быть предельно внимательными при добавлении груза или аксессуаров на мотоцикл. Необходимо соблюдать особую осторожность при поездке на мотоцикле с добавленным грузом или аксессуарами. Здесь даны некоторые основные рекомендации, которые должны выполняться в случае прицепления дополнительного груза или добавления аксессуаров к мотоциклу:

### Нагрузка

Совокупный вес водителя, пассажира, аксессуаров и груза не должен превышать максимальную величину нагрузки.

#### Максимальная нагрузка:

185 кг

Если нагрузка меньше этого весового предела, необходимо иметь в виду следующую информацию:

- Вес груза и аксессуаров должен располагаться как можно ниже и как можно ближе к мотоциклу. Для минимизации дисбаланса или неустойчивости необходимо

распределять вес как можно более равномерно на обеих сторонах мотоцикла.

- Переменяющиеся веса могут создавать внезапный дисбаланс. До поездки необходимо убедиться в том, что аксессуары и груз надежно прикреплены к мотоциклу. Часто проверяйте монтажные стойки аксессуаров и крепления груза.
- Никогда не прикрепляйте большие или тяжелые элементы к рулю, передней вилке или переднему крылу. Эти элементы, включая такой груз, как спальные мешки, вещевые мешки или палатки, могут привести к неустойчивому управлению или медленной реакции на рулевом колесе.

### Аксессуары

Собственные аксессуары фирмы Yamaha были специально сконструированы для использования на этом мотоцикле.

Поскольку фирма Yamaha не может протестировать все другие возможные аксессуары, вы несете персональную ответственность за правильный выбор, установку и использование аксессуаров других производителей. Необходимо быть очень осторожными при выборе и установке каких-либо аксессуаров.

При установке аксессуаров необходимо иметь в виду следующие принципы, а также рекомендации, данные в разделе “Нагрузка”.

- Никогда не устанавливайте аксессуары и не прикрепляйте груз, которые могут ухудшить характеристики мотоцикла. До использования аксессуара необходимо внимательно проверить его, чтобы убедиться в том, что он не уменьшается каким-либо образом дорожный просвет или поворотный клиренс, не ограничивает ход подвески, ход руля или управление в целом или не загромождают фары или отражатели.
- Аксессуары, прикрепленные к рулю или в области передней вилки, могут привести к неустойчивости из-за неправильного распределения веса или изменения аэродинамики. Если к рулю или в области передней вилки прикрепляются аксессуары, то они должны иметь как можно меньший вес и количество их должно быть как можно меньше.
- Громоздкие или большие аксессуары могут серьезно повлиять на устойчивость мотоцикла из-за аэродинамических эффектов. Ветер может попытаться поднять



# ИНФОРМАЦИЯ ПО ТЕХНИКЕ БЕЗОПАСНОСТИ

мотоцикл или мотоцикл может стать неустойчивым при боковых ветрах.

Эти аксессуары могут также привести к неустойчивости при проезде около длинных

транспортных средств или когда длинные транспортные средства проезжают около мотоцикла.

• Определенные аксессуары могут вытеснить водителя из его или ее нормального положения при поездке. Это неправильное положение ограничивает свободу движения водителя и может

ограничить возможность управления, поэтому такие аксессуары не рекомендуются.

• При добавлении электрических аксессуаров необходимо быть осторожными. Если энергозатратность

электрических аксессуаров превышает энергоемкость электрической системы мотоцикла, то это может привести к отказу электрооборудования, что может привести к опасной потере освещения или мощности двигателя.

## Бензин и выхлопные газы

● **БЕНЗИН ЯВЛЯЕТСЯ ЧРЕЗВЫЧАЙНО ВОСПЛАМЕНЯЕМОМ ВЕЩЕСТВОМ:**

• При дозаправке необходимо всегда выключать двигатель.

• При дозаправке необходимо действовать очень осторожно, чтобы не пролить бензин на двигатель или выхлопную систему.

• Ни в коем случае не направляйте транспортное средство во время курения или вблизи открытого огня.

• Никогда не запускайте двигатель и не позволяйте ему работать в закрытом помещении. Выхлопные газы ядовиты и могут привести к потере сознания и быстрой смерти. При включенном двигателе мотоцикл обязательно

должен находиться либо на открытом воздухе, либо в хорошо проветриваемом помещении.

• Прежде чем оставить мотоцикл без присмотра, необходимо выключить двигатель и убрать ключ зажигания.

При парковке мотоцикла необходимо отметить следующее:

• Двигатель и выхлопная система могут быть горячими, поэтому необходимо парковать мотоцикл в

таком месте, где их не могут случайно коснуться пешеходы или дети.

• Не паркуйте мотоцикл на склоне или на мягкой почве, иначе он может перевернуться.

• Не паркуйте мотоцикл около опасных предметов (например, керосинового нагревателя или источника открытого пламени), иначе он может загореться.

• При транспортировке мотоцикла на другом транспортном средстве необходимо обеспечить, чтобы он держался вертикально. При наклоне мотоцикла бензин может вытечь из топливного бака.

• При попадании какого-либо количества бензина в пищеварительный тракт, значительного количества паров в дыхательные пути или бензина в глаза немедленно обратитесь к врачу. Если бензин попал на кожу или одежду, немедленно смойте его водой с мылом и смените одежду.

## Вид слева

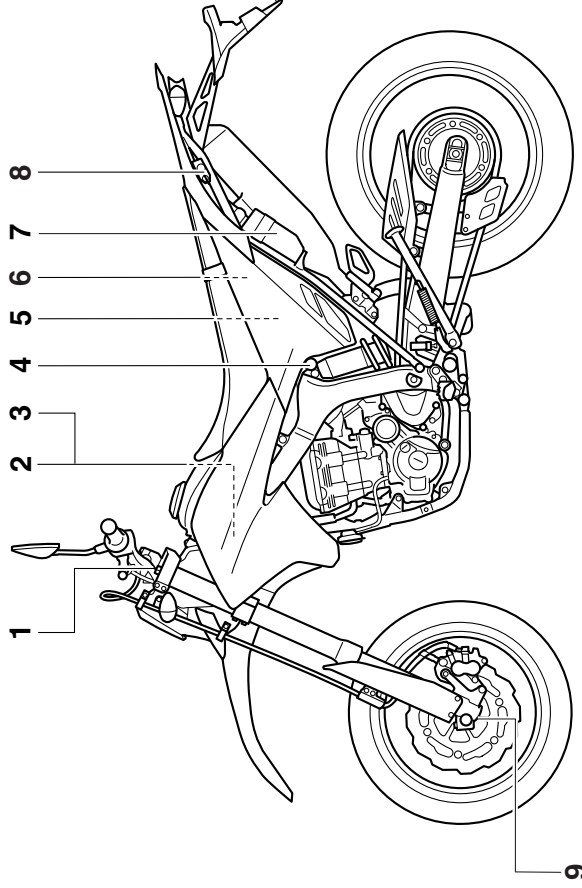

1. Регулировочный винт демпфирующей силы отбоя передней вилки (стр. 3-14)
2. Блок плавких предохранителей (стр. 6-35)
3. Резервуар с охлаждающей жидкостью (стр. 6-15)
4. Регулировочный винт демпфирующей силы сжатия блока амортизатора (стр. 3-16)
5. Аккумулятор (стр. 6-34)
6. Главный предохранитель (стр. 6-35)
7. Комплект инструментов пользователя (стр. 6-1)
8. Держатель для шлема (стр. 3-14)
9. Регулировочный винт демпфирующей силы сжатия передней вилки (стр. 3-14)

## Вид справа

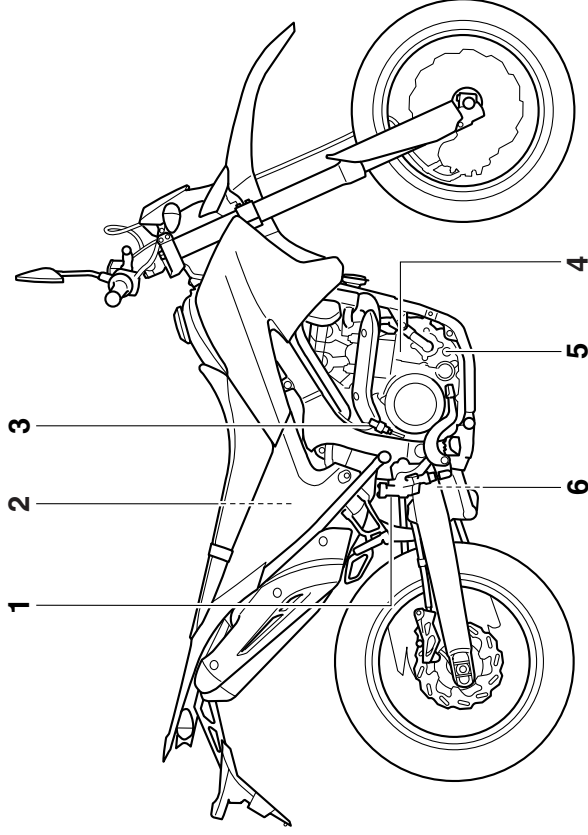

1. Бачок для тормозной жидкости заднего тормоза (стр. 6-26)
2. Сменный элемент воздушного фильтра (стр. 6-18)
3. Переключатель светового сигнала заднего тормоза (стр. 6-25)
4. Крышка маслозаправочного отверстия двигателя (стр. 6-11)
5. Окошко для проверки уровня моторного масла (стр. 6-11)
6. Регулирующий диск демпфирующей силы отбоя блока амортизатора (стр. 3-16)

## Органы управления и приборы

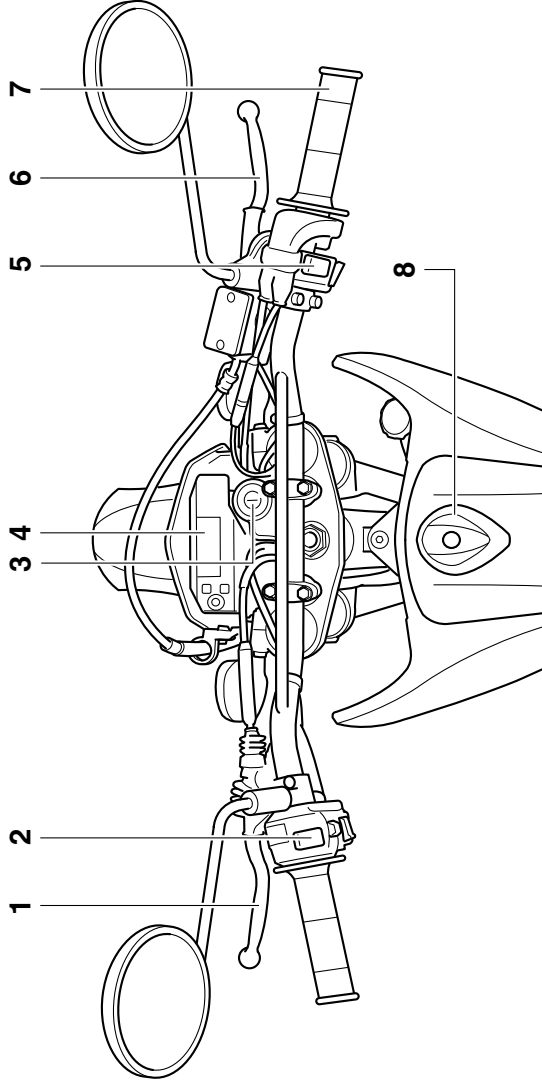

1. Рычаг выключения сцепления (стр. 3-10)
2. Левые рулевые переключатели (стр. 3-9)
3. Главный выключатель/замок блокировки рулевой колонки (стр. 3-1)
4. Многофункциональный дисплей (стр. 3-3)
5. Правые рулевые переключатели (стр. 3-9)
6. Рычаг тормоза (стр. 3-10)
7. Ручка газа (стр. 6-20)
8. Крышка топливного бака (стр. 3-11)

# ФУНКЦИИ ПРИБОРОВ И ОРГАНОВ УПРАВЛЕНИЯ

XAU10460

## Главный выключатель/замок блокировки рулевой колонки

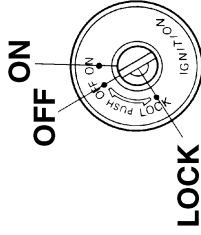

Главный выключатель/замок блокировки рулевой колонки управляет системами зажигания и освещения и используется для блокировки рулевого управления. Различные положения описаны ниже.

XAU38530

### ON (вкл.)

На все электрические цепи подается электричество; включается освещение измерительного прибора, задний фонарь, освещение номерного знака и вспомогательное освещение; и может быть запущен двигатель. Ключ не может быть выгащен.

Для блокировки рулевого управления

### ПРИМЕЧАНИЕ:

Передняя фара включается автоматически при запуске двигателя и остается включенной до тех пор, пока ключ не будет повернут в положение "OFF" (выкл.), даже если двигатель остановлен.

XAU10660

### OFF (выкл.)

Выключаются все электрические системы. Ключ может быть выгащен.

XAU10680

### LOCK (блок.)

Блокируется рулевое управление и выключаются все электрические системы. Ключ может быть выгащен.

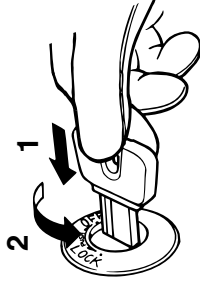

1. Нажать.
2. Повернуть.
1. Повернуть руль налево до упора.
2. Вдавить ключ в положение "OFF" (выкл.) и затем, удерживая его во вдавленном положении, повернуть в положение "LOCK" (блок).
3. Выгащить ключ.

# ФУНКЦИИ ПРИБОРОВ И ОРГАНОВ УПРАВЛЕНИЯ

Для снятия блокировки рулевого управления

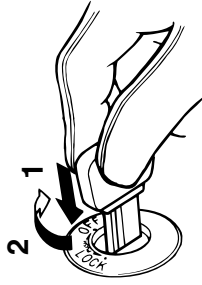

1. Нажать.
2. Повернуть.

Вдавить ключ и затем, удерживая его во вдавленном положении, повернуть в положение "OFF" (выкл.).

XWA10060

## **▲ ОСТОРОЖНО**

Никогда не поворачивайте ключ в положение "OFF" (выкл.) или "LOCK" (блок.) при движении транспортного средства, иначе электрические системы будут выключены, что может привести к потере управления или аварии. Перед поворотом ключа в положение "OFF" (выкл.) или "LOCK" (блок.) необходимо убедиться в том, что транспортное средство остановилось.

XAU11003

## Индикаторные и предупредительные лампы

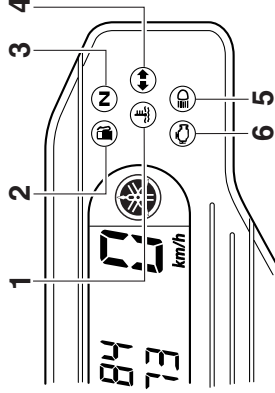

1. Предупредительная лампа температуры охлаждающей жидкости "⊥"
2. Предупредительная лампа уровня топлива "⊠"
3. Индикаторная лампа нейтрального положения "N"
4. Индикаторная лампа сигнала поворота "↔"
5. Индикаторная лампа дальнего света фар "≡"
6. Предупредительная лампа системы контроля неисправности в двигателе "⊠"

XAU11020

## Индикаторная лампа сигнала поворота "↔"

При переключении переключателя сигнала поворота налево или направо начинает мигать эта индикаторная лампа.

XAU1080

## Индикаторная лампа нейтрального положения "N"

Эта индикаторная лампа загорается, когда передача находится в нейтральном положении.

XAU1080

## Индикаторная лампа дальнего света фар "≡"

Эта индикаторная лампа загорается, когда включен дальний свет передней фары.

XAU1350

## Предупредительная лампа уровня топлива "⊠"

Эта предупредительная лампа загорается, когда уровень топлива падает ниже приблизительно 2.1 л.

Когда это происходит, необходимо как можно скорее дозаправиться.

Электрическая цепь этой

предупредительной лампы может быть проверена поворотом ключа в положение "ON" (вкл.).

Если эта предупредительная лампа не загорелась на несколько секунд, а затем не погасла, то необходимо обратиться к дилеру фирмы Yamaha для проверки этой электрической цепи.

XAU11-440

## Предупредительная лампа

### температуры охлаждающей жидкости “E”

Эта предупредительная лампа загорается при перегреве двигателя. Когда это происходит, необходимо немедленно остановить двигатель и подождать, чтобы он охладился.

Электрическая цепь этой предупредительной лампы может быть проверена поворотом ключа в положение “ON” (вкл.).

Если эта предупредительная лампа не загорелась на несколько секунд, а затем не погасла, то необходимо обратиться к дилеру фирмы Yamaha для проверки этой электрической цепи.

XCA10020

## ВНИМАНИЕ:

**Обязательно выключайте двигатель в случае его перегрева.**

XAU43020

## Предупредительная лампа системы контроля неисправности в двигателе “E”

Эта предупредительная лампа загорается при неисправной электрической цепи, осуществляющей мониторинг двигателя.

Когда это происходит, необходимо, чтобы дилер фирмы Yamaha проверил систему самодиагностики.

Электрическая цепь этой предупредительной лампы может быть проверена поворотом ключа в положение “ON” (вкл.). Если эта предупредительная лампа не загорелась на несколько секунд, а затем не погасла, то необходимо обратиться к дилеру фирмы Yamaha для проверки этой электрической цепи.

## ПРИМЕЧАНИЕ:

При повороте ключа в положение “ON” (вкл.) и нажатии переключателя запуска эта лампа загорится, но это не указывает на наличие неисправности.

XAU45272

## Многофункциональный дисплей

XWA12311

### ⚠ ОСТОРОЖНО

Перед осуществлением каких-либо изменений настроек многофункционального дисплея необходимо остановить транспортное средство.

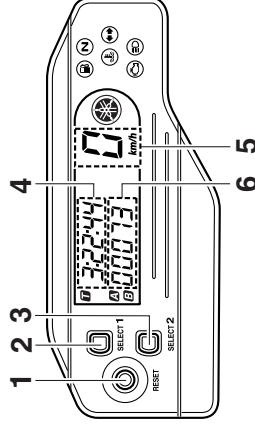

1. Кнопка “RESET” (сброс)
2. Кнопка “SELECT 1” (выбор 1)
3. Кнопка “SELECT 2” (выбор 2)
4. Часы/секундомер
5. Спидометр
6. Счетчик пробега/счетчик пройденного пути/счетчик пройденного пути на запасе топлива

# ФУНКЦИИ ПРИБОРОВ И ОРГАНОВ УПРАВЛЕНИЯ

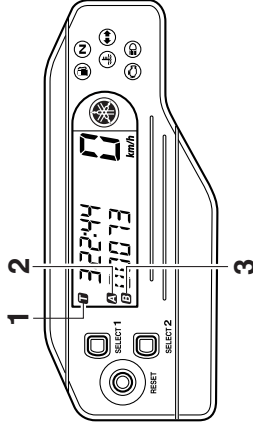

1. Индикатор секундомера “**B**”
2. Индикатор счетчика пройденного пути А “**A**”/счетчик суммарного пройденного пути с компенсацией “**A**”
3. Индикатор счетчика пройденного пути В “**B**”

## ПРИМЕЧАНИЕ:

- Многофункциональный дисплей может быть переведен в базовый режим или в режим измерений.
- Счетчик пройденного пути А автоматически сбрасывается на ноль при переходе из базового режима в режим измерений или наоборот.

Базовый режим:

- спидометр (показывает скорость движения)
- счетчик пробега (показывает полный пробег транспортного средства)

- два счетчика пройденного пути (показывают расстояние, пройденное с момента последнего обнуления показаний)
- счетчик пройденного пути на запасе топлива (показывает пройденный путь с момента загорания предупредительной лампы уровня топлива)
- часы
- устройство самодиагностики

Режим измерений:

- спидометр (показывает скорость движения)
- счетчик суммарного пройденного пути с компенсацией (который показывает накопленное расстояние, пройденное с последнего обнуления счетчика, и может быть откалиброван для обеспечения более точных показаний)
- секундомер (который показывает суммарное время, пройденное с момента запуска измерений секундомера)
- устройство самодиагностики

**ПРИМЕЧАНИЕ:**

- Поверните ключ в положение “ON” (вкл.) до использования кнопок “SELECT 1” (выбор 1), “SELECT 2” (выбор 2) и “RESET” (сброс).

- При повороте ключа в положение “ON” (вкл.) загорятся и погаснут все сегменты многофункционального дисплея в порядке тестирования электрической цепи.
- Только для Великобритании: Для переключения показаний спидометра и счетчика пробега/счетчика пройденного пути между километрами и милями, нажмите кнопку “SELECT 2” (выбор 2) и удерживайте в нажатом положении, пока дисплей не перейдет в соответствующий режим после переключения главного выключателя в положение “ON” (вкл.).

## Базовый режим

Режимы счетчика пробега и счетчика пройденного пути  
Нажатие кнопки “SELECT 2” (выбор 2) приводит к переключению дисплея между режимом счетчика пробега и режимами счетчиков пройденного пути А и В в следующем порядке:  
счетчик пробега → счетчик пройденного пути А → счетчик пройденного пути В → счетчик пробега

# ФУНКЦИИ ПРИБОРОВ И ОРГАНОВ УПРАВЛЕНИЯ

3

Если загорается предупредительная лампа уровня топлива (см. стр. 3-2), то дисплей автоматически переключится в режим отображения показаний счетчика пройденного пути на запасе топлива “F” и начнет отсчет пройденного пути от этой точки. В этом случае нажатие кнопки “SELECT 2” (выбор 2) приводит к переключению дисплея между различными режимами счетчиков пройденного пути и счетчика пробега в следующем порядке: счетчик пройденного пути на запасе топлива “F” → счетчик пробега → счетчик пройденного пути A → счетчик пройденного пути B → счетчик пройденного пути на запасе топлива “F”.

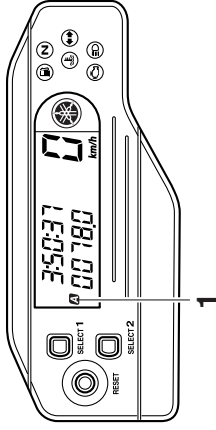

1. Индикатор счетчика пройденного пути A “A”

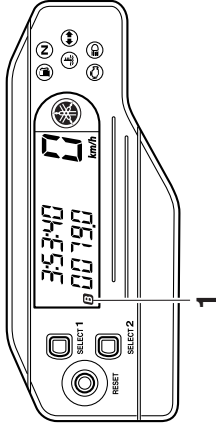

1. Индикатор счетчика пройденного пути B “B”

## ПРИМЕЧАНИЕ:

Индикатор “A” загорается, когда выбран счетчик пройденного пути A, а индикатор “B” загорается, когда выбран счетчик пройденного пути B.

## ПРИМЕЧАНИЕ:

Для перехода из режима измерений в базовый режим необходимо остановить секундомер и счетчик суммарного пройденного пути с компенсацией.

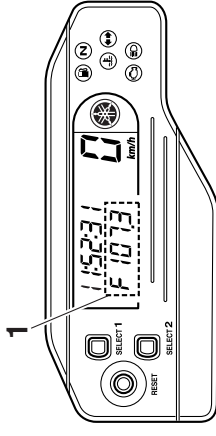

1. Счетчик пройденного пути на запасе топлива “F”

Для сброса показаний счетчика пройденного пути необходимо выбрать его нажатием кнопки “SELECT 2” (выбор 2) и затем нажать кнопку “RESET” (сброс), по крайней мере, на одну секунду. Если вы не сбрасываете показания счетчика пройденного пути на запасе топлива вручную, то он сбросит показания автоматически, а дисплей перейдет в предыдущий режим после дозаправки и прохождения 5 км (3 миль) пути.  
Часы  
Повернуть ключ в положение “ON” (вкл.).

# ФУНКЦИИ ПРИБОРОВ И ОРГАНОВ УПРАВЛЕНИЯ

## **ПРИМЕЧАНИЕ:**

При установке часов нажимайте кнопку “SELECT 1” (выбор 1) для увеличения значения числа или кнопку “SELECT 2” (выбор 2) для уменьшения значения числа. Нажатие и удержание в нажатом состоянии любой из этих двух кнопок приведет к непрерывному увеличению или уменьшению значения числа, пока кнопка не будет отпущена.

## **Чтобы установить часы**

1. Нажмите на кнопку “SELECT 1” (выбор 1), по крайней мере, на две секунды.
2. Когда цифры, обозначающие час, начнут мигать, необходимо нажать на любую из двух кнопок выбора для установки часа.
3. Нажмите кнопку “RESET” (сброс), после этого начнут мигать цифры, обозначающие минуты.
4. Нажмите на любую из двух кнопок выбора для установки минут.
5. Нажмите кнопку “RESET” (сброс), после этого начнут мигать цифры, обозначающие секунды.
6. Нажмите на любую из двух кнопок выбора для сброса на ноль значений цифр, обозначающих секунды.

7. Нажмите кнопку “RESET” (сброс), по крайней мере, на две секунды и затем отпустите ее для пуска часов.

## **ПРИМЕЧАНИЕ:**

Если кнопка “RESET” (сброс) не будет нажата в течение 30 секунд, то часы не будут установлены на новое время, а вернуться к предыдущему времени.

## **Переход из базового режима в режим измерений**

В режиме показа счетчика пробегта нажмите одновременно на кнопки “SELECT 1” (выбор 1) и “SELECT 2” (выбор 2), по крайней мере, на две секунды для перехода в режим измерений.

## **Переход из режима измерений в базовый режим**

## **ПРИМЕЧАНИЕ:**

До перехода в базовый режим необходимо остановить секундомер.

1. Проверьте, что секундомер не работает. Если секундомер работает, то остановите его, одновременно нажав кнопки “SELECT 1” (выбор 1) и “SELECT 2” (выбор 2).

2. Нажмите одновременно на кнопки “SELECT 1” (выбор 1) и “SELECT 2” (выбор 2), по крайней мере, на две секунды для перехода в базовый режим.

## **Режим измерений (для секундомера)**

При выборе режима измерений отображается секундомер, и он может быть запущен вручную или автоматически.

## **Ручной запуск**

Ручной запуск является для секундомера настройкой по умолчанию. Начнут мигать индикатор секундомера “0” и индикатор счетчика суммарного пройденного пути с компенсацией “A”.

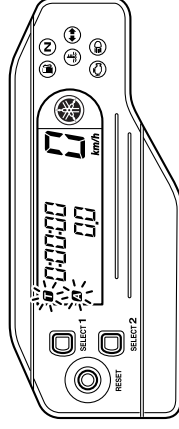

1. Нажать кнопку “RESET” (сброс) для пуска секундомера.

# ФУНКЦИИ ПРИБОРОВ И ОРГАНОВ УПРАВЛЕНИЯ

3

2. Одновременно нажать кнопки “SELECT 1” (выбор 1) и “SELECT 2” (выбор 2) для остановки секундомера.
3. Для возобновления работы секундомера необходимо одновременно нажать кнопки “SELECT 1” (выбор 1) и “SELECT 2” (выбор 2).  
Для сброса секундомера на ноль, см. “Сброс счетчика суммарного пройденного пути с компенсацией или счетчика суммарного пройденного пути с компенсацией в комбинации с секундомером” на стр. 3-8.

## **ПРИМЕЧАНИЕ:**

Секундомер будет продолжать работать, когда транспортное средство остановится. Для остановки и/или возобновления работы необходимо повторить шаги 2 и 3.

## **Автоматический пуск**

1. Нажмите на кнопку “SELECT 1” (выбор 1), по крайней мере, на две секунды для установки автоматического пуска.

## **ПРИМЕЧАНИЕ:**

Когда секундомер устанавливается на автоматический пуск, начинают мигать индикатор секундомера “**P**” и индикатор

счетчика суммарного пройденного пути с компенсацией “**A**”, а цифры на дисплее начинают прокручиваться слева направо.

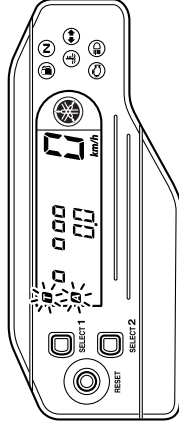

2. Секундомер начнет работать, когда транспортное средство начнет движение.
3. Одновременно нажать кнопки “SELECT 1” (выбор 1) и “SELECT 2” (выбор 2) для остановки секундомера.
4. Для возобновления работы секундомера необходимо снова одновременно нажать кнопки “SELECT 1” (выбор 1) и “SELECT 2” (выбор 2).

## **ПРИМЕЧАНИЕ:**

Секундомер будет продолжать работать, когда транспортное средство остановится. Для остановки и/или возобновления работы необходимо повторить шаги 3 и 4.

**Режим измерений (для калировки показаний счетчика суммарного пройденного пути с компенсацией)**

Счетчик суммарного пройденного пути с компенсацией предназначен для предоставления более точных показаний пройденного пути при езде на выносливость. Калировка этого измерительного прибора в соответствии с расстояниями, указанными в курсовой карте гонок на выносливость, поможет разобраться водителю с курсом. Вдобавок, калировка этого измерительного прибора может также понадобиться при использовании шин, колес, цепных звездочек и т.д., размеры которых отличаются от указанных. Более подробную информацию об использовании этого измерительного прибора можно узнать у вашего ближайшего дилера фирмы Yamaha. Откалибруйте счетчик суммарного пройденного пути с компенсацией следующим образом.

Для увеличения показаний нажмите кнопку “SELECT 1” (выбор 1). Для уменьшения показаний нажмите кнопку “SELECT 2” (выбор 2). Нажатие и удержание в нажатом состоянии любой из этих двух кнопок приведет к непрерывному увеличению или уменьшению значения показаний, пока кнопка не будет отпущена.

# ФУНКЦИИ ПРИБОРОВ И ОРГАНОВ УПРАВЛЕНИЯ

## ПРИМЕЧАНИЕ:

Калибровка счетчика суммарного пройденного пути с компенсацией возможна независимо от работы секундомера.

**Сброс счетчика суммарного пройденного пути с компенсацией или счетчика суммарного пройденного пути с компенсацией в комбинации с секундомером**

## ПРИМЕЧАНИЕ:

Сброс может быть осуществлен только для счетчика суммарного пройденного пути с компенсацией или для счетчика суммарного пройденного пути с компенсацией в комбинации с секундомером.

Сброс счетчика суммарного пройденного пути с компенсацией

1. Убедитесь в том, что секундомер работает.
2. Сбросьте счетчик суммарного пройденного пути с компенсацией на ноль, нажав кнопку “RESET” (сброс), по крайней мере, на две секунды.

Сброс счетчика суммарного пройденного пути с компенсацией в комбинации с секундомером

1. Остановите секундомер.
2. Сбросьте счетчик суммарного пройденного пути с компенсацией и секундомер на ноль, нажав кнопку “RESET” (сброс), по крайней мере, на две секунды.

## **Устройство самодиагностики**

Данная модель оборудована устройством самодиагностики для различных электрических цепей.

Если какая-либо из этих цепей неисправна, то загорится предупредительная лампа системы контроля неисправности в двигателе, а затем на правом дисплее отобразится двузначный код ошибки.

Если правый дисплей показывает какой-либо из кодов ошибок, то необходимо запомнить номер кода и проверить транспортное средство у дилера фирмы Yamaha.

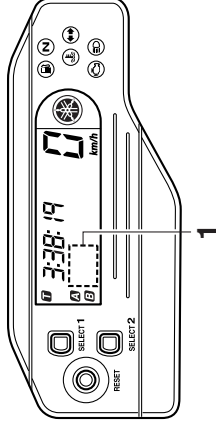

1. Отображение кода ошибки

## **ВНИМАНИЕ:**

**Если дисплей показывает код ошибки, то транспортное средство должно быть как можно быстрее проверено, чтобы избежать повреждения двигателя.**

XSA11590

XAU12347

## Рулевые переключатели

### Левые

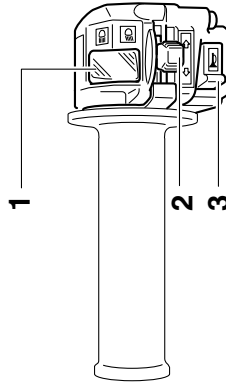

1. Переключатель ближнего/дальнего света “ $\equiv$ ○/ $\equiv$ ○”
2. Переключатель сигнала поворота “ $\leftarrow$ ↔/↔ $\rightarrow$ ”
3. Выключатель звукового сигнала “ $\updownarrow$ ”

### Правые

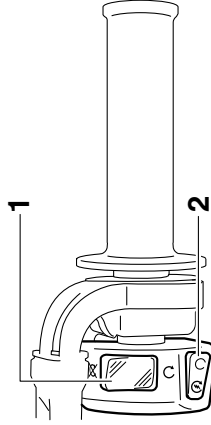

1. Выключатель двигателя “○/⊗”
2. Переключатель запуска “ $\otimes$ ”

XAU12400

## Переключатель ближнего/дальнего света “ $\equiv$ ○/ $\equiv$ ○”

Установить этот переключатель в положение “ $\equiv$ ○” для включения дальнего света и в положение “ $\equiv$ ○” для включения ближнего света.

XAU12460

## Переключатель сигнала поворота “ $\leftarrow$ ↔/↔ $\rightarrow$ ”

Для включения сигнала правого поворота необходимо перевести этот переключатель в положение “↔ $\rightarrow$ ”. Для включения сигнала левого поворота необходимо перевести этот переключатель в положение “ $\leftarrow$ ↔”. Если отпустить этот переключатель, то он вернется в центральное положение. Для отмены световых сигналов поворота необходимо нажать переключатель после того, как он вернется в центральное положение.

XAU12500

## Выключатель звукового сигнала “ $\updownarrow$ ”

Нажать на этот переключатель, чтобы подать звуковой сигнал.

XAU12660

## Выключатель двигателя “○/⊗”

Установить этот переключатель в положение “○” до запуска двигателя.

Установить этот переключатель в положение “⊗” для остановки двигателя в случае аварии, такой как опрокидывание транспортного средства или когда застревает трос привода дроссельных заслонок.

XAU12710

## Переключатель запуска “ $\otimes$ ”

Нажать на этот переключатель для запуска двигателя с помощью стартера.

XCA10050

## ВНИМАНИЕ:

До запуска двигателя необходимо ознакомиться с инструкциями по запуску на стр. 5-1.

XAU41700

При повороте ключа в положение “ON” (вкл.) и нажатии переключателя запуска загорится предупредительная лампа системы контроля неисправности в двигателе, но это не указывает на наличие неисправности.

ХАУ12820

## Рычаг выключения сцепления

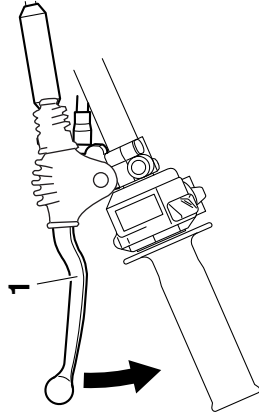

1. Рычаг выключения сцепления

Рычаг выключения сцепления расположен на левой ручке руля. Для выключения сцепления необходимо выжать рычаг сцепления к ручке руля. Для включения сцепления необходимо опустить этот рычаг. Для ровной работы сцепления этот рычаг должен выжиматься быстро и опускаться медленно.

Рычаг выключения сцепления оборудован переключателем муфты сцепления, который является частью системы выключения цепи зажигания. (См. стр. 3-19.)

ХАУ12870

## Педаль переключения передач

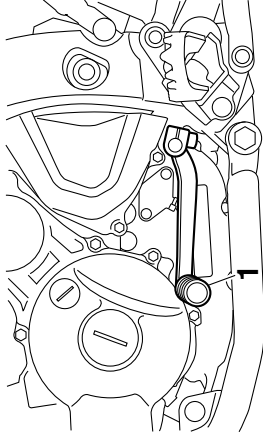

1. Педаль переключения передач

Педаль переключения передач расположена на левой стороне двигателя и используется в комбинации с рычагом выключения сцепления при переключении передач 6-скоростной несинхронизированной коробки передач, которая установлена на этом мотоцикле.

ХАУ12890

## Рычаг тормоза

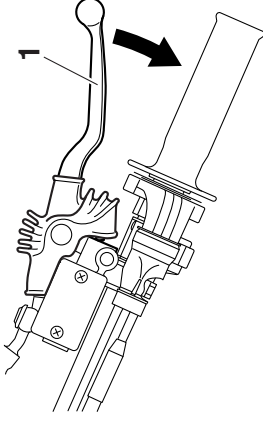

1. Рычаг тормоза

Рычаг тормоза расположен на правой ручке руля. Для применения переднего тормоза необходимо выжать этот рычаг к ручке руля.

XAU12941

## Педаль тормоза

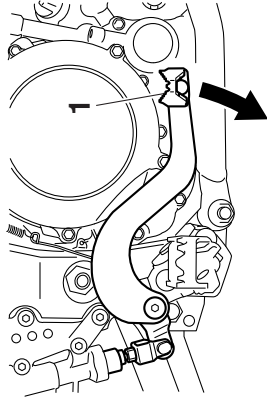

1. Педаль тормоза

Педаль тормоза находится на правой стороне мотоцикла. Для применения заднего тормоза необходимо нажать на педаль тормоза вниз.

XAU44361

## Крышка топливного бака

**Чтобы удалить крышку топливного бака**

1. Вставьте ключ в замок и поверните его против часовой стрелки, как показано.

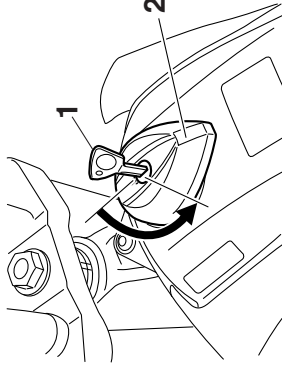

1. Ключ
2. Крышка топливного бака

2. Поверните ключ по часовой стрелке и затем выгните его.

### **ПРИМЕЧАНИЕ:**

Крышка топливного бака не может быть установлена до тех пор, пока ключ не будет вставлен в замок. Кроме того, ключ нельзя вынуть из замка, если крышка не установлена (правильно), а замок не заперт.

XWA10120

### **⚠ ОСТОРОЖНО**

До поездки убедитесь, что крышка топливного бака правильно закрыта, а замок заперт.

## Чтобы установить крышку топливного бака

1. Вставьте крышку топливного бака с ключом в замке в отверстие бака и затем поверните крышку по часовой стрелке.

1. Ключ
2. Крышка топливного бака

2. Поверните крышку топливного бака против часовой стрелки и выгните ее.

# ФУНКЦИИ ПРИБОРОВ И ОРГАНОВ УПРАВЛЕНИЯ

## Топливо

XAU13211

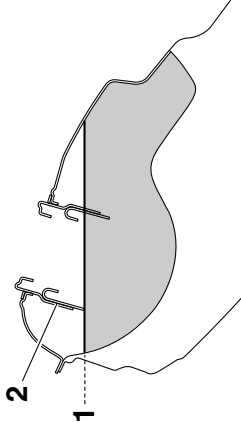

1. Уровень топлива
2. Горловина топливного бака

Убедитесь, что в топливном баке достаточно топлива. Заполните топливный бак до нижней части горловины, как показано.

XWAU0880

## **⚠ ОСТОРОЖНО**

- Нельзя переполнять топливный бак, иначе это может привести к выливанию топлива, когда оно нагревается и расширяется.
- Необходимо избегать пролития топлива на горячий двигатель.

XCA10070

## **ВНИМАНИЕ:**

Необходимо немедленно убрать пролитое топливо с помощью чистой, сухой, мягкой ткани, поскольку топливо может испортить окрашенные поверхности или пластиковые детали.

XAU13390

**Рекомендуемое топливо:  
ТОЛЬКО ВЫСОКООКТАНОВЫЙ  
НЕЭТИЛИРОВАННЫЙ БЕНЗИН**

**Емкость топливного бака:**

7,6 л

**Количество резервного топлива (когда загорается предупредительная лампа уровня топлива):**

2,1 л

XCA11400

## **ВНИМАНИЕ:**

Используйте только неэтилированный бензин. Использование этилированного бензина приведет к серьезному повреждению внутренних деталей

двигателя, таких как клапаны и поршневые кольца, а также системы выпуска отработавших газов.

Двигатель фирмы Yamaha предназначен для использования высокооктанового неэтилированного бензина с исследовательским октановым числом 95 или выше. Если возник стук (или гудение), то используйте бензин другой марки.

Использование неэтилированного бензина продлит срок службы свечи зажигания и уменьшит стоимость технического обслуживания.

# ФУНКЦИИ ПРИБОРОВ И ОРГАНОВ УПРАВЛЕНИЯ

XAU13431

## Каталитический нейтрализатор отработавших газов

Эта модель оборудована каталитическим нейтрализатором отработавших газов в системе выхлопа.

XWA10860

### **⚠ ОСТОРОЖНО**

Система выпуска отработавших газов после работы имеет высокую температуру. До выполнения каких-либо работ по техническому обслуживанию необходимо убедиться в том, что система выпуска отработавших газов охладилась.

XSA10700

### **ВНИМАНИЕ:**

Необходимо выполнять следующие меры предосторожности, чтобы не допустить опасности возникновения пожара или других повреждений.

- Используйте только неэтилированный бензин. Использование этилированного бензина приведет к неустраняемому повреждению каталитического нейтрализатора отработавших газов.
- Никогда не паркуйте транспортное средство около возможных источников пожарной опасности, таких

XAU13970

## Сиденье

### Чтобы удалить сиденье

Удалите болты, а затем выгните сиденье.

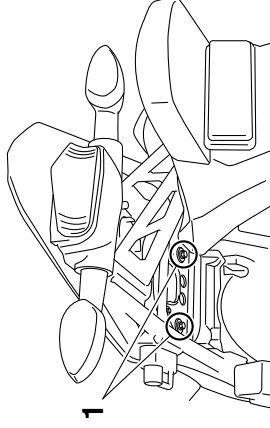

1. Болт

### Чтобы установить сиденье

1. Вставьте выступ в передней части сиденья в держатель сиденья, как показано.

XAU14281

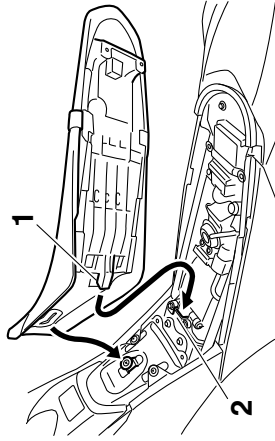

1. Выступ
2. Держатель сиденья

2. Поместите сиденье в изначальное положение и затем затяните болты.

### ПРИМЕЧАНИЕ:

До поездки необходимо убедиться в том, что сиденье правильно закреплено.

## Держатель шлема

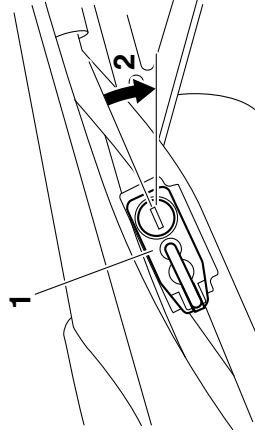

1. Держатель для шлема
2. Откр.

Чтобы открыть держатель шлема, необходимо вставить ключ в замок и затем повернуть ключ, как показано. Чтобы закрыть держатель шлема, необходимо поместить его в исходное положение и затем выпустить ключ.

XWA10160

### ! ОСТОРОЖНО

Никогда не совершайте поездок со шлемом, прикрепленным к держателю шлема, поскольку при этом шлем может ударяться о какие-либо объекты, приводя к потере управления и, возможно, к аварии.

XAU14200

## Регулировка передней вилки

Эта передняя вилка оборудована регулировочными винтами демпфирующих сил отбоя и сжатия.

XWA10180

### ! ОСТОРОЖНО

Необходимо всегда одинаково регулировать обе ноги вилки, иначе это может привести к плохой управляемости и потере устойчивости.

## Демпфирующая сила отбоя

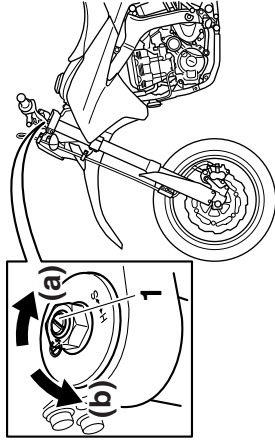

1. Регулировочный винт демпфирующей силы отбоя

Для увеличения демпфирующей силы отбоя и, таким образом, ужесточения демпфирования отбоя необходимо поворачивать регулировочный винт на каждой ноге вилки в направлении (а). Для

# ФУНКЦИИ ПРИБОРОВ И ОРГАНОВ УПРАВЛЕНИЯ

уменьшения демпфирующей силы отбоя и, таким образом, смягчения демпфирования отбоя необходимо поворачивать регулировочный винт на каждой ноге вилки в направлении (b).

## Настройка демпфирования отбоя:

- Минимальная (слабая): 24 щелчок в направлении (b)\*
- Стандартное положение: 10 щелчков в направлении (b)\*
- Максимальная (сильная): 1 щелчок в направлении (b)\*

\* При повороте винта регулировки до упора в направлении (a)

## Демпфирующая сила сжатия

1. Удалите резиновую крышку, выгнув ее с ноги передней вилки.

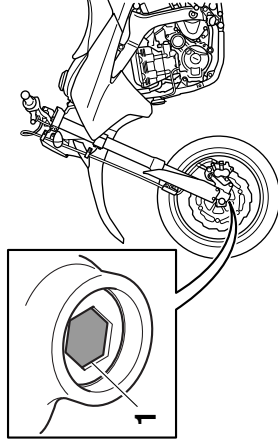

1. Резиновая крышка

2. Для увеличения демпфирующей силы сжатия и, таким образом, ужесточения демпфирования сжатия необходимо поворачивать регулировочный винт на каждой ноге вилки в направлении (a). Для уменьшения демпфирующей силы сжатия и, таким образом, смягчения демпфирования сжатия необходимо поворачивать регулировочный винт на каждой ноге вилки в направлении (b).

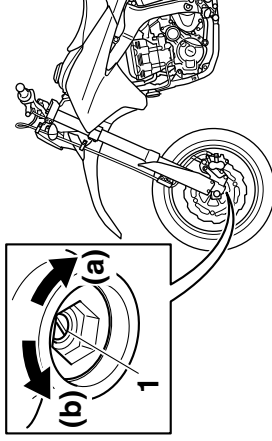

1. Регулировочный винт демпфирующей силы сжатия

## Настройка демпфирования сжатия:

- Минимальная (слабая): 20 щелчок в направлении (b)\*
  - Стандартное положение: 10 щелчков в направлении (b)\*
  - Максимальная (сильная): 1 щелчок в направлении (b)\*
- \* При повороте винта регулировки до упора в направлении (a)

3. Установите резиновую крышку.

XCA10100

## ВНИМАНИЕ:

Никогда не надо пытаться поворачивать регулировочный механизм выше максимальной или ниже минимальной настройки.

## ПРИМЕЧАНИЕ:

Хотя полное число щелчков регулировочного механизма демпфирующей силы может не точно совпадать с вышеуказанными спецификациями из-за небольших различий в производстве, фактическое число щелчков всегда представляет полный диапазон регулировки. Для получения точной регулировки рекомендуется проверить число щелчков каждого регулировочного механизма демпфирующей силы и изменить спецификации в необходимых случаях.

ХАУ14790

## Спуск воздуха передней вилки

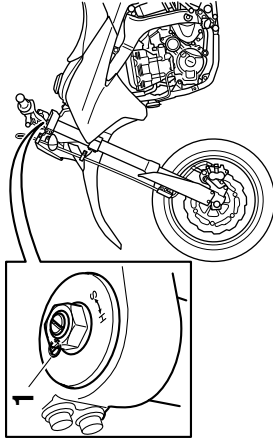

1. Винт спуска воздуха

При осуществлении поездок в экстремальных условиях температура и давление воздуха в передней вилке будут возрастать. Это приведет к увеличению предварительного натяга пружины и ужесточению передней подвески. Если это произошло, то необходимо выпустить воздух из передней вилки, как изложено ниже.

1. Поднимите переднее колесо, подложив под двигатель подходящую подставку.

### **ПРИМЕЧАНИЕ:**

При выпуске воздуха из передней вилки на переднюю часть транспортного средства не должно быть никакой нагрузки.

2. Удалите винты для спуска воздуха и позвольте всему воздуху выйти из каждой ноги вилки.

ХWA10200

### **⚠ ОСТОРОЖНО**

Необходимо всегда спускать воздух из обеих ног вилки, иначе это может привести к плохой управляемости и потере устойчивости.

3. Установите винты для спуска воздуха.

ХАУ14560

## Регулировка блока амортизатора

Этот блок амортизатора оборудован регулировочным кольцом предварительного натяга пружины, регулировочным диском демпфирующей силы отбоя и регулировочным винтом демпфирующей силы сжатия.

ХСА10100

### **ВНИМАНИЕ:**

Никогда не надо пытаться поворачивать регулировочный механизм выше максимальной или ниже минимальной настройки.

## Предварительный натяг пружины

Регулировка предварительного натяга пружины должна осуществляться дилером фирмы Yamaha, поскольку такая работа требует специальных инструментов и технических навыков. Указанные настройки перечислены ниже.

### **ПРИМЕЧАНИЕ:**

Настройка предварительного натяга пружины определяется величиной расстояния A, которое показано на рисунке. Чем короче расстояние A, тем больше

# ФУНКЦИИ ПРИБОРОВ И ОРГАНОВ УПРАВЛЕНИЯ

предварительный натяг пружины; чем длиннее расстояние А, тем меньше предварительный натяг пружины.

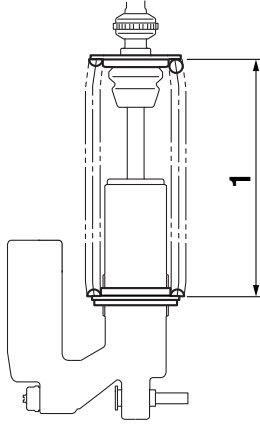

1. Расстояние А

## Предварительный натяг пружины:

Минимальная (слабая):

Расстояние А = 216 мм

Стандартное положение:

Расстояние А = 211,5 мм

Максимальная (сильная):

Расстояние А = 206 мм

## Демпфирующая сила отбоя

Для увеличения демпфирующей силы отбоя и, таким образом, ужесточения демпфирования отбоя необходимо поворачивать регулировочный диск в

направлении (а). Для уменьшения демпфирующей силы отбоя и, таким образом, смягчения демпфирования отбоя необходимо поворачивать регулировочный диск в направлении (б).

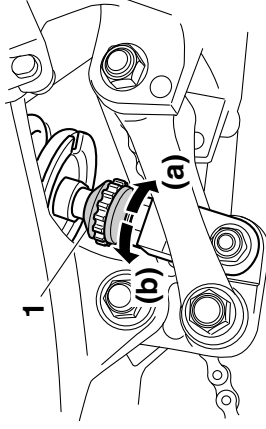

1. Регулировочный диск демпфирующей силы отбоя

## Настройка демпфирования отбоя:

Минимальная (слабая):

25 щелчков в направлении (b)\*

Стандартное положение:

13 щелчков в направлении (b)\*

Максимальная (сильная):

3 щелчка в направлении (b)\*

\* При повороте диска регулировки до упора в направлении (а)

поворачивать регулировочный винт в направлении (а). Для уменьшения демпфирующей силы сжатия и, таким образом, смягчения демпфирования сжатия необходимо поворачивать регулировочный винт в направлении (б).

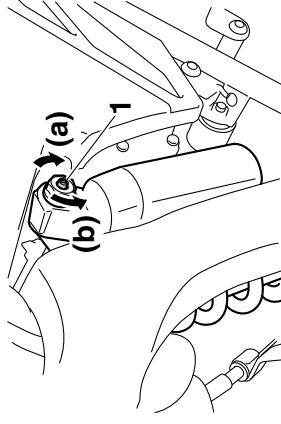

1. Регулировочный винт демпфирующей силы сжатия

## Настройка демпфирования сжатия:

Минимальная (слабая):

12 щелчков в направлении (b)\*

Стандартное положение:

7 щелчков в направлении (b)\*

Максимальная (сильная):

1 щелчок в направлении (b)\*

\* При повороте винта регулировки до упора в направлении (а)

## Демпфирующая сила сжатия

Для увеличения демпфирующей силы сжатия и, таким образом, ужесточения демпфирования сжатия необходимо

# ФУНКЦИИ ПРИБОРОВ И ОРГАНОВ УПРАВЛЕНИЯ

## ПРИМЕЧАНИЕ:

Хотя полное число щелчков регулировочного механизма демпфирующей силы может не точно совпадать с вышеуказанными спецификациями из-за небольших различий в производстве, фактическое число щелчков всегда представляет полный диапазон регулировки. Для получения точной регулировки рекомендуется проверить число щелчков каждого регулировочного механизма демпфирующей силы и изменить спецификации в необходимых случаях.

XWA10220

## ОСТОРОЖНО

Данный амортизатор содержит газообразный азот под высоким давлением. До работы с амортизатором для правильного обращения необходимо прочитать и понять следующую информацию. Производитель не может нести ответственность за материальный ущерб или травмы, которые могут возникнуть из-за неправильного обращения.

- Не меняйте положение газового баллона и не пытайтесь его открыть.

- Не подвергайте амортизатор воздействию открытого огня или

нагреву от иных источников тепла, иначе он может взорваться из-за чрезмерного давления газа.

- Не деформируйте и не повреждайте газовый баллон каким-либо образом, поскольку это приведет к плохому демпфированию.

- Всегда обращайтесь к дилеру фирмы Yamaha за ремонтом амортизатора.

XAU1940

## Система EXUR

Эта модель оборудована системой EXUR (EXhaust Ultimate Power valve - выхлопной клапан предельной мощности) фирмы Yamaha. Эта система повышает мощность двигателя с помощью клапана, который регулирует диаметр выхлопной трубы. Клапан системы EXUR постоянно регулируется в соответствии с частотой вращения двигателя посредством управляемого компьютером серводвигателя.

XCA15610

## ВНИМАНИЕ:

Система EXUR была установлена и тщательно протестирована на заводе фирмы Yamaha. Изменение этих настроек без достаточных технических знаний может привести к плохим характеристикам или повреждению двигателя.

XAU15301

## Опорная стойка

Опорная стойка расположена на левой стороне рамы. Можно поднять эту опорную стойку или опустить ее ногой, удерживая транспортное средство в вертикальном положении.

### ПРИМЕЧАНИЕ:

Встроенный переключатель опорной стойки является частью системы отключения цепи зажигания, которая отключает зажигание в определенных ситуациях. (Объяснение системы отключения цепи зажигания см. далее.)

XWA10240

## **!** ОСТОРОЖНО

Транспортное средство не должно приводиться в движение при опущенной опорной стойке или если эта опорная стойка не может быть правильно поднята (или не остается в поднятом состоянии), иначе эта опорная стойка может касаться земли и мешать водителю, приводя к возможной потере управления. Система отключения цепи зажигания фирмы Yamaha была сконструирована для помощи водителю в выполнении требований по подъему опорной стойки до запуска. Поэтому необходимо регулярно проверять эту систему, как описано ниже,

и обращаться к дилеру фирмы Yamaha за ремонтом этой системы, если она функционирует неправильно.

## Система отключения цепи зажигания

Система отключения цепи зажигания (включая переключатель опорной стойки, переключатель муфты сцепления и переключатель нейтрального положения) имеет следующие функции.

- Она не допускает запуска, когда включена передача и поднята опорная стойка, но не выжат рычаг выключения сцепления.
  - Она не допускает запуска, когда включена передача и выжат рычаг выключения сцепления, но все еще не поднята опорная стойка.
  - Она выключает работающий двигатель, когда включена передача, а опорная стойка опускается вниз.
- Необходимо периодически проверять работу системы отключения цепи зажигания в соответствии со следующей процедурой.

XWA10250

## **!** ОСТОРОЖНО

Если обнаружена неисправность, то до поездки нужно обратиться к дилеру фирмы Yamaha за проверкой этой системы.

XAU44890

# ФУНКЦИИ ПРИБОРОВ И ОРГАНОВ УПРАВЛЕНИЯ

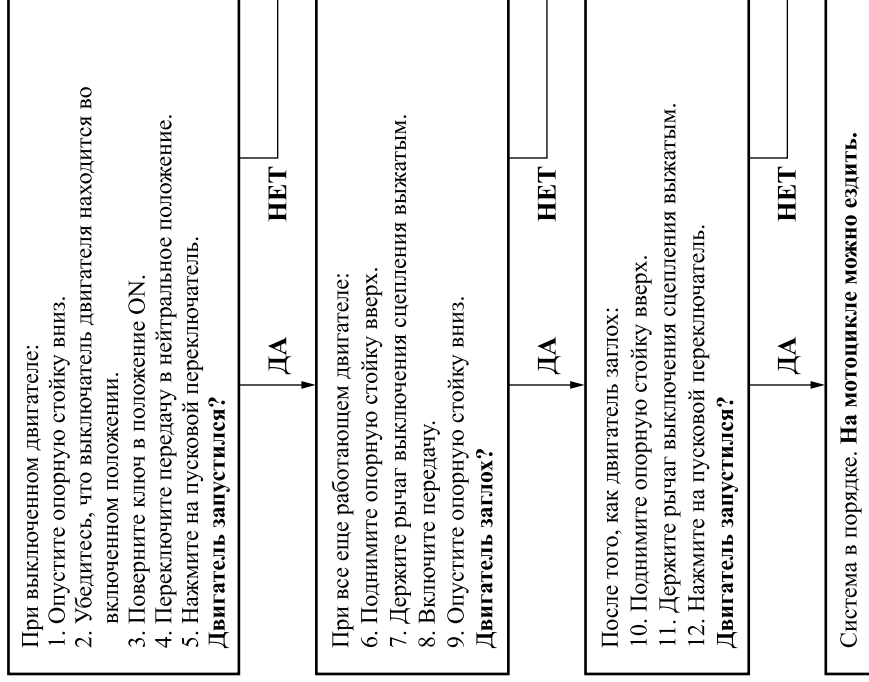

# ПРЕДЭКСПЛУАТАЦИОННЫЕ ПРОВЕРКИ

---

---

XAU15593

Отслеживание технического состояния транспортного средства является ответственностью его владельца. Силовые узлы могут быстро и неожиданно начать изнашиваться, даже если транспортное средство не эксплуатируется (например, в результате воздействия на детали). Любые повреждения, утечки жидкости или потеря давления воздуха в шине могут иметь серьезные последствия. Поэтому, кроме внешнего осмотра, очень важно перед каждой поездкой проверять следующие моменты.

## **ПРИМЕЧАНИЕ:**

Предэксплуатационные проверки необходимо проводить перед каждой поездкой на транспортном средстве. Для проведения такой проверки требуется очень мало времени; в то же время дополнительная безопасность, которую она обеспечивает, стоит потраченного времени.

XWA11150

## **⚠ ОСТОРОЖНО**

Если какой-либо элемент из перечня предэксплуатационных проверок функционирует неправильно, проверьте и отремонтируйте его перед эксплуатацией транспортного средства.

---

---

# ПРЕДЭКСПЛУАТАЦИОННЫЕ ПРОВЕРКИ

ХАУ15605

## Перечень предэксплуатационных проверок

КОМПОНЕНТ	ПРОВЕРКИ	СТРАНИЦА
Топливо	<ul style="list-style-type: none"><li>• Проверить уровень топлива в топливном баке.</li><li>• Добавить, если требуется.</li><li>• Проверить топливopровод на утечки.</li></ul>	3-12
Моторное масло	<ul style="list-style-type: none"><li>• Проверить уровень масла в двигателе.</li><li>• Если требуется, добавить масла до указанного уровня.</li><li>• Проверить транспортное средство на утечки масла.</li></ul>	6-11
Охлаждающая жидкость	<ul style="list-style-type: none"><li>• Проверить уровень охлаждающей жидкости в бачке.</li><li>• Если требуется, добавить рекомендуемую охлаждающую жидкость до указанного уровня.</li><li>• Проверить систему охлаждения на утечки.</li></ul>	6-15
Передний тормоз	<ul style="list-style-type: none"><li>• Проверить работу.</li><li>• Если ощущается мягкость или излишний свободный ход, прокачайте гидравлическую систему на станции дилера Yamaha.</li><li>• Проверить свободный ход рычага.</li><li>• При необходимости отрегулировать.</li><li>• Проверить тормозные колодки на износ.</li><li>• В случае необходимости заменить.</li><li>• Проверить уровень жидкости в бачке.</li><li>• Если требуется, добавить рекомендованную тормозную жидкость до указанного уровня.</li><li>• Проверить гидравлическую систему на утечки.</li></ul>	6-24, 6-26, 6-26
Задний тормоз	<ul style="list-style-type: none"><li>• Проверить работу.</li><li>• Если ощущается мягкость или излишний свободный ход, прокачайте гидравлическую систему на станции дилера Yamaha.</li><li>• Проверить тормозные колодки на износ.</li><li>• В случае необходимости заменить.</li><li>• Проверить уровень жидкости в бачке.</li><li>• Если требуется, добавить рекомендованную тормозную жидкость до указанного уровня.</li><li>• Проверить гидравлическую систему на утечки.</li></ul>	6-26, 6-26

# ПРЕДЭКСПЛУАТАЦИОННЫЕ ПРОВЕРКИ

КОМПОНЕНТ	ПРОВЕРКИ	СТРАНИЦА
Сцепление	<ul style="list-style-type: none"> <li>• Проверить работу.</li> <li>• Смазать трос, если требуется.</li> <li>• Проверить свободный ход рычага.</li> <li>• При необходимости отрегулировать.</li> </ul>	6-23
Ручка газа	<ul style="list-style-type: none"> <li>• Проверить плавность хода.</li> <li>• Проверить свободный ход троса.</li> <li>• Если необходимо, отрегулировать свободный ход троса, смазать трос и корпус ручки на станции дилера Yamaha.</li> </ul>	6-20, 6-30
Тросы управления	<ul style="list-style-type: none"> <li>• Проверить плавность хода.</li> <li>• Смазать, если требуется.</li> </ul>	6-30
Приводная цепь	<ul style="list-style-type: none"> <li>• Проверить провисание цепи.</li> <li>• При необходимости отрегулировать.</li> <li>• Проверить состояние цепи.</li> <li>• Смазать, если требуется.</li> </ul>	6-28, 6-29
Колеса и шины	<ul style="list-style-type: none"> <li>• Проверить на наличие повреждений.</li> <li>• Проверить состояние и глубину рисунка протектора шин.</li> <li>• Проверить давление воздуха.</li> <li>• Исправить, если необходимо.</li> </ul>	6-21, 6-23
Педали тормоза и переключения передач	<ul style="list-style-type: none"> <li>• Проверить плавность хода.</li> <li>• Смазать точки вращения педалей, если необходимо.</li> </ul>	6-30
Рычаги тормоза и сцепления	<ul style="list-style-type: none"> <li>• Проверить плавность хода.</li> <li>• Смазать точки вращения рычагов, если необходимо.</li> </ul>	6-31
Опорная стойка	<ul style="list-style-type: none"> <li>• Проверить плавность хода.</li> <li>• Смазать центр вращения, если требуется.</li> </ul>	6-32
Крепления ходовой части	<ul style="list-style-type: none"> <li>• Убедитесь, что все гайки, болты и винты надежно затянуты.</li> <li>• Затянуть, если необходимо.</li> </ul>	—
Приборы, лампочки, сигналы и переключатели	<ul style="list-style-type: none"> <li>• Проверить работу.</li> <li>• Исправить, если необходимо.</li> </ul>	—

# ПРЕДЭКСПЛУАТАЦИОННЫЕ ПРОВЕРКИ

КОМПОНЕНТ	ПРОВЕРКИ	СТРАНИЦА
Переключатель опорной стойки	<ul style="list-style-type: none"><li>• Проверить работу системы отключения цепи зажигания.</li><li>• При неисправности системы обратиться к дилеру фирмы Yamaha для проверки транспортного средства.</li></ul>	3-19

XAU15950

XWA10270

## **⚠ ОСТОРОЖНО**

- До поездок на мотоцикле необходимо тщательно ознакомиться со всеми системами управления и их функциями. Проконсультируйтесь у дилера фирмы Yamaha относительно любых систем управления или функций, которые вы не полностью поняли.
- Никогда не запускайте двигатель и не позволяйте ему работать в закрытом помещении. Выхлопные газы ядовиты; вдыхание этих газов может привести к потере сознания и быстрой смерти. Необходимо всегда обеспечивать соответствующую вентиляцию.
- До запуска необходимо убедиться в том, что опорная стойка поднята. Если опорная стойка поднимается не полностью, то она может касаться земли и мешать водителю, приводя к возможной потере управления.

XAU45310

## **ПРИМЕЧАНИЕ:**

Эта модель оборудована датчиком угла крена для остановки двигателя в случае переворота. Для запуска двигателя после переворота необходимо переключить главный выключатель в положение “OFF” (выкл.), а затем в положение “ON” (вкл.). Невыполнение этого действия приведет к тому, что двигатель не будет запускаться даже если двигатель будет проворачиваться при нажатии пускового переключателя.

XAU45120

## **Запуск двигателя**

Чтобы система отключения цепи зажигания позволила осуществить запуск, должно быть выполнено одно из следующих условий:

- Передача находится в нейтральном положении.
- Передача включена, рычаг сцепления выжат, а опорная стойка поднята.

XWA10290

## **⚠ ОСТОРОЖНО**

- До запуска двигателя необходимо проверить функционирование системы отключения цепи зажигания в соответствии с процедурой, описанной на стр. 3-19.
- Никогда не ездите на мотоцикле с опущенной опорной стойкой.

1. Поверните ключ в положение “ON” (вкл.) и убедитесь в том, что выключатель двигателя установлен в положение “O”.

XCA16130

## **ВНИМАНИЕ:**

Следующие предупредительные лампы должны загореться на несколько секунд, а затем погаснуть.

- Предупредительная лампа уровня топлива

ХСА11130

ХАШ16671

- Предупредительная лампа температуры охлаждающей жидкости
  - Предупредительная лампа системы контроля неисправности в двигателе
- Если какая-либо предупредительная лампа не погасла, то информацию по проверке цепи соответствующей предупредительной лампы можно посмотреть на стр. 3-2.
2. Переключите передачу в нейтральное положение.

## ПРИМЕЧАНИЕ:

Когда передача находится в нейтральном положении, должна гореть индикаторная лампа нейтрального положения, в ином случае необходимо проверить эту электрическую цепь на станции дилера фирмы Yamaha.

3. Запустите двигатель нажатием на переключатель запуска.

## ПРИМЕЧАНИЕ:

Если двигатель не запускается, отпустите переключатель запуска и через несколько секунд повторите попытку. Чтобы не разрядился аккумулятор, попытки пуска должны быть как можно короче. Не включайте стартер более чем на 10 секунд.

## ВНИМАНИЕ:

Для получения максимального срока службы двигателя необходимо всегда перед поездкой разогревать двигатель. Нельзя резко ускоряться при холодном двигателе!

## Переключение передач

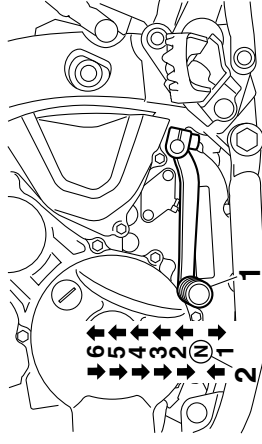

1. Педаль переключения передач
2. Нейтральное положение

Переключение передач позволяет контролировать доступную величину мощности двигателя для того, чтобы тронуться с места, ускориться, выехать на холм и т.д.

Положения передачи показаны на рисунке.

## ПРИМЕЧАНИЕ:

Для переключения передачи в нейтральное положение необходимо многократно нажать на педаль переключения передач вниз, пока она не дойдет до конца своего хода, и затем немного поднять ее.

## ВНИМАНИЕ:

XCA10260

- Даже если передача находится в нейтральном положении, нельзя двигаться по инерции в течение длительных периодов времени с выключенным двигателем и нельзя буксировать мотоцикл на большие расстояния. Передача правильно смазывается только тогда, когда работает двигатель. Недостаточное смазывание может привести к повреждению передачи.
- Необходимо всегда выжимать сцепление при смене передачи, чтобы избежать повреждения привода, самой передачи и цепи привода, конструкция которых не предназначена для выдерживания ударов при принудительном переключении передачи.

XAU16810

## Подсказки по уменьшению

### расхода топлива

Расход топлива в значительной степени зависит от стиля езды. Рассмотрите следующие подсказки для уменьшения расхода топлива:

- В ходе разгона быстро переходите на более высокую передачу и избегайте высоких частот вращения двигателя.
- При переходе на более низкую передачу не позволяйте двигателю работать на больших оборотах и избегайте высоких частот вращения двигателя без нагрузки на двигатель.
- В случае длительных по времени простоев выключайте двигатель, а не позволяйте ему работать вхолостую (например, в дорожных пробках, на светофорах или на железнодорожных переездах).

XAU16841

## Обкатка двигателя

Важнейшим этапом эксплуатации данного транспортного средства являются первые 1600 км пробега. Внимательно прочитайте следующую информацию.

Так как на данном транспортном средстве установлен совершенно новый двигатель, не подвергайте его избыточной нагрузке на первых 1600 км пробега.

Различные детали двигателя

прирабатываются и приобретают

надлежащий рабочий зазор. Во время

обкатки нельзя допускать работы на полном газу в течение длительного времени или других условий, которые могут привести к перегреву двигателя.

XAU17021

### 0–1000 км

Не допускайте длительной работы двигателя с дроссельной заслонкой, открытой более чем на 1/3.

### 1000–1600 км

Не допускайте длительной работы двигателя с дроссельной заслонкой, открытой более чем на 1/2.

XCA11281

## **ВНИМАНИЕ:**

После 1000 км пробега необходимо заменить моторное масло и фильтрующий патрон или элемент масляного фильтра.

1600 км и более

Данное транспортное средство можно эксплуатировать в обычном режиме.

XCA10270

## **ВНИМАНИЕ:**

Если в период обкатки двигателя возникнет какая-либо неисправность двигателя, немедленно обратитесь к дилеру фирмы Yamaha для технического осмотра транспортного средства.

XAU17212

## **Парковка**

При парковке необходимо остановить двигатель и вытащить ключ из главного выключателя.

XWA10510

## **⚠ ОСТОРОЖНО**

- Поскольку двигатель и система выпуска отработавших газов могут сильно нагреваться, ставьте мотоцикл в таких местах, где пешеходы или дети не смогут обжечься, случайно прикоснувшись к этим деталям.
- Нельзя оставлять мотоцикл на склоне или на мягкой земле, потому что там он может перевернуться.

XCA10380

## **ВНИМАНИЕ:**

Нельзя оставлять мотоцикл в местах повышенной пожарной опасности, например, на сухой траве или рядом с любыми другими легковоспламеняющимися материалами.

XAU17240

## Комплект инструментов пользователя

Обеспечение безопасности является обязанностью пользователя. Периодические проверки, регулировки и смазывание обеспечат наиболее безопасное и эффективное возможное состояние вашего транспортного средства. На следующих страницах объясняются наиболее важные моменты проверки, регулировки и смазывания.

При обычных условиях эксплуатации интервалы, данные в карте периодического технического обслуживания и смазки, должны рассматриваться просто в качестве общих указаний. Однако, В ЗАВИСИМОСТИ ОТ ПОГОДЫ, МЕСТНОСТИ, ГЕОГРАФИЧЕСКОГО ПОЛОЖЕНИЯ И ИНДИВИДУАЛЬНОГО ИСПОЛЬЗОВАНИЯ, МОЖЕТ ПОНАДОБИТЬСЯ СОКРАЩЕНИЕ ИНТЕРВАЛОВ ТЕХНИЧЕСКОГО ОБСЛУЖИВАНИЯ.

XWA10520

## **!** ОСТОРОЖНО

Если вы не знакомы с работами по техническому обслуживанию, то предоставьте это сделать для вас дилеру фирмы Yamaha.

XAU35010

## ПРИМЕЧАНИЕ:

Если у вас нет необходимых инструментов или вы не обладаете требуемым опытом для конкретной работы, то предоставьте выполнение этой работы дилеру фирмы Yamaha.

XWA 10350

## **!** ОСТОРОЖНО

Изменения, не одобренные фирмой Yamaha, могут привести к ухудшению технических характеристик и сделать данное транспортное средство небезопасным при эксплуатации. До попытки внесения каких-либо изменений необходимо проконсультироваться с дилером фирмы Yamaha.

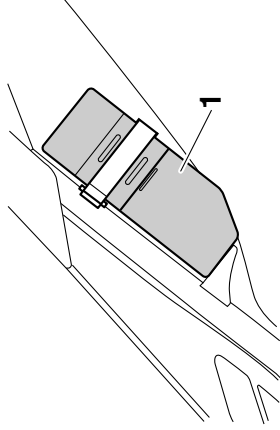

### 1. Инструментальный ящик

Комплект инструментов пользователя расположен внутри инструментального ящика.

Информация по обслуживанию, включенная в это руководство, и инструменты, входящие в комплект инструментов пользователя, предназначены для помощи в выполнении профилактического технического обслуживания и мелкого ремонта. Однако для правильного выполнения определенных работ технического обслуживания могут потребоваться дополнительные инструменты, такие как тарированный ключ.

# ПЕРИОДИЧЕСКОЕ ТЕХНИЧЕСКОЕ ОБСЛУЖИВАНИЕ И МЕЛКИЙ РЕМОНТ

ХА/1170А

## Карта периодического технического обслуживания и смазки

### ПРИМЕЧАНИЕ:

- Ежегодные проверки должны выполняться каждый год, за исключением случаев, когда вместо них необходимо проводить техническое обслуживание на основе величины пробега в километрах или, для Великобритании, в милях.
- Начиная с 50000 км, необходимо повторять техническое обслуживание с теми же интервалами, которые использовались после 10000 км.
- Компоненты, отмеченные звездочками, должны выполняться дилером фирмы Yamaha, поскольку они требуют специальных инструментов, данных и технических навыков.

№	КОМПОНЕНТ	ПРОВЕРКА ИЛИ РАБОТА ПО ТЕХНИЧЕСКОМУ ОБСЛУЖИВАНИЮ	ПОКАЗАНИЯ СЧЕТЧИКА ПРОБЕГА					ЕЖЕГОДНАЯ ПРОВЕРКА
			1000 км	10000 км	20000 км	30000 км	40000 км	
1 *	Топливный провод	<ul style="list-style-type: none"> <li>Проверить топливные шланги на наличие трещин и повреждений.</li> </ul>		✓	✓	✓	✓	✓
2 *	Свеча зажигания	<ul style="list-style-type: none"> <li>Проверить состояние.</li> <li>Очистить и заново отрегулировать зазор.</li> <li>Заменить.</li> </ul>		✓		✓		
3 *	Клапаны	<ul style="list-style-type: none"> <li>Проверить клапанный зазор.</li> <li>Отрегулировать.</li> </ul>			✓		✓	
4	Сменный элемент воздушного фильтра	<ul style="list-style-type: none"> <li>Очистить.</li> <li>Заменить.</li> </ul>		✓			✓	
5	Сцепление	<ul style="list-style-type: none"> <li>Проверить работу.</li> <li>Отрегулировать.</li> </ul>	✓	✓	✓	✓	✓	✓

# ПЕРИОДИЧЕСКОЕ ТЕХНИЧЕСКОЕ ОБСЛУЖИВАНИЕ И МЕЛКИЙ РЕМОНТ

№	КОМПОНЕНТ	ПРОВЕРКА ИЛИ РАБОТА ПО ТЕХНИЧЕСКОМУ ОБСЛУЖИВАНИЮ	ПОКАЗАНИЯ СЧЕТЧИКА ПРОБЕГА					ЕЖЕГОДНАЯ ПРОВЕРКА
			1000 км	10000 км	20000 км	30000 км	40000 км	
6 *	Передний тормоз	<ul style="list-style-type: none"> <li>Проверить работу, уровень жидкости и транспортное средство на наличие утечек жидкости.</li> <li>Отрегулировать свободный ход рычага тормоза.</li> </ul>	✓	✓	✓	✓	✓	✓
		<ul style="list-style-type: none"> <li>Заменить тормозные колодки.</li> </ul>			Всякий раз, когда износились до предела			
7 *	Задний тормоз	<ul style="list-style-type: none"> <li>Проверить работу, уровень жидкости и транспортное средство на наличие утечек жидкости.</li> </ul>	✓	✓	✓	✓	✓	✓
		<ul style="list-style-type: none"> <li>Заменить тормозные колодки.</li> </ul>			Всякий раз, когда износились до предела			
8 *	Тормозные шланги	<ul style="list-style-type: none"> <li>Проверить на наличие трещин и повреждений.</li> </ul>		✓	✓	✓	✓	✓
		<ul style="list-style-type: none"> <li>Заменить.</li> </ul>			Каждые 4 года			
9 *	Колеса	<ul style="list-style-type: none"> <li>Проверить на износ, натяг спиц и наличие повреждений.</li> <li>Натянуть спицы, если необходимо.</li> </ul>		✓	✓	✓	✓	✓
		<ul style="list-style-type: none"> <li>Проверить глубину рисунка протектора и наличие повреждений.</li> <li>В случае необходимости заменить.</li> <li>Проверить давление воздуха.</li> <li>Исправить, если необходимо.</li> </ul>		✓	✓	✓	✓	✓
11 *	Подшипники колес	<ul style="list-style-type: none"> <li>Проверить подшипник на наличие большого зазора или повреждения.</li> </ul>		✓	✓	✓	✓	✓
		<ul style="list-style-type: none"> <li>Проверить работу и люфт.</li> </ul>		✓	✓	✓	✓	✓
12 *	Маятник							

# ПЕРИОДИЧЕСКОЕ ТЕХНИЧЕСКОЕ ОБСЛУЖИВАНИЕ И МЕЛКИЙ РЕМОНТ

№	КОМПОНЕНТ	ПРОВЕРКА ИЛИ РАБОТА ПО ТЕХНИЧЕСКОМУ ОБСЛУЖИВАНИЮ	ПОКАЗАНИЯ СЧЕТЧИКА ПРОБЕГА					ЕЖЕГОДНАЯ ПРОВЕРКА	
			1000 км	10000 км	20000 км	30000 км	40000 км		
13	Приводная цепь	<ul style="list-style-type: none"> <li>Проверить провисание, выравнивание и состояние цепи.</li> <li>Отрегулировать и полностью смазать цепь специальной смазкой для цепей и кольцевых уплотнений.</li> </ul>							
14	* Рулевые подшипники	<ul style="list-style-type: none"> <li>Проверить люфт подшипника и рулевое управление на неровность.</li> <li>Смазать смазкой на основе литиевого мыла.</li> </ul>	√	√	√	√	√	√	√
15	* Крепления ходовой части	<ul style="list-style-type: none"> <li>Убедитесь, что все гайки, болты и винты надежно затянуты.</li> </ul>		√	√	√	√	√	√
16	Поворотный шкворень рычага тормоза	<ul style="list-style-type: none"> <li>Смазать силиконовой смазкой.</li> </ul>		√	√	√	√	√	√
17	Поворотный шкворень педали тормоза	<ul style="list-style-type: none"> <li>Смазать смазкой на основе литиевого мыла.</li> </ul>		√	√	√	√	√	√
18	Поворотный шкворень рычага выключения сцепления	<ul style="list-style-type: none"> <li>Смазать смазкой на основе литиевого мыла.</li> </ul>		√	√	√	√	√	√
19	Поворотный шкворень педали переключения передач	<ul style="list-style-type: none"> <li>Смазать смазкой на основе литиевого мыла.</li> </ul>		√	√	√	√	√	√

# ПЕРИОДИЧЕСКОЕ ТЕХНИЧЕСКОЕ ОБСЛУЖИВАНИЕ И МЕЛКИЙ РЕМОНТ

№	КОМПОНЕНТ	ПРОВЕРКА ИЛИ РАБОТА ПО ТЕХНИЧЕСКОМУ ОБСЛУЖИВАНИЮ	ПОКАЗАНИЯ СЧЕТЧИКА ПРОБЕГА					ЕЖЕГОДНАЯ ПРОВЕРКА
			1000 км	10000 км	20000 км	30000 км	40000 км	
20	Опорная стойка	<ul style="list-style-type: none"> <li>• Проверить работу.</li> <li>• Смазать.</li> </ul>		✓	✓	✓	✓	✓
21 *	Переключатель опорной стойки	<ul style="list-style-type: none"> <li>• Проверить работу.</li> </ul>	✓	✓	✓	✓	✓	✓
22 *	Передняя вилка	<ul style="list-style-type: none"> <li>• Проверить работу и на утечки масла.</li> </ul>		✓	✓	✓	✓	
23 *	Блок амортизатора	<ul style="list-style-type: none"> <li>• Проверить работу и амортизатор на утечки масла.</li> </ul>		✓	✓	✓	✓	
24 *	Точки вращения заднего рычага подвесного реле и соединительного рычага	<ul style="list-style-type: none"> <li>• Проверить работу.</li> </ul>		✓	✓	✓	✓	
25	Моторное масло	<ul style="list-style-type: none"> <li>• Заменить.</li> <li>• Проверить уровень масла и транспортное средство на наличие утечек масла.</li> </ul>	✓				Каждые 5000 км	✓
26	Сменный элемент масляного фильтра двигателя	<ul style="list-style-type: none"> <li>• Заменить.</li> </ul>	✓	✓	✓	✓	✓	✓
27 *	Система охлаждения	<ul style="list-style-type: none"> <li>• Проверить уровень охлаждающей жидкости и транспортное средство на наличие утечек охлаждающей жидкости.</li> </ul>		✓	✓	✓	✓	✓
		<ul style="list-style-type: none"> <li>• Заменить.</li> </ul>					Каждые 3 года	

# ПЕРИОДИЧЕСКОЕ ТЕХНИЧЕСКОЕ ОБСЛУЖИВАНИЕ И МЕЛКИЙ РЕМОНТ

№	КОМПОНЕНТ	ПРОВЕРКА ИЛИ РАБОТА ПО ТЕХНИЧЕСКОМУ ОБСЛУЖИВАНИЮ	ПОКАЗАНИЯ СЧЕТЧИКА ПРОБЕГА					ЕЖЕГОДНАЯ ПРОВЕРКА
			1000 км	10000 км	20000 км	30000 км	40000 км	
28 *	Переключатели переднего и заднего тормозов	<ul style="list-style-type: none"> <li>Проверить работу.</li> </ul>	√	√	√	√	√	√
29	Движущиеся детали и тросы	<ul style="list-style-type: none"> <li>Смазать.</li> </ul>		√	√	√	√	√
30 *	Корпус и трос ручки газа	<ul style="list-style-type: none"> <li>Проверить работу и свободный ход.</li> <li>Отрегулировать свободный ход троса дроссельной заслонки, если необходимо.</li> <li>Смазать корпус и трос ручки газа.</li> </ul>		√	√	√	√	√
31 *	Система впуска воздуха	<ul style="list-style-type: none"> <li>Проверить воздушный отсечный клапан, пластичный клапан и шланг на наличие повреждений.</li> <li>Заменить любые поврежденные детали, если необходимо.</li> </ul>		√	√	√	√	√
32 *	Система EXUP	<ul style="list-style-type: none"> <li>Проверить работу, свободный ход троса и положение шкива.</li> </ul>	√		√		√	√
33 *	Фонари, сигналы, переключатели	<ul style="list-style-type: none"> <li>Проверить работу.</li> <li>Отрегулировать свет фары.</li> </ul>	√	√	√	√	√	√

ХАУ18670

## ПРИМЕЧАНИЕ:

- Воздушный фильтр требует более частого обслуживания, если вы осуществляете поездки в чрезвычайно влажных или пыльных местах.
- Обслуживание гидравлического тормоза
  - Регулярно проверяйте и, если необходимо, поддерживайте уровень тормозной жидкости.
  - Каждые два года замените внутренние компоненты главных цилиндров и суппортов тормозов и тормозную жидкость.

## **ПЕРИОДИЧЕСКОЕ ТЕХНИЧЕСКОЕ ОБСЛУЖИВАНИЕ И МЕЛКИЙ РЕМОНТ**

---

---

- Каждые четыре года и при наличии трещин или поврежденных заменяйте тормозные шланги.
-

# ПЕРИОДИЧЕСКОЕ ТЕХНИЧЕСКОЕ ОБСЛУЖИВАНИЕ И МЕЛКИЙ РЕМОНТ

ХАУ1871

## Удаление и установка панелей

Для выполнения некоторых работ технического обслуживания, описанных в этой главе, необходимо удалить показанные панели. Всякий раз при необходимости удаления и установки панели см. этот раздел.

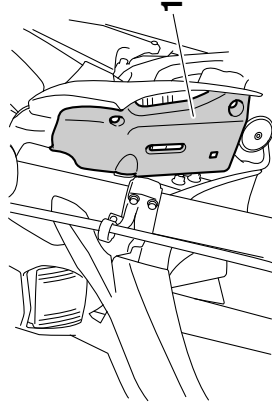

1. Панель С

2. Удалите болты и манжеты.

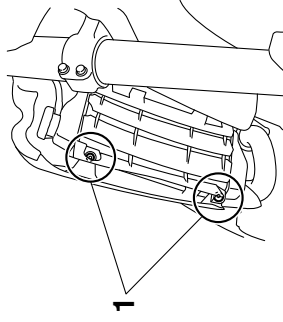

1. Болт

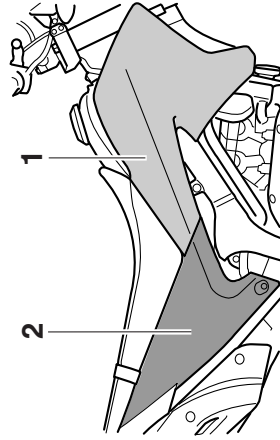

1. Панель А

2. Панель В

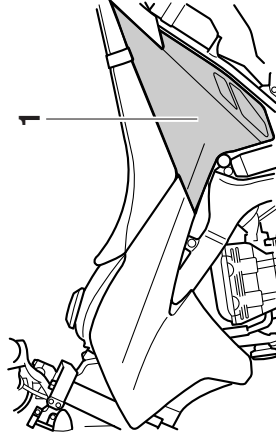

1. Панель D

1. Болт

2. Панель А

ХАУ45131

3. Потяните за переднюю часть этой панели, а затем вытяните ее полностью.

## Панель А

Чтобы удалить панель

1. Снимите сиденье. (См. стр. 3-13.)

Чтобы установить панель

1. Поместите панель в исходное положение и затем установите манжеты и болты.

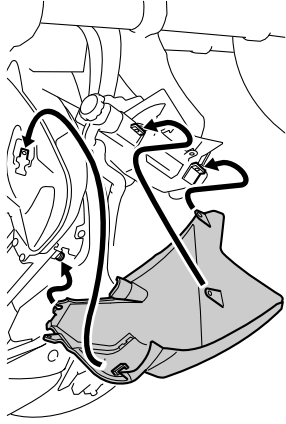

2. Установите сиденье.

## Панель В

Чтобы удалить панель

1. Снимите сиденье. (См. стр. 3-13.)
2. Удалите болт и затем уберите панель, как показано.

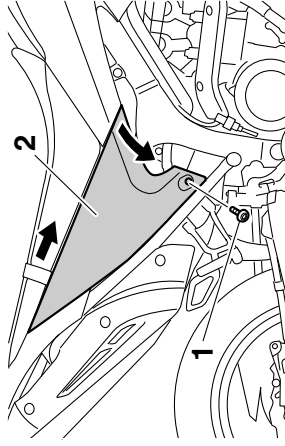

1. Болт
2. Панель В

Чтобы установить панель

1. Поместите панель в исходное положение и затем установите болт.

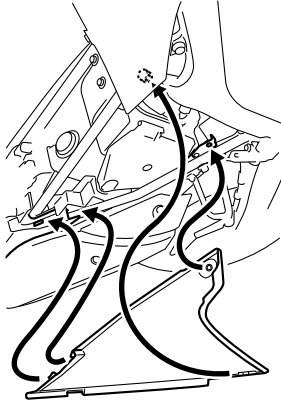

2. Установите сиденье.

## Панель С

Чтобы удалить панель

1. Удалите болты.

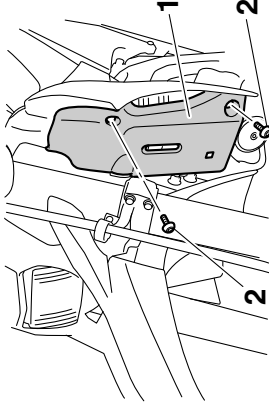

1. Панель С
2. Болт

2. Немного приподнимите нижнюю часть панели и затем снимите эту панель, вытягивая ее вперед.

Чтобы установить панель

- Поместите панель в исходное положение и затем установите болты.

Чтобы установить панель

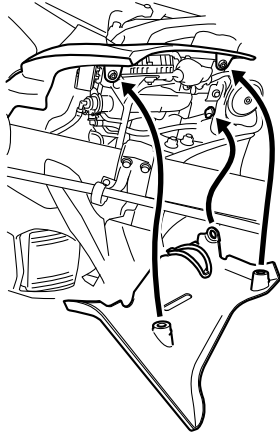

1. Поместите панель в исходное положение и затем установите шайбу и болт.

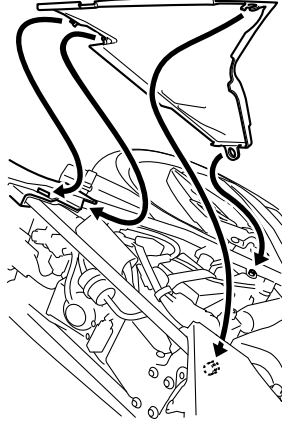

## Панель D

Чтобы удалить панель

1. Снимите сиденье. (См. стр. 3-13.)
2. Удалите болт и шайбу, а затем уберите панель, как показано.

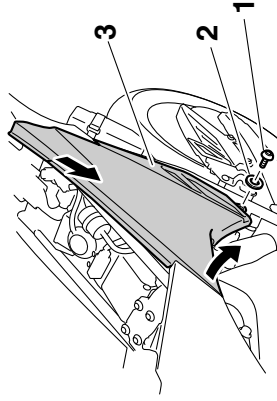

1. Болт
2. Шайба
3. Панель D

XAU19621

## Проверка свечи зажигания

Свеча зажигания является важным компонентом двигателя, который должен периодически проверяться, желательнее дилером фирмы Yamaha. Поскольку нагрев и отложения приводят к тому, что любая свеча зажигания подвержена эрозии, ее необходимо вынимать и проверять в соответствии с картой периодического технического обслуживания и смазки. Кроме того, состояние свечи зажигания может показать состояние двигателя.

Фарфоровый изолятор вокруг центрального электрода свечи зажигания должен иметь желто-коричневый цвет (идеальный цвет при нормальной эксплуатации транспортного средства). Если свеча

зажигания имеет заметно отличный цвет, то двигатель может работать неправильно. Не пытайтесь самостоятельно диагностировать неисправности такого рода. Вместо этого необходимо, чтобы дилер фирмы Yamaha проверил данное транспортное средство.

Если на свече зажигания есть признаки электродной эрозии и чрезмерного нагара или других отложений, то она должна быть заменена.

**Рекомендуемая свеча зажигания:**  
NGK/CR9EK

До установки свечи зажигания необходимо измерить зазор между электродами свечи с помощью калибра для измерения толщины проводов и, если необходимо, отрегулировать его до указанного в спецификации значения.

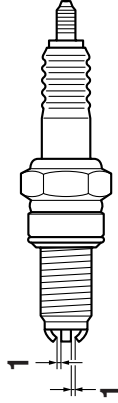

1. Искровой зазор свечи зажигания

**Искровой зазор свечи зажигания:**

0.6–0.7 мм

Очистить поверхность уплотнительного кольца свечи зажигания и ее сопрягаемую поверхность, а затем убрать какую-либо грязь с резьбы свечи зажигания.

**Крутящий момент затяжки:**

Свеча зажигания:  
13 Нм (1.3 м·кгс)

ХАУ045140

## Моторное масло и сменный элемент масляного фильтра

Проверяйте уровень моторного масла перед каждой поездкой. Кроме того, замена масла и сменного элемента масляного фильтра должна проводиться с периодичностью, указанной в карте периодического технического обслуживания и смазки.

## Чтобы проверить уровень моторного масла

1. Установите транспортное средство на ровной поверхности и держите его в вертикальном положении.

## ПРИМЕЧАНИЕ:

При проверке уровня масла транспортное средство должно находиться строго в вертикальном положении. Небольшой наклон в сторону может привести к неправильным показаниям.

2. Включите двигатель, прогрейте его в течение нескольких минут, а затем выключите.
3. Подождите несколько минут до тех пор, пока масло не осядет, и затем проверьте уровень масла с помощью проверочного окошка, расположенного в нижней правой части картера двигателя.

## ПРИМЕЧАНИЕ:

Уровень моторного масла должен находиться между отметками минимального и максимального уровня.

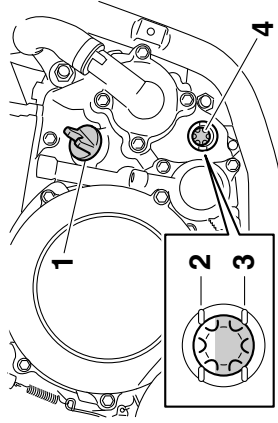

1. Крышка маслозаправочного отверстия двигателя
2. Максимальный уровень
3. Минимальный уровень
4. Окошко для проверки уровня моторного масла
4. Если уровень моторного масла ниже отметки минимального уровня, добавьте достаточное количество масла рекомендованного типа, чтобы поднять уровень моторного масла до правильного значения.

Для замены моторного масла (с заменой или без замены сменного элемента масляного фильтра)

1. Установите транспортное средство на ровную поверхность.
2. Включите двигатель, прогрейте его в течение нескольких минут, а затем выключите.
3. Поставьте под двигатель масляный поддон для сбора отработанного масла.
4. Удалите крышку маслозаправочного отверстия и болт слива моторного масла и слейте масло из картера.

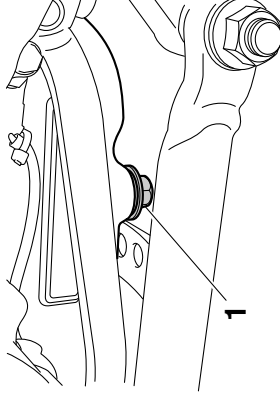

1. Болт слива моторного масла

## ПРИМЕЧАНИЕ:

Проверьте шайбу на наличие повреждений и замените ее, если необходимо.

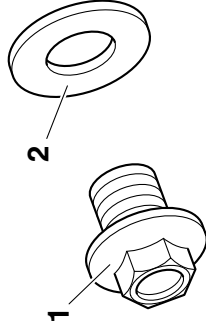

1. Болт слива моторного масла
2. Шайба

## ПРИМЕЧАНИЕ:

Если вы не собираетесь заменить сменный элемент масляного фильтра, пропустите пункты 5–7.

5. Удалите крышку сменного элемента масляного фильтра, удалив болты.

9. Добавьте указанное количество рекомендуемого моторного масла и затем установите и затяните крышку маслозаправочного отверстия.

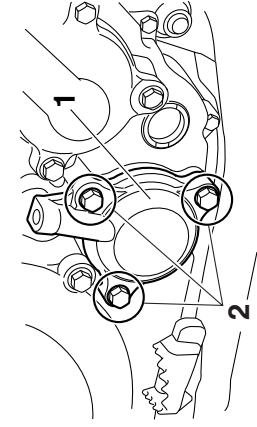

1. Крышка сменного элемента масляного фильтра
2. Болт крышки сменного элемента масляного фильтра

6. Удалите и замените сменный элемент масляного фильтра и уплотнительные кольца.

## ПРИМЕЧАНИЕ:

Убедитесь в том, что уплотнительные кольца правильно размещены.

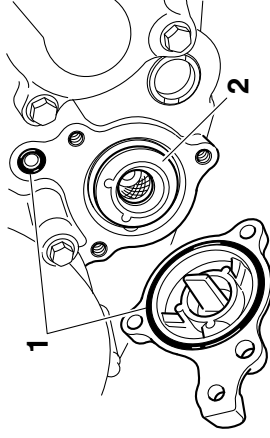

1. Уплотнительное кольцо
  2. Сменный элемент масляного фильтра
7. Установите крышку сменного элемента масляного фильтра, установив болты и затем затянув их с указанным крутящим моментом.

## Крутящий момент затяжки:

Болт крышки сменного элемента масляного фильтра:  
10 Нм (1,0 м·кгс)

8. Установите на место болт слива моторного масла и затяните его с указанным крутящим моментом.

## Крутящий момент затяжки:

Болт слива моторного масла:  
20 Нм (2,0 м·кгс)

## Рекомендуемое масло:

См. стр. 8-1.

## Количество масла:

Без замены сменного элемента масляного фильтра:  
1,30 л

С заменой сменного элемента масляного фильтра:  
1,40 л

## ПРИМЕЧАНИЕ:

После охлаждения двигателя и системы выпуска отработанных газов необходимо удалить пролитое на какие-либо детали масло.

## ВНИМАНИЕ:

- Чтобы не допустить проскальзывания сцепления (поскольку моторное масло также смазывает сцепление), нельзя добавлять в него каких-либо химических добавок. Нельзя использовать масло с дизельной

ХСА11620

спецификацией “CD” или масла с более высоким качеством, чем указанное масло. Кроме того, нельзя использовать масла, маркированные как “ENERGY CONSERVING II” (энергосберегающее II) или с более высоким номером.

- Следите за тем, чтобы в картер двигателя не попали посторонние предметы.

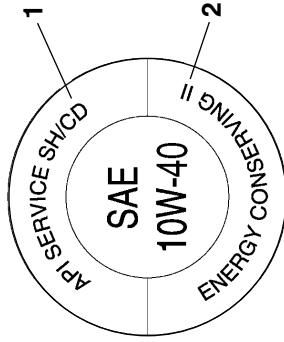

1. Спецификация “CD”
2. “ENERGY CONSERVING II” (энергосберегающее II)

10. Включите двигатель и дайте ему поработать несколько минут на холостых оборотах, проверяя его на отсутствие утечки масла. Если есть

утечка масла, то немедленно выключите двигатель и определите причину этой утечки.

11. Выключите двигатель и затем проверьте уровень масла и подправьте его, если необходимо.

ХСА11230

### ВНИМАНИЕ:

После замены моторного масла необходимо проверить давление масла, как описано ниже.

- Удалите болт слива.
- Запустите двигатель и поддержите его на холостом ходу до тех пор, пока масло не выльется. Если после одной минуты работы на холостом ходу масло не вытекает, то немедленно выключите двигатель, чтобы он не заклинил. Если это произошло, то необходимо, чтобы дилер фирмы Yamaha починил данное транспортное средство.
- После проверки давления масла затяните болт слива с указанным крутящим моментом.

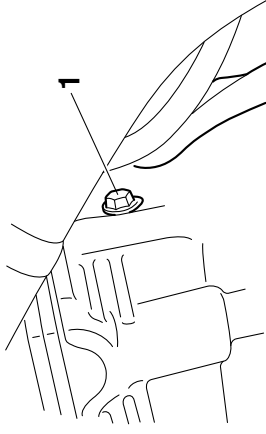

1. Болт слива

### Крутящий момент затяжки:

Болт слива:  
10 Нм (1.0 м·кгс)

XAU.20070

## Охлаждающая жидкость

Проверяйте уровень охлаждающей жидкости перед каждой поездкой. Кроме того, охлаждающая жидкость должна меняться с периодичностью, указанной в карте периодического технического обслуживания и смазки.

XAU.20252

## Чтобы проверить уровень охлаждающей жидкости

1. Установите транспортное средство на ровной поверхности и держите его в вертикальном положении.

## ПРИМЕЧАНИЕ:

- Уровень охлаждающей жидкости должен проверяться при холодном двигателе, поскольку уровень меняется с температурой двигателя.
  - При проверке уровня охлаждающей жидкости транспортное средство должно находиться строго в вертикальном положении. Небольшой наклон в сторону может привести к неправильным показаниям.
2. Проверьте уровень охлаждающей жидкости в бачке охлаждающей жидкости.

## ПРИМЕЧАНИЕ:

Уровень охлаждающей жидкости должен находиться между отметками минимального и максимального уровня.

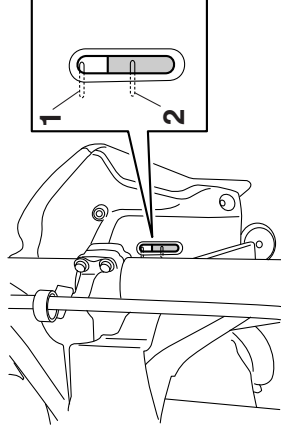

1. Максимальный уровень
2. Минимальный уровень

3. Если уровень охлаждающей жидкости совпадает с отметкой минимального уровня или ниже ее, то удалите панель С (См. стр. 6-8), удалите крышку бачка, добавьте охлаждающую жидкость до отметки максимального уровня, а затем установите крышку бачка и панель.

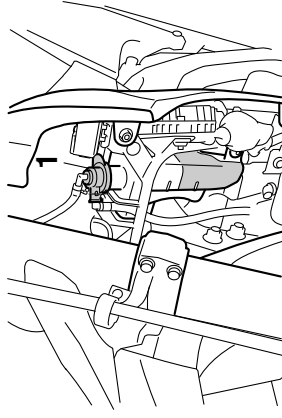

1. Крышка бачка охлаждающей жидкости

**Емкость бачка охлаждающей жидкости (до отметки максимального уровня):**  
0,25 л

XCA.00471

## ВНИМАНИЕ:

- Если нет охлаждающей жидкости, то вместо нее можно использовать дистиллированную или мягкую водопроводную воду. Не используйте жесткую или соленую воду, поскольку она вредна для двигателя.
- Если вместо охлаждающей жидкости была использована вода, то нужно как можно скорее заменить ее охлаждающей жидкостью, иначе

система охлаждения не будет защищена от замораживания и коррозии.

- Если к охлаждающей жидкости была добавлена вода, то необходимо, чтобы как можно скорее дилер фирмы Yamaha проверил содержание антифриза в охлаждающей жидкости, иначе будет уменьшена эффективность охлаждающей жидкости.

XWA10380

## **⚠ ОСТОРОЖНО**

Никогда не пытайтесь снимать крышку радиатора, когда двигатель горячий.

## 6

### ПРИМЕЧАНИЕ:

- Вентилятор радиатора автоматически включается и выключается в соответствии с температурой охлаждающей жидкости в радиаторе.
- Если двигатель перегревается, то см. дальнейшие инструкции на стр. 6-44.

XAL04512

### Для смены охлаждающей жидкости

1. Поместите транспортное средство на ровную поверхность и дайте двигателю остыть, если необходимо.

2. Положите контейнер под двигатель для сбора использованной охлаждающей жидкости.

3. Удалите стопорный болт крышки радиатора и крышку радиатора.

XWA10380

## **⚠ ОСТОРОЖНО**

Никогда не пытайтесь снимать крышку радиатора, когда двигатель горячий.

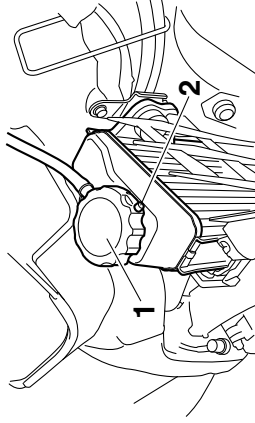

1. Крышка радиатора
  2. Стопорный болт крышки радиатора
4. Удалите бачок охлаждающей жидкости, удалив болты.

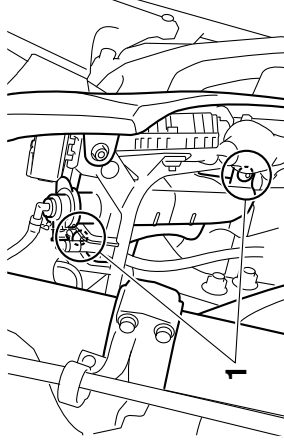

1. Болт
5. Удалите крышку бачка охлаждающей жидкости.

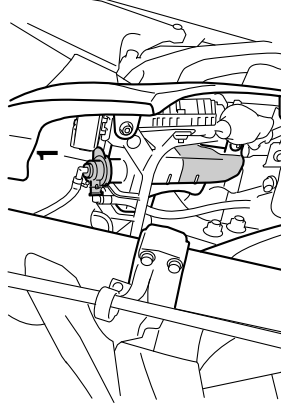

1. Крышка бачка охлаждающей жидкости
6. Вылейте охлаждающую жидкость из бачка охлаждающей жидкости, перевернув его вверх дном.
  7. Установите бачок охлаждающей жидкости, разместив его в исходном положении, и затем установите болты.

8. Удалите болт слива охлаждающей жидкости для слива охлаждающей жидкости из системы охлаждения.

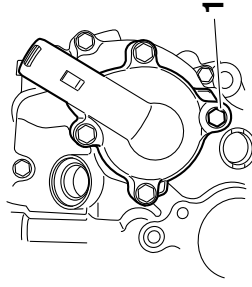

1. Болт слива охлаждающей жидкости
9. После того, как охлаждающая жидкость полностью слита, необходимо полностью промыть систему охлаждения чистой водопроводной водой.
10. Установите на место болт слива охлаждающей жидкости и затяните его с указанным крутящим моментом.

## **ПРИМЕЧАНИЕ:**

Проверьте шайбу на наличие повреждений и замените ее, если необходимо.

## **Крутящий момент затяжки:**

Болт слива охлаждающей жидкости:  
10 Нм (1.0 м·кгс)

11. Налейте указанное количество рекомендуемой охлаждающей жидкости в радиатор и бачок.

## **Соотношение антифриза/воды в смеси:**

1:1

## **Рекомендуемый антифриз:**

Высококачественный антифриз на основе этиленгликоля, содержащий ингибиторы коррозии, для двигателей с блоком цилиндров из алюминиевого сплава

## **Количество охлаждающей жидкости:**

Емкость радиатора (включая все пути):

0.90 л

Емкость бачка охлаждающей жидкости (до отметки максимального уровня):

0.25 л

XSA 10471

## **ВНИМАНИЕ:**

- Если нет охлаждающей жидкости, то вместо нее можно использовать дистиллированную или мягкую водопроводную воду. Не используйте жесткую или соленую воду, поскольку она вредна для двигателя.
  - Если вместо охлаждающей жидкости была использована вода, то нужно как можно скорее заменить ее охлаждающей жидкостью, иначе система охлаждения не будет защищена от замораживания и коррозии.
  - Если к охлаждающей жидкости была добавлена вода, то необходимо, чтобы как можно скорее дилер фирмы Yamaha проверил содержание антифриза в охлаждающей жидкости, иначе будет уменьшена эффективность охлаждающей жидкости.
12. Установите крышку бачка охлаждающей жидкости.
  13. Установите крышку радиатора.
  14. Включите двигатель, позвольте ему поработать на холостом ходу в течение нескольких минут, а затем выключите.

15. Удалите крышку радиатора, чтобы проверить уровень охлаждающей жидкости в радиаторе. Если необходимо, добавляйте охлаждающую жидкость до тех пор, пока она не достигнет верха радиатора, а затем верните крышку радиатора на ее место и установите ее стопорный болт.

16. Проверьте уровень охлаждающей жидкости в бачке. Если необходимо, снимите крышку бачка охлаждающей жидкости, добавьте охлаждающую жидкость до отметки максимального уровня и затем верните крышку бачка на ее место.

17. Запустите двигатель и затем проверьте транспортное средство на наличие утечки охлаждающей жидкости. Если происходит утечка охлаждающей жидкости, то необходимо, чтобы дилер фирмы Yamaha проверил систему охлаждения.

XAU44321

## Очистка сменного элемента и пророчного шланга воздушного фильтра

Сменный элемент воздушного фильтра должен очищаться с периодичностью, указанной в карте периодического технического обслуживания и смазки. Очищайте сменный элемент воздушного фильтра чаще, если вы осуществляете поездки в очень влажных или пыльных местах. Вдобавок, проверочный шланг воздушного фильтра должен часто проверяться и очищаться, если необходимо.

## Для очистки сменного элемента воздушного фильтра

1. Снимите панель В. (См. стр. 6-8.)
2. Откройте крышку корпуса воздушного фильтра, удалив винт и вытянув крышку корпуса, как показано.

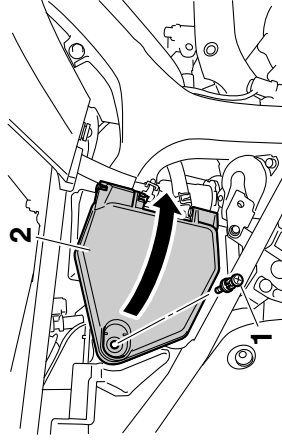

1. Винт
2. Крышка корпуса воздушного фильтра
3. Опцетите удерживающий зажим и затем вытащите сменный элемент воздушного фильтра.

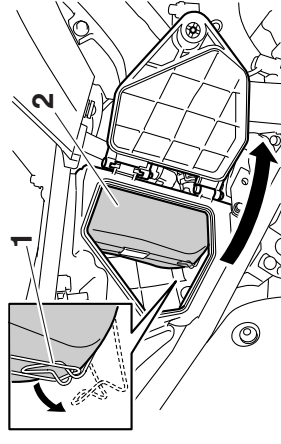

1. Удерживающий зажим
2. Сменный элемент воздушного фильтра

# ПЕРИОДИЧЕСКОЕ ТЕХНИЧЕСКОЕ ОБСЛУЖИВАНИЕ И МЕЛКИЙ РЕМОНТ

4. Удалите губчатый материал из корпуса сменного элемента воздушного фильтра, очистите его с помощью растворителя и затем выжмите остатки растворителя.

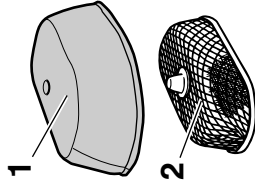

1. Губчатый материал
2. Корпус сменного элемента воздушного фильтра

5. Нанесите масло рекомендуемого типа на всю поверхность губчатого материала, а затем выжмите излишек масла.

## ПРИМЕЧАНИЕ:

Губчатый материал должен быть влажным, но не настолько, чтобы с него капало.

### Рекомендуемое масло:

Пенное масло для воздушных фильтров фирмы Yamaha или другое качественное пенное масло для воздушных фильтров

6. Натяните губчатый материал над корпусом сменного элемента воздушного фильтра.
7. Вставьте сменный элемент воздушного фильтра в корпус воздушного фильтра.

XSA10480

## ВНИМАНИЕ:

- Убедитесь в том, что сменный элемент воздушного фильтра правильно вошел в корпус воздушного фильтра.
- Никогда нельзя заводить двигатель без установленного сменного элемента воздушного фильтра, иначе это может привести к

чрезмерному износу поршня (поршней) и/или цилиндра (цилиндров).

8. Установите фиксирующий зажим в его исходное положение.
9. Закройте крышку корпуса воздушного фильтра и затем установите винт.
10. Установите панель.

## Для очистки проверочного шланга воздушного фильтра

1. Проверьте шланг в нижней части корпуса воздушного фильтра на наличие накопленной грязи или воды.

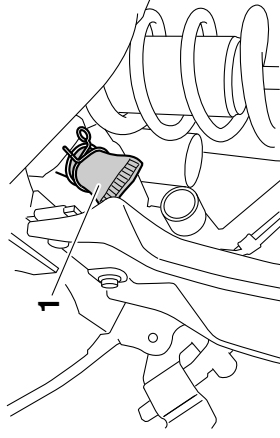

1. Проверочный шланг воздушного фильтра
2. Если есть видимые признаки наличия грязи или воды, удалите шланг, очистите его и затем установите его обратно.

XAU4521

## Регулировка частоты вращения двигателя на холостом ходу

Частота вращения двигателя на холостом ходу должна проверяться и, если необходимо, корректироваться, как изложено ниже.

### ПРИМЕЧАНИЕ:

Для осуществления такой корректировки необходим диагностический тахометр.

1. Прикрепите тахометр к выводу свечи зажигания.
2. Проверьте частоту вращения двигателя на холостом ходу и, если необходимо, отрегулируйте ее до значения, указанного в спецификации, поворачивая регулировочный винт холостого хода. Для увеличения частоты вращения двигателя на холостом ходу поверните этот винт в направлении (а). Для уменьшения частоты вращения двигателя на холостом ходу поверните этот винт в направлении (б).

XAU21382

## Проверка свободного хода троса дроссельной заслонки



1. Регулировочный винт холостого хода

**Частота вращения двигателя на холостом ходу:**  
1450–1650 об/мин

### ПРИМЕЧАНИЕ:

Если указанная частота вращения на холостом ходу не может быть достигнута, как описано выше, то предоставьте дилеру фирмы Yamaha возможность осуществить эту регулировку.

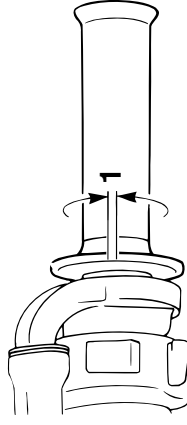

1. Свободный ход троса дроссельной заслонки  
Свободный ход троса дроссельной заслонки должен составлять 3.0–5.0 мм на ручке газа. Периодически проверяйте свободный ход троса дроссельной заслонки и, если необходимо, предоставьте транспортное средство дилеру фирмы Yamaha для его регулировки.

XAU21401

## Клапанный зазор

Клапанный зазор изменяется в процессе эксплуатации, что приводит к неправильному соотношению компонентов топливовоздушной смеси и/или шуму при работе двигателя. Во избежание этого клапанный зазор должен регулироваться дилером фирмы Yamaha с периодичностью, указанной в карте периодического технического обслуживания и смазки.

XAU21640

## Шины

Для максимизации характеристик, срока службы и безопасности работы мотоцикла необходимо отметить следующие моменты, касающиеся указанных шин.

### Давление воздуха в шинах

Давление воздуха в шинах должно проверяться и, если необходимо, подправляться перед каждой поездкой.

XVA10500

## ОСТОРОЖНО

- Давление воздуха в шинах должно проверяться и подправляться при холодных шинах (т.е. когда температура шин равна температуре окружающего воздуха).
- Давление воздуха в шинах должно подправляться в соответствии со скоростью поездки и полным весом водителя, пассажира, груза и аксессуаров, одобренных для этой модели.

Давление воздуха в шинах (измеренное при холодных шинах):  
0–90 км/ч:

Передняя:

200 кПа (29 psi) (2.00 кгс/см<sup>2</sup>)

Задняя:

200 кПа (29 psi) (2.00 кгс/см<sup>2</sup>)

90–185 км/ч:

Передняя:

200 кПа (29 psi) (2.00 кгс/см<sup>2</sup>)

Задняя:

225 кПа (33 psi) (2.25 кгс/см<sup>2</sup>)

Максимальная нагрузка\*:

185 кг

\* Полный вес водителя, пассажира, груза и аксессуаров

XVA11020

## ОСТОРОЖНО

Поскольку нагрузка очень серьезно влияет на управление, торможение, характеристики работы и безопасности мотоцикла, необходимо иметь в виду следующие меры предосторожности.

- НИКОГДА НЕ ПЕРЕГРУЖАЙТЕ МОТОЦИКЛ! Езда на перегруженном мотоцикле может привести к повреждению шин, потере управления или тяжелым травмам. Необходимо, чтобы полный вес водителя, пассажира,

# ПЕРИОДИЧЕСКОЕ ТЕХНИЧЕСКОЕ ОБСЛУЖИВАНИЕ И МЕЛКИЙ РЕМОНТ

груза и аксессуаров не превышал указанную максимальную нагрузку для данного транспортного средства.

- Нельзя возить с собой плохо упакованные вещи, которые могут сместиться в ходе поездки.
- Надежно запакуйте наиболее тяжелые вещи поближе к центру мотоцикла и распределите вес равномерно по обеим сторонам.
- Отрегулируйте подвеску и давление воздуха в шинах в соответствии с нагрузкой.
- Проверяйте состояние шин и давление воздуха перед каждой поездкой.

## Проверка шин

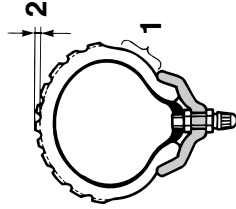

1. Боковая стенка шины
2. Глубина рисунка протектора шины

Шины должны проверяться перед каждой поездкой. Если центральная глубина рисунка протектора достигает указанного предела, если шина имеет в себе фрагменты гвоздей или стекол или если в боковой стенке есть трещины, то необходимо, чтобы дилер фирмы Yamaha немедленно заменил эту шину.

Минимальная глубина рисунка протектора шины (передней и задней):  
1,6 мм

## ПРИМЕЧАНИЕ:

Пределы глубины рисунка протектора шины могут отличаться в разных странах. Всегда соблюдайте местные нормативы.

- После всесторонних испытаний для данной модели фирмой Yamaha Motor Co., Ltd. были одобрены только перечисленные ниже шины.

### Передняя шина:

Размер:  
110/70R17M/C 54H  
Производитель/модель:  
BRIDGESTONE/BT090F RADIAL  
G

### Задняя шина:

Размер:  
140/70R17M/C 66H  
Производитель/модель:  
BRIDGESTONE/BT090R RADIAL  
G

XWA10570

## ! ОСТОРОЖНО

- Для замены чрезмерно изношенных шин предоставляете транспортное средство дилеру фирмы Yamaha. Кроме того, что это незаконно, эксплуатация мотоцикла с чрезмерно изношенными шинами уменьшает устойчивость при движении и может привести к потере управления.
- Замена всех деталей, связанных с колесами и тормозом, включая шины, должна быть оставлена

## Информация о шине

Этот мотоцикл оборудован камерными шинами.

XWA10460

## ! ОСТОРОЖНО

- Передняя и задняя шины должны быть одного и того же производителя и одной и той же конструкции, иначе не могут быть гарантированы характеристики управляемости данного транспортного средства.

дилеру фирмы Yamaha, который имеет необходимые

- Не рекомендуется заклеивать проколотую камеру. Если этого нельзя избежать, то необходимо заклеить камеру очень тщательно и заменить ее как можно быстрее высококачественной камерой.

XAU21940

## Колеса со спицами

Для максимальной характеристик, срока службы и безопасности работы мотоцикла необходимо отметить следующие моменты, касающиеся указанных колес.

- Перед каждой поездкой необходимо проверить обода колес на наличие трещин, изгибов и деформации и спицы на ослабление или повреждение. Если обнаружено какое-либо повреждение, то необходимо, чтобы дилер фирмы Yamaha заменил колесо. Не пытайтесь осуществить даже самый небольшой ремонт колеса. Деформированное или треснувшее колесо должно быть заменено.
- Если заменили либо шину, либо колесо, то необходимо сбалансировать колесо. Несбалансированное колесо может привести к плохим эксплуатационным характеристикам, нежелательным характеристикам управляемости и сокращенным срокам службы шин.
- Для получения оптимальных характеристик шины после замены шины необходимо совершить поездку на средней скорости, поскольку сначала поверхность шины должна быть “обкатана”.

XAU21082

## Регулировка свободного хода рычага выключения сцепления

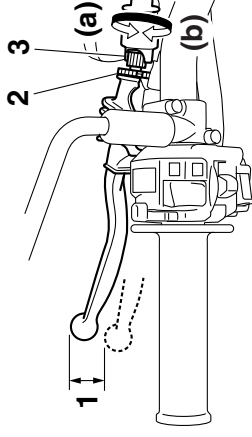

1. Свободный ход рычага выключения сцепления
2. Контргайка (рычаг выключения сцепления)
3. Регулировочный болт (рычаг выключения сцепления)

Свободный ход рычага выключения сцепления должен составлять 10.0–15.0 мм, как показано.

Периодически проверяйте свободный ход рычага выключения сцепления и, если необходимо, регулируйте его, как указано далее.

1. Ослабьте контргайку на рычаге выключения сцепления.
2. Для увеличения свободного хода рычага выключения сцепления поверните болт регулировки

- свободного хода рычага выключения сцепления в направлении (а). Для уменьшения свободного хода рычага выключения сцепления поверните регулировочный болт в направлении (b).
3. Если указанный свободный ход рычага выключения сцепления может быть получен, как описано выше, то затяните контргайку и пропустите оставшиеся процедуры, в ином случае продолжите, как изложено ниже.
4. До упора поверните регулировочный болт в направлении (а) для ослабления троса сцепления.
5. Еще больше ослабьте контргайку, открутив ее в сторону троса сцепления.

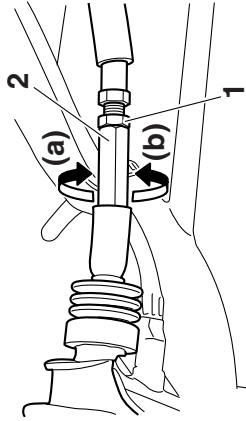

1. Контргайка (трос сцепления)
2. Гайка регулировки свободного хода рычага выключения сцепления (трос сцепления)

6. Для увеличения свободного хода рычага выключения сцепления поверните гайку регулировки свободного хода рычага выключения сцепления в направлении (а). Для уменьшения свободного хода рычага выключения сцепления поверните регулировочную гайку в направлении (b).
7. Затяните обе контргайки.

## Регулировка свободного хода рычага тормоза

ХА112.2093

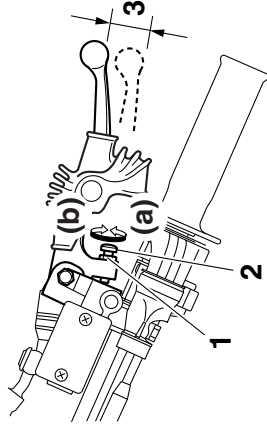

1. Контргайка
2. Винт регулировки свободного хода рычага тормоза
3. Свободный ход рычага тормоза

Свободный ход рычага тормоза должен составлять 5,0–8,0 мм. как показано. Периодически проверяйте свободный ход рычага тормоза и, если необходимо, регулируйте его, как указано далее.

1. Ослабьте контргайку на рычаге тормоза.
2. Для увеличения свободного хода рычага тормоза поверните винт регулировки свободного хода рычага тормоза в направлении (а). Для

- уменьшения свободного хода рычага тормоза поверните регулировочный винт в направлении (b).
3. Затянуть контргайку.

XWA10630

## ⚠ ОСТОРОЖНО

- После регулировки свободного хода рычага тормоза необходимо проверить свободный ход и убедиться в том, что тормоз работает правильно.
- Ощущение мягкости или вязкости на рычаге тормоза может указывать на наличие воздуха в гидравлической системе. Если в гидравлической системе есть воздух, то до эксплуатации этого мотоцикла дилер фирмы Yamaha должен выпустить из этой системы воздух. Воздух в гидравлической системе будет ухудшать тормозные характеристики, что может привести к потере управления и аварии.

XAU12271

## Регулировка переключателя светового сигнала заднего тормоза

загорался раньше, поверните регулировочную гайку в направлении (a).  
Чтобы световой сигнал загорался позже, поверните регулировочную гайку в направлении (b).

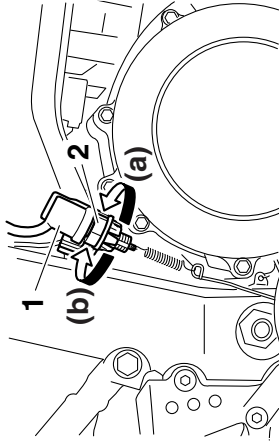

1. Переключатель светового сигнала заднего тормоза
2. Регулировочная гайка

Переключатель светового сигнала заднего тормоза, который активируется педалью тормоза, считается правильно отрегулированным, если световой сигнал тормоза загорается непосредственно перед тем, как начнется торможение. Если необходимо, отрегулируйте переключатель светового сигнала тормоза, как описано ниже.

Поверните регулировочную гайку переключателя света заднего тормоза, удерживая переключатель света заднего тормоза на его месте. Чтобы световой сигнал

ХАU22390

## Проверка передних и задних тормозных колодок

Передние и задние тормозные колодки должны проверяться на наличие износа с периодичностью, указанной в карте периодического технического обслуживания и смазки.

ХАU2430

### Передние тормозные колодки

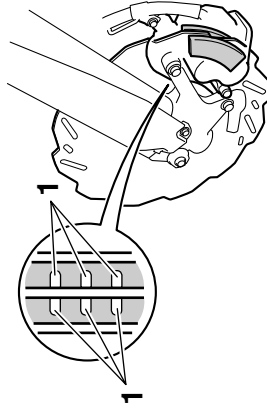

1. Канавка индикатора износа

Каждая передняя тормозная колодка снабжена индикаторными канавками, которые позволяют проверить износ тормозной колодки без демонтажа тормоза. Для проверки износа тормозной колодки необходимо проверить канавки индикаторов износа. Если тормозная колодка износилась до того, что канавки индикаторов износа

почти исчезли, то необходимо, чтобы дилер фирмы Yamaha заменил весь комплект тормозных колодок.

ХАU45300

### Задние тормозные колодки

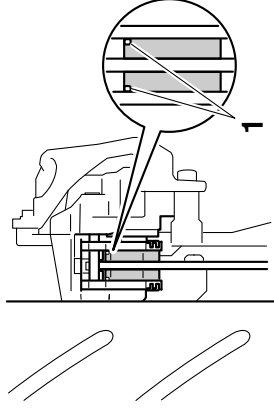

1. Индикатор износа

Каждая задняя тормозная колодка снабжена индикатором износа, который позволяет проверить износ тормозной колодки без демонтажа тормоза. Для проверки износа тормозной колодки необходимо проверить, износилась ли тормозная колодка до индикатора износа. Если тормозная колодка износилась до индикатора, то дилер фирмы Yamaha должен заменить тормозные колодки полным комплектом.

ХАU22580

## Проверка уровня тормозной жидкости

### Передний тормоз

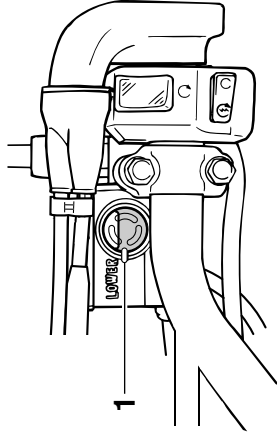

1. Минимальный уровень

### Задний тормоз

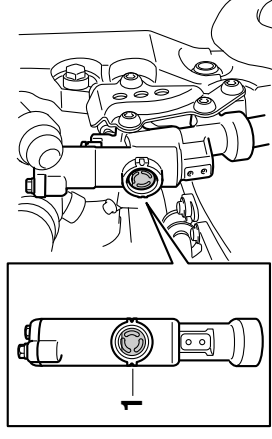

1. Минимальный уровень

Недостаток тормозной жидкости может привести к тому, что воздух попадет в тормозную систему, что в свою очередь может сделать ее неэффективной. До поездки убедитесь в том, что уровень тормозной жидкости выше отметки минимального уровня, и долийте эту жидкость, если необходимо. Низкий уровень тормозной жидкости может указывать на износ тормозных колодок и/или на наличие утечек в тормозной системе. Если уровень тормозной жидкости низок, необходимо проверить тормозные колодки на износ и тормозную систему на наличие утечек.

Соблюдайте эти меры предосторожности:

- При проверке уровня жидкости необходимо, чтобы верхняя часть бачка тормозной жидкости была горизонтальна.
- Используйте тормозную жидкость только рекомендуемого качества, иначе могут портиться резиновые прокладки, приводя к утечкам и плохим характеристикам торможения.

- Заново заполните бачок тормозной жидкостью того же типа. Смешивание жидкостей может привести к вредной химической реакции и плохим тормозным характеристикам.
- При доливке тормозной жидкости не допускайте попадания воды в бачок тормозной жидкости. Наличие воды в тормозной жидкости существенно снижает точку кипения жидкости и может привести к образованию паровой пробки.

- Тормозная жидкость может разъедать окрашенные поверхности или пластмассовые детали. Всегда вытирайте жидкость сразу после того, как она пролилась.

- При износе тормозных колодок уровень тормозной жидкости постепенно снижается. Однако если уровень тормозной жидкости упал внезапно, то необходимо, чтобы дилер фирмы Yamaha определил причину этого явления.

XAU22730

## Замена тормозной жидкости

Необходимо, чтобы дилер фирмы Yamaha заменил тормозную жидкость с периодичностью, указанной в

**ПРИМЕЧАНИИ** после карты периодического технического обслуживания и смазки. Кроме того, необходимо заменить масляные уплотнения главных цилиндров и суппортов, а также тормозные шланги с периодичностью, указанной ниже, или всякий раз, когда они повреждены или протекают.

- Масляные уплотнения: Заменяйте каждые два года.
- Тормозные шланги: Заменяйте каждые четыре года.

**Рекомендуемая тормозная жидкость:**  
DOT 4

XAU2760

## Провисание приводной цепи

Провисание приводной цепи должно проверяться перед каждой поездкой и регулироваться, если необходимо.

XAU2773

## Для проверки провисания приводной цепи

1. Установите мотоцикл на опорную стойку.

### ПРИМЕЧАНИЕ:

При проверке и регулировке провисания приводной цепи на мотоцикле не должно быть какого-либо дополнительного веса.

2. Переключите передачу в нейтральное положение.
3. Прокрутите колесо, толкнув мотоцикл, чтобы получить доступ к наиболее тугой части приводной цепи, и затем измерьте провисание приводной цепи, как показано.

### Провисание приводной цепи:

40,0–50,0 мм

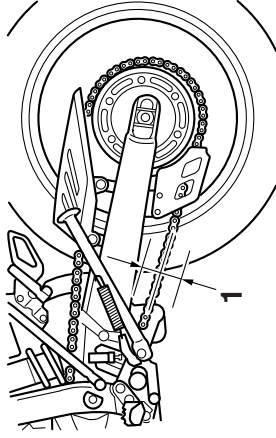

1. Провисание приводной цепи

4. Если провисание приводной цепи неправильное, то необходимо его отрегулировать, как описано далее.

XAU2942

## Для регулировки провисания приводной цепи

1. Ослабьте концевую гайку полуоси и контргайку на каждой стороне маятника.
2. Для натяжения приводной цепи поверните регулировочный болт на каждой стороне маятника в направлении (а). Для ослабления приводной цепи поверните регулировочный болт на каждой стороне маятника в направлении (б) и затем толкните заднее колесо вперед.

### ПРИМЕЧАНИЕ:

Для получения правильного выравнивания колеса необходимо, используя метки совмещения на каждой стороне маятника, позаботиться, чтобы оба съемника цепи находились в одном и том же положении.

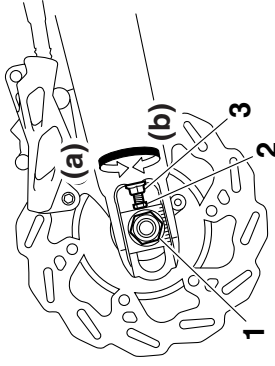

1. Концевая гайка полуоси
2. Болт регулировки провисания приводной цепи
3. Контргайка

XSA10570

### ВНИМАНИЕ:

Неправильное провисание приводной цепи будет создавать дополнительную нагрузку на двигатель и на другие ответственные детали мотоцикла и приводить к проскальзыванию или

поломке цепи. Чтобы не допустить этого, необходимо держать провисание приводной цепи в указанных пределах.

3. Затяните контргайки, а затем затяните концевую гайку полуоси с указанным крутящим моментом.

#### **Крутящий момент затяжки:**

Концевая гайка полуоси:  
125 Нм (12.5 м·кгс)

XSAU23022

## **Очистка и смазка приводной**

### **ЦЕПИ**

Приводная цепь должна очищаться и смазываться с периодичностью, указанной в карте периодического технического обслуживания и смазки, иначе она быстро износится, особенно при эксплуатации в пыльных или влажных областях.

Обслуживать приводную цепь необходимо так, как указано далее.

XSAU6881

#### **ВНИМАНИЕ:**

Приводная цепь должна смазываться после мойки мотоцикла и поездки во время дождя.

1. Очищайте приводную цепь с помощью керосина и мягкой кисточки.

XSAU1120

#### **ВНИМАНИЕ:**

Чтобы не допустить повреждения уплотнительных колец, нельзя очищать приводную цепь парочистителями, высоконапорными промывателями или неподходящими растворителями.

2. Вытереть приводную цепь насухо.
3. Полностью смазать приводную цепь специальной смазкой для цепей и колцевых уплотнений.

XSAU1110

#### **ВНИМАНИЕ:**

Нельзя для приводной цепи использовать моторное масло или какие-либо другие смазки, поскольку они могут содержать вещества, которые могут повредить кольцевые уплотнения.

XAU23100

## Проверка и смазка тросов

Работа и состояние всех тросов управления должны проверяться перед каждой поездкой, а сами тросы и их наконечники должны смазываться, если необходимо.

Если трос поврежден или движется неровно, то необходимо, чтобы дилер фирмы Yamaha проверил или заменил его.

### Рекомендуемая смазка:

Моторное масло

XWA10720

## **▲ ОСТОРОЖНО**

Повреждение внешней оболочки троса может мешать правильной работе троса и привести к коррозии внутреннего троса. Замените поврежденный трос как можно скорее, чтобы не допустить опасных условий.

XAU23111

## Проверка и смазка ручки и троса газа

Работа ручки газа должна проверяться перед каждой поездкой. Кроме того, трос должен смазываться с периодичностью, указанной в карте периодического технического обслуживания.

XAU44271

## Проверка и смазка педалей тормоза и переключения передач

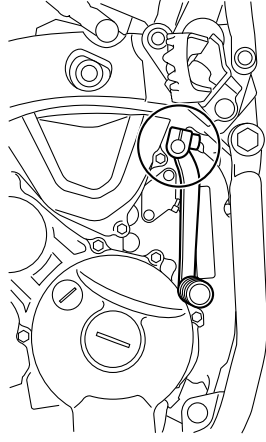
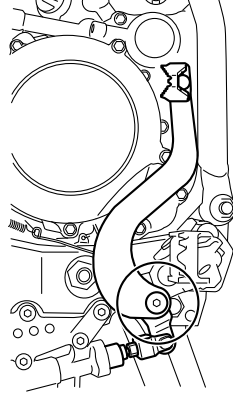

Работа педалей тормоза и переключения передач должна проверяться перед каждой поездкой, а поворотные шкворни этих педалей должны смазываться, если необходимо.

XAU123142

**Рекомендуемая смазка:**  
Смазка на основе литиевого мыла

## Проверка и смазка рычагов тормоза и сцепления

### Рычаг тормоза

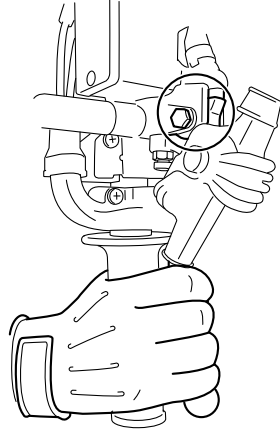

**Рекомендуемые смазки:**  
Рычаг тормоза:  
Силиконовая смазка  
Рычаг выключения сцепления:  
Смазка на основе литиевого мыла

### Рычаг выключения сцепления

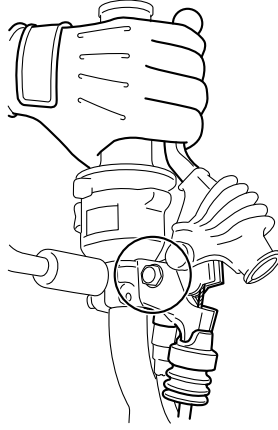

Работа рычагов тормоза и сцепления должна проверяться перед каждой поездкой, а поворотные шкворни этих рычагов должны смазываться, если необходимо.

XAU23201

## Проверка и смазка опорной стойки

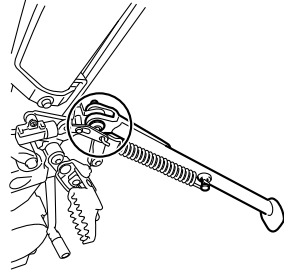

Работа опорной стойки должна проверяться перед каждой поездкой, а поворотный шкворень опорной стойки и поверхности контакта металл-металл должны смазываться, если необходимо.

XWA10730

### **⚠ ОСТОРОЖНО**

Если опорная стойка поднимается и опускается неровно, то необходимо, чтобы дилер фирмы Yamaha проверил или исправил эту стойку.

#### Рекомендуемая смазка:

Смазка на основе литиевого мыла

XAU23250

## Смазка задней подвески

Точки поворота задней подвески должны смазываться с периодичностью, указанной в карте периодического технического обслуживания и смазки.

#### Рекомендуемая смазка:

Смазка на основе литиевого мыла

XAU23271

## Проверка передней вилки

Состояние и работа передней вилки должны проверяться, как описано ниже, с периодичностью, указанной в карте периодического технического обслуживания и смазки.

## Чтобы проверить состояние

XWA10750

### **⚠ ОСТОРОЖНО**

Обеспечьте надежную опору транспортному средству так, чтобы не было опасности его опрокидывания.

Проверьте внутренние трубы на наличие царапин, повреждения и чрезмерной утечки масла.

## Чтобы проверить работу

1. Установите транспортное средство на ровной поверхности и держите его в вертикальном положении.
2. Выжимая передний тормоз, несколько раз сильно надавите на руль, чтобы проверить, плавно ли осуществляется сжатие и отдача передней вилки.

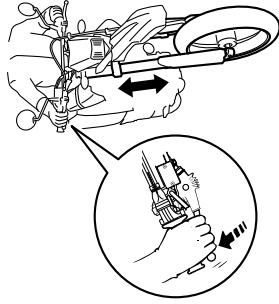

XCA10590

## ВНИМАНИЕ:

Если обнаружено какое-либо повреждение или передняя вилка работает неровно, то необходимо, чтобы дилер фирмы Yamaha проверил или отремонтировал ее.

XAU23280

## Проверка рулевого управления

Изношенные или болтающиеся рулевые подшпинники могут послужить причиной возникновения опасной ситуации. Поэтому работа рулевого управления должна проверяться, как описано ниже, с периодичностью, указанной в карте периодического технического обслуживания и смазки.

1. Поместите под двигатель подставку, чтобы поднять переднее колесо от земли.

XWA10750

## ⚠ ОСТОРОЖНО

Обеспечьте надежную опору транспортному средству так, чтобы не было опасности его опрокидывания.

2. Возьмитесь за нижние концы ног передней вилки и попытайтесь покачать их взад-вперед. Если чувствуется свободный ход вилки, то необходимо, чтобы дилер фирмы Yamaha проверил или отремонтировал рулевое управление.

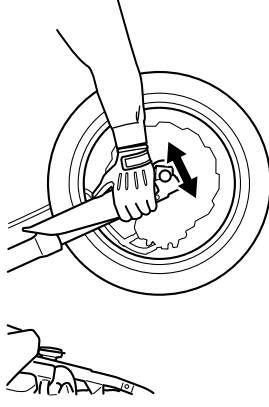

ХАУ23290

## Проверка подшипников колес

Подшипники переднего и заднего колеса должны проверяться с периодичностью, указанной в карте периодического технического обслуживания и смазки. Если есть люфт в ступице колеса или если колесо вращается неровно, то необходимо, чтобы дилер фирмы Yamaha проверил подшипники колеса.

ХАУ23390

## Аккумулятор

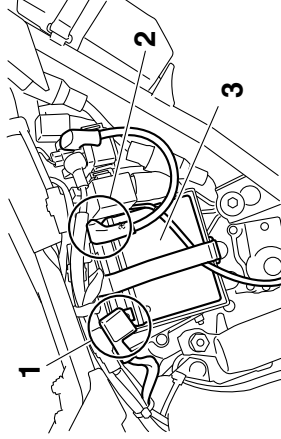

1. Отрицательная клемма батареи
2. Положительная клемма батареи
3. Аккумулятор

Аккумулятор расположен за панелью D. (См. стр. 6-8.)

В данной модели используется герметичный аккумулятор (MF), не требующий обслуживания. Проверять электролит или добавлять дистиллированную воду не нужно.

## Чтобы зарядить батарею

При первом появлении признаков разрядки батареи обратитесь к дилеру фирмы Yamaha для зарядки батареи. Помните, что при наличии дополнительных электрических аксессуаров на транспортном средстве батарея разряжается быстрее.

ХВАА10760

## ⚠ ОСТОРОЖНО

- Электролит является ядовитым и опасным веществом, поскольку он содержит серную кислоту, которая может вызвать серьезные ожоги. При работе около аккумуляторных батарей необходимо избегать контакта с кожей, глазами или одеждой и всегда надевать защитные очки. Если не удалось избежать контакта, то необходимо оказать следующую ПЕРВУЮ МЕДИЦИНСКУЮ ПОМОЩЬ.
  - **НАРУЖНАЯ:** Промыть большим количеством воды.
  - **ВНУТРЕННЯЯ:** Выпить большое количество воды или молока и немедленно вызвать врача.
  - **ГЛАЗА:** Промывать водой в течение 15 минут, после чего немедленно обратиться к врачу.
- Батареи выделяют взрывоопасный водородный газ. Поэтому при зарядке аккумуляторных батарей в закрытом пространстве необходимо обеспечить достаточную вентиляцию и не допускать вблизи от батарей наличия искр, пламени, сигарет и т.д.

- **ДЕРЖИТЕ АККУМУЛЯТОРНЫЕ БАТАРЕИ В МЕСТАХ, НЕДОСТУПНЫХ ДЛЯ ДЕТЕЙ.**

## Чтобы хранить батарею

1. Если эта модель не будет использоваться более одного месяца, то необходимо снять аккумулятор, полностью его зарядить и затем поместить в прохладное, сухое место.
2. Если аккумулятор должен храниться более двух месяцев, то необходимо проверить его, по крайней мере, один раз в месяц и полностью зарядить, если необходимо.
3. Перед установкой аккумулятора его надо полностью зарядить.
4. После установки необходимо удостовериться в том, что аккумуляторные выводы правильно подсоединены к клеммам аккумулятора.

XCA10630

## ВНИМАНИЕ:

- Следите за тем, чтобы батарея была всегда заряженной. Хранение незаряженной батареи может привести к ее необратимому повреждению.

- Для зарядки герметичного аккумулятора (MF) требуется специальное зарядное устройство (с постоянным напряжением).

## Замена плавких предохранителей

Главный предохранитель расположен за панелью D. (См. стр. 6-8.)

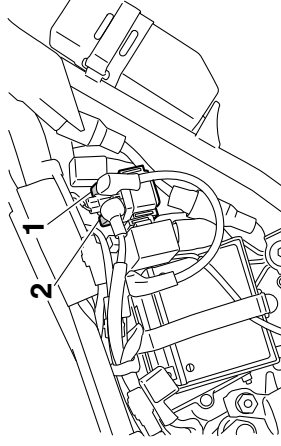

1. Главный предохранитель
2. Запасной главный предохранитель

Блок плавких предохранителей, который содержит предохранители для отдельных цепей, расположен за панелью C. (См. стр. 6-8.)

4. Если новый предохранитель снова сразу перегорел, предоставьте транспортное средство дилеру фирмы Yamaha для проверки электрической системы.

## Типы предохранителей:

Главный предохранитель:	30.0 А
Предохранитель цепи зажигания:	7.5 А
Предохранитель сигнальной системы:	10.0 А
Предохранитель фары:	15.0 А
Предохранитель вентилятора радиатора:	7.5 А
Резервный плавкий предохранитель:	7.5 А
Предохранитель системы впрыска топлива:	7.5 А

XCA10640

## ВНИМАНИЕ:

Не используйте предохранитель с более высокой номинальной силой тока, чем рекомендуемая сила тока, чтобы избежать значительного повреждения электрической системы и, возможно, пожара.

3. Поверните ключ в положение "ON" (вкл.) и включите соответствующую электрическую цепь, чтобы проверить, работает ли данное устройство.

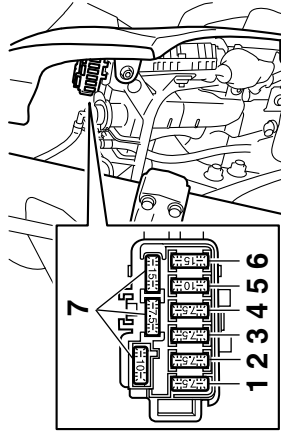

1. Предохранитель системы впрыска топлива
2. Предохранитель вентилятора радиатора
3. Резервный плавкий предохранитель
4. Предохранитель цепи зажигания
5. Предохранитель сигнальной системы
6. Предохранитель фары
7. Запасной предохранитель

Если предохранитель перегорел, то замените его, как описано ниже.

1. Поверните ключ в положение "OFF" (выкл.) и выключите соответствующую электрическую цепь.
2. Удалите перегоревший предохранитель и затем установите новый предохранитель, рассчитанный на указанную силу тока.

XAU45210

## Замена лампы фары

Эта модель оборудована фарой с кварцевой лампой. Если лампа фары перегорела, то замените ее, как описано ниже.

1. Удалите обтекатель фары вместе с блоком фары, удалив болты и выгнав его вверх, как показано.

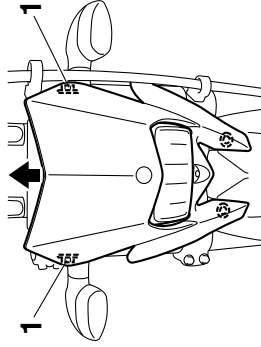

1. Болт
2. Отсоедините соединитель фары и затем удалите крышку лампы.

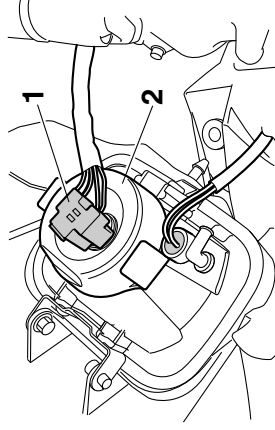

1. Разъем фары
2. Крышка лампы
3. Отцепите патрон лампы фары и затем удалите неисправную лампу.

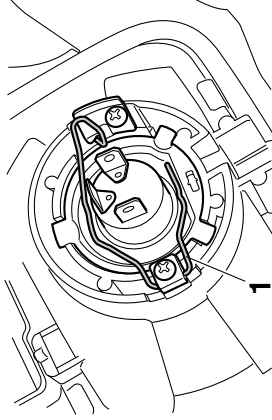

1. Патрон лампы фары

XWA.10790



Лампы фар очень сильно разогреваются. Поэтому необходимо держать легковоспламеняющиеся продукты вдали

от горячей лампы фары и не касаться этой лампы до тех пор, пока она не остынет.

4. Установите новую лампу фары в нужное положение и закрепите ее с помощью патрона лампы.

XCA.10660

## ВНИМАНИЕ:

Не касайтесь стеклянной части лампы фары, чтобы не испачкать ее маслом, иначе это негативно повлияет на прозрачность стекла, яркость и срок службы лампы. Полностью очистите любую грязь или отпечатки пальцев с лампы фары, используя ткань, смоченную в спирте или растворителе.

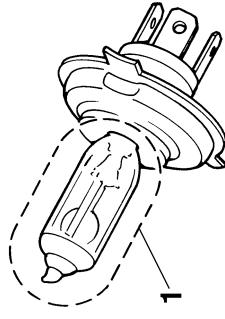

1. Не прикасайтесь к стеклянной части лампы.
5. Установите крышку лампы фары и затем подсоедините разъем.

6. Установите обтекатель фары (вместе с блоком фары), разместив его в исходном положении и затем установив болты.
7. В случае необходимости для регулировки света фары обратитесь к дилеру фирмы Yamaha.

XAU24181

## Задний фонарь/стоп-сигнал

Эта модель оборудована задним фонарем/стоп-сигналом светодиодного типа.

Если задний фонарь/стоп-сигнал не загорается, то необходимо, чтобы дилер Yamaha проверил его.

XAU24202

## Замена лампы сигнала поворота

1. Удалите рассеиватель лампы сигнала поворота, удалив винт.

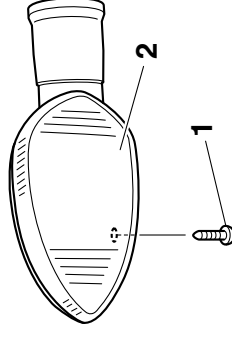

1. Винт
  2. Рассеиватель лампы сигнала поворота
2. Удалите неисправную лампу, надавив на нее и вывернув против часовой стрелки.

ХАУ24310

## Замена лампы освещения номерного знака

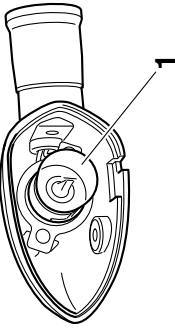

1. Лампа сигнала поворота
3. Вставьте новую лампу в гнездо, надавите на нее и затем завинтите ее по часовой стрелке до упора.
4. Установите рассеиватель, установив винт.

ХСА1190

### **ВНИМАНИЕ:**

Не перетягивайте винт, иначе рассеиватель может треснуть.

4. Вставьте в гнездо новую лампу.
5. Вставьте гнездо (вместе с лампой).
6. Установите блок освещения номерного знака, установив винты.

1. Удалите блок освещения номерного знака, удалив винты.

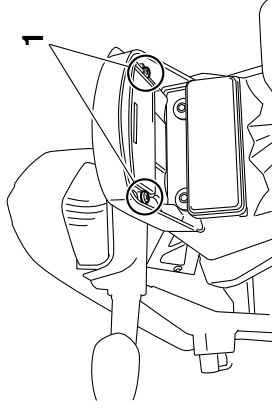

1. Винт
2. Вытащите гнездо (вместе с лампой).

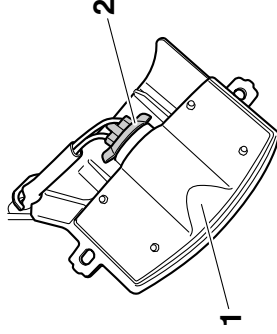

1. Блок освещения номерного знака
2. Гнездо лампы освещения номерного знака
3. Вытащите неисправную лампу.

ХАU452.20

## Замена лампы

### Вспомогательного освещения

Если лампа вспомогательного освещения перегорела, то замените ее, как описано ниже.

1. Удалите блок фары. (См. стр. 6-37.)
2. Вытащите гнездо лампы вспомогательного освещения (вместе с лампой).

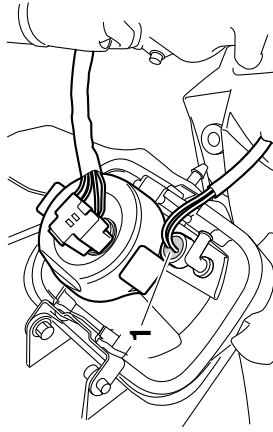

1. Гнездо лампы вспомогательного освещения
3. Вытащите неисправную лампу.
4. Вставьте в гнездо новую лампу.
5. Вставьте гнездо лампы вспомогательного освещения (вместе с лампой).
6. Установите блок фары.

ХАU24350

## Поддержка мотоцикла

Поскольку данная модель не оборудована центральной опорной стойкой, то при удалении переднего и заднего колеса или при выполнении другого технического обслуживания, где необходимо, чтобы мотоцикл стоял вертикально, следуйте следующим мерам предосторожности. До начала технического обслуживания убедитесь в том, что мотоцикл находится в устойчивом положении на ровной поверхности. Для дополнительной устойчивости под двигатель можно установить крепкий деревянный ящик.

## Для обслуживания переднего колеса

1. Обеспечьте устойчивость задней части мотоцикла, используя стояночную опору мотоцикла или, если дополнительной стояночной опоры мотоцикла нет, поместив подставку под раму перед задним колесом.
2. Поднимите переднее колесо от земли, используя стояночную опору мотоцикла.

## Для обслуживания заднего колеса

Поднимите заднее колесо от земли, используя стояночную опору мотоцикла или, если нет стояночной опоры мотоцикла,

поместив подставку либо под обе стороны рамы перед задним колесом, либо под обе стороны маятника.

## Переднее колесо

XAU24560

XAU45160

XWA10820

Для снятия переднего колеса

### **⚠ ОСТОРОЖНО**

- Рекомендуется обратиться к дилеру фирмы Yamaha за обслуживанием колеса.
- Обеспечьте надежную опору мотоциклу так, чтобы не было опасности его опрокидывания.

1. Ослабьте стяжные болты оси переднего колеса и концевую гайку полуоси.

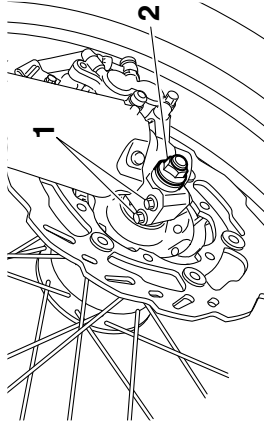

1. Стяжной болт оси переднего колеса
2. Ось колеса

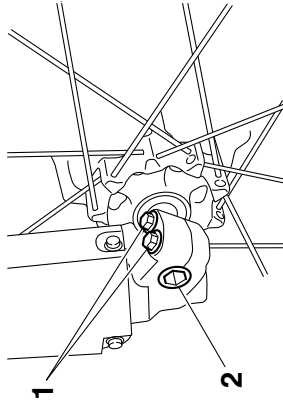

1. Стяжной болт оси переднего колеса
2. Концевая гайка полуоси
3. Поднимите переднее колесо от земли в соответствии с процедурой на стр. 6-40.
3. Удалите гайку оси.
4. Вытащите ось колеса и затем удалите колесо.

XCA11070

### **ВНИМАНИЕ:**

Нельзя применять тормоз после того, как были удалены колесо вместе с тормозным диском, иначе тормозные колодки будут зажаты.

XAU45170

Для установки переднего колеса

1. Поднимите колесо вверх между ножками вилки.

### **ПРИМЕЧАНИЕ:**

До установки суппорта тормоза на тормозной диск необходимо обеспечить достаточное пространство между тормозными колодками.

2. Вставьте ось колеса.
3. Установите стяжные болты оси колеса и концевую гайку полуоси.
4. Опустите переднее колесо так, чтобы оно оказалось на земле.
5. Затяните концевую гайку полуоси и стяжные болты оси колеса с их крутящими моментами.

### **Крутящие моменты затяжки:**

Концевая гайка полуоси:  
63 Нм (6.3 м·кгс)

Стяжной болт оси колеса:  
23 Нм (2.3 м·кгс)

6. Несколько раз сильно надавите на руль вниз, чтобы проверить правильную работу вилки.

# ПЕРИОДИЧЕСКОЕ ТЕХНИЧЕСКОЕ ОБСЛУЖИВАНИЕ И МЕЛКИЙ РЕМОНТ

## Заднее колесо

XAU25080

XAUA45180

XWA110820

Для снятия заднего колеса

### **⚠ ОСТОРОЖНО**

● Рекомендуется обратиться к дилеру фирмы Yamaha за обслуживанием колеса.

● Обеспечьте надежную опору мотоциклу так, чтобы не было опасности его опрокидывания.

1. Ослабьте гайку оси.
2. Поднимите заднее колесо от земли в соответствии с процедурой на стр. 6-40.

3. Удалите гайку оси и шайбу.
4. Ослабьте контргайку и регулировочный болт цепного привода на каждой стороне маятника.

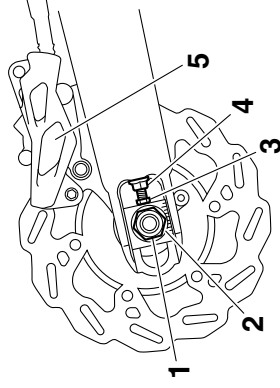

1. Концевая гайка полуоси
2. Шайба
3. Болт регулировки провисания приводной цепи
4. Контргайка
5. Суппорт тормоза

6

5. Поддерживая суппорт тормоза, выпяните ось колеса.

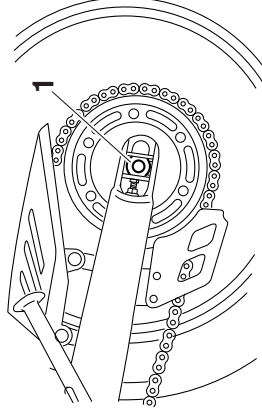

1. Ось колеса

6. Толкните колесо вперед и затем снимите приводную цепь с задней звездочки.

### **ПРИМЕЧАНИЕ:**

Для удаления и установки заднего колеса нет необходимости демонтировать приводную цепь.

7. Удалите колесо.

XSA11070

### **ВНИМАНИЕ:**

Нельзя применять тормоз после того, как были удалены колесо вместе с тормозным диском, иначе тормозные колодки будут зажаты.

XAU43190

### **Для установки заднего колеса**

1. Установите колесо и кронштейн суппорта тормоза, вставив ось колеса с левой стороны.

### **ПРИМЕЧАНИЕ:**

- Убедитесь, что фиксатор на кронштейне суппорта тормоза вставлен в паз в маятнике.
- До установки колеса необходимо обеспечить достаточное пространство между тормозными колодками.

XAU25870

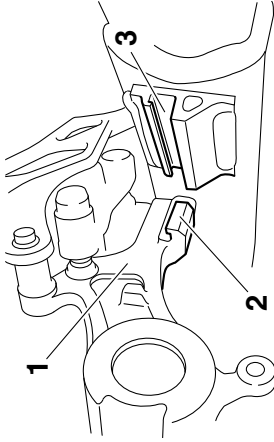

## Поиск и устранение неисправностей

Хотя мотоциклы фирмы Yamaha основательно проверяются до поставки с завода, в ходе эксплуатации могут возникнуть неисправности. Любые проблемы в топливной системе, системе компрессии или зажигания, например, могут привести к плохому запуску и потере мощности.

В следующих картах обнаружения и устранения неисправностей показаны быстрые и простые процедуры самостоятельной проверки этих жизненно важных систем. Однако если ваш мотоцикл требует какого-либо ремонта, необходимо предоставить его дилеру фирмы Yamaha, чьи опытные техники имеют необходимые инструменты, опыт и знания для правильного обслуживания мотоцикла.

Используйте только произведенные фирмой Yamaha запасные части. Подделки могут выглядеть как детали фирмы Yamaha, но они часто имеют более низкое качество, более короткий срок службы и могут привести к необходимости дорогостоящего ремонта.

1. Кронштейн суппорта тормоза
2. Фиксатор
3. Паз
2. Установите приводную цепь на заднюю звездочку.
3. Установите шайбу и осевую гайку, а затем опустите заднее колесо на землю.
4. Отрегулируйте провисание приводной цепи. (См. стр. 6-28.)
5. Затяните концевую гайку полуоси с указанным моментом.

### Крутящий момент затяжки:

Концевая гайка полуоси:  
12,5 Нм (12,5 м·кгс)

## Карты обнаружения и устранения неисправностей

Проблемы с запуском или плохие рабочие характеристики двигателя



При проверке топливной системы или работе с ней необходимо не допускать поблизости открытого огня и нельзя курить.

### 1. Топливо

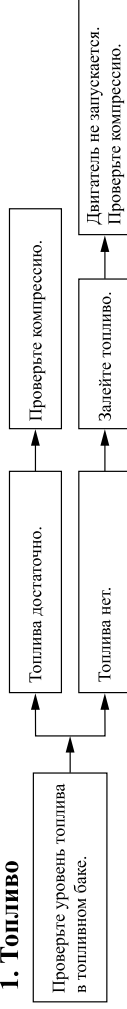

### 2. Компрессия

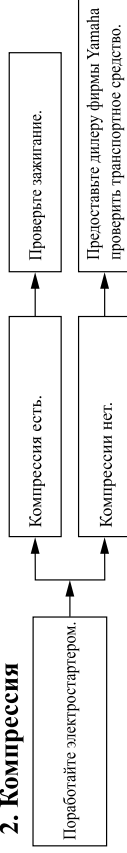

### 3. Зажигание

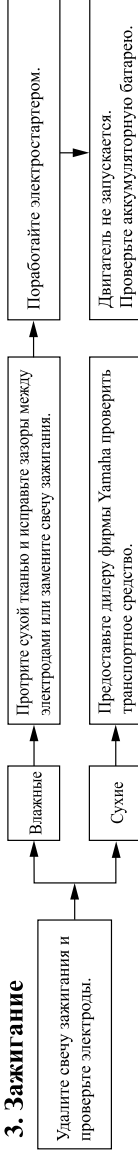

### 4. Аккумуляторная батарея

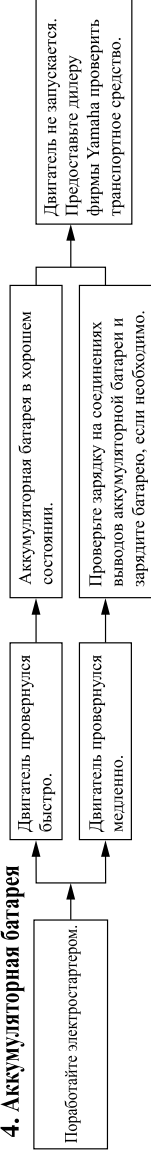

# ПЕРИОДИЧЕСКОЕ ТЕХНИЧЕСКОЕ ОБСЛУЖИВАНИЕ И МЕЛКИЙ РЕМОНТ

Перегрев двигателя

XWA 10400

## ⚠ ОСТОРОЖНО

- Не снимайте крышку радиатора, когда двигатель и радиатор горячие. Вырвавшиеся под давлением пар и брызги горячей жидкости могут вызвать сильные ожоги. Подождите, пока двигатель остынет.
- После удаления болта крышки радиатора положите толстую тряпку, наподобие полотенца, поверх крышки радиатора и затем медленно поворачивайте крышку против часовой стрелки до упора, чтобы выпустить остаточное давление. Когда шипящий звук прекратится, нажмите на крышку, одновременно поворачивая ее против часовой стрелки, и снимите ее.

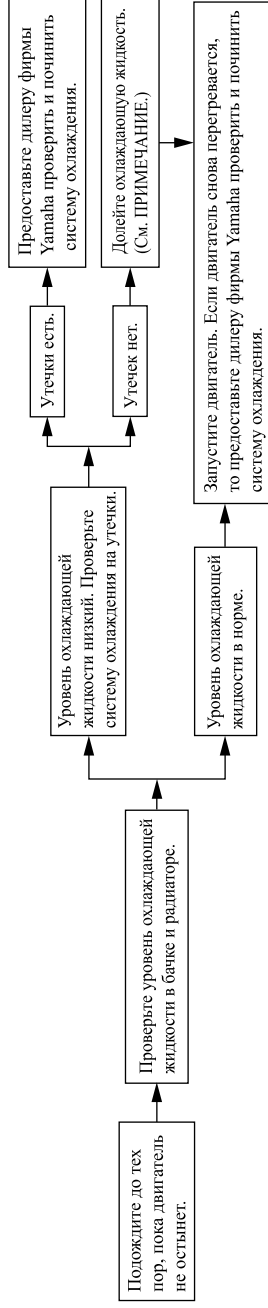

## ПРИМЕЧАНИЕ:

Если нет охлаждающей жидкости, то вместо нее временно можно использовать водопроводную воду, при условии, что она как можно быстрее будет заменена рекомендуемой охлаждающей жидкостью.

# УХОД ЗА МОТОЦИКЛОМ И ЕГО ХРАНЕНИЕ

ХАУ37833

## Меры предосторожности,

## касающиеся матовой окраски

ХСА15192

### ВНИМАНИЕ:

Некоторые модели оборудованы матовыми окрашенными полированными деталями. До очистки транспортного средства необходимо проконсультироваться у дилера фирмы Yamaha относительно того, какие при этом можно использовать средства.

Использование щетки, агрессивных химических продуктов или чистящих составов при очистке этих деталей может привести к возникновению царапин или повреждению их поверхности. Также

нельзя наносить восковую полировальную пасту ни на какие матовые окрашенные полированные детали.

ХАУ26002

## Уход

Во время как открывая конструкция мотоцикла показывает привлекательность технологии, она также делает этот мотоцикл более уязвимым. Даже если используются высококачественные компоненты, могут возникнуть ржавчина и коррозия. Ржавая выхлопная труба может остаться незамеченной при уходе, однако она ухудшает общий внешний вид мотоцикла. Частый и правильный уход не только соответствует требованиям гарантии, но и позволяет сохранять хороший внешний вид, обеспечивает длительный срок службы мотоцикла и оптимизирует его технические характеристики.

## До очистки

1. Когда мотоцикл остывает, закройте выход глушителя пластиковым пакетом.
2. Убедитесь в том, что все колпачки и крышки, а также все электрические соединители и разъемы, включая колпачок свечи зажигания, плотно вставлены на свои места.
3. Удалите несмываемую грязь, например масляной гари на картере двигателя, с помощью состава для обезжиривания и щетки, но при этом

никогда не применяйте такие средства к уплотнениям, прокладкам, звездочкам, приводной цепи и осям колес. Всегда смывайте грязь и обезжириватель водой.

## Очистка

### ВНИМАНИЕ:

- Избегайте использования сильных кислотных очистителей колес, особенно для колес со спицами. Если такие средства используются для удаления трудноудаляемой грязи, то не оставляйте очиститель на обрабатываемой поверхности дольше, чем это определено инструкцией. Тщательно промойте эту поверхность водой, немедленно просушите ее и затем нанесите на нее средство защиты от коррозии.
- Неправильная очистка может привести к повреждению пластиковых деталей, таких как дефлекторы, панели, ветровые стекла, рассеиватели фар и т.д. Для очистки пластиковых деталей используйте только мягкую, чистую ткань или губку с мягким моющим средством.

ХСА10771

# УХОД ЗА МОТОЦИКЛОМ И ЕГО ХРАНЕНИЕ

- Не используйте для очистки пластиковых деталей какие-либо агрессивные химические продукты. Необходимо избегать использования тканей или губок, которые были в контакте с сильными или абразивными чистящими средствами, растворителями или разжижителями, топливом (бензином), составами для удаления ржавчины или ингибиторами коррозии, тормозной жидкостью, антифризом или электролитом.

- Не используйте высоконапорные промыватели или пароструйные очистители, поскольку их использование может привести к просачиванию воды и повреждениям в следующих местах: уплотнения (колеса и подшипников маятника, вилки и тормозов), электрические компоненты (соединители, разъемы, приборы, переключатели и лампочки), шланги и вентиляционные отверстия сапуна.
- Для мотоциклов, оборудованных ветровым стеклом: Не используйте сильные очистители или жесткие губки, поскольку их использование приведет к возникновению матовости или царапин. Некоторые

чистящие средства для пластиковых поверхностей могут оставлять царапины на ветровом стекле. Протестируйте данное средство на небольшой скрытой части поверхности ветрового стекла, чтобы убедиться в том, что оно не оставляет каких-либо следов. Если на ветровом стекле появились царапины, то после промывки используйте качественный состав для полировки пластиковых поверхностей.

После обычной эксплуатации удалите грязь теплой водой, мягким моющим средством и мягкой чистой губкой, а затем полностью промойте поверхности чистой водой. Для очистки труднодоступных мест используйте зубную щетку или щетку для чистки бутылок. Удаление твердой грязи и насекомых будет проходить значительно легче, если обрабатываемая поверхность перед очисткой на несколько минут покрывается влажной тканью.

После поездки во время дождя, около моря или по дорогам, посыпанным солью Поскольку морская соль или соль, которой посыпают дороги зимой, являются чрезвычайно коррозионными веществами в соединении с водой, то после каждой поездки во время дождя, около моря или по дорогам, посыпанным солью, необходимо выполнить следующие действия.

## ПРИМЕЧАНИЕ:

Соль, рассыпанная на дорогах зимой, может сохраниться там до весны.

1. Очистите мотоцикл холодной водой и мягким моющим средством после охлаждения двигателя.

XCA10790

## ВНИМАНИЕ:

Не используйте теплую воду, поскольку она усиливает коррозионное действие соли.

2. Для предотвращения коррозии нанесите состав для защиты от коррозии на все металлические, включая хромированные и никелированные, поверхности.

## После очистки

1. Высушите мотоцикл с помощью замшевой или абсорбирующей ткани.

# УХОД ЗА МОТОЦИКЛОМ И ЕГО ХРАНЕНИЕ

2. Немедленно высушите и смажьте приводную цепь, чтобы не допустить возникновения на ней ржавчины.
3. Для полировки хромированных, алюминиевых деталей и деталей из нержавеющей стали, включая систему выхлопа, используйте хромовый полирующий состав. (Средством полировки может быть удалено даже обезбачивание систем выхлопа из нержавеющей стали, вызванное воздействием тепла.)
4. Для предотвращения коррозии рекомендуется нанести состав для защиты от коррозии на все металлические, включая хромированные и никелированные, поверхности.
5. Для удаления какой-либо оставшейся грязи используйте в качестве универсального очистителя инсектицидное масло.
6. Исправьте незначительные повреждения окраски из-за камней и т.д.
7. Нанесите восковую полировальную пасту на все окрашенные поверхности.
8. Подожгите, пока мотоцикл полностью высохнет, прежде чем ставить его на хранение или покрывать тканью.

XWA11130

## **⚠ ОСТОРОЖНО**

- Убедитесь в отсутствии масла или восковой полировальной пасты на тормозах или шинах.

- Если необходимо, очистите тормозные диски и тормозные накладки обычным очистителем тормозных дисков или ацетоном и протрите шины теплой водой и мягким моющим средством. Доз поездок на высоких скоростях протестируйте тормозные характеристики мотоцикла и его поведение на поворотах.

XCA10800

## **ВНИМАНИЕ:**

- Экономно используйте инсектицидное масло и восковую полировальную пасту, и обеспечьте удаление лишнего количества.
- Никогда не наносите инсектицидное масло или восковую полировальную пасту ни на какие резиновые и пластиковые детали, а обрабатывайте их подходящим средством ухода.

- Избегайте использования абразивных полировальных средств, поскольку они будут приводить к истиранию окраски.

## **ПРИМЕЧАНИЕ:**

Проконсультируйтесь у дилера фирмы Yamaha по поводу того, какие надо использовать средства.

## Хранение

XAU43200

### Краткосрочное

Всегда храните мотоцикл в прохладном сухом месте и, если необходимо, защищайте его от пыли с помощью пористого чехла.

XCA10810

### ВНИМАНИЕ:

- Если хранить мотоцикл в плохo проветриваемом помещении или покрыть его брезентом, пока он еще не высох, то влага может просочиться вовнутрь и вызвать появление ржавчины.
- Чтобы предотвратить коррозию, необходимо избегать влажных подвалов, конюшен (из-за наличия аммиака) и мест, где хранятся сильные химикаты.

### Долгосрочное

Прежде чем ставить мотоцикл на хранение на несколько месяцев:

1. Следуйте всем инструкциям раздела “Уход” данной главы.
2. Заполните топливный бак и добавьте стабилизатор топлива (при наличии), чтобы не допустить возникновения ржавчины на топливном баке и ухудшения топлива.

3. Выполните следующие действия для защиты цилиндра, поршневых колец и т.д. от коррозии.

- a. Удалите колпачок свечи зажигания и свечу зажигания.
- b. Залейте полную чайную ложку моторного масла в отверстие для свечи зажигания.
- c. Наденьте колпачок на свечу зажигания, а затем установите свечу зажигания на головку цилиндра так, чтобы электроды были заземлены. (Это ограничит искрение при выполнении следующего действия.)
- d. Проверните двигатель несколько раз при помощи стартера. (При этом стенки цилиндра покроются маслом.)
- e. Снимите колпачок со свечи зажигания, а затем установите свечу зажигания и колпачок на место.

XWA10950

### ⚠ ОСТОРОЖНО

**Во избежание повреждения или получения травмы от искрения обязательно заземлите электроды свечей зажигания при проворачивании двигателя.**

4. Смажьте все тросы управления и точки вращения всех рычагов и педалей, а также боковой опорной стоки/центральной опорной стойки.
5. Проверьте и, если необходимо, исправьте давление воздуха в шинах, а затем поднимите мотоцикл так, чтобы оба его колеса не касались земли. В качестве альтернативы необходимо немного проворачивать колеса каждый месяц, чтобы не допустить порчи шин в одном месте.
6. Закройте выход глушителя пластиковым пакетом, чтобы не допустить попадания в него влаги.
7. Снимите аккумуляторные батареи и полностью их зарядите. Храните их в прохладном сухом месте и заряжайте ежемесячно. Не храните аккумуляторные батареи в чрезмерно холодном или теплом месте [менее 0 °C или более 30 °C]. Более подробную информацию о хранении аккумуляторных батарей см. на стр. 6-34.

### ПРИМЕЧАНИЕ:

Прежде чем ставить мотоцикл на хранение, выполните необходимый ремонт.

# ТЕХНИЧЕСКИЕ ХАРАКТЕРИСТИКИ

## Габаритные размеры:

Габаритная длина:

2115 мм

Габаритная ширина:

810 мм

Габаритная высота:

1190 мм

Высота сиденья:

895 мм

Колесная база:

1425 мм

Дорожный просвет:

265 мм

Минимальный радиус поворота:

2300 мм

## Вес:

С маслом и топливом:

136.0 кг

## Двигатель:

Тип двигателя:

С жидкостным охлаждением, 4-тактный,  
DONC

Расположение цилиндров:

Одиночный цилиндр с наклоном вперед

Смещение:

250.0 см<sup>3</sup>

Диаметр цилиндра × ход:

77.0 × 53.6 мм

Коэффициент сжатия:

11.80 : 1

Система запуска:

Электрический стартер

Система смазки:

Дренаж

## Моторное масло:

Тип:

SAE 20W-40

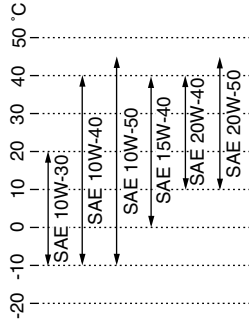

Рекомендуемая марка моторного масла:

Техобслуживание API тип SG или более  
высокого качества, стандарт JASO MA

Количество моторного масла:

Без замены сменного элемента масляного  
фильтра:

1.30 л

С заменой сменного элемента масляного  
фильтра:

1.40 л

**Масло, рекомендуемое производителем -  
YAMALUBE 4.**

## Система охлаждения:

Емкость бака охлаждающей жидкости (до  
отметки максимального уровня):

0.25 л

Емкость радиатора (включая все пути):

0.90 л

## Воздушный фильтр:

Сменный элемент воздушного фильтра:

Наливной элемент

## Топливо:

Рекомендуемое топливо:

Только высокооктановый неэтилированный  
бензин

Емкость топливного бака:

7.6 л

Величина запаса топлива:

2.1 л

## Впрыск топлива:

Корпус дроссельных заслонок:

Производитель:

MIKUNI

Тип/количество:

38EIS/1

## Свеча зажигания (свечи зажигания):

Производитель/модель:

NGK/CR9K

Искровой зазор свечи зажигания:

0.6-0.7 мм

## Сцепление:

Тип сцепления:

Сцепление, работающее в масляной ванне,  
несколько дисков

## Передача:

Первичная система редукции:

Прямозубая цилиндрическая зубчатая  
передача

Первичное передаточное отношение:

78/25 (3.120)

Вторичная система редукции:	Производитель/модель:	<b>Заднее колесо:</b>
Цепная передача	BRIDGESTONE/ВТ090F RADIAL G	Тип колеса:
Вторичное передаточное отношение:	<b>Задняя шина:</b>	Колесо со спицами
42/13 (3.231)	Тип:	Размер обода:
Тип передачи:	С камерой	17М/С x МТ4.00
6-скоростная, с постоянным зацеплением	Размер:	<b>Передний тормоз:</b>
Управление:	140/70R17М/С 66Н	Тип:
Управление левой ногой	Производитель/модель:	Одночный дисковый тормоз
Передаточное число:	BRIDGESTONE/ВТ090R RADIAL G	Управление:
1-е:	<b>Нагрузка:</b>	Управление правой рукой
37/14 (2.643)	Максимальная нагрузка:	Рекомендуемая жидкость:
2-е:	185 кг	DOT 4
29/16 (1.813)	(Полный вес водителя, пассажира, груза и аксессуаров)	<b>Задний тормоз:</b>
3-е:	<b>Давление воздуха в шинах (измеренное при холодных шинах):</b>	Тип:
29/22 (1.318)	Условие нагрузки:	Одночный дисковый тормоз
4-е:	0-90 кг	Управление:
26/25 (1.040)	Передняя:	Управление правой ногой
5-е:	200 кПа (29 psi) (2.00 кгс/см <sup>2</sup> )	Рекомендуемая жидкость:
24/27 (0.889)	Задняя:	DOT 4
6-е:	200 кПа (29 psi) (2.00 кгс/см <sup>2</sup> )	<b>Передняя подвеска:</b>
22/28 (0.786)	Условие нагрузки:	Тип:
<b>Шасси:</b>	90-185 кг	Телескопический вильчатый захват
Тип рамы:	Передняя:	Тип пружины/амортизатора:
Полудвойная рама	200 кПа (29 psi) (2.00 кгс/см <sup>2</sup> )	Винтовая пружина/масляный успокоитель
Угол продольного наклона:	Задняя:	Ход колеса:
25.33 °	225 кПа (33 psi) (2.25 кгс/см <sup>2</sup> )	270.0 мм
Дышло:	<b>Переднее колесо:</b>	<b>Задняя подвеска:</b>
76.0 мм	Тип колеса:	Тип:
<b>Передняя шина:</b>	Колесо со спицами	Маятник (соединительная подвеска)
Тип:	Размер обода:	Тип пружины/амортизатора:
С камерой	17М/С x МТ3.00	Винтовая пружина/успокоитель на газойле
Размер:		Ход колеса:
110/70R17М/С 54Н		265.0 мм

## Электрическая система:

- Система зажигания: Транзисторное зажигание с катушкой индуктивности (цифровое)
- Система зарядки: Система зарядки: Индуктор переменного тока

## Аккумуляторная батарея:

- Модель: YTZ7S
- Напряжение, емкость: 12 В, 6,0 А-ч

## Фара:

- Тип лампы: Галогенная лампа

## Напряжение лампы, мощность лампы в

## ваттах × количество ламп:

- Фара: 12 В, 60 Вт/55,0 Вт
- Задний фонарь/сигнал торможения: Светодиод
- Передняя лампа сигнала поворота: 12 В, 10,0 Вт × 2
- Задняя лампа сигнала поворота: 12 В, 10,0 Вт × 2
- Вспомогательное освещение: 12 В, 5,0 Вт × 1
- Освещение номерного знака: 12 В, 5,0 Вт
- Освещение спидометра: EL (Электролюминесцентное)
- Индикаторная лампа нейтрального положения: Светодиод
- Индикаторная лампа дальнего света фар: Светодиод

Индикаторная лампа сигнала поворота:

- Светодиод
- Предупредительная лампа уровня топлива: Светодиод
- Предупредительная лампа температуры охлаждающей жидкости: Светодиод
- Предупредительная лампа системы контроля неисправности в двигателе: Светодиод

## Предохранители:

- Главный предохранитель: 30,0 А
- Предохранитель фары: 15,0 А
- Предохранитель сигнальной системы: 10,0 А
- Предохранитель цепи зажигания: 7,5 А
- Предохранитель вентилятора радиатора: 7,5 А
- Предохранитель системы впрыска топлива: 7,5 А
- Резервный плавкий предохранитель: 7,5 А

# ИНФОРМАЦИЯ ДЛЯ ПОТРЕБИТЕЛЕЙ

XAU/26351

## Идентификационные номера

Запишите идентификационный номер ключа, идентификационный номер транспортного средства и идентификацию модельного ярлыка в нижеприведенных пустых рамках для удобства при заказе запасных деталей у дилера фирмы Yamaha или для ссылки в случае кражи транспортного средства.

**ИДЕНТИФИКАЦИОННЫЙ НОМЕР КЛЮЧА:**

**ИДЕНТИФИКАЦИОННЫЙ НОМЕР ТРАНСПОРТНОГО СРЕДСТВА:**

**ИНФОРМАЦИЯ МОДЕЛЬНОГО ЯРЛЫКА:**

○ ●

XAU/26381

## Идентификационный номер ключа

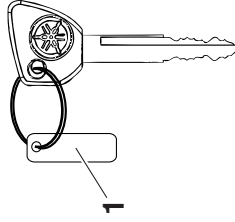

1. Идентификационный номер ключа

Идентификационный номер ключа отштампован на бирке ключа. Запишите этот номер в предоставленной пустой рамке и используйте его для ссылки при заказе нового ключа.

XAU/26400

## Идентификационный номер транспортного средства

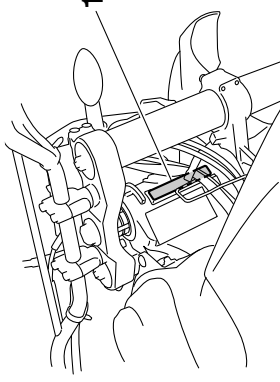

1. Идентификационный номер транспортного средства

Идентификационный номер транспортного средства отштампован на трубе рулевой колонки. Запишите этот номер в предоставленной пустой рамке.

### **ПРИМЕЧАНИЕ:**

Идентификационный номер транспортного средства используется для идентификации вашего мотоцикла и может быть использован для регистрации мотоцикла разрешительным органом в той местности, где вы проживаете.

## Модельный ярлык

ХА126460

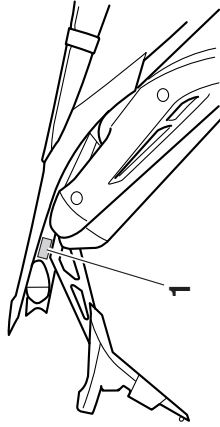

### 1. Модельный ярлык

Модельный ярлык прикрепляется к показанному на рисунке месту. Запишите информацию на этом ярлычке в предоставленной пустой рамке. Эта информация понадобится при заказе запасных деталей у дилера фирмы Yamaha.

<b>А</b>	Аккумулятор.....	34	Каталитический нейтрализатор обработавших газов .....	13	Передние и задние тормозные колески, проверка .....	26
<b>Б</b>	Блок амортизатора, регулировка.....	16	Клапанный узор.....	21	Передняя вилка, проверка.....	32
<b>В</b>	Выключатель двигателя .....	9	Колеса .....	23	Передняя вилка, регулировка.....	14
<b>Г</b>	Выключатель звукового сигнала.....	9	Колесо (заднее) .....	42	Передняя вилка, стуск воздуха .....	16
	Выключатель звукового сигнала.....	9	Колесо (переднее) .....	41	Переключатель ближнего/дальнего света .....	9
	Выключатель звукового сигнала.....	9	Комплект инструментов .....	1	Переключатель запуска .....	9
	Выключатель звукового сигнала.....	9	Крышка топливного бака.....	11	Переключатель светового сигнала заднего тормоза, регулировка.....	25
<b>Д</b>	Главный выключатель/замок блокировки рулевой колонки.....	1	Лампа вспомогательного освещения, замена .....	40	Переключатель сигнала поворота .....	9
<b>З</b>	Держатель шлема .....	14	Лампа освещения номерного знака, замена .....	39	Переключение передач .....	2
	Задний фонарь/стоп-сигнал.....	38	Лампа сигнала поворота, замена .....	38	Перечень предэксплуатационных проверок .....	2
	Задняя подвеска, смазка .....	32	Лампа фары, замена .....	37	Плавление предохранителя, замена.....	35
	Запуск двигателя .....	1	Матовая окраска, меры предосторожности.....	1	Поддержка мотоцикла .....	40
<b>И</b>	Идентификационные номера .....	1	Многофункциональный дисплей .....	3	Подшипники колес, проверка.....	34
	Идентификационный номер ключа.....	1	Модельный ярлык.....	2	Поиск и устранение неисправностей .....	43
	Идентификационный номер транспортного средства .....	1	Моторное масло и сменный элемент масляного фильтра .....	11	Предупредительная лампа системы контроля неисправности в двигателе .....	3
	Индикаторная лампа дальнего света фар .....	2	Обкатка двигателя .....	3	Предупредительная лампа температуры охлаждающей жидкости .....	3
	Индикаторная лампа нейтрального положения .....	2	Опорная стойка.....	19	Предупредительная лампа уровня т оплива .....	2
	Индикаторная лампа сигнала поворота .....	2	Опорная стойка, проверка и смазка.....	32	Приводная цепь, очистка и смазка.....	29
	Индикаторные и предупредительные лампы .....	2	Охлаждающая жидкость .....	15	Провисание приводной цепи .....	28
	Информация по технике безопасности .....	1	Обработка двигателя .....	15	<b>Р</b>	
<b>К</b>	Карта периодического технического обслуживания и смазки.....	2	Панели, удаление и установка .....	8	Расположение деталей.....	1
	Карты обнаружения и устранения неисправностей.....	44	Парковка.....	4	Расход топлива, подсказки по уменьшению .....	3
			Педаль тормоза и переключения передач, проверка и смазка.....	30	Рулевое управление, проверка .....	33
			Педаль переключения передач.....	10	Рулевые переключатели .....	9
			Педаль тормоза .....	11	Ручка и трос газа, проверка и смазка.....	30
					Рычаг выключения сцепления .....	10
					Рычаг тормоза.....	10

# ИНДЕКС

---

---

- Рычаги тормоза и сцепления, проверка и смазка .....31
- С**
- Свеча зажигания, проверка ..... 10
- Свободный ход рычага выключения сцепления, регулировка .....23
- Свободный ход рычага тормоза, регулировка .....24
- Свободный ход троса дроссельной заслонки, проверка .....20
- Сиденье .....13
- Система отключения цепи зажигания .....19
- Система EXUP .....18
- Сменный элемент и проверочный шланг воздушного фильтра, очистка.....18
- Т**
- Технические характеристики .....1
- Топливо .....12
- Тормозная жидкость, замена .....27
- Тросы, проверка и смазка .....30
- У**
- Уровень тормозной жидкости, проверка ....26
- Уход .....1
- Х**
- Хранение .....4
- Ч**
- Частота вращения двигателя на холостом ходу .....20
- Ш**
- Шины .....21



YAMAHA MOTOR CO., LTD.