



⚠️ Прежде чем пользоваться мотоциклом, внимательно прочтите

РУКОВОДСТВО ПО ОБСЛУЖИВАНИЮ
SUPER TENERE
XT1200Z

23P-28199-E0



Прежде чем пользоваться мотоциклом, внимательно прочтите Руководство по обслуживанию. В случае последующей продажи передайте Руководство новому пользователю мотоцикла.



YAMAHA MOTOR ELECTRONICS CO., LTD.
1450-6, Mori, Mori-machi, Shuchi-gun, Shizuoka-ken, 437-0292 Japan

ДЕКЛАРАЦИЯ СООТВЕТСТВИЯ

Мы

Компания: YAMAHA MOTOR ELECTRONICS CO., LTD.

Юридический адрес: 1450-6, Mori, Mori-Machi, Shuchi-gun, Shizuoka-Ken, 437-0292 Япония

Настоящим декларируем, что изделие:

Вид оборудования: иммобилайзер

Обозначение типа: 5SL-00

Соответствует следующему стандарту (стандартам) или документам:

Директиве (1999/5/EC) R&TTE (абонентское радио- и телекоммуникационное оборудование)
Стандартам EN300 330-2 v1.1.1(2001-6), EN60950-1(2001)

Директива по двух- и трехколесным транспортным средствам, оснащенным двигателем
(97/24/EC: Chapter 8, EMC)

Место выдачи: Сидзуока, Япония

Дата выдачи: 1 августа 2002 года

Номер

№	Содержание	Дата
1	Изменить контактное лицо и внутреннее обозначение типа	9 июня 2005 г.
2	Изменение версии норматива с EN60950 на EN60950-1	27 февраля 2006 г.
3	Сменить название компании	1 марта 2007 г.

Генеральный директор подразделения обеспечения качества

01/Mar/2007

Добро пожаловать в мир мототехники компании «Yamaha»!

Став пользователем мотоцикла ХТ1200Z, вы получаете возможность с пользой для себя использовать огромный опыт фирмы «Yamaha» и новейшие технологии, применяемые при разработке и производстве высококачественных товаров, которые обеспечили марке репутацию надежности.

Не пожалейте времени на чтение данного руководства, чтобы вы могли воспользоваться всеми преимуществами вашего мотоцикла ХТ1200Z. Руководство пользователя не только поможет вам понять, как пользоваться вашим мотоциклом, проверять его и обслуживать, но также и как обезопасить себя и других от аварий и несчастных случаев.

К тому же множество советов, которые приводятся в руководстве, помогут вам содержать мотоцикл в наилучшем состоянии. Если же у вас возникнут какие-либо вопросы, непременно обращайтесь к дилеру фирмы «Yamaha».

Коллектив фирмы «Yamaha» желает вам безопасных и приятных поездок. Итак, помните, что безопасность – прежде всего!

Компания «Yamaha» постоянно улучшает дизайн и качество своей продукции. Несмотря на то, что данное Руководство содержит большую часть информации, доступной на момент печати, в конструкцию мотоцикла могут быть внесены некоторые изменения, не отраженные в Руководстве. В случае возникновения любых вопросов по данному Руководству вы можете обратиться к вашему дилеру компании «Yamaha».

ПРЕДОСТЕРЕЖЕНИЕ

Внимательно и полностью прочтите данное руководство перед началом эксплуатации мотоцикла.

ВАЖНАЯ ИНФОРМАЦИЯ В РУКОВОДСТВЕ

EAU10132

Особенно важная информация выделена в Руководстве следующими пометками:

	<p>Это знак предупреждения об опасности. Он используется для предупреждения о возможности получения травмы. Строго выполняйте все предписания по безопасности, которые следуют за этим знаком, в противном случае возрастает риск получения травмы или смертельного исхода.</p>
⚠ ПРЕДОСТЕРЕЖЕНИЕ	<p>ПРЕДОСТЕРЕЖЕНИЕ указывает на опасность, пренебрежение которой может привести к серьезной травме или летальному исходу.</p>
ПРЕДУПРЕЖДЕНИЕ	<p>ПРЕДУПРЕЖДЕНИЕ о необходимости принятия специальных мер предосторожности, чтобы избежать повреждения мотоцикла или нанесения ущерба иной собственности.</p>
ПРИМЕЧАНИЕ	<p>После заголовка ПРИМЕЧАНИЕ дается важная информация, облегчающая выполнение различных действий или поясняющая смысл сказанного.</p>

EAU10200

ХТ 1200Z
РУКОВОДСТВО ПО ЭКСПЛУАТАЦИИ
© 2010 by Yamaha Motor Co., Ltd.
1-е издание, август 2009 г.
Все права защищены.
Любая перепечатка данного документа или
его несанкционированное использование
без письменного разрешения компании
YAMAHA MOTOR категорически запрещены.
Напечатано в России.

ОГЛАВЛЕНИЕ

СВЕДЕНИЯ О МЕРАХ

БЕЗОПАСНОСТИ.....1-1

ОПИСАНИЕ

.....2-1

Вид слева2-1

Вид справа2-2

Органы управления и приборы2-3

РАБОТА ОРГАНОВ УПРАВЛЕНИЯ

И ПРИБОРОВ

.....3-1

Режим езды (D-режим)3-1

Система иммобилайзера3-1

Замок зажигания / блокировки руля3-2

Индикаторы и сигнальные лампы3-4

Многофункциональная панель
приборов3-8

Противоугонная сигнализация
(дополнительно)3-15

Рулевые переключатели3-16

Рычаг сцепления3-17

Педаль переключения передач3-18

Рычаг тормоза3-18

Педаль тормоза3-19

Антиблокировочная система3-20

Крышка топливного бака3-22

Топливо3-23

Шланг сапуна / перепускной
патрубок топливного бака3-24

Каталитический конвертер3-25

Сиденье3-25

Регулировка высоты сиденья3-26

Ветровое стекло3-28

Регулировка передней вилки3-28

Регулировка узла амортизатора3-30

Багажное отделение3-31

Ремни для крепления багажа3-32

Боковая опорная стойка3-32

Система отключения цепи
зажигания3-33

Дополнительный разъем
постоянного тока3-35

КОНТРОЛЬНЫЙ ОСМОТР ПЕРЕД ПУСКОМ ДВИГАТЕЛЯ

.....4-1

ЭКСПЛУАТАЦИЯ И ВАЖНЫЕ СОВЕТЫ ПО УПРАВЛЕНИЮ МОТОЦИКЛОМ

.....5-1

Запуск двигателя5-1

Переключение передач5-2

Советы по снижению расхода
топлива5-3

Обкатка двигателя5-3

Стоянка5-4

ПЕРИОДИЧЕСКОЕ ОБСЛУЖИВАНИЕ И УСТРАНЕНИЕ МЕЛКИХ НЕПОЛАДОК

.....6-1

Комплект инструментов6-1

Таблица периодического
обслуживания системы снижения
токсичности выхлопа6-3

Таблица периодического
обслуживания и смазки6-4

Снятие и установка обтекателей
и панелей6-8

Проверка свечи зажигания6-10

Моторное масло и фильтрующий
элемент масляного фильтра6-11

Трансмиссионное масло6-14

Охлаждающая жидкость6-15

Замена фильтрующего элемента
воздухоочистителя6-16

Регулировка частоты вращения вала
двигателя на холостом ходу6-17

Проверка свободного хода троса
привода дроссельной заслонки6-17

Зазоры в клапанном механизме6-17

Шины6-18

Литые колесные диски6-20

Регулировка свободного хода
рычага сцепления6-20

Концевые выключатели
стоп-сигналов6-21

Проверка передних и задних
тормозных колодок6-21

Проверка уровня тормозной
жидкости6-23

Замена тормозной жидкости6-23

Проверка и смазка тросов6-23

Проверка и смазка рукоятки
акселератора и троса привода
дроссельной заслонки6-24

Проверка и смазка педалей тормоза
и переключения передач6-24

Проверка и смазка рычагов привода
тормозов и сцепления6-25

Проверка и смазка центральной и боковой опорных стоек	6-25
Смазка осей маятниковой подвески.....	6-26
Проверка передней вилки	6-26
Проверка рулевого управления	6-27
Проверка подшипников колес.....	6-27
Аккумуляторная батарея.....	6-28
Замена плавких предохранителей.....	6-29
Замена лампы фары	6-31
Замена лампы заднего фонаря / стоп-сигнала.....	6-32
Замена лампы сигнала поворота.....	6-32
Замена лампы подсветки номерного знака	6-33
Лампа вспомогательного освещения	6-34
Диагностика и устранение неисправностей.....	6-36
Алгоритм поиска неисправностей ...	6-37

УХОД ЗА МОТОЦИКЛОМ И ЕГО

ХРАНЕНИЕ.....	7-1
Осторожно: матовый цвет	7-1
Уход за мотоциклом	7-1
Хранение	7-3

ТЕХНИЧЕСКИЕ ХАРАКТЕРИСТИКИ ...8-1

ИНФОРМАЦИЯ ДЛЯ ПОЛЬЗОВАТЕЛЯ	9-1
Идентификационные номера	9-1

Будьте ответственным водителем

Будучи пользователем транспортного средства, вы ответственны за безопасную и правильную эксплуатацию вашего мотоцикла.

Мотоциклы относятся к однопутным транспортным средствам. Их безопасное использование и эксплуатация зависят от правильного использования техники езды, а также практического опыта водителя. Перед тем как сесть на мотоцикл, каждый водитель обязан знать следующие требования. Вы должны:

- Получить подробный инструктаж соответствующих органов по всем вопросам эксплуатации мотоцикла.
- Соблюдать предупреждения и требования к техническому обслуживанию, содержащиеся в Руководстве.
- Пройти квалифицированное обучение по безопасной и правильной технике езды на мотоцикле.
- Проводить профессиональное техническое обслуживание в соответствии с указаниями руководства и/или по мере необходимости исходя из состояния мотоцикла.

Безопасная езда на мотоцикле

Перед каждой поездкой на мотоцикле необходимо провести контрольный осмотр. Тщательный осмотр может помочь предотвратить аварию. Невыполнение осмотра или неправильное обслуживание мотоцикла увеличивает риск аварии или повреждения оборудования. Регламент предэксплуатационной проверки вы найдете на странице 4-1.

- Мотоцикл разработан для перевозок самого водителя и пассажира.
- Преимущественная причина аварий с участием автомобиля и мотоцикла заключается в том, что водители автомобиля не видят мотоциклы при движении. Множество аварий происходят из-за того, что водитель автомобиля не замечает мотоцикл. Чтобы уменьшить возможность аварии такого рода, постарайтесь сделать себя заметным на дороге.

Поэтому:

- Надевайте на себя одежду ярких цветов.
- Будьте особенно внимательны при приближении к перекресткам или их пересечении, потому что перекрестки являются наиболее вероятными местами аварий.

- Ездите там, где вас могут видеть водители автомобилей. Следует избегать участков обзора, закрытых для водителя.
- Много аварий происходит по причине неопытности мотоциклистов. Фактически у многих мотоциклистов, которые попадали в аварию, даже не было удостоверения на право управления мотоциклом.
- Поэтому вы должны быть квалифицированным водителем и передавать свой мотоцикл только квалифицированным мотоциклистам.
- Реально оценивайте свои навыки и умения. Оставаясь в пределах этих навыков, вы сможете избежать несчастных случаев.
- Рекомендуем вам попрактиковаться в езде на мотоцикле в местах, где нет оживленного движения, пока вы полностью не привыкнете к мотоциклу и не изучите все его органы управления.
- Много аварий происходит и из-за ошибок водителя мотоцикла. Типичная ошибка, которую допускают мотоциклисты, – большие виражи при поворотах из-за БОЛЬШОЙ СКОРОСТИ или наоборот (недостаточный угол крена для скорости).

- Всегда соблюдайте ограничения скорости и никогда не ездите с большей скоростью, чем это рекомендуется указателями на дорогах или условиями движения.
- Всегда подавайте сигнал перед поворотом или сменой полосы. Убедитесь, что другие водители видят вас.
- Положение тела водителя и пассажира очень важно для правильного управления мотоциклом.
 - Во время движения водитель должен держать обе руки на рычаге управления, а ноги должны находиться на опорах для ног, чтобы осуществлять управление мотоциклом.
 - Пассажир всегда должен держаться обеими руками за водителя, ремень сиденья или поручень, если таковой имеется, а его ноги должны находиться на опорах для ног пассажира. Никогда не перевозите пассажира, если он или она не могут твердо поставить ноги на опоры для ног.
- Никогда не садитесь за руль мотоцикла, находясь под воздействием алкоголя или наркотических средств.

Защитное снаряжение

Большинство смертельных исходов при авариях на мотоцикле происходит из-за

травм головы. Единственный и самый важный способ предотвратить или уменьшить травму головы – это надевать защитный шлем.

- Всегда надевайте защитный шлем.
- Носите защитную маску или защитные очки. Ветер, который дует в ваши незащищенные глаза, будет способствовать ухудшению вашего обзора и помешает увидеть опасность.
- Использование куртки, тяжелых ботинок, брюк, перчаток и т.д. поможет избежать или уменьшить ссадины или раны.
- Никогда не надевайте свободной одежды, потому что она может попасть на рычаги управления, подножки или диски, что приведет к травме или аварии.
- Всегда носите защитную одежду, которая закрывала бы ваши ноги, колени и ступни. Двигатель и выхлопная система во время движения сильно нагреваются, и вы можете получить ожог.
- Пассажир также должен соблюдать все вышесказанные меры предосторожности.

Остерегайтесь отравления угарным газом

Все выхлопные газы содержат смертельно ядовитый угарный газ. Вдыхание угарного

газа может вызвать головную боль, головокружение, сонливость, тошноту, потерю сознания и даже смерть.

Угарный газ не имеет цвета, вкуса и запаха, поэтому вы можете не замечать его присутствия, даже если не видите или не чувствуете выхлопные газы. Можно очень быстро вдохнуть смертельно опасное количество угарного газа. Вы потеряете сознание и не сможете спастись. Кроме того, в закрытых и плохо вентилируемых помещениях смертельно опасная концентрация угарного газа может сохраняться в течение многих часов и даже дней. Если вы чувствуете какие-либо симптомы отравления угарным газом, немедленно покиньте помещение и выйдите на улицу. Обязательно обратитесь за медицинской помощью.

- Не запускайте двигатель в закрытом помещении. Смертельно опасная концентрация угарного газа может накопиться, даже если вы будете проветривать помещение с помощью вентиляторов или откроете окна и двери.
- Не запускайте двигатель в плохо вентилируемых или частично закрытых помещениях, например, в сараях, гаражах или крытых стоянках.

СВЕДЕНИЯ О МЕРАХ БЕЗОПАСНОСТИ

1

- Не запускайте двигатель на улице в том случае, если выхлопные газы могут попасть в помещение через открытые окна или двери.

Нагрузка

Добавление вспомогательного оборудования или багажа на ваш мотоцикл может сильно повлиять на его устойчивость и управляемость, если изменяется распределение нагрузки. Чтобы избежать возможных аварий, будьте предельно осторожны, когда добавляете какие-либо принадлежности или багаж на ваш мотоцикл. А при увеличенной нагрузке на мотоцикл будьте особенно осторожны при езде. Ниже приводятся несколько общих правил, которые следует выполнять, если на мотоцикл увеличивается нагрузка:

Суммарная масса водителя, пассажира, вспомогательного оборудования и багажа не должна превышать максимальный предел нагрузки. **Управление перегруженным мотоциклом может стать причиной аварии.**

Максимальная нагрузка:

209 кг

Когда нагрузка находится в этих пределах, следует иметь в виду следующее:

- Масса багажа и дополнительного оборудования должна по возможности находиться как можно ниже и ближе к мотоциклу. Необходимо убедиться в том, что вес распределен равномерно по обеим сторонам мотоцикла, чтобы уменьшить неустойчивость и нарушение равновесия.
- Смещение веса может привести к неожиданному нарушению равновесия. Поэтому перед поездкой убедитесь в том, что багаж и дополнительное оборудование надежно закреплены на мотоцикле. Постоянно проверяйте надежность крепления принадлежностей и багажа.
- Отрегулируйте подвеску в соответствии с величиной нагрузки (только для моделей с регулируемой подвеской), а также проверьте состояние покрышек и давление воздуха в них.
- Никогда не нагружайте рукоятки руля, а также вилку передней оси и переднее крыло какими-либо большими или тяжелыми предметами. Большие предметы, а также такой багаж, как спальные мешки, рюкзаки или палатки, могут стать причиной неустойчивого управления или замедленной реакции рулевого

управления.

- **Данный мотоцикл не предназначен для буксирования прицепа или установки коляски.**

Оригинальное дополнительное оборудование от Yamaha

Выбор дополнительного оборудования для вашего мотоцикла является важным решением. Оригинальное дополнительное оборудование компании Yamaha, которое можно приобрести только у официальных дилеров Yamaha, было разработано, протестировано и утверждено компанией Yamaha для использования с вашим мотоциклом. В продаже встречаются запасные части и дополнительное оборудование, а также модификации мотоциклов Yamaha от других производителей. Однако компания Yamaha не в состоянии выполнить тестирование всех аксессуаров сторонних производителей. Поэтому компания Yamaha не может ни одобрить, ни рекомендовать использование дополнительного оборудования, которое было приобретено не у компании Yamaha, или модификаций, не рекомендованных компанией отдельно, даже если они были проданы и установлены официальными дилерами Yamaha.

Послепродажные запчасти, дополнительное оборудование и модификации

В продаже встречается продукция, по внешнему виду и по качеству подобная оригинальной продукции от компании Yamaha. Однако вы должны отдавать себе отчет, что некоторое дополнительное оборудование и модификации неприменимы вследствие потенциальной опасности, которую они представляют для вас и окружающих. Установка послепродажного оборудования и модификаций, которые изменяют дизайн или рабочие характеристики мотоцикла, может нанести вам и окружающим тяжелые травмы или привести к летальному исходу. Помните, что только вы ответственны за травмы, полученные вследствие изменения характеристик мотоцикла.

При установке дополнительного оборудования всегда помните о следующих правилах в дополнение к тем, о которых говорилось выше в разделе «Нагрузка»:

- Никогда не устанавливайте дополнительное оборудование и не перевозите груз, который мог бы повлиять на рабочие параметры вашего мотоцикла. Тщательно проверьте все оборудование, прежде чем использовать его, чтобы убедиться, что оно никоим об-

разом не уменьшит дорожный просвет при езде по прямой и при поворотах, не будет мешать рабочему ходу системы подвески, управлению рычагами, работе органов управления мотоцикла или загромождать фонари или отражатели.

- Дополнительное оборудование, установленное на рукоятки руля или в области передней вилки, может вызвать неустойчивость мотоцикла из-за неправильного распределения нагрузки или аэродинамических изменений. Если какие-то дополнительные принадлежности все-таки устанавливаются в области рычагов управления и передней вилки, то их должно быть немного, и они должны быть как можно легче по весу.
- Громоздкие дополнительные принадлежности, занимающие много места, могут серьезно повлиять на устойчивость мотоцикла, его аэродинамические характеристики. Ветер может приподнять мотоцикл, или мотоцикл станет неустойчивым в перекрестных потоках воздуха. Такое дополнительное оборудование может также повлиять на его устойчивость при обгоне больших автомобилей или когда мотоцикл обгоняют большие транспортные средства.

- Некоторое дополнительное оборудование может сместить водителя с его обычного местоположения при движении. Такая неправильная посадка водителя ограничит свободу его движения и возможности управления мотоциклом, поэтому использовать такие принадлежности не рекомендуется.
- Будьте осторожны при добавлении электрического оборудования. Если электрическое оборудование превысит мощность электрической системы мотоцикла, это может привести к поломке всей электрической системы, что, в свою очередь, приведет к выходу из строя системы освещения или падению мощности двигателя.

Послепродажные покрышки и обода

Покрышки и обода, которыми изначально укомплектован ваш мотоцикл, были разработаны с учетом соответствия техническим характеристикам и обеспечивают наилучшее сочетание управляемости, торможения и комфорта. Другие покрышки, обода, их размеры, а также их комбинации могут не подойти к используемым. Технические характеристики покрышек и дополнительную информацию по их замене вы можете найти на странице 6-18.

Вид слева

2

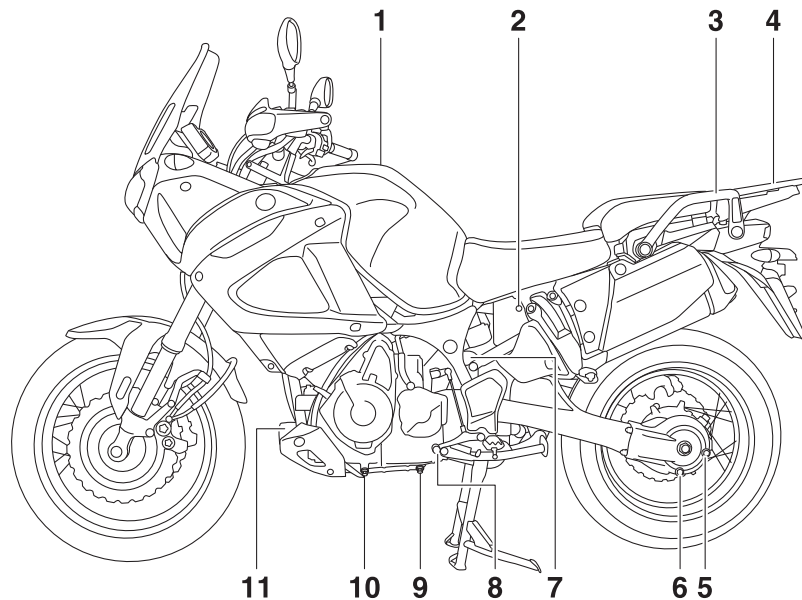

- | | |
|--|---|
| 1. Крышка топливного бака (стр. 3-22) | 7. Резервуар для охладителя (стр. 6-15) |
| 2. Фиксатор сиденья (стр. 3-25) | 8. Педаль переключения передач (стр. 3-18) |
| 3. Поручень | 9. Болт сливного отверстия моторного масла (масляный бак) (стр. 6-11) |
| 4. Багажный отсек (стр. 3-31) | 10. Болт сливного отверстия моторного масла (картер) (стр. 6-11) |
| 5. Болт наливного отверстия трансмиссионного масла (стр. 6-14) | 11. Картридж масляного фильтра (стр. 6-11) |
| 6. Болт сливного отверстия моторного масла (стр. 6-14) | |

Вид справа

2

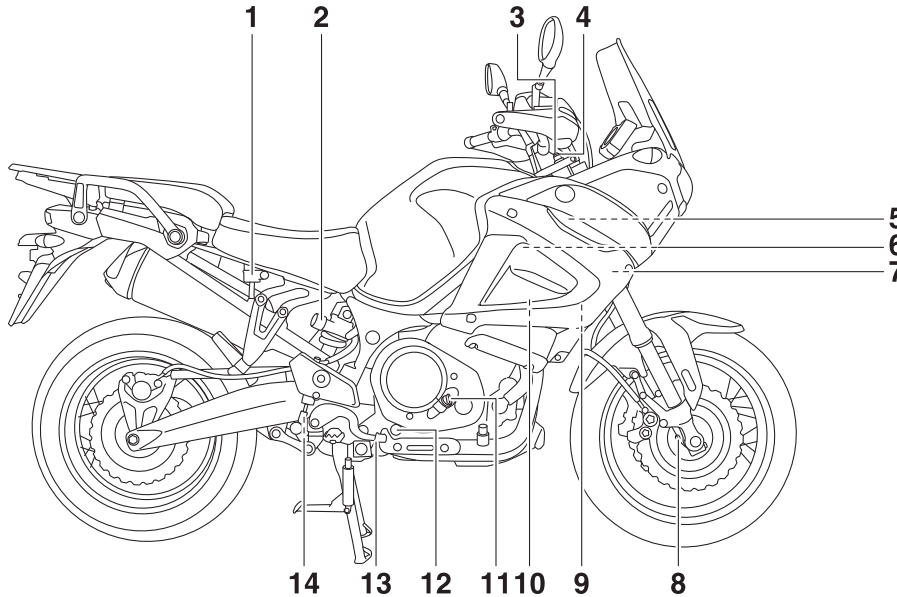

- | | |
|--|---|
| <p>1. Бачок с тормозной жидкостью заднего тормоза (стр. 6-22)</p> <p>2. Кольцо регулировки предварительного натяга пружины узла амортизатора (стр.3-31)</p> <p>3. Винт регулировки демпфирующего усилия отбоя передней вилки (стр. 3-28)</p> <p>4. Болт регулировки предварительного сжатия пружины передней вилки (стр. 3-28)</p> <p>5. Главный плавкий предохранитель (стр. 6-29)</p> <p>6. Предохранитель антиблокировочной системы (стр. 6-29)</p> | <p>7. Блок плавких предохранителей (стр. 6-29)</p> <p>8. Винт регулировки демпфирующего усилия сжатия передней вилки (стр. 3-28)</p> <p>9. Стандартный комплект инструментов (стр. 6-1)</p> <p>10. Аккумуляторная батарея (стр. 6-28)</p> <p>11. Крышка маслониливного отверстия двигателя (стр. 6-11)</p> <p>12. Окно проверки уровня моторного масла (стр. 6-11)</p> <p>13. Педаль тормоза (стр. 3-19)</p> <p>14. Винт регулировки демпфирующего усилия отбоя узла амортизатора (стр. 3-30)</p> |
|--|---|

Органы управления и приборы

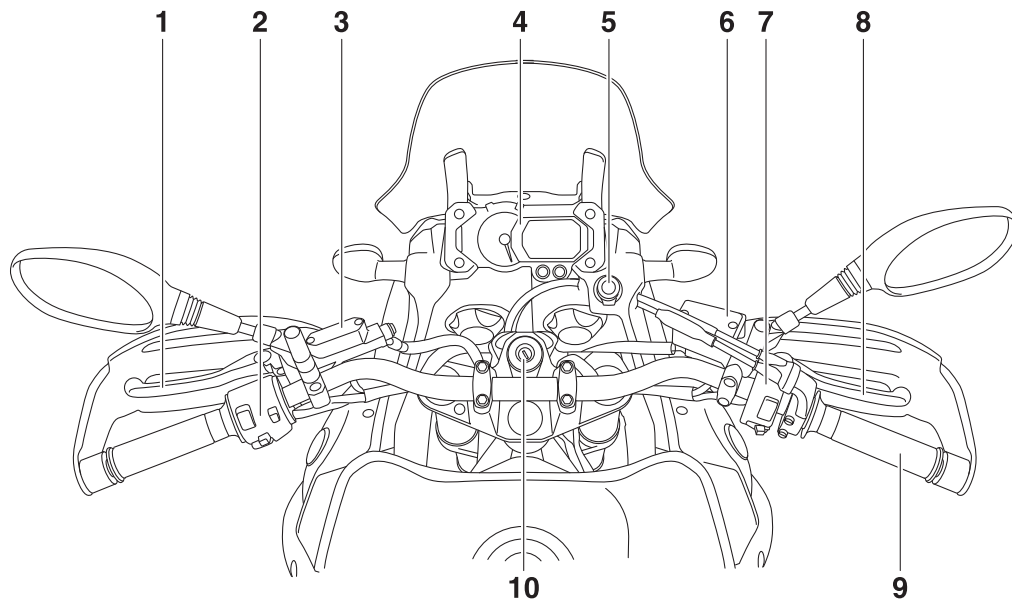

1. Рычаг сцепления (стр. 3-17)
2. Левые рулевые переключатели (стр. 3-16)
3. Резервуар жидкости сцепления (стр. 6-22)
4. Многофункциональная панель приборов (стр. 3-8)
5. Дополнительный разъем постоянного тока (стр. 3-35).
6. Бачок с тормозной жидкостью переднего тормоза (стр. 6-22)
7. Правые рулевые переключатели (стр. 3-16)
8. Рычаг тормоза (стр. 3-18)
9. Рукоятка управления дроссельной заслонкой (стр. 6-17)
10. Замок зажигания / блокировки руля (стр. 3-3)

EAU 49431

D-режим (режим езды)

D-режим – режим работы двигателя с электронным управлением. Существуют два подрежима (режим путешествия «Т» и спортивный режим «S»).

Нажмите переключатель режима «MODE» для переключения между режимами. (см. объяснение работы переключателя на стр. 3-17).

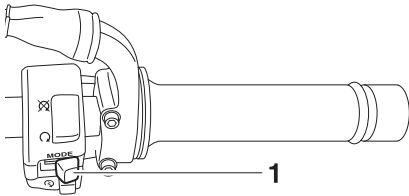

1. Переключатель режима езды «MODE»

ПРИМЕЧАНИЕ:

Перед использованием этого режима убедитесь, что вы понимаете принцип его работы, а также принцип работы переключателя.

Режим путешествия «Т»

Режим путешествия «Т» подходит для разных условий.

Он обеспечивает плавную езду и управляемость как на низкой, так на высокой скорости.

Спортивный режим «S»

Этот режим обеспечивает более спортивную реакцию двигателя на низкой или средней скорости.

EAU10976

Система блокировки двигателя

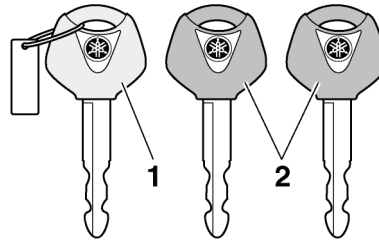

1. Ключ перекодирования шифра (часть ключа красного цвета)
2. Стандартные ключи (часть ключа черного цвета)

Данное транспортное средство оборудовано системой блокировки двигателя для предотвращения кражи с помощью перекодирования шифров в стандартных ключах. В систему входит следующее:

- ключ перекодирования шифра (выступающая часть ключа красного цвета)
- два стандартных ключа (выступающая часть ключа черного цвета), которые можно перекодировать
- транспондер (устанавливается в ключе для перекодирования шифра)
- устройство блокировки
- электронный блок управления
- индикатор системы блокировки (см. стр. 3-4)

РАБОТА ОРГАНОВ УПРАВЛЕНИЯ И ПРИБОРОВ

3

Ключ с красной частью используется для кодировки шифра в каждом стандартном ключе. Так как перекодировка – это довольно сложный процесс, обратитесь к дилеру компании Yamaha вместе с мотоциклом и со всеми тремя ключами, чтобы специалисты перекодировали их. Ключ с красной частью не следует использовать во время поездок. Его нужно использовать только для перекодировки стандартных ключей. Во время поездок на мотоцикле пользуйтесь только стандартным ключом.

ECA11821

ПРЕДУПРЕЖДЕНИЕ

- **НЕ ТЕРЯЙТЕ КЛЮЧ ДЛЯ ПЕРЕКОДИРОВАНИЯ! В СЛУЧАЕ УТЕРИ НЕМЕДЛЕННО ОБРАЩАЙТЕСЬ К ВАШЕМУ ДИЛЕРУ!** Если ключ для перекодирования потерян, то вы не сможете перекодировать стандартные ключи. Стандартные ключи можно будет использовать для запуска мотоцикла, но если потребуются перекодировка шифра (например, если сделан новый стандартный ключ или все ключи потеряны), то придется заменять всю систему блокировки двигателя. Поэтому ре-

комендуется для запуска двигателя пользоваться только стандартными ключами, а ключ для перекодирования хранить в надежном месте.

- Берегите ключи от попадания на них воды.
- Ключи не должны подвергаться воздействию высоких температур.
- Ключи не должны находиться вблизи магнитов (к этому относятся акустические системы и другие аналогичные приборы).
- Ключи не должны находиться вблизи источников электромагнитных полей.
- Не кладите тяжелые предметы на ключи.
- Не затачивайте ключи и не меняйте их форму.
- Не отсоединяйте пластиковую часть ключа.
- Не держите два ключа от любой системы блокировки на одном кольце для ключей.
- Храните стандартные ключи, а также ключи от других систем блокировки отдельно от ключа для перекодирования шифра данного транспортного средства.

- Храните ключи других систем блокировки отдельно от главного переключателя, так как это может привести к возникновению помех.
-

EAU10472

Замок зажигания / блокировки руля



Замок зажигания / блокировки руля контролирует системы зажигания и освещения, а также используется для блокировки руля. Действие ключа в различных положениях поясняется ниже.

ПРИМЕЧАНИЕ:

При повседневной эксплуатации мотоцикла всегда пользуйтесь стандартным ключом (черная часть ключа). Чтобы уменьшить риск потери ключа для перекодировки шифра (красная часть ключа), храните его в надежном месте и пользуйтесь им только для перекодировки шифра.

EAU26811

Положение ON [Включено]

На все электрические цепи подается питание, включаются подсветка счетчика, задний габаритный фонарь, подсветка номерного знака мотоцикла и вспомогательное освещение, а двигатель можно заводить. Ключ вынуть нельзя.

ПРИМЕЧАНИЕ:

Фары включаются автоматически, когда запускается двигатель, и остаются включенными до тех пор, пока ключ не будет повернут в положение OFF [Выключено], даже если двигатель заглушен.

EAU10661

Положение OFF [Выключено]

Все электрические системы выключены. Ключ можно вынуть.

EWA10061

⚠ ПРЕДОСТЕРЕЖЕНИЕ

Пока мотоцикл движется, нельзя поворачивать ключ в положение OFF [Выключено] или LOCK [Блокировка], в противном случае все электрические системы выключатся, что может привести к потере управления или аварии. Прежде чем повернуть ключ в положение OFF или LOCK, убедитесь, что мотоцикл полностью остановлен.

EAU10691

Положение LOCK [Блокировка]

Руль заблокирован, все электрические системы выключены. Ключ можно вынуть.

3

Как заблокировать руль

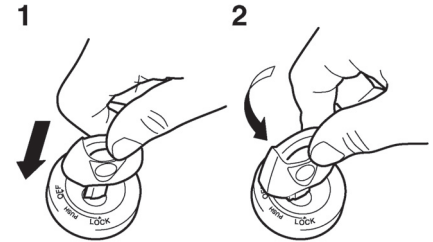

1. Нажать
2. Повернуть

1. Поверните рулевые рычаги влево полностью.
2. Нажмите на ключ и выведите его из положения OFF [Выключено] и затем поверните его в положение LOCK [Блокировка], продолжая его нажимать.
3. Извлеките ключ.

РАБОТА ОРГАНОВ УПРАВЛЕНИЯ И ПРИБОРОВ

Как разблокировать руль

3

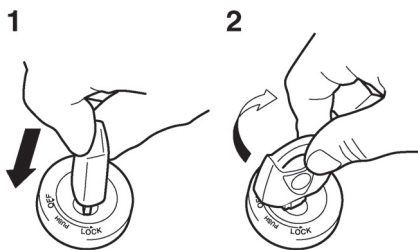

1. Нажать
2. Повернуть

Нажмите на ключ вниз, а затем поверните его в положение OFF [Выключено], продолжая нажимать ключ.

EAU39460

Положение P [Стоянка]

Руль заблокирован, задний габаритный фонарь, подсветка номерного знака и вспомогательное освещение включены. Аварийную сигнализацию и сигнал поворота можно включить, но все остальные электрические системы выключены. Ключ можно вынуть.

Прежде чем установить ключ в положение P [Стоянка], необходимо запереть руль.

ECA11020





ОСТОРОЖНО

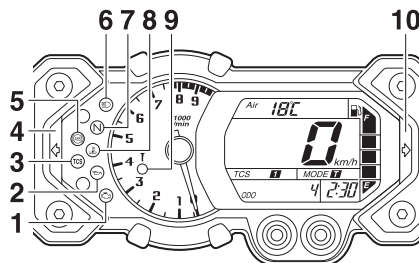

Не следует парковать мотоцикл с ключом в таком положении на продолжительное время, так как это приведет к разрядке аккумулятора.

EAU49391



Индикаторы и сигнальные лампы



1. Сигнальная лампочка неисправности в двигателе «»
2. Сигнальная лампочка уровня масла «»
3. Индикатор/сигнальная лампа «TCS» противобуксовочная система
4. Индикатор левого поворота «»
5. Сигнальная лампочка антиблокировочной системы (ABS) «»

6. Индикатор дальнего света фары «»
7. Индикатор нейтральной передачи «N»
8. Сигнальная лампочка температуры охлаждающей жидкости «»
9. Индикатор системы блокировки
10. Индикатор правого поворота «»

EAU 11030

Индикаторы поворота «» и «»
Когда переключатель сигнала поворота нажимается влево или вправо, загорается соответствующий индикатор.

EAU11060

Индикатор нейтральной передачи «**N**»
Данный индикатор загорается при включении нейтральной передачи.

EAU11080

Индикатор дальнего света фары «»
Этот индикатор загорается при включении дальнего света фары.

EAU11254

Сигнальная лампочка уровня масла «»
Эта лампа аварийной сигнализации загорается, когда падает уровень масла в двигателе.

Электрическую цепь сигнальной лампы можно проверить, повернув ключ в положение ON [Включено]. Сигнальная лампочка загорится на несколько секунд, затем снова погаснет. Если при повороте ключа в положение ON [Включено] сигнальная лампа не загорается или продолжает гореть и не гаснет, обратитесь к официаль-

ному представителю компании Yamaha для проверки электрической цепи.

ПРИМЕЧАНИЕ: _____

- Даже если залито достаточное количество масла, сигнальная лампа может гореть при движении по склону или во время неожиданного ускорения или замедления, однако это не является неисправностью.
- Эта модель оборудована самодиагностирующимся устройством определения уровня масла. При обнаружении неполадки в цепь определения уровня масла, то следующий цикл будет повторяться до тех пор, пока неисправность не будет устранена: сигнальная лампа уровня масла вспыхнет десять раз, затем выключится на 2,5 секунды. При обнаружении подобной неполадки обратитесь к официальному представителю компании Yamaha для проверки мотоцикла.

EAU49421

Сигнальная лампочка температуры охлаждающей жидкости «»
При перегреве двигателя включается сигнальная лампочка температуры охлаждающей жидкости. Если сигнальная лампочка

включилась во время движения, при первой же возможности остановите мотоцикл, заглушите двигатель и дайте ему остыть.

Электрическую цепь сигнальной лампы можно проверить, повернув ключ в положение ON [Включено]. Сигнальная лампочка загорится на несколько секунд, затем снова погаснет. Если при повороте ключа в положение ON [Включено] сигнальная лампа не загорается или продолжает гореть и не гаснет, обратитесь к официальному представителю компании Yamaha для проверки электрической цепи.

ECA10021

ПРЕДУПРЕЖДЕНИЕ _____

Двигатель не должен работать, если он перегрелся.

ПРИМЕЧАНИЕ: _____

- В моделях, оборудованных вентилятором радиатора, при изменении температуры охлаждающей жидкости в радиаторе происходит автоматическое включение или выключение вентилятора.
- При перегреве двигателя следуйте инструкциям, приведенным на странице 6-37.

РАБОТА ОРГАНОВ УПРАВЛЕНИЯ И ПРИБОРОВ

3

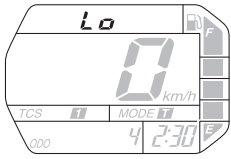
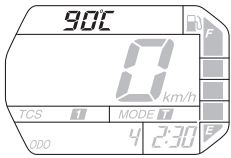
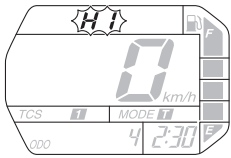
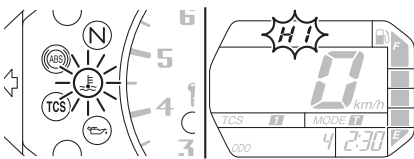
Температура охлаждающей жидкости	Дисплей	Условия	Ваши действия
Ниже 39 °C		Отображается надпись «Lo».	Продолжайте движение.
40–116 °C		Отображается текущая температура.	Продолжайте движение.
117–120 °C		Мигает надпись «Hi».	Остановите мотоцикл и прокручивайте двигатель на холостых оборотах, пока не упадет температура охлаждающей жидкости.
Выше 121 °C		Мигает надпись «Hi». Загорается сигнальная лампа.	Заглушите двигатель и дайте ему остыть. (См. стр. 6-37).

EAU11534

Сигнальная лампочка

неисправности в двигателе «»

Эта сигнальная лампочка горит непрерывным светом или мигает при неполадках в работе электрической схемы двигателя. В случае неполадок обратитесь к официальному представителю компании Yamaha для проверки системы самодиагностики (смотрите пояснение работы устройства самодиагностики на странице 3-14).

Электрическую схему сигнальной лампочки можно проверить, повернув ключ в положение ON [Включено]. Сигнальная лампочка должна загореться на несколько секунд, а затем снова погаснуть. Если при повороте ключа в положение ON [Включено] сигнальная лампа не загорается или продолжает гореть и не гаснет, обратитесь к официальному представителю компании Yamaha для проверки электрической цепи.

EAU49760

Сигнальная лампочка

антиблокировочной системы

(ABS) «»

Если данная сигнальная лампа загорается или мигает во время поездки, антиблокировочная система может сработать некорректно. При обнаружении подобной неполадки обратитесь к официальному

представителю компании Yamaha для проверки мотоцикла. (См. стр. 3-20).

EWA10081

ПРЕДОСТЕРЕЖЕНИЕ

Если сигнальная лампа антиблокировочной системы загорается или мигает во время поездки, тормозная система возвращается к нормальному режиму работы. Таким образом, будьте осторожны и постарайтесь не заблокировать колёса при экстренном торможении. Если сигнальная лампа загорается или мигает во время поездки, как можно скорее обратитесь к официальному представителю компании Yamaha для проверки тормозной системы.

Электрическую схему сигнальной лампочки можно проверить, повернув ключ в положение ON [Включено]. Сигнальная лампочка должна загореться на несколько секунд, а затем снова погаснуть. Если при повороте ключа в положение ON [Включено] сигнальная лампа не загорается или продолжает гореть и не гаснет, обратитесь к официальному представителю компании Yamaha для проверки электрической цепи.

EAU49401

Индикатор/сигнальная лампа «TCS» противобуксовочной системы

Этот индикатор/сигнальная лампа мигает при включении системы контроля сцепления

Электрическую схему индикатора можно проверить, повернув ключ в положение ON [Включено]. Индикатор должна загореться на несколько секунд, а затем снова погаснуть. Если при повороте ключа в положение ON [Включено] индикатор не загорается или продолжает гореть и не гаснет, обратитесь к официальному представителю компании Yamaha для проверки электрической цепи.

Если переключатель установлен на режимы «TCS» «1» или «2», и система работает, индикатор замигает.

Если система контроля сцепления отключается во время езды, отображается «TCS» «Off», и загорается этот индикатор и индикатор неисправности двигателя (см. объяснение принципов работы системы на стр. 3-21).

РАБОТА ОРГАНОВ УПРАВЛЕНИЯ И ПРИБОРОВ

3

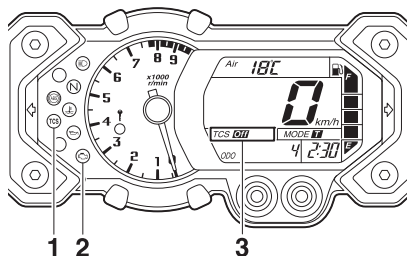

1. Индикатор/сигнальная лампа «TCS» противобуксовочная система
2. Сигнальная лампочка неисправности в двигателе «N»
3. Дисплей выбора режима работы системы «TCS»

Попробуйте сбросить параметры системы и индикаторов, следуя процедуре, описанной в разделе «Перезагрузка» на стр. 3-22.
EAU38624

Индикатор системы блокировки

Электрическую схему индикатора можно проверить, повернув ключ в положение ON [Включено]. Индикатор должна загореться на несколько секунд, а затем снова погаснуть. Если при повороте ключа в положение ON [Включено] индикатор не загорается или продолжает гореть и не гаснет, обратитесь к официальному представителю компании Yamaha для проверки электрической цепи.

По прошествии 30 секунд после поворо-

та ключа в положение OFF [Выключено] индикатор начнет мигать, информируя об активации системы блокировки. По истечении 24 часов данный индикатор перестанет мигать, однако система блокировки останется включенной.

Эта модель мотоцикла также оборудована устройством самодиагностики для системы блокировки. (Разъяснения по устройству самодиагностики можно посмотреть на стр. 3-14).

EAU49603

Многофункциональная панель приборов

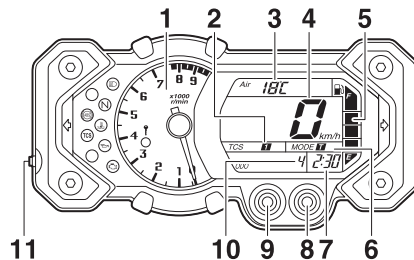

1. Тахометр
2. Дисплей выбора режима работы системы «TCS»

3. Указатель температуры охлаждающей жидкости/забираемого воздуха/уровня потребляемого топлива/среднего уровня потребляемого топлива
4. Спидометр
5. Указатель уровня топлива
6. Дисплей режима езды
7. Часы
8. Правая кнопка выбора
9. Левая кнопка выбора
10. Одометр / Счетчик пройденного пути / Счетчик пройденного пути на резервном запасе топлива
11. Переключатель системы контроля сцепления

EWA12422

⚠ ПРЕДОСТЕРЕЖЕНИЕ

Перед осуществлением каких-либо изменений настроек многофункциональной панели приборов необходимо остановить мотоцикл. Изменение настроек во время езды может отвлечь водителя и увеличить риск аварии.

В составе многофункционального дисплея имеются следующие приборы:

- спидометр
- тахометр
- одометр
- два счетчика пройденного пути (показывают расстояние, пройденное с момента последнего обнуления показаний)
- счетчик пройденного пути на резервном запасе топлива (показывает расстояние, пройденное с того момента, когда начал мигать левый сегмент указателя уровня топлива)
- часы
- указатель уровня топлива
- дисплей температуры воздуха в системе впуска
- указатель температуры охлаждающей жидкости
- указатель потребления топлива (в настоящий момент/среднего)
- указатель режима езды (показывает выбранный режим)
- указатель режима системы контроля сцепления (показывает выбранный режим)
- устройство самодиагностики
- жидкокристаллический дисплей и регулятор интенсивности подсветки тахометра

Левая и правая кнопки выбора, расположенные под дисплеем, позволяют управлять настройками многофункциональной панели и менять их.

ПРИМЕЧАНИЕ:

- Для использования левой и правой кнопок ключ должен находиться в положении ON. (За исключением режима яркости)
- Абзац предназначен исключительно для пользователей из Великобритании [переводу и вёрстке не подлежит]

Тахометр

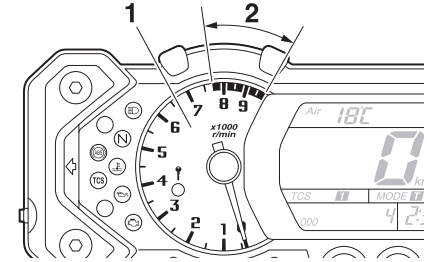

1. Тахометр
2. Красная зона тахометра

Тахометр позволяет водителю следить за частотой вращения двигателя и сохранять его в идеальном диапазоне мощности. При повороте ключа в положение ON [Вкл.] последовательно загорятся и погаснут все сегменты многофункционального дисплея в порядке тестирования электрических цепей.

ECA10031

ВНИМАНИЕ

**Нельзя допускать работы двигателя в красной зоне тахометра.
Красная зона: 7750 об/мин и выше**

РАБОТА ОРГАНОВ УПРАВЛЕНИЯ И ПРИБОРОВ

Режимы одометра и счетчика пути

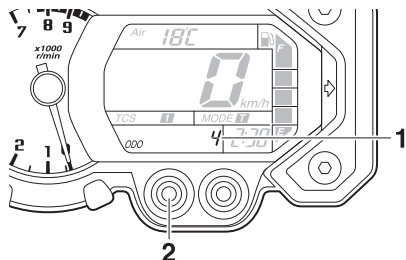

1. Одометр / Счетчик пройденного пути / Счетчик пройденного пути на резервном запасе топлива
2. Левая кнопка выбора

Нажатие левой кнопки приводит к переключению дисплея между режимом одометра ODO и режимами счетчиков пройденного пути TRIP 1 и TRIP 2 в следующей последовательности:

ODO [Счетчик пробега] → TRIP 1 [Счетчик пройденного пути 1] → TRIP 2 [Счетчик пройденного пути 2] → ODO [Счетчик пробега]

ПРИМЕЧАНИЕ:

При выборе TRIP 1 или TRIP 2 дисплей мигает в течение 5 секунд.

Когда в топливном баке остается приблизительно 3,9 л топлива, левый сегмент указателя уровня топлива начинает мигать, а режим одометра автоматически переключится в режим счетчика пройденного пути на резервном остатке топлива TRIP F и начинает отсчет пройденного пути с этого момента. В этом случае нажатие левой кнопки приводит к переключению дисплея между различными режимами счетчиков пройденного пути и одометром в следующем порядке:

TRIP F [Счетчик пройденного пути на резервном остатке топлива] → ODO [Счетчик пробега] → TRIP 1 [Счетчик пройденного пути 1] → TRIP 2 [Счетчик пройденного пути 2] → TRIP F.

ПРИМЕЧАНИЕ:

При выборе TRIP F, TRIP 1 или TRIP 2 дисплей мигает в течение 5 секунд.

Для сброса счетчика пройденного пути в нулевое значение необходимо выбрать его, нажав левую кнопку, а затем зажать ее же на 1 секунду. Если вы не сбрасываете показания счетчика пройденного пути на резервном запасе топлива вручную, то он сбросит показания автоматически, а дисплей перейдет в предыдущий режим после дозаправки и прохождения 5 км пути.

Часы

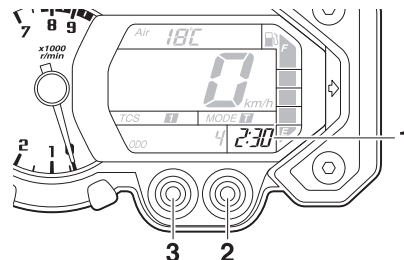

1. Часы
2. Правая кнопка

Установите ключ зажигания в положение ON [Вкл.], чтобы перевести панель в режим часов. Кроме того, чтобы отобразить часы на 10 секунд, нажмите левую кнопку, когда ключ зажигания находится в следующих положениях: OFF [Выключено], LOCK [Блокировка].

Как установить часы

1. Одновременно нажмите левую и правую кнопки и удерживайте их не менее 3 секунд.
2. Когда разряд часов начнет мигать, нажмите правую кнопку для установки часов.

3. Нажмите левую кнопку для перехода к разряду минут, который начнет мигать.
4. Нажмите правую кнопку, чтобы произвести настройку минут.
5. Нажмите левую кнопку для запуска часов.

Указатель уровня топлива

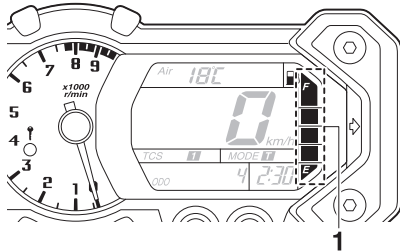

1. Указатель уровня топлива

Указатель уровня топлива отображает количество топлива в топливном баке. Сегменты указателя исчезают с дисплея по направлению к «Е» (пустой) по мере уменьшения уровня топлива в баке. Когда замигает последний сегмент указателя уровня топлива, вам необходимо как можно быстрее дозаправиться.

При повороте ключа в положение «ON» загораются все сегменты для проверки электроцепи.

ПРИМЕЧАНИЕ: Указатель уровня топлива данной модели оборудован системой самодиагностики. При нарушении электрической схемы повторяется следующий цикл до устранения неисправности: все сегменты указателя мигают. При возникновении данной неполадки обратитесь к официальному представителю компании Yamaha для проверки целостности электрических цепей.

Режим указателя температуры охлаждающей жидкости/воздуха в системе впуска/потребления топлива/среднего потребления топлива

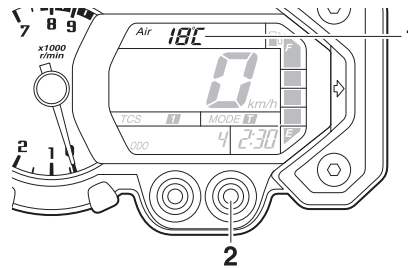

1. Дисплей указателя температуры охлаждающей жидкости/воздуха в системе впуска/потребления топлива/среднего потребления топлива
2. Правая кнопка

Нажимайте правую кнопку для переключения между режимами температуры воздуха в системе впуска/охлаждающей жидкости/ потребления топлива (km/L или L/100 km)/среднего потребления топлива (AVE km/L или AVE L/100 km) в следующем порядке:

температура воздуха в системе впуска → температура охлаждающей жидкости- km/L или L/100 km → AVE km/L или AVE L/100 km → температура воздуха в системе впуска

РАБОТА ОРГАНОВ УПРАВЛЕНИЯ И ПРИБОРОВ

Режим указателя температуры воздуха в системе впуска

3

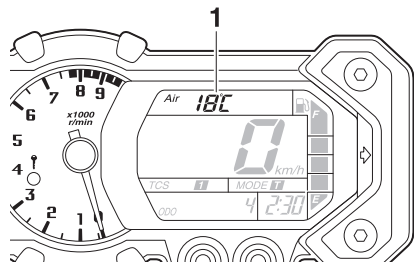

1. Указатель температуры воздуха в системе впуска

Указатель температуры воздуха в системе впуска показывает температуру воздуха, попадающего в воздушный фильтр.

ПРИМЕЧАНИЕ:

Даже если выбрано отображение температуры воздуха, при перегреве двигателя загорится сигнальная лампа.

Режим температуры охлаждающей жидкости

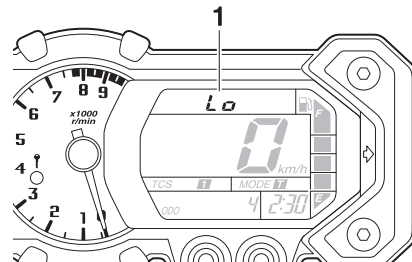

1. Указатель температуры охлаждающей жидкости

Указатель температуры охлаждающей жидкости показывает температуру охлаждающей жидкости.

ECA10021

ПРЕДУПРЕЖДЕНИЕ

Двигатель не должен работать, если он перегрелся.

Режим указателя потребления топлива

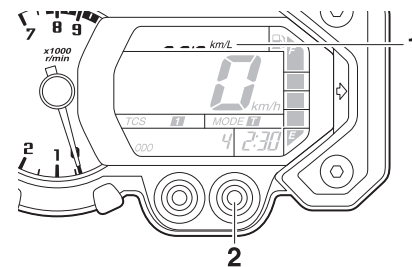

1. Указатель потребления топлива
2. Правая кнопка выбора

Указатель потребления топлива показывает уровень потребления топлива в текущих условиях в км/л, л/100 км или «MPG» (только в Великобритании).

- км /L показывает, какое расстояние можно проехать на одном литре топлива.
- L /100 км показывает, сколько нужно топлива, чтобы проехать 100 км.
- Абзац предназначен исключительно для пользователей из Великобритании [переводу и вёрстке не подлежит]

Для переключения между режимами работы указателя нажмите правую кнопку, когда отображается один из указателей.

ПРИМЕЧАНИЕ: _____

Потребление уровня топлива начинает отображаться, когда мотоцикл достигает скорости 20 км/ч.

Режим указателя среднего уровня потребления топлива

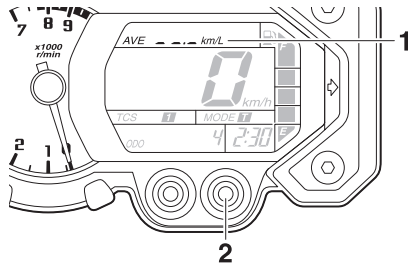

1. Указатель среднего уровня потребления топлива
2. Правая кнопка выбора

Режимы указателя среднего уровня потребления топлива AVE km/L, AVE L/100 km или AVE MPG (только в Великобритании) показывают средний уровень потребления топлива после последней перезагрузки дисплея.

- AVE ___ km/L показывает, какое среднее расстояние можно проехать на одном литре топлива.
- AVE ___ L/100 km показывает, сколько в среднем нужно топлива, чтобы проехать 100 км.
- Абзац предназначен исключительно для пользователей из Великобритании [переводу и вёрстке не подлежит]

Для переключения между режимами работы указателя нажмите правую кнопку, когда отображается один из указателей.

Чтобы сбросить показания указателя, выберите его нажатием правой кнопки, а потом зажмите правую кнопку в течение минимум одной секунды, пока дисплей мигает.

ПРИМЕЧАНИЕ: _____

После перезагрузки дисплея средний уровень потребления топлива не будет отображаться, пока мотоцикл не проедет 1 км.

Указатель режима езды

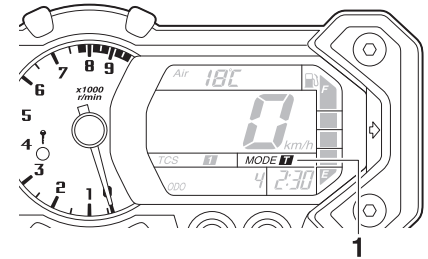

1. Указатель режима езды

Указатель индицирует выбранный режим езды: режим путешествия T или спортивный режим S. Подробную информацию о режимах и их выборе см. на стр. 3-1 и 3-17.

РАБОТА ОРГАНОВ УПРАВЛЕНИЯ И ПРИБОРОВ

3

Указатель режима работы системы контроля силы сцепления

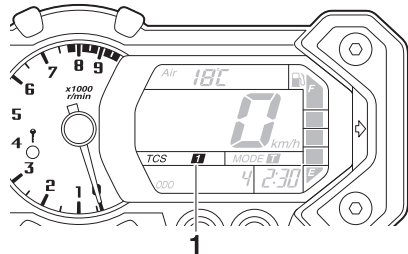

1. Указатель режима работы системы контроля силы сцепления

Этот указатель показывает, какой режим работы системы контроля силы сцепления выбран – 1, 2 или Off. Подробную информацию о режимах и их выборе см. на стр. 3-21.

Устройство самодиагностики

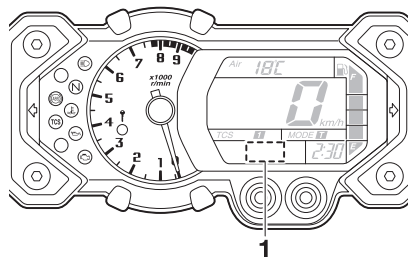

1. Дисплей кода ошибки

Данная модель мотоцикла оснащается устройством самодиагностики для проверки различных электрических схем.

Если какая-либо из цепей системы блокировки неисправна, то замигает индикатор системы блокировки, а затем на дисплее отобразится код ошибки.

Если какая-либо другая электросхема выйдет из строя, на панели приборов загорится сигнальная лампочка неполадок в двигателе, а на дисплее отобразится код ошибки.

ПРИМЕЧАНИЕ:

Если на дисплее отобразился код ошибки 52, то это могло произойти из-за интерференции приемопередатчика. Если возник такой код ошибки, необходимо выполнить следующие действия.

1. Использовать ключ для перерегистрации кода, чтобы запустить двигатель.

ПРИМЕЧАНИЕ:

Необходимо обеспечить, чтобы около замка зажигания не было других ключей блокировки, и нельзя держать более одного ключа блокировки на одном кольце для ключей! Ключи системы блокировки могут послужить причиной интерференции сигналов, что может помешать запуску двигателя.

2. Если двигатель запустился, то надо его выключить и попробовать запустить с помощью стандартных ключей.
3. Если один или оба стандартных ключа не запускают двигатель, то необходимо доставить мотоцикл, ключ для перерегистрации кода и оба стандартных ключа к официальному представителю компании Yamaha для перерегистрации стандартных ключей.

Если на дисплее появился код ошибки, запишите ее номер и обратитесь к официальному представителю компании Yamaha для проверки мотоцикла.

ECA11590

ПРЕДУПРЕЖДЕНИЕ

Если на дисплее появился код ошибки, доставьте ваш мотоцикл в сервисную службу как можно скорее во избежание возможных повреждений двигателя.

Жидкокристаллический дисплей и регулятор интенсивности подсветки тахометра

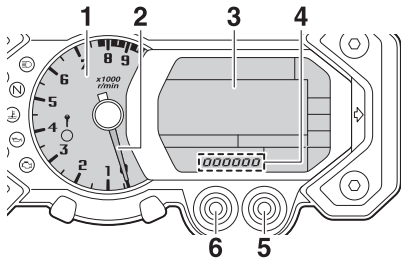

1. Панель тахометра
2. Стрелка тахометра
3. LCD
4. Уровень интенсивности подсветки
5. Правая кнопка
6. Левая кнопка

Эта функция позволяет вам настроить интенсивность подсветки многофункционального дисплея, тахометра и стрелки тахометра в соответствии с условиями внешней освещённости.

Для установки интенсивности подсветки:

1. Поверните ключ зажигания в положение "OFF" (ВЫКЛ).
2. Нажмите и удерживайте нажатой левую кнопку.
3. Поверните ключ зажигания в положение "ON" (ВКЛЮЧЕНО) и через пять секунд отпустите левую кнопку.
4. Нажмите кнопку правую кнопку для установки желаемого уровня интенсивности подсветки дисплея.
5. Нажмите левую кнопку для установки желаемого уровня интенсивности подсветки дисплея. Дисплей вернётся в режим индикации показаний одометра или счётчика пути.

Охранная сигнализация (дополнительное оборудование)

На данную модель дилерскими организациями компании YAMAHA может быть установлена охранная сигнализация.

Обратитесь в дилерскую организацию компании YAMAHA за дополнительной информацией.

РАБОТА ОРГАНОВ УПРАВЛЕНИЯ И ПРИБОРОВ

3

Рулевые переключатели

Левые

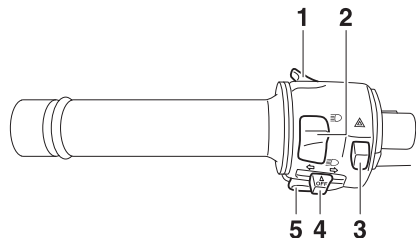

1. Кнопка кратковременного включения режима дальнего света передней фары «PASS»
2. Переключатель световой сигнализации «»
3. Выключатель аварийной сигнализации «»
4. Переключатель сигнала поворота «»
5. Кнопка звукового сигнала «»

Правые

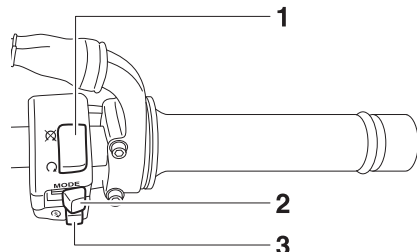

1. Выключатель двигателя « / »

EAU12348

2. Кнопка выбора режима езды MODE
3. Кнопка запуска двигателя «»

EAU12370

Кнопка кратковременного включения режима дальнего света передней фары «PASS»

Нажмите данную кнопку, чтобы на несколько секунд переключить переднюю фару в режим дальнего света.

EAU12400

Переключатель световой сигнализации «»

Установите переключатель в положение «» для включения дальнего света или в положение «» для включения ближнего света.

EAU12460

Переключатель сигнала поворота «»

Для включения сигнала правого поворота необходимо перевести этот переключатель в положение «». Для включения сигнала левого поворота необходимо перевести этот переключатель в положение «». Если отпустить переключатель, то он вернется в центральное положение. Для отмены световых сигналов поворота необходимо вжать переключатель после того, как он вернется в центральное положение.

EAU12500

Кнопка звукового сигнала «»

Нажмите кнопку для подачи звукового сигнала.

EAU12660

Выключатель двигателя « / »

Перед запуском двигателя установите переключатель в положение «». При помощи выключателя зажигания можно экстренно заглушить двигатель, например, при опрокидывании мотоцикла или при заклинивании троса привода дроссельной заслонки.

EAU12711

Кнопка запуска двигателя «»

Нажмите на кнопку для запуска двигателя при помощи стартера. Прежде чем запустить двигатель, прочитайте инструкции по запуску на странице 5-1.

EAU42340

Когда ключ зажигания находится в положении ON [Вкл.] и нажимается кнопка запуска двигателя, загораются сигнальные лампочки неполадок в двигателе и антиблокировочной системы. Однако в данном случае это не является признаком неполадки или неисправностей.

EAU12733

Выключатель аварийной сигнализации « Δ »

Когда ключ зажигания находится в положении ON [Вкл.] или P \leq [Стоянка], с помощью данного выключателя можно активировать аварийную сигнализацию (одновременное мигание всех ламп сигналов поворота). Аварийная сигнализация используется в случае аварии или для предупреждения других водителей, когда ваше транспортное средство остановлено в месте, где существует опасность дорожно-транспортного происшествия.

ECA10061

ВНИМАНИЕ

Нельзя использовать аварийную сигнализацию в течение продолжительного времени при выключенном двигателе, в противном случае может разрядиться аккумуляторная батарея.

EAU49571

Кнопка выбора режима езды MODE

EWA15340

⚠ ПРЕДОСТЕРЕЖЕНИЕ

Не меняйте режим езды во время движения.

Кнопка служит для переключения режима езды с T на S.

При смене режима езды дроссельная заслонка должна быть закрыта. Выбранный режим отображается на соответствующем указателе (см. стр. 3-13).

EAU12820

Рычаг сцепления

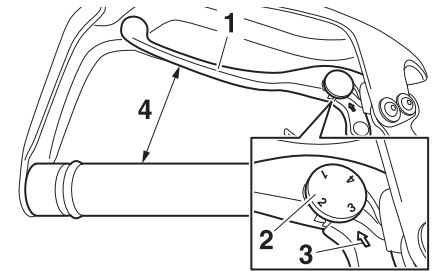

3

1. Рычаг сцепления
2. Диск регулировки положения рычага сцепления
3. Стрелка
4. Расстояние между рычагом сцепления и рукояткой

Рычаг сцепления расположен на левой рукоятке руля. Чтобы отключить сцепление, прижмите рычаг к рукоятке. Чтобы снова включить его, отпустите рычаг. Рычаг нужно нажимать быстро, а отпускать медленно для смягчения работы механизма сцепления.

Рычаг сцепления оборудован регулятором положения. Для изменения расстояния между рычагом и рукояткой поверните диск, удерживая рычаг в отпущенном положении. Убедитесь, что соответствующая разметка на диске совпадает со стрелкой на рычаге.

Рычаг сцепления оборудован переключателем сцепления, который является составной частью цепи системы отключения зажигания (Смотрите описание системы отключения зажигания на странице 3-33.)

EAU12870

Педаль переключения скоростей

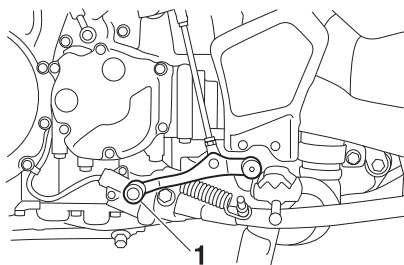

1. Педаль переключения скоростей

Педаль переключения скоростей расположена с левой стороны мотоцикла и используется в сочетании с рычагом сцепления для переключения передач 6-скоростной коробки переключения передач с постоянным зацеплением, которой оборудован данный мотоцикл.

Рычаг тормоза

Рычаг тормоза расположен на правой рукоятке. Для использования переднего тормоза прижмите рычаг к рукоятке. Эта модель оборудована объединенной тормозной системой.

При нажатии на рычаг тормоза задействуются передний тормоз и задний. Для полного торможения нажмите одновременно рычаг и педаль тормоза.

Тормозная система контролируется электронным блоком управления, который отключает объединенную систему и включает обычную в случае неполадок.

ПРЕДОСТЕРЕЖЕНИЕ

Объединенная тормозная система не сокращает тормозной путь. Поэтому всегда сохраняйте дистанцию между собой и едущим впереди транспортом.

ПРИМЕЧАНИЕ:

- При применении переднего тормоза можно почувствовать сопротивление и вибрацию педали тормоза. Это не является неисправностью.
- Объединенная тормозная система не работает при начале движения.

- После остановки с помощью рычага тормоза объединенная система продолжает работать. Дальнейшее приложение силы к тормозу не увеличит тормозную силу заднего тормоза. При необходимости ее увеличения задействуйте задний тормоз (например, при парковке на склоне).
Объединенная тормозная система отключается после отпускания рычага тормоза. Она переключается в обычный режим работы.
После начала движения объединенная система снова включается.
- Объединенная тормозная система не работает, если задействуется только педаль тормоза, или если она задействуется до рычага.

Рычаг переднего тормоза оборудован диском для регулировки положения. Для регулировки расстояния между рычагом переднего тормоза и рукояткой руля необходимо поворачивать регулировочный диск, удерживая рычаг переднего тормоза отжатым от ручки руля. Убедитесь, что соответствующая отметка на регулировочном диске выровнена с отметкой «△» на рычаге тормоза.

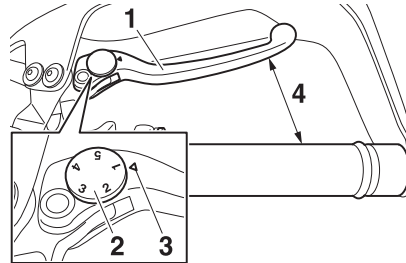

1. Рычаг переднего тормоза
2. Регулировочный диск позиции рычага тормоза
3. Отметка «△»
4. Расстояние между рычагом тормоза и рукояткой руля

Педаль тормоза

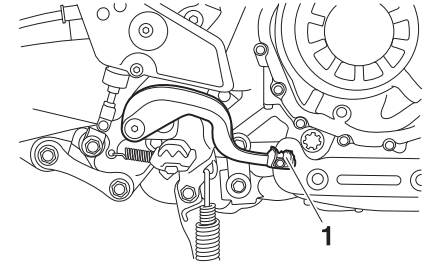

1. Педаль тормоза.

Педаль тормоза расположена с правой стороны мотоцикла. Для использования заднего тормоза нажмите на педаль.

ПРИМЕЧАНИЕ: _____
При применении переднего тормоза можно почувствовать сопротивление и вибрацию педали тормоза. Это не является неисправностью.

РАБОТА ОРГАНОВ УПРАВЛЕНИЯ И ПРИБОРОВ

3

EUA49770

Антиблокировочная система

АБС (антиблокировочная тормозная система) компании Yamaha состоит из двух электронных управляющих систем, которые функционируют независимо друг от друга для переднего и заднего тормозов. Антиблокировочная система работает под управлением электронного управляющего блока (Electronic Control Unit - ECU), который возвращается к ручному торможению, если возникает неисправность.

EWA10090

⚠ ПРЕДОСТЕРЕЖЕНИЕ

- АБС наилучшим образом работает на длинной тормозной дистанции.
- На некоторых (неровных или гравийных) дорогах тормозная дистанция с использованием АБС может быть длиннее, чем без использования АБС. Таким образом, необходимо всегда сохранять достаточную дистанцию до впереди идущего транспортного средства, чтобы при данной скорости успеть затормозить.

ПРИМЕЧАНИЕ:

- АБС осуществляет самодиагностику в течение нескольких секунд каждый раз, когда транспортное средство заводится

после переключения замка зажигания в положение ON [Вкл.]. В ходе этого теста из-под сидения можно услышать «щелкающий» звук и, если рычаг или педаль тормоза хотя бы немного выжаты, то на этом рычаге можно почувствовать вибрацию, однако это не является признаком неисправности.

- При активации АБС тормоза работают обычным образом. На рычаге или педали тормоза можно чувствовать пульсации, однако это не является признаком неисправности.
- Эта АБС имеет режим тестирования, который позволяет пользователю ощутить пульсации на рычагах тормозов при работе АБС. Однако для проведения этого теста необходимы специальные инструменты, поэтому, пожалуйста, проконсультируйтесь с вашим дилером фирмы Yamaha.

ECA16120

ПРЕДУПРЕЖДЕНИЕ

Нельзя допускать наличия вблизи ступиц переднего и заднего колес каких-либо магнитов (включая инструменты с магнитным захватом, магнитные отвертки и т.д.), в противном случае могут повредиться магнитные роторы, кото-

рыми оборудованы ступицы колес, что приведет к неправильной работе АБС.

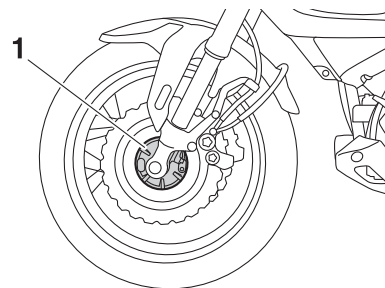

1 Ступица переднего колеса

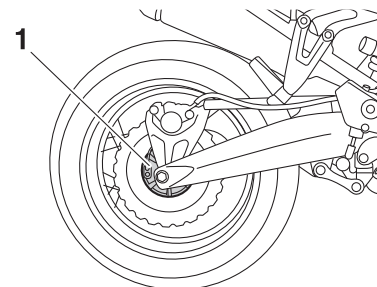

1 Ступица заднего колеса

Система контроля силы сцепления

Система контроля силы сцепления помогает сохранять сцепление при увеличении скорости на скользких поверхностях, например, на грунтовых или мокрых дорогах. Если датчик обнаруживает, что заднее колесо скользит (проворачивается), система регулирует мощность двигателя для восстановления сцепления. Индикатор/сигнальная лампа системы мигает, чтобы водитель знал о том, что система работает.

ПРИМЕЧАНИЕ:

Водитель может также заметить изменение звука двигателя и выхлопа при включении системы контроля силы сцепления.

ПРЕДОСТЕРЕЖЕНИЕ

Система контроля силы сцепления не отменяет необходимости ездить соответственно дорожным условиям. Она не предотвращает потери сцепления из-за слишком высокой скорости на поворотах, из-за увеличения скорости на крутом склоне или во время торможения и не предотвращает скольжения колес. Как и на любом мотоцикле, осторожнее ездите по скользким поверхностям и избегайте особенно скользких.

Существуют три режима работы системы контроля сцепления:

- Режим «1»: режим по умолчанию
- Режим «2»: спортивный режим
В этом режиме система контроля действует меньше, и заднее колесо может вращаться более свободно, чем в режиме «1».
- Режим «Off»: система контроля выключена. Кроме того, она может автоматически отключиться при некоторых условиях (см. раздел «Перезагрузка» на стр. 3-22).

Когда ключ переводится в положение «On», система контроля сцепления включается, и TCS 1 отображается на multifunctionальной приборной панели.

Режим работы системы можно изменить, только если ключ находится в положении «On», двигатель остановлен, а мотоцикл не движется.

ПРИМЕЧАНИЕ: Используйте режим «Off», чтобы освободить заднее колесо, застрявшее в глине, песке или других мягких поверхностях.

ПРЕДУПРЕЖДЕНИЕ

Используйте только подходящие шины (см. стр. 6-18). Использование шин другого размера не позволит системе контроля сцепления нормально работать.

Настройка системы контроля сцепления

ПРЕДОСТЕРЕЖЕНИЕ

Остановите мотоцикл перед любым изменением настроек. Изменение настроек во время езды отвлечет водителя и увеличит вероятность несчастного случая.

Нажмите переключатель системы контроля сцепления на приборной панели в течение менее одной секунды для переключения между режимами 1 и 2. Чтобы выбрать «Off» и выключить систему, удерживайте кнопку не менее двух секунд.

РАБОТА ОРГАНОВ УПРАВЛЕНИЯ И ПРИБОРОВ

Еще раз нажмите переключатель, чтобы вернуться к выбранному ранее режиму 1 или 2.

3

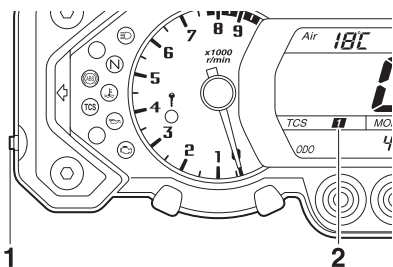

1. Переключатель системы контроля сцепления
2. Указатель режима работы системы контроля сцепления

Перезагрузка

Система контроля сцепления выключается в следующих условиях:

- Заднее колесо вращается при опущенном центральном упоре, а ключ находится в положении On.
- Заднее или переднее колесо отрываются от земли во время движения.
- Заднее колесо вращается слишком сильно.

Если система контроля сцепления отключена, загораются индикатор системы контроля сцепления и индикатор неисправности двигателя.

Для перезагрузки системы контроля сцепления

Переведите ключ в положение OFF. Подождите минимум одну секунду и переведите ключ обратно в положение ON. Индикатор/сигнальная лампа системы контроля сцепления отключится, а система включится. Индикатор неисправности двигателя погаснет, когда мотоцикл наберет скорость 20 км/ч. Если индикатор/сигнальная лампа системы контроля сцепления и/или индикатор неисправности двигателя не гаснут после перезагрузки, на мотоцикле можно ездить, но следует как можно скорее обратиться к дилеру Yamaha для проверки.

EAU13074

Крышка топливного бака

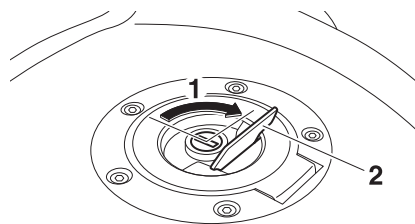

1. Открыть
2. Крышка замка топливного бака

Как открыть топливный бак

Откройте крышку замка топливного бака, вставьте ключ в замок, а затем поверните его на 1/4 оборота по часовой стрелке. Вы разблокируете замок и сможете открыть колпачок топливного бака.

Как закрыть топливный бак

1. Вставьте ключ в замок и установите крышку топливного бака на место.
2. Поверните ключ в замке против часовой стрелки в начальное положение, извлеките его и закройте крышку замка.

ПРИМЕЧАНИЕ: _____
Крышку топливного бака нельзя закрыть, пока ключ находится в замке. Кроме того, ключ невозможно извлечь, если крышка закрыта неправильно и заблокирована.

EWA11091

⚠ ПРЕДОСТЕРЕЖЕНИЕ

Убедитесь, что после заправки топлива крышка топливного бака была закрыта правильно. Пролитое топливо может стать причиной возгорания.

EAU13221

Топливо

Убедитесь, что в баке достаточно топлива.

EWA10881

⚠ ПРЕДОСТЕРЕЖЕНИЕ

Бензин и его пары чрезвычайно огнеопасны. Чтобы избежать воспламенения и взрыва, а также уменьшить риск получения травм при заправке топлива, следуйте приведенным инструкциям.

1. Перед заправкой топлива заглушите двигатель и убедитесь, что на мотоцикле никто не сидит. Никогда заливайте топливо в бак, когда вы

курите, поблизости от искр, открытого пламени или других источников воспламенения, как например, запалы водонагревателей или сушилок одежды.

2. Не переливайте топливный бачок. При заправке обязательно вставляйте носик заправочного пистолета в отверстие топливного бака. Заполните топливный бак до нижней части топливозаправочной горловины, как показано на иллюстрации. При нагреве топливо расширяется. Если бак переполнен, то топливо, нагретое двигателем или солнцем, может начать вытекать из бака.

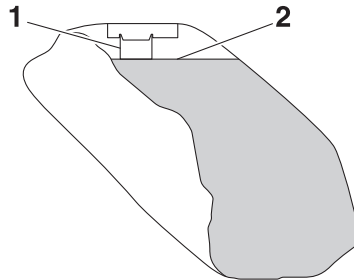

1. Заливная горловина топливного бака
2. Максимальный уровень топлива в баке

3. Немедленно вытрите пролитое топливо. **ПРЕДУПРЕЖДЕНИЕ: Необходимо немедленно убрать пролитое топливо с помощью чистой сухой ветоши, поскольку топливо может повредить окрашенные поверхности или пластиковые детали.** [ECA10071]
4. Убедитесь, что крышка топливного бака плотно закрыта.

EWA15151

⚠ ПРЕДОСТЕРЕЖЕНИЕ

Бензин ядовит и может стать причиной травм и летального исхода. Будьте осторожны при обращении с бензином. Никогда не пытайтесь отсасывать бензин ртом. При попадании бензина в глаза, пищеварительную систему, а также после продолжительного воздействия паров бензина необходимо незамедлительно обратиться за медицинской помощью.

Если бензин попал вам на открытый участок кожи, промойте это место водой с мылом. Смените забрызганную бензином одежду.

EAU49460

РАБОТА ОРГАНОВ УПРАВЛЕНИЯ И ПРИБОРОВ

3

Рекомендуемое топливо:

ТОЛЬКО НЕЭТИЛИРОВАННЫЙ БЕНЗИН

Заправочная емкость топливного бака:

23,0 л

Резервный объем топлива:

3,9 л

ЕСА11400

ПРЕДУПРЕЖДЕНИЕ

Пользуйтесь только неэтилированным бензином. Этилированный бензин серьезно повредит внутренние детали двигателя: клапаны, поршневые кольца и т.д., а также выхлопную систему.

Двигатель Yamaha вашего мотоцикла был разработан для работы с неэтилированным топливом с октановым числом 95 и выше (определенному по исследовательскому методу). Если возникнут перебои в работе двигателя, перейдите на бензин другой марки или бензин с более высоким октановым числом. Использование неэтилированного бензина продлит жизнь свечи зажигания и снизит затраты на обслуживание мотоцикла.

EAU34072

Шланг сапуна / перепускной патрубков топливного бака

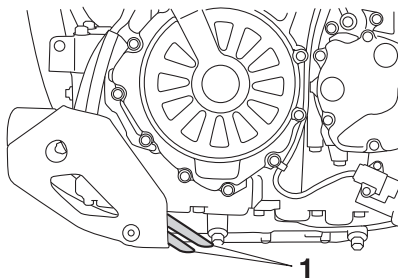

1. Шланг сапуна топливного бака

Перед эксплуатацией мотоцикла:

- Проверьте соединение шланга сапуна/ перепускного патрубка топливного бака.
- Проверьте шланг сапуна / перепускного патрубка топливного бака на наличие трещин или повреждений и при обнаружении замените его.
- Удостоверьтесь в том, что конец шланга сапуна топливного бака не заблокирован и прочистите его при необходимости.
- Убедитесь, что конец шланга сапуна / перепускного патрубка топливного бака находится снаружи капота.

EAU13433

Каталитический конвертер

Данный мотоцикл оборудован каталитическим нейтрализатором отработанных газов, установленным в выхлопной системе.

EWA10862

⚠ ПРЕДОСТЕРЕЖЕНИЕ

Элементы выхлопной системы мотоцикла сильно нагреваются при работе двигателя. Во избежание воспламенения и ожогов не прикасайтесь к выхлопным трубам:

- Для уменьшения вероятности возгорания, избегайте парковок на сухой траве или в непосредственной близости от нее, около кустов или других легко воспламеняемых предметов.
- Паркуйте мотоцикл в местах, недоступных для пешеходов и детей.
- Перед проведением любых работ по обслуживанию мотоцикла убедитесь, что детали его выхлопной системы остыли.
- Не прокручивайте вал двигателя на холостом ходу больше чем несколько минут. Продолжительная работа вхолостую приводит к перегреву двигателя.

ECA10701

ПРЕДУПРЕЖДЕНИЕ

Используйте только неэтилированный бензин. Использование этилированного бензина приведет к неустраняемому повреждению каталитического нейтрализатора отработанных газов.

EAU32980

Сиденье

Как снять сиденье

1. Вставьте ключ в замок сиденья и поверните его против часовой стрелки.

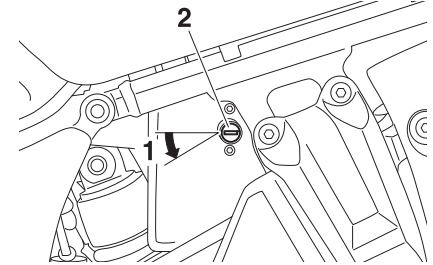

1. Разблокировать
2. Замок сиденья
2. Удерживая ключ в таком положении, приподнимите заднюю часть сиденья и сдвиньте назад.

Как установить сиденье

1. Для установки сиденья вставьте в держатели выступы его передней части, как показано на рисунке, а потом нажмите на его переднюю часть для фиксации.

3

РАБОТА ОРГАНОВ УПРАВЛЕНИЯ И ПРИБОРОВ

3

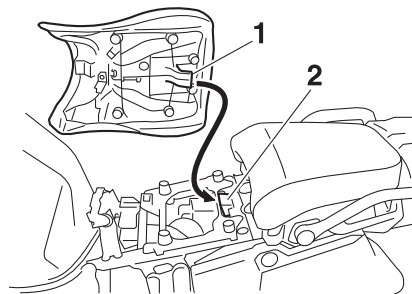

1. Выступы
2. Держатели сиденья

2. Извлеките ключ из замка.

ПРИМЕЧАНИЕ:

- Перед эксплуатацией мотоцикла убедитесь, что сиденье установлено правильно.
- Высоту сиденья можно изменить для изменения положения водителя. (см. раздел «Регулировка высоты сиденья»).

Регулировка высоты сиденья

Высоту сиденья можно менять по вкусу водителя.

На момент продажи выбрано более низкое положение сиденья.

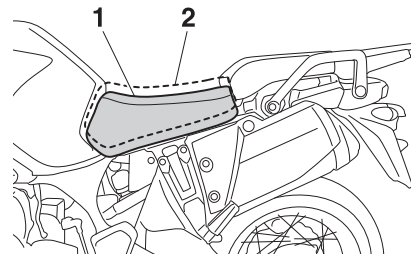

1. Низкое положение
2. Высокое положение

Для выбора высокого положения сиденья

1. Снимите сиденье (см. стр. 3-25).
2. Снимите регулятор высоты сиденья, потянув его на себя.

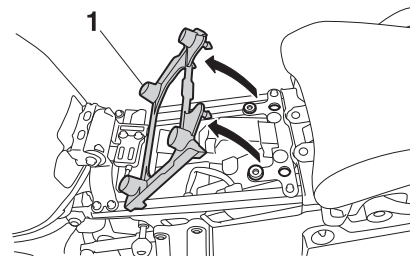

1. Регулятор высоты сиденья

3. Установите регулятор так, чтобы метка совпала с отметкой «Н», как показано на рисунке.

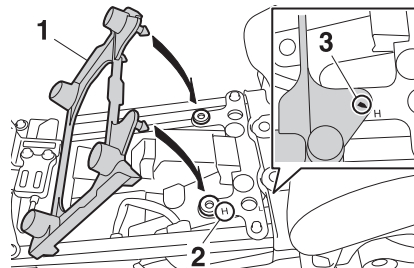

1. Регулятор высоты сиденья
2. Метка «Н»
3. Метка

4. Вставьте выступ в задней части сидения в держатель В, как показано на рисунке.

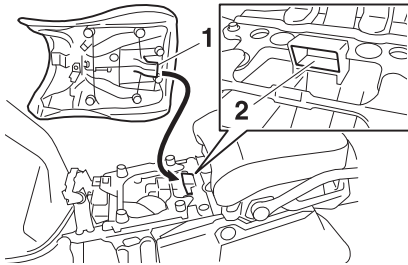

1. Выступ
2. Держатель В (для более высокого положения)

Для выбора низкого положения сиденья

1. Снимите сиденье (см. стр. 3-25).
2. Снимите регулятор высоты сиденья, потянув его на себя.
3. Установите регулятор так, чтобы метка совпадала с отметкой «L», как показано на рисунке.

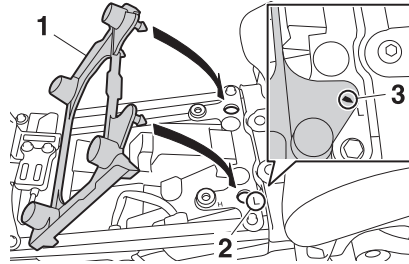

1. Регулятор высоты сиденья
2. Метка «L»
3. Метка

4. Вставьте выступ в задней части сидения в держатель А, как показано на рисунке.

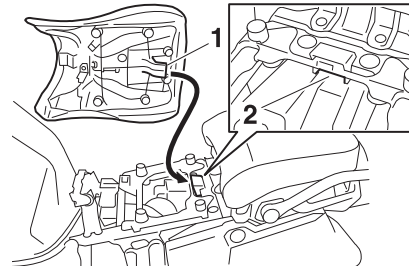

1. Выступ
2. Держатель А (для более низкого положения)

ПРИМЕЧАНИЕ: _____
Перед эксплуатацией мотоцикла убедитесь, что сиденье установлено правильно.

РАБОТА ОРГАНОВ УПРАВЛЕНИЯ И ПРИБОРОВ

EAU 49880

Ветровое стекло

Если оригинальное ветровое стекло пришлось снять, а потом установить обратно, убедитесь, что болты вставлены в нижние отверстия.

ПРИМЕЧАНИЕ:

Дополнительное ветровое стекло можно купить у дилера Yamaha. Верхние отверстия предназначены исключительно для установки дополнительного ветрового стекла.

EAU14743

Регулировка передней вилки

EWA10180

⚠ ПРЕДОСТЕРЕЖЕНИЕ

Всегда равномерно регулируйте обе стороны вилки во избежание появления плохой управляемости и потери устойчивости.

Перо передней вилки оборудовано регулировочным болтом предварительного сжатия пружины, регулировочным винтом демпфирующего усилия отбоя и регулировочным винтом демпфирующего усилия сжатия.

ECA10101

ПРЕДУПРЕЖДЕНИЕ

Чтобы не повредить механизм, никогда не пытайтесь закручивать механизм регулировки за пределы максимальных или минимальных установок.

Предварительное сжатие пружины

Для увеличения предварительного сжатия пружин и, таким образом, придания подвеске большей жёсткости, поворачивайте болты на каждой стороне вилки в направлении (а). Для уменьшения предваритель-

ного сжатия пружин и, таким образом, придания подвеске меньшей жёсткости, поворачивайте болты на каждой стороне вилки в направлении (б).

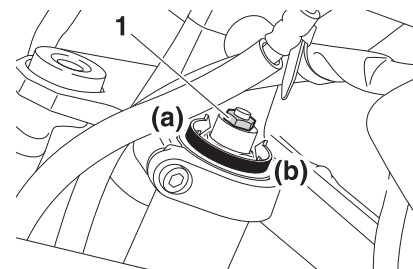

1. Болт регулировки предварительного сжатия пружин

Выверните соответствующую канавку механизма регулировки с верхушкой болта наконечника передней вилки.

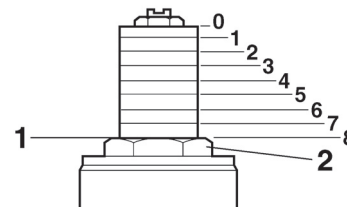

1. Текущая установка
2. Болт наконечника передней вилки

Установки предварительного сжатия пружин:

Минимум (мягко):

8

Стандарт:

5.5

Максимум (жестко):

0

Демпфирующее усилие отбоя

Для увеличения демпфирующего усилия отбоя поворачивайте регулировочный винт в направлении (а). Для уменьшения демпфирующего усилия отбоя поворачивайте регулировочный винт в направлении (b).

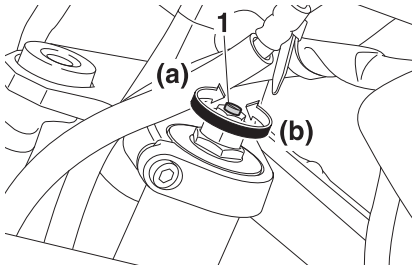

1. Винт регулировки демпфирующего усилия отбоя

Установки демпфирующего усилия отбоя:

Минимум (мягко):

10 щелчков в направлении (b)*

Стандарт:

8 щелчков в направлении (b)*

Максимум (жестко):

1 щелчок в направлении (b)*

* При регулировочном винте, полностью закрученном в направлении (а)

Демпфирующее усилие сжатия

Для увеличения демпфирующего усилия сжатия поворачивайте винт в направлении (а). Для уменьшения демпфирующего усилия сжатия поворачивайте винт в направлении (b).

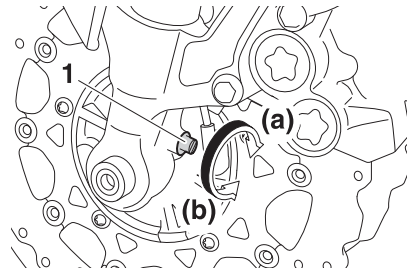

1. Винт регулировки демпфирующего усилия сжатия

Установки демпфирующего усилия сжатия:

Минимум (мягко):

13 щелчков в направлении (b)*

Стандарт:

6 щелчков в направлении (b)*

Максимум (жестко):

1 щелчок в направлении (b)*

* При регулировочном винте, полностью закрученном в направлении (а)

ПРИМЕЧАНИЕ:

Хотя общее число щелчков механизма регулировки демпфирующего усилия может не соответствовать точно вышеуказанным параметрам из-за небольших различий при производстве, действительное число щелчков всегда составляет полный диапазон регулировки. Для получения точной регулировки полезно проверить число щелчков каждого механизма регулировки демпфирующего усилия и скорректировать параметры должным образом.

РАБОТА ОРГАНОВ УПРАВЛЕНИЯ И ПРИБОРОВ

EAU49690

3 Регулировка узла амортизатора

Данный узел амортизатора оснащён регулятором предварительного сжатия пружины и винтом регулировки демпфирующего усилия отбоя.

ECA10101

ПРЕДУПРЕЖДЕНИЕ

Никогда не пытайтесь закручивать механизм регулировки за пределы максимальных или минимальных установок.

Предварительное сжатие пружины

Для увеличения предварительного сжатия пружины и, таким образом, придания подвеске большей жёсткости, поворачивайте регулятор в направлении (а).

Для уменьшения предварительного сжатия пружины и, таким образом, придания подвеске меньшей жёсткости, поворачивайте регулятор в направлении (b).

ПРИМЕЧАНИЕ:

Совместите соответствующую отметку на регуляторе с индикатором положения на амортизаторе.

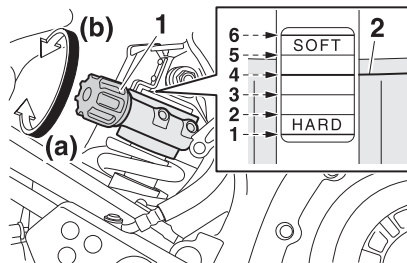

1. Регулятор предварительного сжатия пружины
2. Индикатор положения

Установки предварительного сжатия пружин:

Минимум (мягко):

6

Стандарт:

4

Максимум (жёстко):

1

Демпфирующее усилие отбоя

Для увеличения демпфирующего усилия отбоя поворачивайте регулировочный винт в направлении (а). Для уменьшения демпфирующего усилия отбоя поворачивайте регулировочный винт в направлении (b).

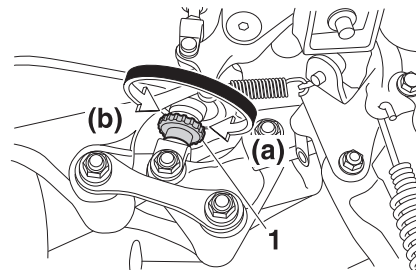

1. Винт регулировки демпфирующего усилия отбоя

Установки демпфирующего усилия отбоя:

Минимум (мягко):

20 щелчков в направлении (b)*

Стандарт:

10 щелчков в направлении (b)*

Максимум (жёстко):

3 щелчка в направлении (b)*

* При регулировочном винте, полностью закрученном в направлении (а)

ПРИМЕЧАНИЕ:

Для получения точной регулировки полезно проверить число щелчков каждого механизма регулировки демпфирующего усилия. Общее число щелчков механизма регулировки демпфирующего усилия может не соответствовать точно вышеуказанным параметрам из-за небольших различий при производстве.

EWA10221

⚠ ПРЕДОСТЕРЕЖЕНИЕ

Данный амортизатор содержит азот под высоким давлением. Для правильного обращения с амортизатором предварительно прочтите и усвойте следующую информацию.

- Оберегайте газонаполненный цилиндр от ударов и не пытайтесь его вскрыть.
- Не подвергайте амортизатор воздействию открытого пламени или других источников высокой температуры, иначе он может взорваться из-за избыточного давления.
- Не подвергайте газонаполненный цилиндр деформации и оберегайте его от любых повреждений, поскольку это может привести к ухудшению его демпфирующих свойств.
- Не выбрасывайте поврежденный или изношенный амортизатор самостоятельно. Ремонт амортизатора всегда доверяйте только станциям технического обслуживания дилерских организаций компании YAMAHA.

EAU49701

Багажное отделение

Этот мотоцикл снабжен стандартным багажным отделением, а также дополнительным багажным отделением, расположенным под пассажирским сиденьем. Это дополнительное багажное отделение увеличивает площадь и емкость стандартного багажного отделения.

Для использования дополнительного багажного отделения проконсультируйтесь с дилером Yamaha.

Стандартное багажное отделение

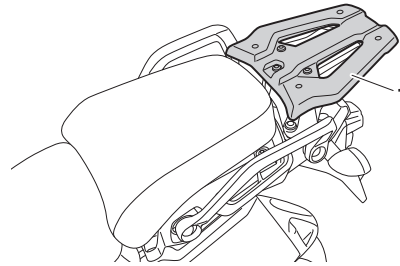

1. Стандартное багажное отделение

Дополнительное багажное отделение

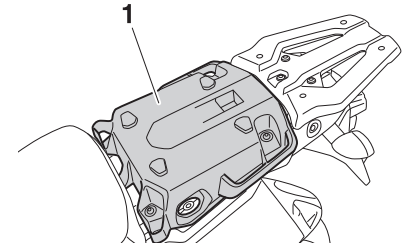

1. Дополнительное багажное отделение

EWA15481

⚠ ПРЕДОСТЕРЕЖЕНИЕ

- Не превышайте значение максимально допустимой нагрузки на мотоцикл, составляющее 209 кг
- Не садитесь на любое из багажных отделений и не сажайте на них пассажира.
- Не превышайте значение максимально допустимой нагрузки стандартного багажного отделения, составляющее 5 кг.
- Не превышайте значение максимально допустимой нагрузки дополнительного багажного отделения, составляющее 5 кг.

ECA16821

ПРЕДУПРЕЖДЕНИЕ

Не поднимайте мотоцикл за багажное отделение.

EAU49490

EAU15303

Ремни для крепления багажа

3

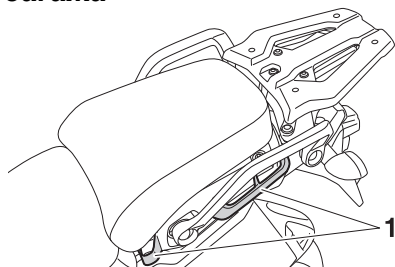

1. Держатель ремня багажа

Под пассажирским сиденьем имеются крепления для фиксации ремней крепления багажа.

Опорная стойка

Опорная стойка расположена с левой стороны рамы. Поднять эту опорную стойку или опустить ее можно ногой, удерживая транспортное средство в вертикальном положении.

ПРИМЕЧАНИЕ: _____

Встроенный переключатель опорной стойки является частью системы отключения цепи зажигания, которая отключает зажигание в определенных ситуациях. (Пояснение работы системы отключения цепи зажигания смотрите на странице 3-33.)

EWA10240

⚠ ПРЕДОСТЕРЕЖЕНИЕ _____

Транспортное средство не должно приводиться в движение при опущенной опорной стойке или если эта опорная стойка не может быть правильно поднята (или не остается в поднятом состоянии), в противном случае опорная стойка может касаться земли и мешать водителю, приводя к возможной потере управления. Система отключения цепи зажигания компании Yamaha была разработана для помощи водителю в выполнении требования по подъему опорной стойки до запуска. Поэтому

необходимо регулярно проверять эту систему указанным ниже образом, и обращаться к официальному представителю компании Yamaha для ремонта этой системы, если она функционирует неправильно.

EAU44902

3

Система отключения цепи зажигания

Система отключения цепи зажигания (включающая переключатель боковой опорной стойки, переключатель сцепления и переключатель нейтральной передачи) имеет следующие функции.

- Не допускает запуска двигателя, когда трансмиссия в зацеплении, боковая опорная стойка поднята, но рычаг сцепления не выжат.
- Не допускает запуска двигателя, когда трансмиссия в зацеплении, рычаг сцепления выжат, но боковая опорная стойка все еще находится в опущенном положении.
- Она выключает работающий двигатель при опускании боковой опорной стойки.

Необходимо периодически проверять работу системы отключения цепи зажигания следующим образом.

РАБОТА ОРГАНОВ УПРАВЛЕНИЯ И ПРИБОРОВ

3

При выключенном двигателе:

1. Опустите боковую опору.
2. Убедитесь, что выключатель двигателя находится в положении «○».
3. Поверните ключ зажигания в положение ON [Вкл.].
4. Переключите трансмиссию в нейтральное положение.
5. Нажмите кнопку стартера.

Двигатель включился?

ДА

НЕТ

При включенном двигателе:

6. Опустите боковую опору.
7. Удерживайте рычаг сцепления в нажатом состоянии.
8. Приведите трансмиссию в зацепление.
9. Опустите боковую опору.

Двигатель заглохнул?

ДА

НЕТ

После остановки двигателя:

10. Поднимите боковую опору.
11. Удерживайте рычаг сцепления в нажатом состоянии.
12. Нажмите кнопку стартера.

Двигатель включился?

ДА

НЕТ

Система в исправном состоянии. Мотоцикл может использоваться для поездок.

ПРЕДОСТЕРЕЖЕНИЕ

- Во время осмотра мотоцикл должен быть установлен на опорную стойку.
- При обнаружении неполадок, прежде чем эксплуатировать мотоцикл, обратитесь к официальному представителю компании Yamaha для проверки системы.

Переключатель нейтральной передачи может быть неисправен. Мотоцикл нельзя эксплуатировать, пока он не будет проверен дилером компании Yamaha.

Переключатель боковой опоры может быть неисправен. Мотоцикл нельзя эксплуатировать, пока он не будет проверен дилером компании Yamaha.

Переключатель сцепления может быть неисправен. Мотоцикл нельзя эксплуатировать, пока он не будет проверен дилером компании Yamaha.

EAU49451

Дополнительный разъем постоянного тока

ECA15431

ПРЕДУПРЕЖДЕНИЕ

Дополнительные устройства, подключаемые к разъему постоянного тока, нельзя использовать при выключенном двигателе. Нагрузка не должна превышать 30 Вт (2,5 А), в противном случае предохранитель может перегореть, или батарея – разрядиться.

EWA14360

⚠ ПРЕДОСТЕРЕЖЕНИЕ

Для предотвращения поражения электрическим током или короткого замыкания убедитесь, что неиспользуемый разъем постоянного тока закрыт колпачком.

У мотоцикла имеется дополнительный разъем постоянного тока.

12-вольтные устройства, подключаемые к разъему постоянного тока, можно использовать, только если ключ находится в положении ON, а двигатель работает.

Для использования дополнительного разъема постоянного тока

1. Переведите ключ в положение OFF
2. Снимите колпачок разъема

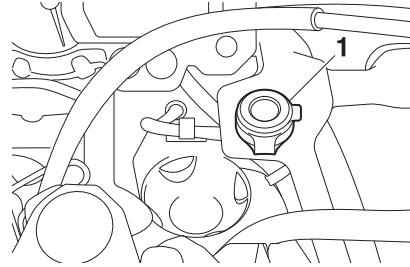

1. Колпачок разъема постоянного тока.

3. Выключите устройство
4. Вставьте штекер устройства в разъем постоянного тока.

..

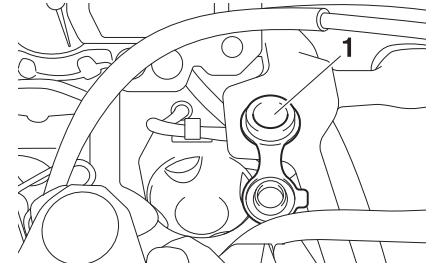

1. Разъем постоянного тока.

5. Переведите ключ в положение ON и запустите двигатель (см. стр. 5-1).
6. Включите дополнительное устройство.

ДЛЯ ВАШЕЙ БЕЗОПАСНОСТИ – КОНТРОЛЬНЫЙ ОСМОТР ПЕРЕД ПУСКОМ ДВИГАТЕЛЯ

EAU15596

Перед каждым случаем пользования мотоциклом проверяйте его состояние и исправность его механизмов. Выполняйте все инструкции по проверке и обслуживанию мотоцикла, соблюдая регламент, приведенный в Руководстве по эксплуатации.

EWA11151

ПРЕДОСТЕРЕЖЕНИЕ

4

При игнорировании обязательного осмотра или неправильном обслуживании возрастает вероятность несчастного случая или повреждения оборудования. При обнаружении неисправностей не садитесь за руль мотоцикла. Если вы не можете устранить неисправность с помощью инструкций данного Руководства, доставьте мотоцикл к официальному дилеру компании Yamaha для его проверки.

Перед началом эксплуатации мотоцикла осмотрите элементы, приведенные в таблице.

ОПЕРАЦИИ ТЕХОБСЛУЖИВАНИЯ	ОПЕРАЦИИ	СТРАНИЦА
Топливо	<ul style="list-style-type: none">• Проверьте уровень топлива в топливном баке.• При необходимости долейте рекомендуемый тип топлива.• Проверьте топливopроводы на наличие утечек.• Проверьте шланг сапуна / перепускной патрубopк топливного бака на наличие непроходимостей, перегибов и повреждений, проверьте подключение шланга	3-23, 3-24
Моторное масло	<ul style="list-style-type: none">• Проверьте уровень моторного масла в двигателе.• При необходимости доведите уровень масла рекомендованного типа до необходимого уровня.• Проверьте системы мотоцикла на наличие утечек масла.	6-11
Трансмиссионное масло	<ul style="list-style-type: none">• Проверьте системы мотоцикла на наличие утечек масла.	6-14
Охлаждающая жидкость	<ul style="list-style-type: none">• Проверьте уровень охлаждающей жидкости в расширительном бачке.• При необходимости долейте рекомендуемую охлаждающую жидкость до указанного уровня.• Проверьте систему охлаждения двигателя на наличие утечек.	6-15
Передний тормоз	<ul style="list-style-type: none">• Проверьте работоспособность.• Если привод слишком легкий или «ватный», обратитесь к дилеру компании Yamaha для прокачки гидравлической системы.• Проверьте износ тормозных колодок.• При необходимости замените их.• Проверьте уровень тормозной жидкости в расширительном бачке.• При необходимости долейте рекомендуемую тормозную жидкость до указанного уровня.• Проверьте гидравлическую систему на отсутствие утечек.	6-21, 6-22

ДЛЯ ВАШЕЙ БЕЗОПАСНОСТИ – КОНТРОЛЬНЫЙ ОСМОТР ПЕРЕД ПУСКОМ ДВИГАТЕЛЯ

ОПЕРАЦИИ ТЕХОБСЛУЖИВАНИЯ	ОПЕРАЦИИ	СТРАНИЦА
Задний тормоз	<ul style="list-style-type: none"> • Проверьте работоспособность. • Если привод слишком легкий или «ватный», обратитесь к дилеру компании Yamaha для прокачки гидравлической системы. • Проверьте износ тормозных колодок. • При необходимости замените их. • Проверьте уровень тормозной жидкости в баке. • При необходимости долейте рекомендуемую тормозную жидкость до указанного уровня. • Проверьте гидравлическую систему на отсутствие утечек. 	6-21, 6-22
Сцепление	<ul style="list-style-type: none"> • Проверьте работоспособность. • Если привод слишком легкий или «ватный», обратитесь к дилеру компании Yamaha для прокачки гидравлической системы. • Проверьте гидравлическую систему на отсутствие утечек. 	6-20
Рукоятка акселератора	<ul style="list-style-type: none"> • Убедитесь в плавности работы. • Проверьте свободный ход троса. • При необходимости обратитесь к дилеру компании Yamaha для регулировки свободного хода троса и смазки «рубашки» троса и рукоятки. 	6-17, 6-24
Тросы управления	<ul style="list-style-type: none"> • Убедитесь в плавности работы. • При необходимости смажьте. 	6-23
Колеса и шины	<ul style="list-style-type: none"> • Проверьте колеса на наличие повреждений. • Проверьте состояние шины и глубину протектора. • Проверьте давление воздуха. • При необходимости доведите давление до штатного. 	6-18, 6-20
Педали тормоза и переключения скоростей	<ul style="list-style-type: none"> • Убедитесь в плавности работы. • При необходимости смажьте оси вращения педали. 	6-24
Рычаги тормоза и сцепления	<ul style="list-style-type: none"> • Убедитесь в плавности работы. • При необходимости смажьте оси вращения рычагов. 	6-25
Центральная и боковая опорные стойки	<ul style="list-style-type: none"> • Убедитесь в плавности работы. • При необходимости смажьте оси вращения рычагов. 	6-25
Крепежные элементы шасси	<ul style="list-style-type: none"> • Убедитесь, что все гайки, болты и винты затянуты должным образом. • При необходимости затяните. 	-
Световые приборы, переключатели и контрольно-измерительные приборы	<ul style="list-style-type: none"> • Проверьте правильность работы. • При необходимости устраните неисправность. 	-

ДЛЯ ВАШЕЙ БЕЗОПАСНОСТИ – КОНТРОЛЬНЫЙ ОСМОТР ПЕРЕД ПУСКОМ ДВИГАТЕЛЯ

ОПЕРАЦИИ ТЕХОБСЛУЖИВАНИЯ	ОПЕРАЦИИ	СТРАНИЦА
Переключатель боковой опорной стойки	<ul style="list-style-type: none">• Проверьте правильность работы системы отключения цепи зажигания.• Если система работает некорректно, обратитесь к дилеру компании Yamaha для проверки мотоцикла.	3-32

ЭКСПЛУАТАЦИЯ И ВАЖНЫЕ СОВЕТЫ ПО УПРАВЛЕНИЮ МОТОЦИКЛОМ

EAU15951

Тщательно изучите настоящее Руководство для ознакомления со всеми органами управления мотоцикла. Если вы не понимаете назначения какого-либо органа управления, проконсультируйтесь у дилера компании Yamaha.

EWA10271

ПРЕДОСТЕРЕЖЕНИЕ

Информация, содержащаяся в Руководстве, поможет вам лучше понять принципы управления и избежать потери управления, которая может стать причиной аварийной ситуации или травмы.

EAU47150

ПРИМЕЧАНИЕ:

Данный мотоцикл оборудован следующими системами и функциями:

- датчик угла наклона для остановки двигателя в случае падения мотоцикла. В подобном случае на многофункциональном дисплее отображается код ошибки 30, однако это не является свидетельством неисправностей. Поверните ключ зажигания сначала в положение OFF [Выключено], а затем – в положение ON [Включено], чтобы очистить дисплей от номера ошибки. Невыполнение этого действия приведет к тому, что двигатель не будет запускать-

ся, даже если вал двигателя будет проворачиваться при нажатии пускового переключателя.

- система автоматической остановки двигателя. Двигатель автоматически заглушается после 20 минут работы вхолостую. Если двигатель останавливается, просто запустите его заново.

EAU49540

Пуск двигателя

Для того чтобы пуск двигателя был разрешён системой отключения зажигания, должно выполняться одно из следующих условий:

- Включена нейтральная передача.
- Включена какая-либо передача (кроме нейтральной), сцепление выключено и боковой упор поднят.

См. информацию на странице 3-33.

1. Поверните ключ зажигания в положение ON (ВКЛ) и убедитесь, что выключатель двигателя установлен в положение .

Следующие индикаторы и сигнализаторы должны высветиться на несколько секунд и затем погаснуть.

- Сигнализатор уровня моторного масла
- Сигнализатор температуры охлаждающей жидкости
- Сигнализатор неисправности двигателя
- Сигнализатор антиблокировочной тормозной системы
- Индикатор/сигнализатор системы контроля сцепления
- Сигнализатор системы иммобилайзера

ЭКСПЛУАТАЦИЯ И ВАЖНЫЕ СОВЕТЫ ПО УПРАВЛЕНИЮ МОТОЦИКЛОМ

ECA11833

ПРЕДУПРЕЖДЕНИЕ

Если при повороте ключа зажигания в положение ON [Включено] сигнальная лампочка или индикатор не включается или включается, но не выключается, смотрите страницу 3-4 для проверки цепи соответствующей сигнальной лампы или индикатора.

5

- Переключите трансмиссию в режим нейтральной передачи (см. стр. 5-2). При этом должен зажегаться соответствующий индикатор. В противном случае обратитесь к официальному представителю компании Yamaha для проверки электрической цепи.
- Запустите двигатель с помощью кнопки запуска. **ПРЕДУПРЕЖДЕНИЕ:** Для максимального срока службы двигателя всегда разогревайте его перед запуском. **Никогда не жмите на рычаг акселератора слишком сильно, если двигатель еще не прогрет!** [ECA11041] Если двигатель не запускается, отпустите кнопку запуска, подождите несколько секунд и попробуйте еще раз. Попытки должны быть как можно более короткими, чтобы не разрядить аккумуляторную батарею.

Перед каждой очередной попыткой пуска двигателя сделайте паузу продолжительностью в несколько секунд. Не прокручивайте вал двигателя стартером дольше десяти секунд за одну попытку.

EAU16671

Переключение скоростей

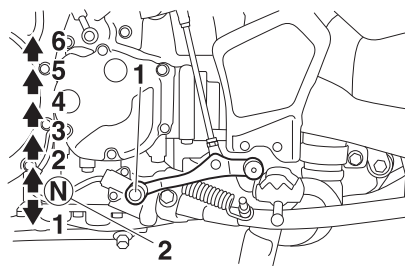

1. Педаль переключения скоростей
2. Нейтральная передача

Трансмиссия позволяет контролировать доступную мощность двигателя для текущей скорости, а также для начала движения, ускорения или въезда на возвышенности и т.д.

Возможные положения педали переключения передач изображены на рисунке.

ПРИМЕЧАНИЕ:

Чтобы переключить передачу на нейтральную, нажмите на педаль переключения скоростей до ее остановки. Немного приподнимите педаль для включения нейтральной передачи.

ECA10260

ПРЕДУПРЕЖДЕНИЕ

- Даже если трансмиссия переведена в режим нейтральной передачи, не спускайтесь под уклон с выключенным двигателем в течение длительного времени и не буксируйте мотоцикл на большие расстояния. Коробка передач правильно смазывается, только когда двигатель работает. Неправильная смазка может повредить коробку передач.
- Всегда пользуйтесь сцеплением при переключении передач, чтобы избежать поломки двигателя, трансмиссии и приводной цепи, которые не рассчитаны на нагрузку при переключении передач.

ЭКСПЛУАТАЦИЯ И ВАЖНЫЕ СОВЕТЫ ПО УПРАВЛЕНИЮ МОТОЦИКЛОМ

EAU16810

Советы по снижению расхода топлива

Расход топлива во многом зависит от вашего стиля езды. Следующие советы помогут вам уменьшить расход топлива:

- Переключайте передачи плавно и избегайте высоких оборотов двигателя при ускорении.
- Не повышайте число оборотов двигателя при переключении на пониженную передачу и избегайте высоких оборотов двигателя, когда он без нагрузки.
- Полностью выключайте двигатель вместо того, чтобы оставлять его работать на холостых оборотах продолжительное время (например, во время пробок на дороге, на перекрестках со светофорами или на железнодорожных перекрестках).

EAU16841

Обкатка двигателя

Из всего срока службы двигателя самым важным является период первых 1600 км пробега. По этой причине вам следует внимательно прочесть нижеизложенную информацию.

Поскольку двигатель еще совсем новый, не перегружайте его первые 1600 км пробега. Различные детали двигателя притираются и прирабатываются до достижения правильных рабочих зазоров между ними. В течение этого периода следует избегать продолжительной работы двигателя с полностью открытой дроссельной заслонкой или в любых условиях, которые могут послужить причиной перегрева.

EAU17123

0–1000 км

Избегайте продолжительного движения на оборотах выше 3900 об/мин. **ПРЕДУПРЕЖДЕНИЕ:** После 1000 км пробега необходимо заменить моторное масло и масляный фильтр. [ECA10302]

1000–1600 км

Избегайте продолжительного движения на оборотах выше 4700 об/мин.

1600 км и больше

Мотоцикл может эксплуатироваться в обычном режиме.

ECA10310

ПРЕДУПРЕЖДЕНИЕ

- При работе двигателя стрелка тахометра не должна входить в красную зону.
- При возникновении любых проблем в период обкатки двигателя немедленно обратитесь к дилеру компании Yamaha для проверки мотоцикла.

ЭКСПЛУАТАЦИЯ И ВАЖНЫЕ СОВЕТЫ ПО УПРАВЛЕНИЮ МОТОЦИКЛОМ

EAU17213

Стоянка

При стоянке заглушите двигатель и извлеките ключ из замка зажигания.

EWA10311

ПРЕДОСТЕРЕЖЕНИЕ

6

- Двигатель и выхлопная система сильно нагреваются при работе и остаются горячими после его остановки. Во избежание ожогов паркуйте мотоцикл в местах, недоступных для пешеходов и детей.
 - Не паркуйте мотоцикл на склоне или на рыхлом грунте, так как это может привести к опрокидыванию, что чревато утечкой топлива и возгоранием.
 - Не паркуйте мотоцикл на грунте с сухой травой, лесной подстилкой или другим легковоспламенимым материалом.
-

EAU17241

Периодический осмотр, регулировка и смазка способствуют сохранению безопасности и надежности мотоцикла. Наиболее важные моменты, касающиеся проверки, регулировки и смазки приведены на следующих страницах. Пользователь / водитель транспортного средства несет ответственность за безопасность его эксплуатации. Наиболее важные моменты, касающиеся проверки, регулировки и смазки, приведены на следующих страницах. Интервалы, приведенные в таблице периодического обслуживания и смазки, должны рассматриваться лишь как общие рекомендации, соответствующие обычным условиям эксплуатации. Однако, в зависимости от условий погоды, местности, географического положения и индивидуальных особенностей эксплуатации может потребоваться сокращение интервалов технического обслуживания.

EWA10321

⚠ ПРЕДОСТЕРЕЖЕНИЕ

Несоблюдение правил технического обслуживания мотоцикла или неправильное его выполнение может повысить риск получения травм и летального исхода во время проведения обслуживания или при эксплуатации мотоцикла.

Если вы не можете выполнить техническое обслуживание самостоятельно, обратитесь к официальному дилеру компании Yamaha.

EWA15121

⚠ ПРЕДОСТЕРЕЖЕНИЕ

Перед выполнением техобслуживания остановите двигатель (если только инструкции не предусматривают выполнение операции при работающем двигателе).

- В подвижные элементы механизмов может попасть одежда или части тела, что приведет к травмам. Электросистема может стать причиной поражения током или пожара.
- Двигатель, который продолжает работать во время техобслуживания мотоцикла, может стать причиной травм глаз, ожогов, возгораний или отравления угарным газом, что может привести к летальному исходу. Информацию об угарном газе вы найдете на странице 1-1.

EAU39691

Комплект инструментов

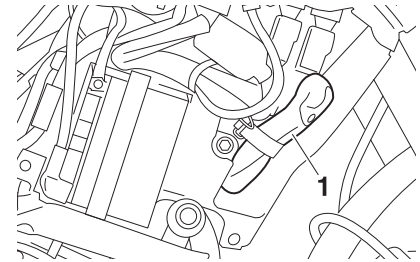

1. Комплект инструментов

Комплект инструментов хранится под кожухом А. (См. стр. 6-8).

Чтобы достать комплект инструментов, снимите кожух А при помощи шестигранного ключа, расположенного под сиденьем водителя (см. стр. 3-25).

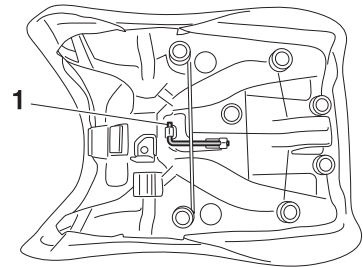

1. Шестигранный ключ

ПЕРИОДИЧЕСКОЕ ОБСЛУЖИВАНИЕ И РЕГУЛИРОВКИ

Информация по обслуживанию, включенная в настоящее Руководство, и инструменты, входящие в прилагаемый комплект инструментов, помогут вам эффективно выполнять профилактическое обслуживание и устранять мелкие неполадки. Однако для правильного выполнения некоторых операций по обслуживанию может потребоваться дополнительный инструмент, такой как динамометрический ключ.

6

ПРИМЕЧАНИЕ: _____

Если у вас нет инструментов или опыта для выполнения какой-либо операции, обратитесь по этому вопросу к официальному дилеру компании Yamaha.

ПЕРИОДИЧЕСКОЕ ОБСЛУЖИВАНИЕ И РЕГУЛИРОВКИ

EAU46861

ПРИМЕЧАНИЕ:

- Ежегодные осмотры необходимо проводить один раз в год, кроме тех случаев, когда техобслуживание проводится из расчета пробега, указанного в километрах.
- После 50000 км пробега проводите контрольный осмотр каждые 10000 км пробега.
- Объекты, отмеченные * («звездочкой») должны обслуживаться дилерской организацией компании Yamaha, поскольку они требуют применения специального инструмента, технических данных и навыков.

EAU46910

6

Таблица периодического обслуживания системы снижения токсичности выхлопа

№	Оборудование	Вид проверки или операции по обслуживанию	Показания одометра					Ежегодный осмотр
			1000 км	10000 км	20000 км	30000 км	40000 км	
1.	* Топливопровод	<ul style="list-style-type: none"> • Проверьте топливные шланги на наличие трещин и других повреждений. 		√	√	√	√	√
2.	* Свеча зажигания	<ul style="list-style-type: none"> • Проверьте состояние. • Почистите и отрегулируйте зазор. • Замените. 		√		√		
3.	* Клапаны	<ul style="list-style-type: none"> • Проверьте клапанный зазор. • При необходимости отрегулируйте. 	Каждые 40000 км					
4.	* Система впрыска топлива	<ul style="list-style-type: none"> • Проверьте синхронизацию. 		√	√	√	√	√
5	* Глушитель и выхлопная труба	<ul style="list-style-type: none"> • Проверьте, не ослаблены ли хомуты крепления 	√	√	√	√	√	

ПЕРИОДИЧЕСКОЕ ОБСЛУЖИВАНИЕ И РЕГУЛИРОВКИ

EAU1770C

Таблица периодического обслуживания и смазки

№	Оборудование	Вид проверки или операции по обслуживанию	Показания одометра					Ежегодный осмотр
			1000 км	10000 км	20000 км	30000 км	40000 км	
1.	* _	Фильтрующий элемент воздухоочистителя					√	
2.	* _	Сцепление	√	√	√	√	√	
3.	*	Передний тормоз	√	√	√	√	√	√
		• Замените тормозные колодки.	В случае предельного износа					
4.	*	Задний тормоз	√	√	√	√	√	√
		• Замените тормозные колодки.	В случае предельного износа					
5.	*	Шланги тормозной системы		√	√	√	√	√
		• Замените.	1 раз в 4 года					
6.	*	Колеса	После первой 1000 км и каждые 5000 км.					
7.	*	Покрышки		√	√	√	√	√
		• Проверьте глубину канавок протектора и наличие повреждений. • При необходимости замените. • Проверьте давление воздуха. • При необходимости отрегулируйте до рекомендуемых значений.						
8.	*	Подшипники колес		√	√	√	√	

ПЕРИОДИЧЕСКОЕ ОБСЛУЖИВАНИЕ И РЕГУЛИРОВКИ

6

№	Оборудование	Вид проверки или операции по обслуживанию	Показания одометра					Ежегодный осмотр
			1000 км	10000 км	20000 км	30000 км	40000 км	
9.	*	Маятниковая вилка	<ul style="list-style-type: none"> Проверьте правильность работы и наличие избыточного свободного хода. 	√	√	√	√	
			<ul style="list-style-type: none"> Смажьте смазкой на основе литиевого мыла. 	Каждые 50000 км				
10	*	Подшипники руля	<ul style="list-style-type: none"> Проверьте зазор в подшипниках и свободу поворота руля. 	√	√	√	√	√
			<ul style="list-style-type: none"> Смажьте смазкой на литиевой основе. 	Каждые 50000 км				
			<ul style="list-style-type: none"> Смажьте смазкой на основе литиевого мыла. 	Каждые 20000 км				
11	*	Крепежные элементы шасси	<ul style="list-style-type: none"> Убедитесь, что все гайки, болты и винты затянуты должным образом. 	√	√	√	√	√
12.		Ось вращения рычага тормоза	<ul style="list-style-type: none"> Смажьте смазкой на основе силикона. 	√	√	√	√	√
13.		Ось вращения педали тормоза	<ul style="list-style-type: none"> Смажьте смазкой на основе литиевого мыла. 	√	√	√	√	√
14.		Ось вращения рычага сцепления	<ul style="list-style-type: none"> Смажьте смазкой на основе литиевого мыла. 	√	√	√	√	√
15.		Ось вращения педали переключения передач	<ul style="list-style-type: none"> Смажьте смазкой на основе литиевого мыла. 	√	√	√	√	√
16.		Боковая и центральная опоры	<ul style="list-style-type: none"> Проверьте правильность работы Смажьте смазкой на основе литиевого мыла. 	√	√	√	√	√
17.	*	Переключатель боковой опоры	<ul style="list-style-type: none"> Проверьте правильность работы. 	√	√	√	√	√
18.	*	Передняя вилка	<ul style="list-style-type: none"> Проверьте правильность работы, а также на наличие утечек масла. 	√	√	√	√	
19.	*	Узел амортизатора	<ul style="list-style-type: none"> Проверьте правильность работы, а также на наличие утечек масла. 	√	√	√	√	

ПЕРИОДИЧЕСКОЕ ОБСЛУЖИВАНИЕ И РЕГУЛИРОВКИ

№	Оборудование	Вид проверки или операции по обслуживанию	Показания одометра					Ежегодный осмотр
			1000 км	10000 км	20000 км	30000 км	40000 км	
20	* Оси качания тяг и рычагов задней подвески	<ul style="list-style-type: none"> Проверьте функционирование. 		√	√	√	√	
21.	Моторное масло	<ul style="list-style-type: none"> Смените. Проверьте системы мотоцикла на наличие утечек масла, а также уровень масла. 	√	√	√	√	√	√
22.	Фильтрующий элемент масляного фильтра двигателя	<ul style="list-style-type: none"> Замените. 	√		√		√	
23.	* Система охлаждения	<ul style="list-style-type: none"> Замените охлаждающую жидкость. Замените. 		√	√	√	√	√
			1 раз в 3 года					
24.	Трансмиссионное масло	<ul style="list-style-type: none"> Проверьте уровень масла и наличие утечек. Замените. 	√	√		√		
			√		√		√	
25.	* Концевые выключатели переднего и заднего тормозов	<ul style="list-style-type: none"> Проверьте правильность работы. 	√	√	√	√	√	√
26.	Движущиеся детали и тросы	<ul style="list-style-type: none"> Смажьте. 		√	√	√	√	√
27.	* Рычаг акселератора и трос привода дроссельной заслонки	<ul style="list-style-type: none"> Проверьте правильность работы и свободный ход троса привода дроссельной заслонки. При необходимости отрегулируйте свободный ход троса дроссельной заслонки. Смажьте ось рукоятки акселератора и трос привода дроссельной заслонки 		√	√	√	√	√
28.	* Световые приборы и выключатели	<ul style="list-style-type: none"> Проверьте правильность работы. Отрегулируйте положение светового пучка фар. 	√	√	√	√	√	√

ПЕРИОДИЧЕСКОЕ ОБСЛУЖИВАНИЕ И РЕГУЛИРОВКИ

EAU36771

ПРИМЕЧАНИЕ:

- Фильтрующий элемент воздухоочистителя
 - Данная модель мотоцикла оборудована воздушным фильтром с одноразовым фильтрующим элементом из промасленной бумаги. Для его очистки нельзя использовать сжатый воздух, так как это может повредить фильтр.
 - Фильтрующий элемент воздухоочистителя подлежит более частой замене при эксплуатации во влажных или пыльных условиях.
 - Обслуживание гидравлических приводов тормозов
 - Регулярно проверяйте и, при необходимости, корректируйте уровень тормозной жидкости.
 - Каждые два года заменяйте на новые все внутренние компоненты главных и рабочих цилиндров приводов тормозов и меняйте тормозную жидкость.
 - Заменяйте на новые шланги приводов тормозов каждые четыре года, а также в случае образования трещин и повреждений на них.
-

6

ПЕРИОДИЧЕСКОЕ ОБСЛУЖИВАНИЕ И РЕГУЛИРОВКИ

EAU18781

Снятие и установка кожухов и панелей

Показанные кожухи и панели должны сниматься для выполнения некоторых операций по обслуживанию, описанных в этом параграфе. Обращайтесь к этому разделу всякий раз при необходимости снятия или установки кожухов.

6

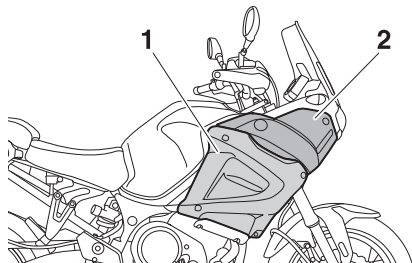

1. Панель А
2. Панель В

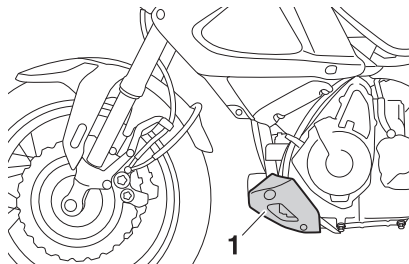

1. Панель С

EAU49532

Панель А

Демонтаж панелей

Открутите болты и винты, и снимите панель как показано на рисунке.

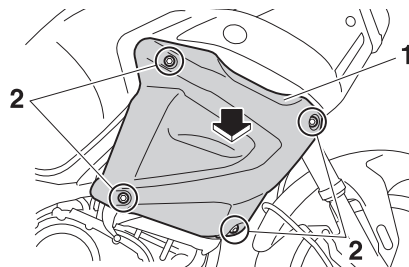

1. Панель А
2. Винт

Для установки панели

Вставьте выступы на панели в отверстия панели В.

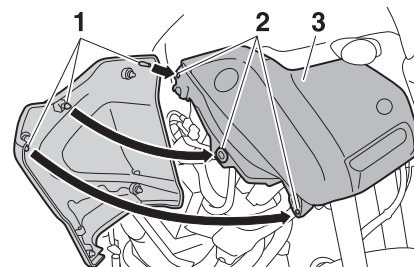

1. Выступ
2. Отверстие
3. Панель В

2. Установите винты.

EAU49520

Панель В

Чтобы снять панель

1. Снимите панель А.
2. Выкрутите шурупы быстрого крепления и болты, а затем снимите панель.

ПЕРИОДИЧЕСКОЕ ОБСЛУЖИВАНИЕ И РЕГУЛИРОВКИ

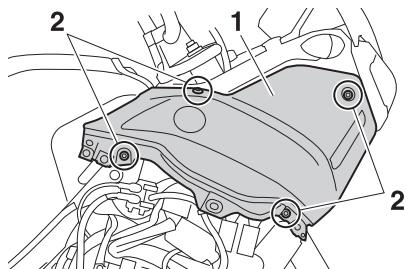

1. Обтекатель В
2. Болт

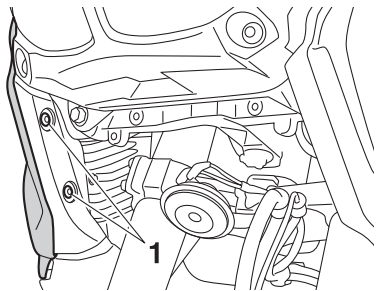

1. Шурп быстрого крепления

Для установки панели

1. Установите панель в исходное положение, а затем закрепите с помощью винтов и болтов.
2. Установите панель А.

Панель С

Демонтаж панелей

Открутите болты и гайки, и снимите панель.

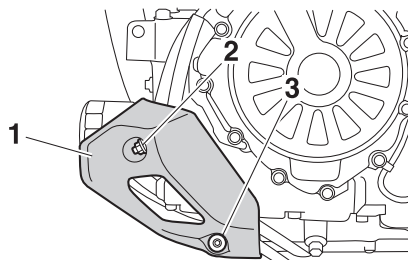

1. Панель С
2. Гайка
3. Болт

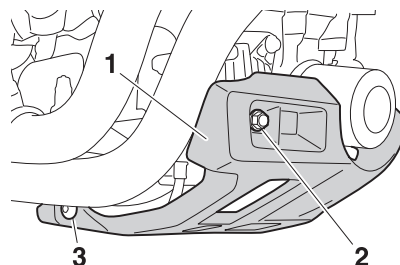

1. Панель С
2. Гайка
3. Болт

Для установки панели

Установите панель в исходное положение, а затем закрепите с помощью винтов и гаек.

ПЕРИОДИЧЕСКОЕ ОБСЛУЖИВАНИЕ И РЕГУЛИРОВКИ

EAU19652

Проверка свечи зажигания

Свеча – один из важных компонентов двигателя. Через определённые промежутки времени необходимо проверять ее состояние, причем желательно доверить эту операцию официальному представителю компании Yamaha. Поскольку нагрев и нагар вызывают медленную эрозию свечи зажигания, их необходимо снимать и проверять в соответствии с таблицей периодического технического обслуживания и смазки. Кроме того, состояние свечи зажигания может отражать состояние двигателя.

Керамический изолятор вокруг центрального электрода свечи должен быть слегка желтовато-коричневым (идеальный цвет при нормальной эксплуатации мотоцикла), и все установленные в двигателе свечи должны быть одного цвета. Если какая-либо из свечей зажигания имеет заметно отличающуюся окраску, это может быть признаком неисправности двигателя. Не пытайтесь самостоятельно производить диагностику двигателя. Вместо этого обратитесь к официальному дилеру компании Yamaha для проверки мотоцикла.

Проверьте отсутствие на свече зажигания признаков эрозии электродов и избыточных отложений и нагара и при необходимости замените свечу.

Рекомендуемые свечи зажигания:
NGK/CPR8EB9

Перед установкой свечи зажигания измерьте при помощи набора щупов зазор между электродами свечи и при необходимости отрегулируйте его.

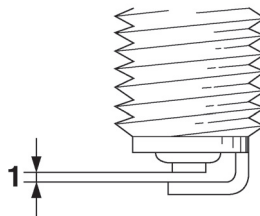

1. Зазор между электродами свечи зажигания

Зазор между электродами свечи зажигания:
0,8–0,9 мм

Очистите поверхность шайбы свечи зажигания и сопрягаемую поверхность, затем вытрите все загрязнения с резьбовой части.

Усилие затяжки свечи зажигания:
13 Нм

ПРИМЕЧАНИЕ:

В случае отсутствия динамометрического ключа при установке свечей зажигания правильное усилие затяжки достигается дополнительным завинчиванием на 1/4–1/2 поворота после завинчивания рукой. Однако свеча зажигания должна быть перезатянута с рекомендованным усилием при первой возможности.

ECA10840

ПРЕДУПРЕЖДЕНИЕ

При снятии и установке колпачка свечи зажигания не применяйте никакие инструменты во избежание повреждения разъёма катушки зажигания. Из-за плотного прилегания резинового уплотнения на конце колпачка свечи зажигания снятие его может вызвать затруднения. Для снятия колпачка свечи зажигания просто поворачивайте его туда-сюда при вытаскивании; при установке поворачивайте его туда-сюда, нажимая на него.

EAU49502

Моторное масло и фильтрующий элемент масляного фильтра

Уровень моторного масла должен проверяться перед каждой поездкой. Кроме того, масло и фильтрующий элемент масляного фильтра следует заменять в указанные в таблице периодического обслуживания и смазки интервалы времени.

Проверка уровня моторного масла

1. Установите мотоцикл на центральную опору. Наклон может привести к ошибке в измерении.
2. Запустите двигатель, прогрейте его несколько минут, пока моторное масло не достигнет нормальной температуры 60°C и остановите.
3. Подождите несколько минут для стекания масла, затем проверьте уровень масла через проверочное окно в правой стороне картера.

ПРИМЕЧАНИЕ: _____

Уровень моторного масла должен находиться между отметками минимального и максимального уровней.

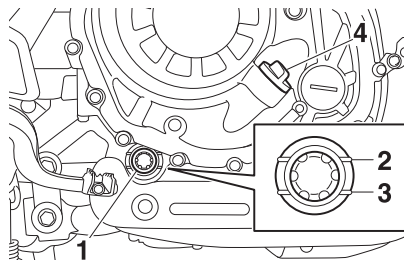

1. Проверочное окно
2. Отметка максимального уровня
3. Отметка минимального уровня
4. Крышка маслониливной горловины двигателя

4. Если уровень моторного масла находится ниже или около отметки минимального уровня, отверните крышку маслониливной горловины и добавьте необходимое количество рекомендованного масла.

Для замены моторного масла (с заменой или без замены масляного фильтра)

1. Установите мотоцикл на ровную поверхность.
2. Запустите двигатель, прогрейте его несколько минут и остановите.
3. Разместите поддон для сбора отработанного масла под двигателем.

4. Снимите крышку маслониливной горловины, болт для слива масла и его прокладку, чтобы слить масло.

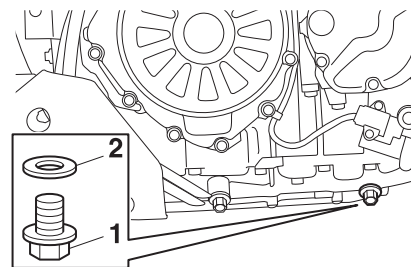

1. Болт слива масла
2. Прокладка
5. Разместите поддон для сбора отработанного масла под двигателем.
6. Снимите крышку маслониливной горловины, болт для слива масла и его прокладку из картера.

ПЕРИОДИЧЕСКОЕ ОБСЛУЖИВАНИЕ И РЕГУЛИРОВКИ

6

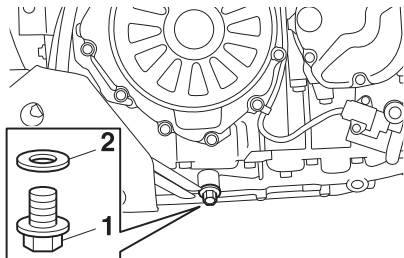

1. Болт отверстия для слива масла из картера
2. Прокладка

ПРИМЕЧАНИЕ:

Пропустите операции 7-10, если масляный фильтр не меняется.

7. Снимите панель С (см. стр. 6-8).
8. С помощью специального ключа снимите фильтрующий элемент масляного фильтра.

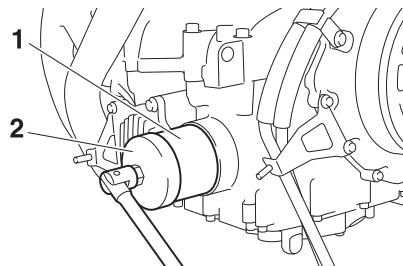

1. Картридж масляного фильтра
2. Гаечный ключ для снятия картриджа масляного фильтра

ПРИМЕЧАНИЕ:

Ключ для снятия масляного фильтра можно приобрести у официального дилера компании Yamaha.

9. Нанесите тонкий слой моторного масла на уплотнительное кольцо нового картриджа масляного фильтра.

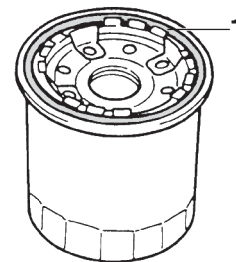

1. Уплотнительное кольцо

ПРИМЕЧАНИЕ:

Убедитесь, что уплотнительное кольцо установлено правильно.

10. Установите специальным ключом новый картридж масляного фильтра, затем затяните его с рекомендованным усилием при помощи динамометрического ключа.

ПЕРИОДИЧЕСКОЕ ОБСЛУЖИВАНИЕ И РЕГУЛИРОВКИ

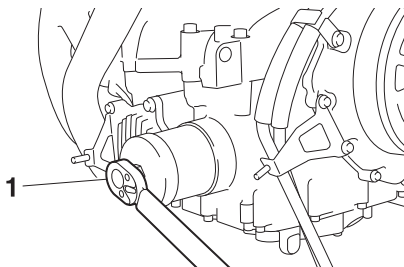

1. Динамометрический ключ

Усилие затяжки:

Картридж масляного фильтра:
17 Нм

11. Установите болт и новую гайку болта для слива масла из картера, затем затяните его с рекомендованным усилием.

Усилие затяжки:

Болт для слива масла из картера:
20 Нм
Болт для слива масла из бака:
20 Нм

12. Залейте в наливную горловину картера указанное количество рекомендованного моторного масла и закройте ее крышкой.

Рекомендуемое масло:

см. стр. 8-1.

Заправочная емкость системы смазки:

Без замены картриджа масляного фильтра:

3,10 л.

С заменой картриджа масляного фильтра:

3,40 л.

ПРИМЕЧАНИЕ:

Обязательно вытрите все пролитое масло, после того как остынет двигатель и выхлопная система.

ECA11620

ПРЕДУПРЕЖДЕНИЕ

- Чтобы избежать проскальзывания дисков сцепления (учитывая, что сцепление смазывается моторным маслом), не добавляйте в масло присадки. Не пользуйтесь маслом для дизельных двигателей (с обозначением CD) или маслами более высокого качества, чем рекомендуемые масла. Кроме того, не пользуйтесь маслом класса «ENERGY CONSERVING II» или более высокого класса.
- Проследите, чтобы в картер не попали посторонние вещества и загрязнения.

13. Запустите двигатель и дайте ему поработать на холостом ходу несколько минут, проверяя отсутствие протечек масла. При обнаружении протечек немедленно остановите двигатель и выясните причину протечки.

ПРИМЕЧАНИЕ:

После запуска двигателя сигнальная лампочка уровня моторного масла погаснет, если масла достаточно.

ECA10401

ПРЕДУПРЕЖДЕНИЕ

Если сигнальная лампочка уровня масла мигает или горит постоянно даже при правильном уровне масла, немедленно заглушите двигатель и обратитесь к официальному представителю компании Yamaha для проверки мотоцикла специалистами.

14. Остановите двигатель, дайте ему остыть несколько минут, затем проверьте уровень масла и, при необходимости, скорректируйте его.
15. Установите панель.

ПЕРИОДИЧЕСКОЕ ОБСЛУЖИВАНИЕ И РЕГУЛИРОВКИ

EAU20016

Трансмиссионное масло

Резервуар трансмиссионного масла должен проверяться перед каждой поездкой. При обнаружении любой протечки мотоцикл должен обследовать дилер Yamaha. Кроме того, уровень трансмиссионного масла должен проверяться, и масло должно заменяться в указанные в таблице периодического обслуживания и смазки интервалы.

6

⚠ ПРЕДОСТЕРЕЖЕНИЕ

- Проследите, чтобы в резервуар не попали посторонние вещества и загрязнения.
- Убедитесь, что масло не попало на колеса или шины.

Для проверки уровня трансмиссионного масла

1. Установите мотоцикл на центральную опору.

ПРИМЕЧАНИЕ:

Убедитесь, что мотоцикл стоит вертикально. Даже незначительный наклон мотоцикла в сторону приведет к неправильным результатам измерения.

2. Снимите маслосливной болт и его прокладку, а потом проверьте уровень масла.

ПРИМЕЧАНИЕ:

Масло должно доходить до края отверстия фильтра.

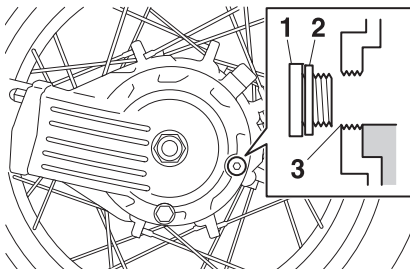

1. Маслосливной болт
2. Прокладка
3. Правильный уровень масла
3. Если уровень масла недостаточен, добавьте достаточное количество рекомендованного масла до достижения должного уровня.
4. Проверьте, не повреждена ли прокладка, при необходимости замените.
5. Установите маслосливной болт и прокладку, затем затяните его рекомендованным моментом при помощи динамометрического ключа.

Момент затяжки:

Маслосливной болт трансмиссионного масла:
23 Нм

Для замены трансмиссионного масла:

1. Установите мотоцикл на ровную поверхность.
2. Разместите поддон для сбора отработанного масла под резервуаром.
3. Снимите маслосливной болт, болт для слива масла и его прокладку, чтобы слить масло.

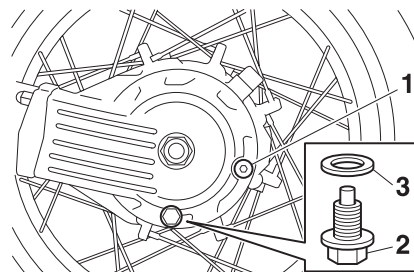

1. Маслосливной болт
2. Болт слива масла
3. Прокладка
4. Установите маслосливной болт и прокладку, затем затяните его рекомендованным моментом при помощи динамометрического ключа.

Момент затяжки:

Болт слива трансмиссионного масла:
23 Нм

- Налейте указанное количество рекомендованного масла до края отверстия в фильтре.

Рекомендуемое трансмиссионное масло:

Трансмиссионное масло Yamaha для приводного вала
SAE 80 API GL-5 или гипоидное масло
SAE 80 API GL 4

Объём масла:

0,20 л

- Проверьте, не повреждена ли прокладка, при необходимости замените.
- Установите маслониливной болт и прокладку, затем затяните его рекомендованным моментом при помощи динамометрического ключа.

Момент затяжки:

Маслониливной болт трансмиссионного масла:
23 Нм

- Проверьте, не протекает ли резервуар. Если масло течет, выясните причину.

EAU 20070

Охлаждающая жидкость

Уровень охлаждающей жидкости следует проверять перед каждой поездкой. Кроме того, охлаждающая жидкость подлежит замене в интервалы времени, указанные в таблице периодического обслуживания и смазки.

EAU40154

Проверка уровня охлаждающей жидкости

Для проверки уровня охлаждающей жидкости

- Установите мотоцикл на центральную опору.

ПРИМЕЧАНИЕ:

- Уровень охлаждающей жидкости должен проверяться на холодном двигателе, поскольку данный уровень меняется в зависимости от температуры двигателя.
- Убедитесь в прямом (горизонтальном) положении мотоцикла при проверке уровня охлаждающей жидкости. Даже небольшой наклон мотоцикла может привести к искажению показаний.

- Проверьте уровень охлаждающей жидкости в бачке.

ПРИМЕЧАНИЕ:

Уровень охлаждающей жидкости должен находиться между отметками минимального и максимального уровней.

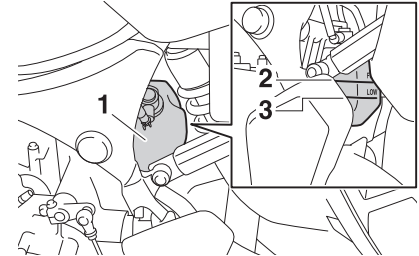

- Расширительный бачок
 - Отметка максимального уровня
 - Отметка минимального уровня
3. Если уровень охлаждающей жидкости опустился ниже минимальной отметки или приблизился к ней, снимите крышку резервуара.

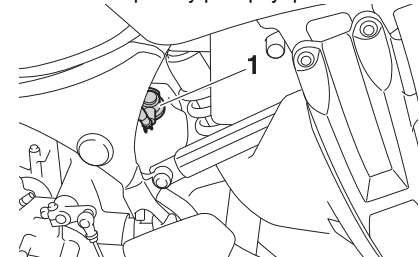

- Крышка расширительного бачка охлаждающей жидкости

4. Долейте охлаждающую жидкость или дистиллированную воду до отметки максимального уровня и закройте крышку расширительного бачка. **ПРЕДОСТЕРЕЖЕНИЕ!** Снимайте только крышку расширительного бачка охлаждающей жидкости. Не пытайтесь снимать крышку радиатора, когда двигатель горячий. [EWA15161] **ПРЕДУПРЕЖДЕНИЕ:** Если охлаждающая жидкость недоступна, используйте дистиллированную воду или мягкую водопроводную воду. Не используйте жесткую или соленую воду, поскольку она вредна для двигателя. Если вместо охлаждающей жидкости была использована вода, замените ее на охлаждающую жидкость при первой возможности, поскольку при использовании воды двигатель не охлаждается в достаточной степени и система охлаждения подвержена коррозии и риску замораживания. При добавлении воды в охлаждающую жидкость как можно скорее обратитесь к дилеру компании Yamaha для проверки относительного содержания антифриза в охлаждающей жидкости, иначе ее эффективность будет снижена. [ECA10472]

Емкость расширительного бачка системы охлаждения

(до отметки максимального уровня):
0,26 л

EAU33031

Замена охлаждающей жидкости

Охлаждающая жидкость подлежит замене в указанные в таблице периодического обслуживания и смазки интервалы. Обратитесь к дилеру компании YAMAHA для замены охлаждающей жидкости.

ПРЕДОСТЕРЕЖЕНИЕ. Запрещается откручивать пробку радиатора при горячем двигателе. [EWA10381]

Замена фильтрующего элемента воздухоочистителя

Фильтрующий элемент воздухоочистителя подлежит замене в указанные в таблице периодического обслуживания и смазки интервалы. Обратитесь к дилеру компании YAMAHA для замены фильтрующего элемента.

EAU44734

Проверка частоты вращения вала двигателя на холостом ходу

Проверьте скорость холостого хода двигателя, и при необходимости обратитесь к дилеру Yamaha для коррекции

<p>Частота вращения вала двигателя на холостом ходу: 1050–1150 об/мин</p>
--

EAU21383

Проверка свободного хода троса привода дроссельной заслонки

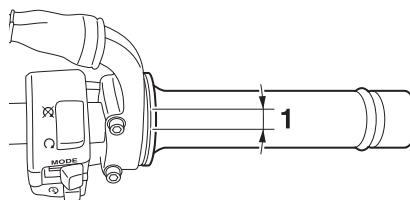

1. Свободный ход троса привода дроссельной заслонки.

Свободный ход троса привода дроссельной заслонки должен составлять 3,0–5,0 мм со стороны рукоятки акселератора. Периодически проверяйте свободный ход рычага сцепления и при необходимости обращайтесь к официальному представителю компании Yamaha для его регулировки.

EAU21401

Зазоры в клапанном механизме

Зазоры в клапанном механизме изменяются в процессе эксплуатации, приводя к неправильному газораспределению и/или повышенному шуму двигателя. Чтобы этого не случилось, зазоры в клапанном механизме должны регулироваться дилерской организацией компании Yamaha в указанные в таблице периодического обслуживания и смазки промежутки времени.

ПЕРИОДИЧЕСКОЕ ОБСЛУЖИВАНИЕ И РЕГУЛИРОВКИ

EAU49672

Шины

Для достижения максимальных технических характеристик, срока службы и безопасности эксплуатации вашего мотоцикла помните следующие сведения о шинах.

6 Давление воздуха в шинах

Перед каждой поездкой необходимо проверять и при необходимости регулировать давление воздуха внутри камеры.

EWA10501

⚠ ПРЕДОСТЕРЕЖЕНИЕ

При использовании шин с неправильным давлением воздуха вы можете потерять контроль над мотоциклом и попасть в аварию.

- Давление в шинах проверяют и регулируют, когда они холодные (т.е. когда их температура равна температуре окружающей среды).
- Давление в шинах необходимо регулировать в соответствии со скоростью езды и общей массы водителя, пассажира, багажа и принадлежностей, рекомендованных для данной модели.

Давление в шинах (измеренное на холодных шинах):

Суммарный вес 0–90 кг

Передние колеса:

225 кПа

Задние колеса:

250 кПа

Суммарный вес: 90–209 кг

Передние колеса:

225 кПа

Задние колеса:

290 кПа

Максимальная нагрузка*:

209 кг

* Суммарный вес водителя, пассажира, груза и дополнительного оборудования

EWA10511

⚠ ПРЕДОСТЕРЕЖЕНИЕ

Никогда не перегружайте свой мотоцикл. Эксплуатация перегруженного мотоцикла может стать причиной аварии.

Контроль степени износа шин

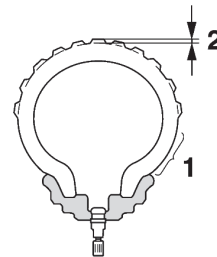

1. Боковина шины
2. Контроль степени износа шин

Шины необходимо проверять перед каждой поездкой. Если глубина рисунка протектора по центру шины достигла установленного предела, если на шине имеются заусенцы, в ней застряли осколки стекла или растрескалась боковая поверхность, немедленно обратитесь к официальному представителю компании Yamaha для замены шины.

Минимальная глубина рисунка протектора (передние и задние колеса):

1,6 мм

ПРИМЕЧАНИЕ:

Пределы минимальной глубины рисунка протектора в разных странах могут различаться. Всегда выполняйте требования местного законодательства.

ПЕРИОДИЧЕСКОЕ ОБСЛУЖИВАНИЕ И РЕГУЛИРОВКИ

EWA10471

⚠ ПРЕДОСТЕРЕЖЕНИЕ

- Обратитесь к официальному представителю компании Yamaha, чтобы специалисты заменили изношенные шины. Езда на мотоцикле с изношенными шинами не только незаконна, но также увеличивает неустойчивость мотоцикла во время езды, что может привести к потере управляемости.
- Замену всех частей и оборудования мотоцикла, относящегося к тормозной системе и покрышкам, должны производить специалисты официального представительства компании Yamaha, которые обладают необходимыми профессиональными знаниями и опытом.
- После замены шин ездите на небольшой скорости, поскольку поверхность шины должна «обкататься» для достижения оптимальных характеристик.

Информация о шинах

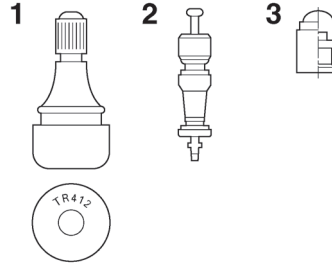

1. Воздушный клапан шины
2. Сердечник воздушного клапана шины
3. Колпачок клапана шины с уплотнителем

Данная модель мотоцикла оборудована литыми дисками колес и бескамерными шинами с клапанами.

EWA10901

⚠ ПРЕДОСТЕРЕЖЕНИЕ

- Передние и задние шины мотоцикла должны быть одной марки и типа, в противном случае возможно изменение характеристик управляемости мотоцикла, что может стать причиной аварии.
- Всегда проверяйте надежность установки колпачков клапанов, чтобы предотвратить падение давления воздуха.

- Используйте только нижеперечисленные типы клапанов шин и сердечников, чтобы предотвратить спуск шины во время езды на высокой скорости.

По итогам всесторонних испытаний компанией Yamaha Motor Co., Ltd. Для данной модели мотоцикла были одобрены только следующие типы шин.

Переднее колесо:

Размер:

110/80R 19M/C 59V

Производитель/модель:

BRIDGESTONE /BW501

METZELER /TOURANCE EXP C

Задние колеса:

Размер:

160/70R 17M/C 69V

Производитель/модель:

BRIDGESTONE /BW502

METZELER /TOURANCE EXP C

Передние и задние колеса:

Воздушный клапан шины:

TR412

Сердечник клапана:

#9100 (оригинальный)

Литые колесные диски

Чтобы максимально увеличить работоспособность, долговечность и безопасность эксплуатации вашего мотоцикла, обратите внимание на следующую информацию относительно указанных колес.

6

- Перед каждой поездкой необходимо осматривать поверхность обода диска на наличие трещин, изломов или деформаций. Если вы обнаружите какое-либо повреждение, обратитесь к официальному представителю компании Yamaha для замены колеса. Не пытайтесь проводить даже небольшой ремонт диска. Деформированный или с трещинами диск должен быть заменен.
- При замене шины или диска колеса необходимо сбалансировать. Несбалансированность колеса приведет к ухудшению управляемости и эксплуатационных характеристик мотоцикла, сокращению срока службы шины.

Рычаг сцепления

Поскольку эта модель оборудована гидравлической системой сцепления, регулировка свободного хода рычага сцепления не требуется. Однако перед каждой поездкой необходимо проверять гидравлическую систему на наличие протечек. Если свободный ход становится слишком большим, переключение передач происходит слишком резко, или случается проскальзывание сцепления, в результате чего скорость плохо увеличивается, возможно, что в систему попал воздух. В этом случае обратитесь к дилеру Yamaha для прокачки системы.

Проверка свободного хода рычага тормоза

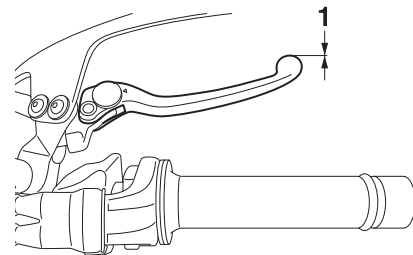

1. Свободный ход отсутствует

Рычаг тормоза не должен ходить свободно. Если свободный ход присутствует, обратитесь к дилеру Yamaha для проверки системы.

EWA14211

⚠ ПРЕДОСТЕРЕЖЕНИЕ

Если привод слишком легкий или «ватный», это может означать наличие воздуха в гидравлической системе. В этом случае обратитесь к дилеру компании Yamaha для прокачки гидравлической системы. Воздух в гидравлической системе ухудшает работу тормозов, что может привести к потере управления и несчастному случаю.

EAU36503

Концевые выключатели стоп-сигналов

Стоп-сигнал, который включается рычагом или педалью тормоза, должен загореться непосредственно перед началом срабатывания тормоза. обратитесь к официальному представителю компании Yamaha для регулировки концевых выключателей стоп-сигналов.

EAU22392

Проверка передних и задних тормозных колодок

Передние тормозные и задние тормозные колодки подлежат проверке на износ в указанные в таблице периодического обслуживания и смазки промежутки времени.

индикатор износа почти касается тормозного диска, обратитесь в дилерскую организацию компании YAMAHA для замены тормозных колодок комплектом.

EAU36990

Передние тормозные колодки

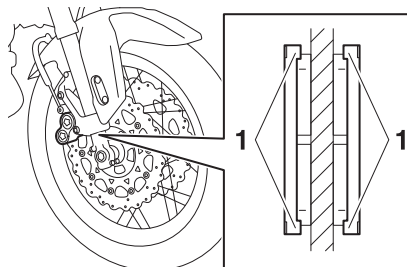

1. Индикатор износа тормозной колодки

Каждая передняя тормозная колодка снабжена индикатором износа, позволяющим вам контролировать износ без необходимости разборки тормозного механизма. Для проверки износа тормозных колодок контролируйте положение индикатора износа при нажатии на тормоз. Если тормозная колодка изношена настолько, что

ПЕРИОДИЧЕСКОЕ ОБСЛУЖИВАНИЕ И РЕГУЛИРОВКИ

6

EAU22500

Задние тормозные колодки

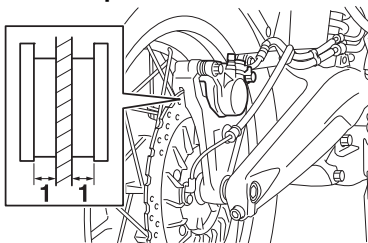

1. Толщина накладки

Проверьте каждую заднюю тормозную колодку на отсутствие повреждений и измерьте толщину накладок. Если тормозная колодка имеет повреждения или толщина её накладки меньше 0,8 мм, обратитесь к дилеру компании Yamaha для замены тормозных колодок комплектом.

EAU40260

Проверка уровня тормозной жидкости

Передний тормоз

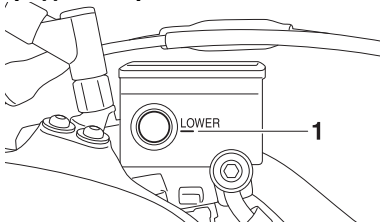

1. Отметка минимального уровня.

Задний тормоз

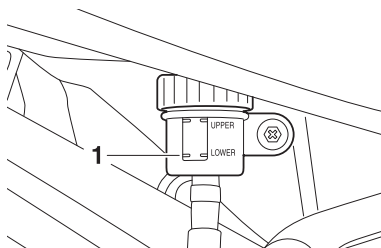

1. Отметка минимального уровня.

Недостаточное количество тормозной жидкости может привести к попаданию воздуха в тормозную систему, вызвав ее неработоспособность.

Перед поездкой убедитесь, что уровень тормозной жидкости находится выше отметки минимального уровня и пополните объем при необходимости. Пониженный уровень тормозной жидкости может свидетельствовать о протечках и/или износе тормозных колодок. Если уровень тормозной жидкости понижен, обязательно проверьте тормозную систему на отсутствие протечек, а тормозные колодки – на степень износа.

Соблюдайте следующие меры предосторожности:

- При проверке уровня жидкости верхняя плоскость бачка тормозной системы должна быть горизонтальной.
- Используйте только рекомендуемую тормозную жидкость, в противном случае резиновые уплотнения могут потерять свои свойства, что приведет к утечкам тормозной жидкости и ухудшению эффективности работы тормозов.

Рекомендованная тормозная жидкость: DOT 4

- При замене используйте тормозную жидкость того же типа. Результатом смешивания жидкостей разного типа может явиться пагубная химическая реакция, приводящая к ухудшению эффективности работы тормозов.
- Следите, чтобы во время заправки жидкости в бачок не попала вода или пыль. Вода может заметно понизить значение точку кипения жидкости и привести к образованию паровых пробок, а пыль может забить клапаны гидравлической антиблокировочной системы.

- Тормозная жидкость может повредить окрашенные поверхности и детали из пластика. Немедленно вытрите пролитую жидкость.
- Постепенное понижение уровня тормозной жидкости по мере износа тормозных колодок является нормальным. Однако если уровень тормозной жидкости понизился внезапно, обратитесь к дилеру Yamaha для выяснения причины.

EAU22751

EAU23101

Замена тормозной жидкости и жидкости сцепления

Обращайтесь к дилеру компании Yamaha для замены тормозной жидкости и жидкости сцепления в интервалы, указанные в ПРИМЕЧАНИИ после таблицы периодического обслуживания и смазки. Кроме того, уплотнения главных тормозных цилиндров и цилиндров сцепления, тормозных суппортов, а также тормозные шланги и шланги сцепления при наличии поврежденных или протечек следует заменять в указанные ниже промежутки времени или при обнаружении повреждений или протечек.

- Сальники: замена 1 раз в два года.
- Тормозные шланги и шланги сцепления: замена 1 раз в четыре года.

Проверка и смазка тросов

Работоспособность и состояние управляющих тросов должны проверяться перед каждой поездкой; тросы и наконечники тросов должны смазываться при необходимости. Если трос поврежден или перемещается не плавно, обратитесь к дилеру компании Yamaha для его проверки или замены.

ПРЕДОСТЕРЕЖЕНИЕ! Повреждение оболочки троса может стать причиной его неработоспособности и появления коррозии. Для предупреждения опасных ситуаций как можно быстрее замените поврежденный трос. [EWA10721]

Рекомендуемая смазка:
моторное масло

ПЕРИОДИЧЕСКОЕ ОБСЛУЖИВАНИЕ И РЕГУЛИРОВКИ

EAU23112

Проверка и смазка рукоятки акселератора и троса привода дроссельной заслонки

Работоспособность рукоятки акселератора и троса привода дроссельной заслонки должна проверяться перед каждой поездкой. Кроме того, в сроки, указанные в таблице периодического обслуживания и смазки, необходимо проводить смазку троса у официального представителя компании Yamaha.

6

EAU44272

Проверка и смазка педалей тормоза и переключения передач

Функционирование педалей тормоза и переключения передач следует проверять перед каждой поездкой, а оси педалей следует смазывать по мере необходимости.

Рекомендуемая смазка:

смазка на основе литиевого мыла

Педаль тормоза

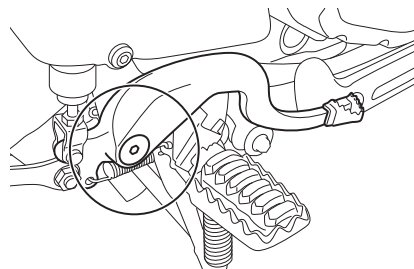

Педаль переключения передач

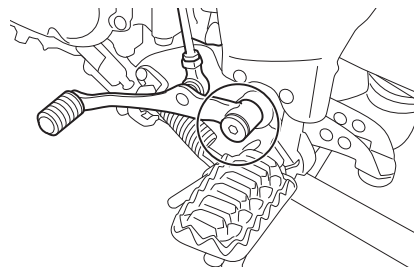

EAU23142

Проверка и смазка рычагов привода тормозов и сцепления

Рычаг тормоза

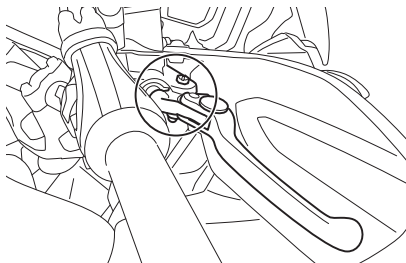

Рычаг сцепления

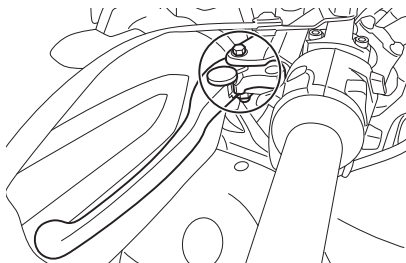

Работа рычагов привода тормозов и сцепления должна проверяться перед каждой поездкой, а оси рычагов должны смазываться при необходимости.

Рекомендуемая смазка:
силиконовая смазка

EAU23213

Проверка и смазка центральной и боковой опор

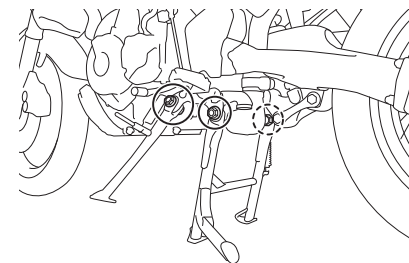

Функционирование центральной и боковой опор должно проверяться перед каждой поездкой, а оси и соприкасающиеся металлические поверхности должны смазываться при необходимости.

EWA10741

⚠ ПРЕДОСТЕРЕЖЕНИЕ

Если центральная и боковая подставки опускаются и поднимаются не плавно, обратитесь к официальному представителю компании Yamaha, чтобы специалисты проверили их или заменили. В противном случае центральная и боковая подставки будут касаться дорожной поверхности и отвлекать водителя, что может стать причиной потери управления мотоциклом.

Рекомендуемая смазка:

смазка на основе литиевого мыла

EAUM1651

EAU23272

Смазка осей маятниковой подвески

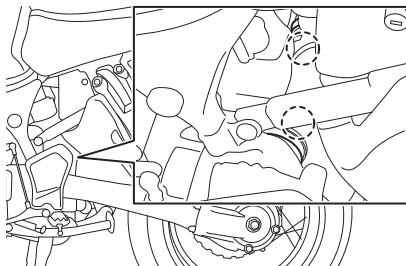

Смазку осей маятниковой подвески необходимо проводить у официального представителя компании Yamaha в сроки, указанные в таблице периодического обслуживания и смазки.

Рекомендуемая смазка:

смазка на основе литиевого мыла

Проверка передней вилки

Состояние и работу передней вилки необходимо проверять указанным образом в промежутки времени, указанные в таблице периодического технического обслуживания и смазки.

Как проверить состояние вилки

Проверьте внутренние трубы на наличие трещин, повреждений и утечек масла.

Как проверить работоспособность вилки

1. Поставьте мотоцикл на ровную горизонтальную площадку и удерживайте его в вертикальном положении. **ПРЕДОСТЕРЕЖЕНИЕ! Тщательно закрепите мотоцикл, чтобы он не упал и не нанес вам травмы.** [EWA10751]
2. Зажмите рычаг переднего тормоза и несколько раз сильно нажмите на рулевые рычаги, чтобы проверить, плавно ли сжимается и отскакивает передняя вилка.

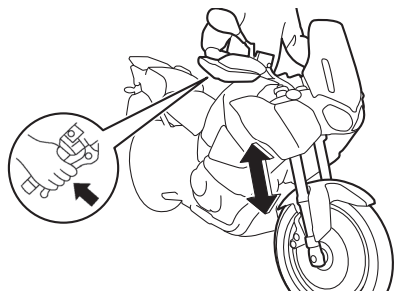

ECA10590

ПРЕДУПРЕЖДЕНИЕ

Если обнаружена какая-либо поломка или передняя вилка работает не плавно, обратитесь к официальному представителю компании Yamaha для ее проверки или ремонта.

EAU45511

Проверка рулевого управления

Изношенные или с люфтом рулевые подшипники могут стать причиной опасной ситуации. Поэтому работа рулевого управления должна проверяться описанным ниже способом в сроки, указанные в таблице периодического технического обслуживания и смазки.

1. Установите мотоцикл на центральную опорную стойку. **ПРЕДОСТЕРЕЖЕНИЕ! Тщательно закрепите мотоцикл, чтобы он не упал и не нанес вам травмы.** [EWA10751]
2. Возьмитесь за нижние части перьев передней вилки и попытайтесь покачать их вперед-назад. Если чувствуется свободный ход вилки, то необходимо обратиться к официальному представителю компании Yamaha для проверки или ремонта рулевого управления.

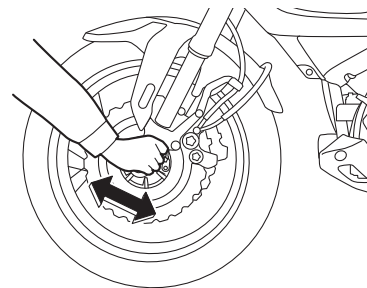

EAU23291

Проверка подшипников колес

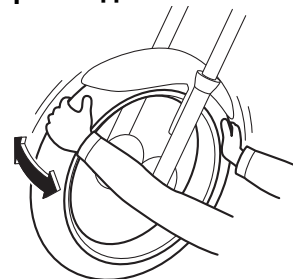

Передние и задние подшипники колес подлежат проверке в указанные в таблице периодического обслуживания и смазки промежутки времени. При наличии зазора в ступице колеса или при неплавном его вращении, обратитесь к официальному дилеру компании Yamaha для проверки подшипников колес.

EAU34224

Аккумуляторная батарея

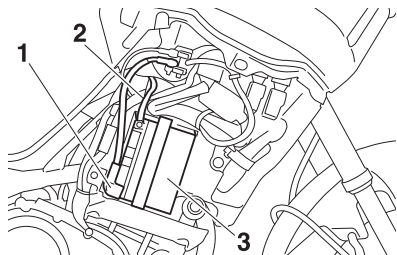

1. Положительная клемма аккумулятора (красная)
2. Отрицательная клемма аккумулятора (черная)
3. Батарея

Батарея расположена под панелью А (см. 6-8). Данная модель мотоцикла укомплектована необслуживаемой аккумуляторной свинцово-кислотной батареей с клапаном сброса (VRLA). Проверка уровня электролита или долив дистиллированной воды не требуются. Тем не менее, проверьте и при необходимости затяните винтовые соединения клемм аккумуляторной батареи.

EAU10760

⚠ ПРЕДОСТЕРЕЖЕНИЕ

- **Электролит ядовит и опасен, поскольку он содержит серную кислоту, вызывающую тяжелые ожоги. Избегайте контакта электролита с кожей, глазами или одеждой. Работайте вблизи аккумуляторной бата-**

реи только в защитных очках.

Меры первой помощи при контакте с электролитом:

- **ПРИ ВНЕШНЕЙ ТРАВМЕ:** промойте пораженное место водой.
- **ПРИ ПОПАДАНИИ ВНУТРЬ:** выпейте большое количество воды или молока. Потом примите молоко с магнезией, взбитыми яйцами или растительным маслом. Незамедлительно обратитесь к врачу.
- **ПРИ ПОРАЖЕНИИ ГЛАЗ:** Промывайте глаза водой в течение 15 минут и незамедлительно обратитесь к врачу.
- Аккумуляторная батарея испаряет взрывоопасные газы. Держите ее в отдалении от искр, пламени, сигарет или иных вероятных источников возгорания. Заряжайте батарею и работайте с ней только в хорошо вентилируемом помещении.
- **ХРАНИТЕ ЭТУ И ВСЕ ДРУГИЕ АККУМУЛЯТОРНЫЕ БАТАРЕИ В МЕСТАХ, НЕДОСТУПНЫХ ДЛЯ ДЕТЕЙ.**

Зарядка аккумуляторной батареи

Если аккумуляторная батарея окажется полностью разряженной, как можно скорее обратитесь к дилеру Yamaha для ее зарядки. Имейте в виду, что аккумуляторная батарея разряжается быстрее, если на мотоцикле установлено дополнительное электрооборудование.

ECA16520

ПРЕДУПРЕЖДЕНИЕ

Для зарядки герметизированных аккумуляторных свинцово-кислотных батарей с клапаном сброса (VRLA) требуются специальные зарядные устройства постоянного напряжения. Использование обычного зарядного устройства повредит аккумуляторную батарею. Если у вас нет возможности воспользоваться зарядным устройством для аккумуляторных свинцово-кислотных батарей с клапаном сброса, обратитесь к официальному дилеру компании Yamaha для зарядки батареи.

Хранение аккумуляторной батареи

1. Если мотоцикл не используется более месяца, снимите аккумуляторную батарею, полностью зарядите ее и поместите в прохладное сухое место. **ПРЕДУПРЕЖДЕНИЕ:** Чтобы снять аккумуляторную батарею, поверните ключ зажигания в положение OFF [Выключено], после чего отключите сначала отрицательную клемму аккумулятора, затем положительную. [ECA16302]
2. Если аккумуляторной батарее предстоит хранение сроком более двух месяцев, проверяйте ее состояние не реже одного раза в месяц и полностью заряжайте ее при необходимости.

ПЕРИОДИЧЕСКОЕ ОБСЛУЖИВАНИЕ И РЕГУЛИРОВКИ

3. Полностью зарядите аккумуляторную батарею перед установкой.
4. После установки батареи проверьте, чтобы ее провода правильно подключены к клеммам.

ECA16530

ПРЕДУПРЕЖДЕНИЕ

Всегда храните аккумуляторную батарею заряженной. Хранение разряженной аккумуляторной батареи может привести к ее полному разрушению.

EAU49681

Замена плавких предохранителей

Блок плавких предохранителей и предохранитель антиблокировочной системы расположены под панелью А, а главный предохранитель – под панелью В (см. стр. 6-8).

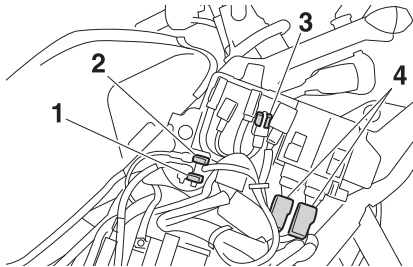

1. Предохранитель антиблокировочной системы
2. Запасной предохранитель антиблокировочной системы
3. Главный предохранитель
4. Блок предохранителей

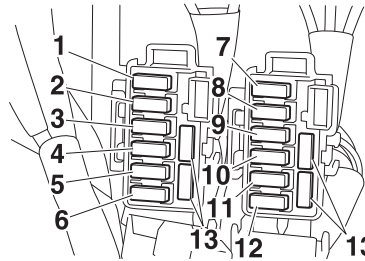

1. Предохранитель фары головного света
2. Предохранитель соленоида антиблокировочной системы
3. Предохранитель клапана дроссельной заслонки
4. Предохранитель системы впрыска топлива
5. Резервный предохранитель (часов и системы блокировки)
6. Предохранитель радиаторного вентилятора
7. Предохранитель системы зажигания
8. Предохранитель сигнальной системы
9. Предохранитель управляющего блока антиблокировочной системы
10. Предохранитель дополнительного разъема постоянного тока
11. Предохранитель заднего габаритного фонаря
12. Дополнительный предохранитель
13. Запасной предохранитель

При перегорании плавкого предохранителя замените его следующим образом.

1. Поверните ключ зажигания в положение «OFF» [Выключено] и выключите соответствующую электрическую цепь.
2. Выньте перегоревший предохранитель, а затем поставьте новый предохранитель соответствующего номинала. **ПРЕДОСТЕРЕЖЕНИЕ!** Обязательно используйте предохранитель необходимого номинала. Ненадлежащий номинал предохранителя приведет к повреждению электросистемы, которое может вызвать возгорание. [EWA15131]

ПЕРИОДИЧЕСКОЕ ОБСЛУЖИВАНИЕ И РЕГУЛИРОВКИ

6

Номиналы плавких предохранителей:

Главный предохранитель:

50 А

Предохранитель фары:

20 А

Предохранитель заднего габаритного фонаря:

7,5 А

Предохранитель сигнальной системы:

10 А

Предохранитель системы зажигания:

20 А

Предохранитель радиаторного вентилятора:

20 А

Резервный предохранитель:

7,5 А

Предохранитель клапана дроссельной заслонки:

7,5 А

Предохранитель системы впрыска топлива:

10 А

Предохранитель соленоида антиблокировочной системы:

20 А

Предохранитель управляющего блока антиблокировочной системы:

7,5 А

Предохранитель разъема постоянного тока:

3 А

Предохранитель мотора антиблокировочной системы:

30 А

Дополнительный предохранитель:

20 А

3. Поверните замок зажигания в положение ON и включите соответствующую электрическую цепь для проверки работы приборов.
4. Если предохранитель тут же перегорает, обратитесь к дилеру компании Yamaha для проверки электросистемы.

EAU 39012

Замена лампы фары

Данная модель мотоцикла оборудована галогенной лампой фары головного света. При перегорании лампы замените ее следующим образом.

ECA10650

ПРЕДУПРЕЖДЕНИЕ

Будьте осторожны, чтобы не повредить следующие части:

- **Лампа фары головного света**
Не прикасайтесь к стеклянной колбе лампы, чтобы не испачкать ее жиром, иначе это отрицательно повлияет на прозрачность стекла, яркость свечения лампы и срок ее службы. Тщательно вытрите грязь и следы пальцев на колбе лампы при помощи ткани, смоченной в спирте или растворителе.
- **Рассеиватель фары головного света**
Не наклеивайте затемненные пленки или наклейки на рассеиватель фары головного света.
Не используйте лампы с мощностью большей, чем указанная.

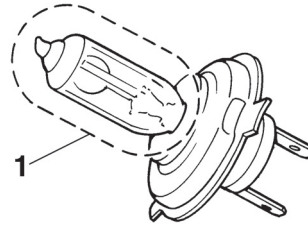

1. Не прикасайтесь к стеклянной колбе лампы

1. Снимите чехол фары, повернув его против часовой стрелки.

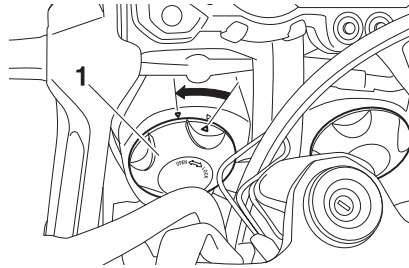

1. Чехол фары
2. Отсоедините держатель фары.

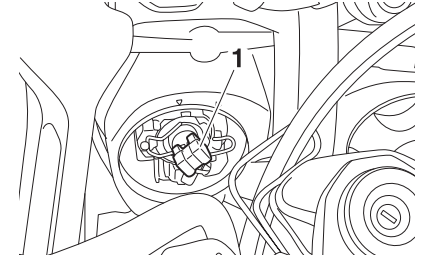

1. Держатель фары

3. Отцепите патрон фары, а затем извлеките отработавшую лампу.

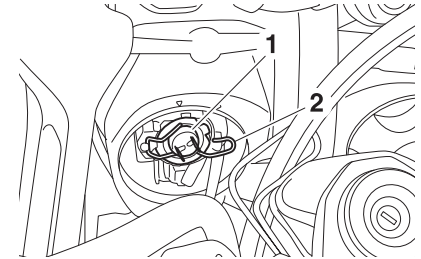

1. Лампа фары
2. Патрон фары

4. Установите новую лампу в нужное положение и закрепите ее с помощью патрона.

5. Установите держатель фары.
6. Снимите чехол фары, повернув его по часовой стрелке
7. При необходимости обратитесь к официальному представителю компании Yamaha для регулировки направления светового пучка фары.

EAU24181

Замена лампы заднего фонаря/стоп-сигнала

Эта модель оборудована светодиодным задним огнем/стоп сигналом. При выходе его из строя обратитесь к дилеру Yamaha.

EAU24204

Замена лампы сигнала поворота

1. Отверните винт и снимите рассеиватель лампы сигнала поворота.

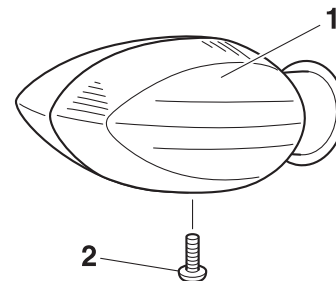

1. Рассеиватель лампы сигнала поворота
2. Винт

2. Извлеките перегоревшую лампу, нажав на нее и повернув против часовой стрелки.

EAU49720

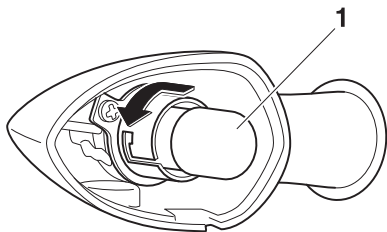

1. Лампа сигнала поворота

3. Вставьте в патрон новую лампу, затем нажмите на нее и поверните по часовой стрелке до упора.
4. Установите рассеиватель и закрепите его винтом. **ПРЕДУПРЕЖДЕНИЕ: Не прикладывайте чрезмерное усилие, заворачивая винт, иначе вы можете сломать рассеиватель.** [ECA11191]

Замена лампы подсветки номерного знака

1. Отверните винты блока подсветки номерного знака.

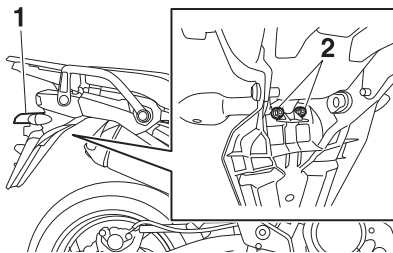

1. Блок подсветки номерного знака
2. Винты

2. Поверните патрон против часовой стрелки, потяните и извлеките его (вместе с лампой) из блока подсветки номерного знака.

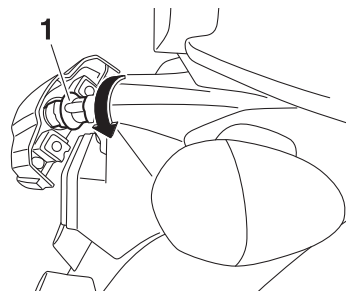

1. Патрон лампы подсветки номерного знака

3. Потяните и извлеките перегоревшую лампу.

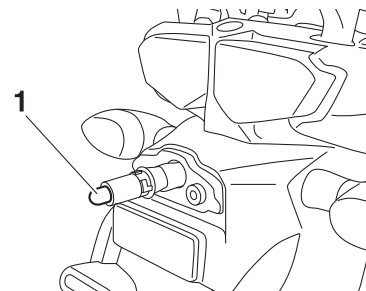

1. Лампа подсветки номерного знака

4. Установите новую лампу в патрон.
5. Для установки патрона (вместе с лампой) вставьте его в отверстие, нажмите на него и поверните по часовой стрелке до упора.

ПЕРИОДИЧЕСКОЕ ОБСЛУЖИВАНИЕ И РЕГУЛИРОВКИ

6. Установите блок подсветки номерного знака и закрепите его винтами.

EAU49622

Замена ламп вспомогательного освещения

Данная модель оснащена двумя лампами вспомогательного света. При перегорании лампы вспомогательного света, замените её следующим образом.

1. Снимите ветровое стекло, отвинтив винты.

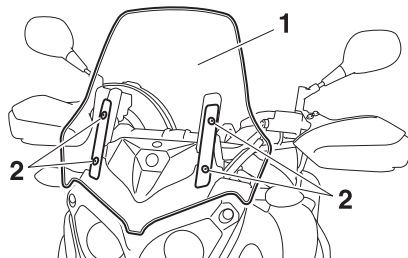

1. Ветровое стекло
2. Винты

2. Снимите панель, вынув винты быстрого крепления.

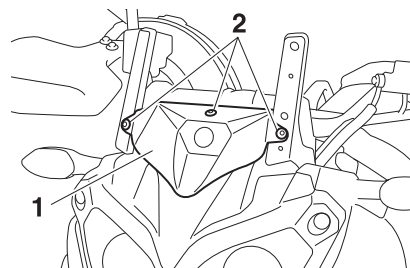

1. Панель
2. Винты быстрого крепления

3. Снимите кожух лампы, вывинтив болты.

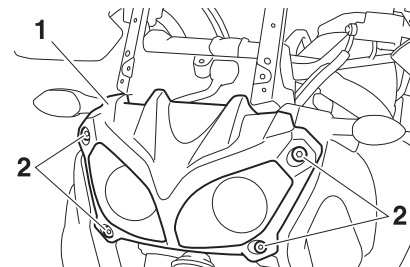

1. Кожух лампы
2. Болты

4. Выньте болты фары, потяните ее на себя, так, чтобы она не упала. **ПРИМЕЧАНИЕ:** не тяните за провода фары [ECA16810]

ПЕРИОДИЧЕСКОЕ ОБСЛУЖИВАНИЕ И РЕГУЛИРОВКИ

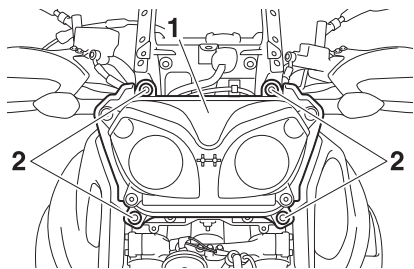

1. Фара
2. Болт

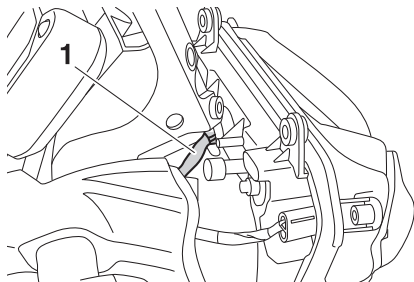

1. Провода фары

5. Выньте патрон лампы вспомогательного освещения (вместе с лампой), повернув его против часовой стрелки.

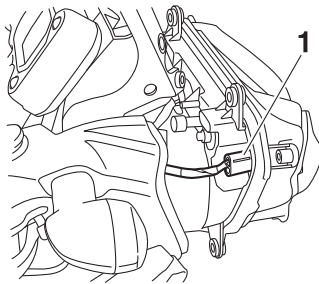

1. Патрон лампы вспомогательного освещения

6. Выньте перегоревшую лампу, потянув за нее.

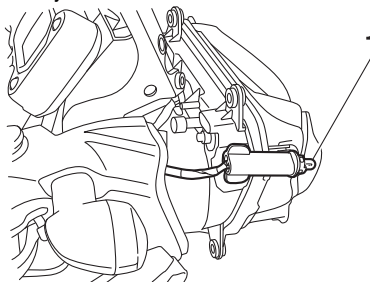

1. Лампа вспомогательного освещения

7. Вставьте новую лампу в патрон
8. Установите на место патрон (вместе с лампой), нажав на него и повернув по часовой стрелке.

9. Установите на место фару, затянув болты с рекомендуемым усилием.

Усилие затяжки:

Болт фары:
7 Нм

10. Установите кожух фары, затянув болты.
11. Установите панель при помощи винтов быстрого крепления.
12. Установите ветровое стекло при помощи винтов и затяните с рекомендованным усилием.

ПРЕДОСТЕРЕЖЕНИЕ! Неплотно стоящее ветровое стекло может стать причиной аварии. Затяните винты с рекомендованным усилием. [EWA15510]

Усилие затяжки:

Винты ветрового стекла:
0,5 Нм

EAU25871

EWA15141

6 Диагностика и устранение неисправностей

Хотя мотоциклы Yamaha проходят всестороннюю проверку перед отгрузкой с завода, во время эксплуатации могут проявиться отдельные неисправности. Например, любые проблемы с топливной системой, компрессией или зажиганием могут привести к затрудненному запуску и потере мощности.

Приведенная ниже таблица возможных неисправностей и способов их устранения представляет быструю и несложную процедуру самостоятельной проверки этих важных систем. Однако если вашему мотоциклу требуется ремонт, обратитесь к официальному дилеру компании Yamaha. Квалифицированные специалисты официального сервиса располагают необходимыми инструментами, опытом и навыками качественного ремонта мотоциклов.

Используйте только оригинальные запасные части компании Yamaha. Контрафактные запасные части могут выглядеть как запасные части Yamaha, но они часто хуже по качеству, меньше служат и могут стать причиной дорогостоящего ремонта.

ПРЕДОСТЕРЕЖЕНИЕ

Не курите во время проверки топливной системы. Убедитесь в отсутствии источников открытого огня или искрения, таких как запалы водонагревателей и обогревателей. Бензин или его пары могут воспламениться или взорваться, став причиной травм или повреждения оборудования.

Алгоритм поиска неисправностей

Затрудненный запуск или потеря мощности двигателя

1. Топливная система

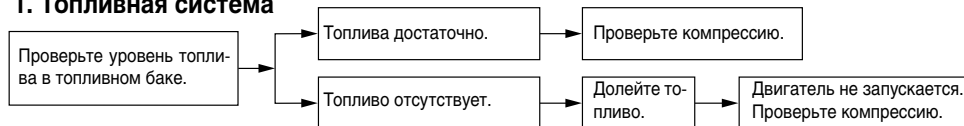

2. Компрессия

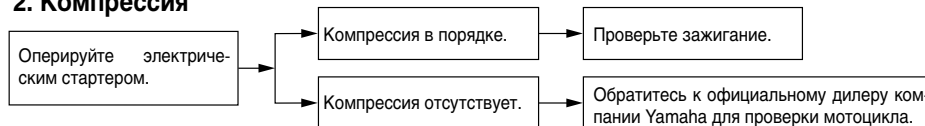

3. Система зажигания

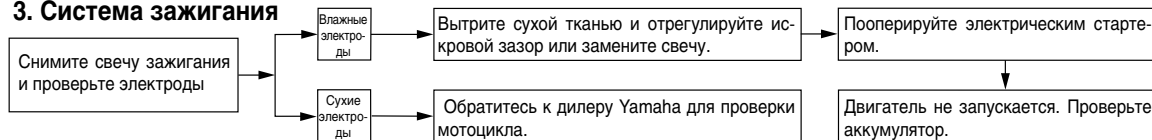

4. Аккумуляторная батарея

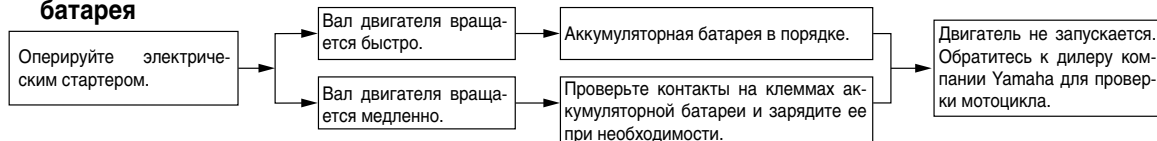

ПЕРИОДИЧЕСКОЕ ОБСЛУЖИВАНИЕ И РЕГУЛИРОВКИ

EWAT1040

Двигатель перегревается

ПРЕДОСТЕРЕЖЕНИЕ

- Всегда давайте двигателю и радиатору остыть, прежде чем снимать крышку радиатора. В противном случае вы можете получить ожоги от выплеснувшейся жидкости или пара под давлением. Подождите, пока двигатель остынет.
- После отворачивания болта крепления крышки радиатора положите кусок плотной ветоши, например, полотенце, на крышку радиатора, а затем медленно отверните ее против часовой стрелки до углубления для того, чтобы стравить остаточное давление. Когда свистящий звук прекратится, нажмите на крышку и, повернув ее против часовой стрелки, снимите ее.

6

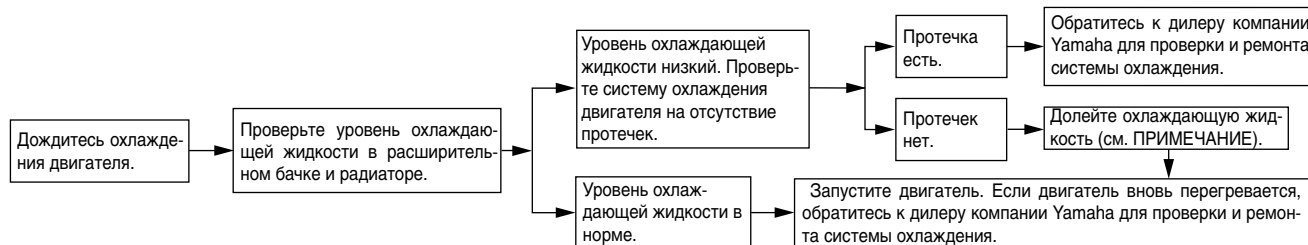

ПРИМЕЧАНИЕ:

Если охлаждающая жидкость недоступна, вместо нее временно может быть использована водопроводная вода при условии замены на рекомендованную охлаждающую жидкость при первой возможности.

Осторожно: матовый цвет

EAU37833

ECA15192

ПРЕДУПРЕЖДЕНИЕ

Некоторые модели мотоциклов содержат детали матовых цветов. Обязательно проконсультируйтесь с официальным представителем компании Yamaha по поводу разрешенных продуктов для очистки мотоцикла. Использование щетки, агрессивных химических веществ или чистящих средств для очистки подобных частей мотоцикла поцарапает или повредит их поверхность. Для очистки матовых поверхностей также не стоит использовать воск.

EAU26054

Уход за мотоциклом

Открытая конструкция мотоцикла обнаруживает привлекательность технологии, но в то же время она делает его более уязвимым. Ржавчина и коррозия могут образоваться даже при использовании высококачественных материалов. Ржавая выхлопная труба на автомобиле не привлечет внимания, но выглядит очень непривлекательно на мотоцикле. Регулярный и правильный уход не только соответствует требованиям гарантии, но и улучшит внеш-

ний вид, будет способствовать увеличению срока службы вашего мотоцикла и сохранит его оптимальные рабочие характеристики.

Перед очисткой мотоцикла:

1. Дайте двигателю остыть, а затем с помощью полиэтиленового пакета и резинового жгута закройте отверстие выхлопной трубы для предотвращения попадания в нее воды.
2. Проверьте надежность установки всех колпачков, крышек, а также всех электрических соединителей и штепселей, включая наконечник свечи зажигания.
3. Очистите сильно загрязненные места (например, пригоревшее масло на картере) с помощью обезжиривающего вещества и щетки, но не допускайте попадания обезжиривающего средства на сальники, прокладки и оси колес. Всегда смывайте грязь и обезжиривающее вещество водой.

Чистка

ECA10772

ПРЕДУПРЕЖДЕНИЕ

- Избегайте использования моющих составов для колес с высокой кислотностью, особенно для колес со спицами. Если вы используете такие составы для устранения трудноудаляемых загрязнений, не оставляйте моющий состав на обработанном участке дольше, чем это требуется инструкцией. Кроме того, тщательно промойте водой обработанное место, немедленно насухо вытрите его и нанесите аэрозоль для защиты от коррозии.
- Неправильная очистка может повредить пластиковые детали мотоцикла (например, обтекатели, ветровое стекло, панели, колпаки фар, приборов и т.д.) и глушители. Для очистки пластика используйте только мягкую и чистую ткань или губку и воду. Тем не менее, если у вас не получается полностью очистить пластиковые детали водой, можно воспользоваться мягким моющим веществом с водой. Тщательно и полностью смойте остатки моющего вещества, так как оно может повредить пластиковые детали мотоцикла.

УХОД ЗА МОТОЦИКЛОМ И ЕГО ХРАНЕНИЕ

- Для очистки пластмассовых деталей не применяйте какие-либо сильнодействующие химические средства. Следите за тем, чтобы не использовались ткань или губки, находившиеся в контакте с сильными или абразивными чистящими средствами, растворителями, топливом (бензином), средствами для удаления ржавчины или ингибиторами, тормозной жидкостью, антифризом или электролитом.
- Не используйте моечные аппараты высокого давления и парочистители, так как они могут вызвать просачивание воды и разрушение узлов в следующих местах: сальники (колес и подшипников маятниковой подвески, вилки и тормозов), электрические компоненты (штепселя, соединители, приборы, выключатели и фары), шланги сапуна и вентиляционные отверстия.
- Для мотоциклов, оборудованных ветровым стеклом:
Не используйте сильнодействующие чистящие средства или жесткие губки, так как они приведут к появлению матовой поверхности или царапин. Некоторые чистящие составы для пластмассы могут оставить царапи-

ны на ветровом стекле. Проверьте средство на небольшом скрытом участке ветрового стекла, чтобы убедиться, что оно не оставляет следов. Если ветровое стекло поцарапано, после мытья используйте высококачественное полирующее средство для пластмасс.

После обычной эксплуатации

Удалите грязь с помощью теплой воды, мягкого моющего средства и мягкой губки, затем тщательно промойте чистой водой. Труднодоступные места можно очистить старой зубной щеткой или ершиком для бутылок. Стойкие загрязнения и следы от насекомых будут удаляться значительно легче, если перед мойкой на несколько минут накрыть поверхность мокрой тканью.

После поездки в дождь, рядом с морем или по посыпаным солью дорогам

Поскольку морская соль или соль для посыпки дорог в зимнее время в сочетании с водой обладают очень высокой коррозионной способностью, после каждой поездки под дождем, рядом с морем или по посыпанным солью дорогам выполните следующие действия.

ПРИМЕЧАНИЕ:

Соль для посыпки дорог в зимнее время может хорошо сохраниться до весны.

1. После остывания двигателя промойте мотоцикл холодной водой с мягким моющим средством. **ПРЕДУПРЕЖДЕНИЕ: Не используйте теплую воду, так как она увеличивает коррозионное воздействие соли.** [ЕСА10791]
2. Для предотвращения образования ржавчины нанесите аэрозоль для защиты от коррозии на все металлические поверхности, включая хромированные и никелированные.

После очистки

1. Протрите мотоцикл замшей или тканью, хорошо впитывающей влагу.
2. Используйте полировочное средство для полировки до блеска хромированных деталей, деталей из алюминия и нержавеющей стали, включая выхлопную систему. (Даже вызванное температурным воздействием изменение цвета выхлопной системы из нержавеющей стали можно устранить полировкой).

3. Для предотвращения образования ржавчины нанесите аэрозоль для защиты от коррозии на все металлические поверхности, включая хромированные и никелированные.
4. Используйте инсектицидное масло как универсальный очиститель, чтобы удалить оставшуюся грязь.
5. Закрасьте небольшие повреждения окрашенных поверхностей, вызванных попаданием камней и пр.
6. Покройте воском все окрашенные поверхности.
7. Перед тем как поставить мотоцикл на хранение или закрыть чехлом, дайте ему полностью высохнуть.

EWA11131

ПРЕДОСТЕРЕЖЕНИЕ

Загрязняющие вещества на узлах тормозной системы или покрышках могут стать причиной потери управления мотоциклом.

- **Убедитесь, что на тормозах и шинах нет масла или воска.**
- **При необходимости произведите очистку тормозных дисков и тормозных накладок с помощью обычного очистителя тормозного диска или ацетона и промойте шины теплой водой с мягким моющим средством.**

Перед эксплуатацией мотоцикла проверьте эффективность торможения и поведение при повороте.

ECA10800

ПРЕДУПРЕЖДЕНИЕ

- **Экономно наносите инсектицидное масло и воск, излишки обязательно удаляйте.**
- **Никогда не наносите инсектицидное масло или воск на резиновые или пластиковые детали, обрабатывайте их обычными средствами.**
- **Избегайте использования абразивных чистящих составов, так как они стирают краску.**

ПРИМЕЧАНИЕ:

- Для консультации по выбору продуктов по уходу за мотоциклом обратитесь к официальному представителю компании Yamaha.
- Мойка, дождливая погода или влажный климат могут стать причиной затуманивания фары головного света. Включите фару на непродолжительное время, чтобы просушить ее и удалить влагу с линзы.

EUA49590

Хранение

Кратковременное

Всегда храните мотоцикл в холодном сухом месте, а при необходимости защиты от пыли накройте его воздухопроницаемым чехлом.

ECA10810

ПРЕДУПРЕЖДЕНИЕ

- **Хранение мотоцикла в плохо проветриваемом помещении или хранение мокрого мотоцикла под брезентом приведет к попаданию воды и влаги на его агрегаты и вызовет их коррозию.**
- **Для предотвращения коррозии избегайте хранения в сырых подвалах, хлевах (из-за присутствия аммиака) и в местах хранения концентрированных химикатов.**

Долговременное

Перед началом длительного хранения (на протяжении нескольких месяцев) мотоцикла:

1. Следуйте предписаниям раздела «Уход за мотоциклом» данного параграфа.
2. Заполните топливный бак до максимального уровня и добавьте стабилизатор топлива (если он доступен для вас) для предотвращения старения топлива и защиты бака от ржавчины.

УХОД ЗА МОТОЦИКЛОМ И ЕГО ХРАНЕНИЕ

7

3. Выполните следующие действия для защиты от ржавчины цилиндров, поршневых колец и т.п.
 - a. Снимите наконечники свечей зажигания и свечи зажигания.
 - b. Залейте чайную ложку моторного масла в каждое гнездо свечи зажигания.
 - c. Наденьте наконечник свечи зажигания на свечу, а затем разместите свечу зажигания на головке цилиндров таким образом, чтобы электроды были замкнуты на «массу». (Эта мера ограничит искрообразование во время следующей операции).
 - d. Несколько раз проверните стартер вал двигателя. (Это позволит покрыть стенки цилиндров маслом). **ПРЕДОСТЕРЕЖЕНИЕ! Проверьте заземление электродов свечи зажигания для предотвращения риска получения травм или причинения ущерба от искрения.**
[EWA10951]
 - e. Снимите наконечники со свечей зажигания, а затем установите свечи и их наконечники.
4. Смажьте все тросы управления и оси всех рычагов и педалей, а также центральную и боковой опорных стоек.
5. Проверьте и при необходимости отрегулируйте давление воздуха в шинах, а затем приподнимите мотоцикл таким образом, чтобы все колеса свесились. Вместо этого допускается проворачивать колеса ежемесячно для предотвращения ухудшения их свойств в одном месте.
6. Для предупреждения попадания внутрь влаги закройте выходное отверстие выхлопной трубы пластиковым пакетом.
7. Снимите аккумуляторную батарею и полностью зарядите ее. Храните ее в холодном сухом месте и подзаряжайте ежемесячно. Не храните аккумуляторную батарею в излишне холодном или теплом месте (менее 0°C или более 30°C). Более подробную информацию по хранению аккумуляторной батареи смотрите на стр. 6-28.

ПРИМЕЧАНИЕ: _____

Если требуется ремонт, выполните его до постановки мотоцикла на хранение.

Габаритные размеры:

Габаритная длина:
2255 мм
Габаритная ширина:
980 мм
Габаритная высота:
1410 мм
Высота посадки:
845/870 мм
Колесная база:
1540 мм
Дорожный просвет:
205 мм
Минимальный радиус поворота:
2700 мм

Масса:

Включая масло и топливо:
261 кг

Двигатель:

Тип двигателя:
4-тактный, с двойным верхним распределительным валом и жидкостным охлаждением
Расположение цилиндров:
2-цилиндровый параллельный наклонный вперед
Рабочий объем:
1199 см³
Диаметр цилиндра и ход поршня:
98,0 × 79,5 мм
Степень сжатия:
11,00:1
Система пуска:
Электрический стартер
Система смазки:
Сухой поддон картера

Моторное масло:

Марка:
YAMALUBE
Тип:
SAE 10W-30 / SAE 10W-40 / SAE 10W-50 / SAE 15W-40 / SAE 20W-40 / SAE 20W-50

0 10 30 50 70 90 110 130 °F
-20 -10 0 10 20 30 40 50 °C

Рекомендуемый класс масла:
API типа SG или выше, JASO стандарта MA
Объем системы смазки:
Без замены фильтрующего элемента масляного фильтра:
3,10 л
С заменой фильтрующего элемента масляного фильтра:
3,40 л

Трансмиссионное масло:

Тип:
Трансмиссионное масло Yamaha для приводного вала SAE 80 API GL-5 или гипоидное масло SAE 80 API GL 4
Объем масла:
0,20 л

Система охлаждения:

Емкость расширительного бачка системы охлаждения (до отметки максимального уровня):
0,26 л
Емкость радиатора (включая трубопроводы):
1,83 л

Воздухоочиститель:

Фильтрующий элемент воздухоочистителя:
Промасленный бумажный фильтрующий элемент

Топливо:

Рекомендуемое топливо:
только неэтилированный бензин высокого качества
Заправочная емкость топливного бака:
23,0 л
Резервный объем топлива:
3,9 л
Система впрыска топлива:
корпус дроссельных заслонок:
идентификационный знак:
23P1 00

Свеча зажигания:

Производитель / модель:
NGK/CPR8EB9
Зазор между электродами свечи зажигания:
0,8–0,9 мм

Сцепление:

Тип сцепления:
многодисковое, работает в масле
Трансмиссия:
Первичная понижающая ступень:
цилиндрическая прямозубая шестерня
Первичное передаточное число:
85/58 (1,466)

ТЕХНИЧЕСКИЕ ХАРАКТЕРИСТИКИ

Вторичная понижающая ступень:
цепная передача

Вторичное передаточное число:
21/25 x 32/9 (2,987)

Тип трансмиссии:
6-ступенчатая постоянного зацепления

Управление:
педаль под левой ногой

Первая передача:
36/13 (2,769)

Вторая передача:
33/16 (2,063)

Третья передача:
33/21 (1,571)

Четвертая передача:
30/24 (1,250)

Пятая передача:
25/24 (1,042)

Шестая передача:
26/28 (0,929)

Шасси:

Тип рамы:

Каркас из стальных труб

Угол продольного наклона поворотного
шкворня:
28,0°

Вылет:
126,0 мм

Передняя шина:

Тип:
бескамерная

Размер:
110/80R 19M/C 59V

Производитель/модель:
BRIDGESTONE /BW501

Производитель/модель:
METZELER/TOURANCE EXP C

Задняя шина:

Тип:
бескамерная

Размер:
160/70R 17M/C 69V

Производитель/модель:
BRIDGESTONE /BW502

Производитель/модель:
METZELER /TOURANCE EXP C

Допустимая нагрузка:

Максимальная допустимая нагрузка:
209 кг

(Общая масса водителя, пассажира, гру-
за и дополнительного оборудования)

Давление воздуха в шинах (измерен-

ное на холодных шинах):

Суммарный вес 0–90 кг

Передние колеса: 225 кПа

Задние колеса: 250 кПа

Режим нагрузки:

90-209 кг

Передние колеса: 225 кПа

Задние колеса: 290 кПа

Переднее колесо:

Тип колеса:

литой диск

Размер обода:

19M/C × MT2.50

Заднее колесо:

Тип колеса:

литой диск

Размер обода:

17M/C × MT4.00

Передний тормоз:

Тип:

двойной дисковый тормоз

Управление:

правый ручной рычаг

Рекомендованная тормозная жидкость:
DOT 4

Задний тормоз:

Тип:

одинарный дисковый тормоз

Управление:

правая педаль

Рекомендованная тормозная жидкость:
DOT 4

Передняя подвеска:

Тип:

телескопическая вилка

Тип пружины / амортизатора:

витая пружина / масляный амортизатор

Ход колеса:

190 мм

Задняя подвеска:

Тип:

Маятниковая (монокросс)

Тип пружины / амортизатора:
витая пружина / газово-масляный амортизатор
Ход колеса:
190 мм

Электрическая система:

Система зажигания:
TCI (цифровая)
Система заряда аккумуляторной батареи:
магнето переменного тока

Аккумуляторная батарея:

Модель:
YTZ 12S
Напряжение, емкость:
12 В, 11,0 А*ч

Фара:

Тип лампы:
галогенная лампа

Напряжение, мощность × количество ламп:

Фара головного света:
12 В, 55 Вт × 2
Задний фонарь / стоп-сигнал:
Светодиод
Лампа переднего сигнала поворота:
12 В, 10 Вт × 2
Лампа заднего сигнала поворота:
12 В, 10 Вт × 2
Лампа вспомогательного освещения:
12 В, 5 Вт × 1
Лампа подсветки номерного знака:
12 В, 5 Вт × 1

Подсветка приборов:
светодиод
Индикатор нейтральной передачи:
светодиод
Индикатор включения режима дальнего света:
светодиод
Сигнальная лампа уровня масла:
светодиод
Индикатор сигнала поворота:
светодиод
Сигнальная лампочка температуры охлаждающей жидкости:
светодиод
Сигнальная лампа неполадок в двигателе:
светодиод
Сигнальная лампа антиблокировочной системы:
светодиод
Индикатор системы блокировки:
светодиод
Индикатор/сигнальная лампа системы контроля сцепления:
светодиод

Плавкие предохранители:

Главный предохранитель:
50 А
Предохранитель фары:
20 А
Предохранитель заднего габаритного фонаря:
7,5 А

Предохранитель сигнальной системы:
10 А
Предохранитель системы зажигания:
20 А
Предохранитель радиаторного вентилятора:
20 А
Резервный предохранитель:
7,5 А
Предохранитель клапана дроссельной заслонки:
7,5 А
Предохранитель системы впрыска топлива:
10 А
Предохранитель соленоида антиблокировочной системы:
20 А
Предохранитель управляющего блока антиблокировочной системы:
7,5 А
Предохранитель разъема постоянного тока:
3 А
Предохранитель мотора антиблокировочной системы:
30 А
Дополнительный предохранитель:
20 А

ИНФОРМАЦИЯ ДЛЯ ПОЛЬЗОВАТЕЛЯ

EAU48610

Идентификационные номера

Впишите идентификационные номера ключа, транспортного средства и информацию с таблички обозначения модели в предусмотренные ниже пустые графы для облегчения заказа запасных частей у официального дилера компании Yamaha или для справки в случае кражи мотоцикла.

8 ИДЕНТИФИКАЦИОННЫЙ НОМЕР ТРАНСПОРТНОГО СРЕДСТВА:

ИНФОРМАЦИЯ ТАБЛИЧКИ С НАЗВАНИЕМ МОДЕЛИ:

EAU26400

Идентификационный номер транспортного средства

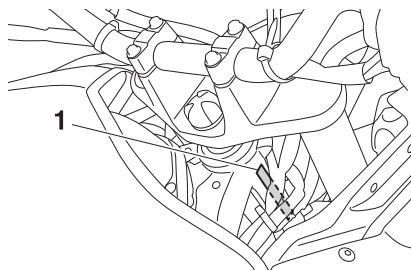

1. Идентификационный номер мотоцикла

Идентификационный номер мотоцикла проштампован на трубе вилки поворотного кулака. Перепишите информацию с таблички в предусмотренную для нее пустую графу.

ПРИМЕЧАНИЕ: _____

Идентификационный номер мотоцикла необходим для его идентификации и может потребоваться для регистрации транспортного средства в разрешительном органе вашего региона.

EAU26470

Табличка с названием модели

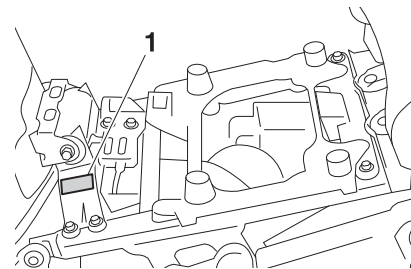

1. Табличка с названием модели

Табличка закреплена на раме под сиденьем (см. стр. 3-25). Перепишите информацию с таблички в предусмотренную для нее пустую графу. Эта информация может потребоваться при заказе запасных частей у дилера компании Yamaha.

АЛФАВИТНЫЙ УКАЗАТЕЛЬ

А	Запуск двигателя..... 5-1	О	Обкатка двигателя..... 5-3
ABS (для соответствующих моделей) 3-20	И	Осторожно: матовый цвет..... 7-1	Охлаждающая жидкость..... 6-15
ABS, сигнализатор..... 3-7	Идентификационные номера..... 9-1	П	Педаль переключения передач..... 3-18
Аккумуляторная батарея..... 6-28	Идентификационный номер транспортного средства..... 9-1	Педаль тормоза..... 3-19	Переключение передач..... 5-2
Алгоритм поиска неисправностей..... 6-37	Индикатор дальнего света фары..... 3-5	Проверка и смазка педалей тормоза и переключения передач..... 6-24	Проверка и смазка рукоятки акселератора и троса привода дроссельной заслонки..... 6-24
Б	Индикатор нейтральной передачи..... 3-5	Проверка и смазка рычагов привода тормозов и сцепления..... 6-25	Проверка и смазка тросов..... 6-23
Багажное отделение..... 3-31	Индикатор системы иммобилайзера..... 3-8	Проверка и смазка центральной и боковой опорных стоек..... 6-25	Проверка передней вилки..... 6-26
Боковая опорная стойка..... 3-32	Индикатор поворота..... 3-5	Проверка передних и задних тормозных колодок..... 6-21	Проверка подшипников колес..... 6-27
В	Индикатор/сигнальная лампа системы контроля сцепления..... 3-7	Проверка рулевого управления..... 6-27	Проверка свечи зажигания..... 6-10
Ветровое стекло..... 3-28	Индикаторы и сигнальные лампы..... 3-4	Проверка свободного хода троса привода дроссельной заслонки..... 6-17	Проверка уровня тормозной жидкости.. 6-22
Выключатель аварийной сигнализации..... 3-17	К	Проверка частоты вращения вала двигателя на холостом ходу..... 6-17	Противоугонная сигнализация (дополнительно)..... 3-15
Выключатель двигателя..... 3-16	Каталитический конвертер..... 3-25		
Выключатель сигнала поворота..... 3-16	Кнопка запуска двигателя..... 3-16		
Д	Кнопка звукового сигнала..... 3-16		
Диагностика и устранение неисправностей..... 6-36	Кнопка кратковременного включения режима дальнего света передней фары «PASS»..... 3-16		
Дополнительный разъем постоянного тока..... 3-35	Колеса..... 6-20		
З	Комплект инструментов..... 6-1		
Зазоры в клапанном механизме..... 6-17	Концевые выключатели стоп-сигналов..... 6-21		
Замена лампы заднего фонаря / стоп-сигнала..... 6-32	Л		
Замена лампы подсветки номерного знака..... 6-33	Лампа вспомогательного освещения, замена..... 6-34		
Замена лампы сигнала поворота..... 6-32	М		
Замена лампы фары..... 6-31	Многофункциональная панель приборов..... 3-8		
Замена плавких предохранителей..... 6-29	Моторное масло и фильтрующий элемент масляного фильтра..... 6-11		
Замена тормозной жидкости..... 6-23			
Замена плавких предохранителей..... 6-29			
Замок зажигания / блокировки руля..... 3-3			

Р

Расположение деталей	2-1
Регулировка высоты сиденья	3-26
Регулировка узла амортизатора	3-30
Регулировка передней вилки	3-28
Регулятор яркости подсветки	3-16
Режим езды (D-режим).....	3-1
Ремни для крепления багажа	3-32
Рычаг сцепления.....	3-17, 6-20
Рычаг тормоза	3-18

С

С ведения о мерах безопасности.....	1-1
Свободный ход рычага тормоза, проверка	6-20
Сиденье	3-25
Сигнализатор уровня масла	3-5
Сигнальная лампа неисправности двигателя.....	3-7
Сигнальная лампа температуры охлаждающей жидкости	3-5
Система иммобилайзера	3-1
Система контроля сцепления	3-21
Система отключения цепи зажигания...	3-33
Смазка осей маятниковой подвески...	6-26
Снятие и установка обтекателей и панелей.....	6-8
Советы по снижению расхода топлива.	5-3
Стоянка.....	5-4

Т

Табличка с названием модели	9-1
Таблица периодического обслуживания и смазки.....	6-4
Таблица периодического обслуживания системы снижения токсичности выхлопа	6-3
Технические характеристики.....	8-1
Топливо.....	3-23
Трансмиссионное масло	6-14

У

Уход за мотоциклом	7-1
--------------------------	-----

Ф

Фильтрующий элемент воздухоочистителя	6-16
--	------

Х

Хранение	7-3
----------------	-----

Ш

Шины.....	6-18
Шланг сапуна / перепускной патрубков топливного бака.....	3-24

