



2010

 **Внимательно прочитайте настоящее руководство перед эксплуатацией мотоцикла.**

**РУКОВОДСТВО
ПО ЭКСПЛУАТАЦИИ**

YZ450F

33D-28199-80-E0



Внимательно прочитайте настоящее руководство перед эксплуатацией мотоцикла. При продаже мотоцикла передайте руководство следующему владельцу.

YZ450F

РУКОВОДСТВО ПО ЭКСПЛУАТАЦИИ

©2009 Yamaha Motor Co., Ltd

1 издание, август 2009

Все права защищены. Любая перепечатка или использование без письменного разрешения компании Yamaha Motor Co., Ltd. категорически запрещены.

Напечатано в России

ПРЕДИСЛОВИЕ

ВВЕДЕНИЕ

Поздравляем Вас с приобретением мотоцикла семейства Yamaha YZ. Данная модель является кульминацией богатого опыта компании YAMAHA в области создания и производства непревзойденных спортивных мотоциклов. Она представляет собой пример технического совершенства и надежности, сделавших компанию Yamaha лидером в своей области.

В данном Руководстве содержится ценная информация об особенностях данного мотоцикла, правилах его эксплуатации, проведения регулярного осмотра, технического обслуживания и тюнинга. Если у Вас возникают любые вопросы, связанные с данным Руководством, пожалуйста, обратитесь к вашему дилеру компании YAMAHA.

СОВЕТ:

Компания YAMAHA непрерывно улучшает конструкцию и качество своей продукции. Таким образом, поскольку данное Руководство содержит наиболее свежую информацию о продукции, доступную на момент выхода из печати, то могут существовать незначительные расхождения между вашим мотоциклом и этим Руководством.

Если у Вас возникают любые вопросы, связанные с данным Руководством, пожалуйста, обратитесь к дилеру компании YAMAHA.

ПРЕДУПРЕЖДЕНИЕ

ПОЖАЛУЙСТА, ПРОЧИТАЙТЕ ЭТО РУКОВОДСТВО ВНИМАТЕЛЬНО И ПОЛНОСТЬЮ ПЕРЕД НАЧАЛОМ ЭКСПЛУАТАЦИИ МОТОЦИКЛА. НЕ ПРИСТУПАЙТЕ К ЭКСПЛУАТАЦИИ ДАННОГО МОТОЦИКЛА ДО ТЕХ ПОР, ПОКА НЕ ПРИОБРЕТЕТЕ ДОСТАТОЧНЫЕ ЗНАНИЯ КАСАТЕЛЬНО МЕТОДОВ УПРАВЛЕНИЯ И НЕ ПОЛУЧИТЕ НАВЫКИ ПО БЕЗОПАСНЫМ И ПРАВИЛЬНЫМ СПОСОБАМ УПРАВЛЕНИЯ.

СОБЛЮДЕНИЕ ПРАВИЛ ПРОВЕДЕНИЯ РЕГУЛЯРНЫХ ОСМОТРОВ И ТЕХНИЧЕСКОГО ОБСЛУЖИВАНИЯ, НАРЯДУ С СОБЛЮДЕНИЕМ ПРАВИЛ БЕЗОПАСНОЙ ЕЗДЫ, ЯВЛЯЮТСЯ ЗАЛОГОМ БЕЗОТКАЗНОГО И ПРОДОЛЖИТЕЛЬНОГО СРОКА СЛУЖБЫ ДАННОГО МОТОЦИКЛА.

ВАЖНАЯ ИНФОРМАЦИЯ О РУКОВОДСТВЕ

Наиболее важная информация выделена в настоящем руководстве следующим образом.



Это символ предупреждения об опасности, который указывает на опасность получения травмы. Соблюдайте все предупреждения, снабженные этим символом, чтобы избежать возможной травмы или смерти.

ПРЕДУПРЕЖДЕНИЕ

ПРЕДУПРЕЖДЕНИЕ означает опасную ситуацию, которая при несоблюдении инструкций может окончиться серьезной травмой или смертью

ПРИМЕЧАНИЕ

ПРИМЕЧАНИЕ указывает на необходимость принятия особых мер предосторожности, чтобы избежать повреждения машины.

СОВЕТ:

После заголовка СОВЕТ дается важная информация, облегчающая выполнение различных действий или поясняющая смысл сказанного.

ИНФОРМАЦИЯ О ТЕХНИКЕ БЕЗОПАСНОСТИ

КОНСТРУКЦИЕЙ ДАННОГО МОТОЦИКЛА ПРЕДУСМОТРЕНО ЕГО ИСПОЛЬЗОВАНИЕ ИСКЛЮЧИТЕЛЬНО В СПОРТИВНЫХ СОСТЯЗАНИЯХ НА ЗАКРЫТЫХ ТРАССАХ. Эксплуатация данного мотоцикла на дорогах общего пользования является нарушением законодательства. Внедорожная езда по частным владениям также может являться нарушением соответствующего законодательства. Перед началом эксплуатации справьтесь о требованиях местного законодательства

- ДАННЫЙ МОТОЦИКЛ ПРЕДНАЗНАЧЕН ИСКЛЮЧИТЕЛЬНО ДЛЯ ОПЫТНЫХ ВОДИТЕЛЕЙ.

Не пытайтесь использовать все возможности мотоцикла до того как вы полностью с ним освоитесь.

- ДАННЫЙ МОТОЦИКЛ ЯВЛЯЕТСЯ ОДНОМЕСТНЫМ И ПРЕДНАЗНАЧЕН ИСКЛЮЧИТЕЛЬНО ДЛЯ ОДНОГО ВОДИТЕЛЯ.

Запрещается перевозить пассажиров на данном мотоцикле.

- ВСЕГДА ИСПОЛЬЗУЙТЕ ЗАЩИТНУЮ ЭКИПИРОВКУ ПРИ ЕЗДЕ.

Во время езды всегда используйте шлем одобренной в соответствующих инстанциях конструкции с очками или лицевым щитком. Надевайте толстые сапоги, перчатки и защитную одеж-

ду. Защитная одежда должна плотно прилегать к телу, чтобы исключить возможность попадания ее в движущиеся части или органы управления мотоцикла.

- СОДЕРЖИТЕ МОТОЦИКЛ В ИСПРАВНОМ СОСТОЯНИИ.

Соблюдайте регламент технического обслуживания в целях безопасной и безотказной эксплуатации. Соблюдайте порядок осмотра перед поездкой, указанный в данном руководстве. Устранение выявленной неисправности перед поездкой способно предотвратить аварию.

- БЕНЗИН ОГНЕОПАСЕН.

При заправке топливом всегда останавливайте двигатель. Следите, чтобы при заправке не пролить бензин на двигатель или элементы системы выпуска. Никогда не производите заправку, куря, или вблизи от источников огня.

- БЕНЗИН ТРАВМООПАСЕН.

Если вы случайно проглотили бензин, вдохнули его пары или он попал вам в глаза, немедленно обратитесь к врачу. Если бензин пролился на вашу кожу или одежду, немедленно промойте затронутые места мылом и переоденьтесь.

- ДАННЫЙ МОТОЦИКЛ МОЖНО ИСПОЛЬЗОВАТЬ ТОЛЬКО В МЕСТАХ, ГДЕ ОБЕСПЕЧЕНА АДЕКВАТНАЯ ВЕНТИЛЯЦИЯ.

Никогда не запускайте двигатель и не допускайте его работу даже самое непродолжительное время внутри помещений. Отработавшие газы ядовиты. В выхлопных газах двигателя содержится оксид углерода, который не имеет запаха и цвета. Вдыхание оксида углерода может вызывать потерю сознания или привести к смерти.

- БУДЬТЕ ОСТОРОЖНЫ, СТАВЯ МОТОЦИКЛ НА СТОЯНКУ; ОСТАНАВЛИВАЙТЕ ДВИГАТЕЛЬ.

Всегда останавливайте двигатель в том случае, если вы собираетесь оставить мотоцикл без присмотра. Не оставляйте мотоцикл на склонах или мягкой почве, иначе он может опрокинуться.

- НЕПОСРЕДСТВЕННО ПОСЛЕ РАБОТЫ ДВИГАТЕЛЯ САМ ДВИГАТЕЛЬ, ВЫПУСКНАЯ ТРУБА, ГЛУШИТЕЛЬ И МАСЛЯНЫЙ КАРТЕР ЯВЛЯЮТСЯ ГОРЯЧИМИ.

Старайтесь не прикасаться к ним во время проведения осмотра или ремонтных работ и не допускайте соприкосновения одежды с этими деталями.

- ПЕРЕД ТРАНСПОРТИРОВКОЙ МОТОЦИКЛА ЗАКРЕПИТЕ ЕГО НАДЛЕЖАЩИМ ОБРАЗОМ.

В целях безопасности при перевозке мотоцикла слейте топливо.

**МАССА МОТОЦИКЛА СО-
ГЛАСНО ТРЕБОВАНИЯМ
МЕЖДУНАРОДНОЙ ФЕДЕ-
РАЦИИ МОТОСПОРТА**

Масса мотоцикла без топлива

Минимальный вес мотоциклов, пред-
назначенных для мотокросса:

в классе 125 см³
минимум 88 кг

в классе 250 см³
минимум 98 кг

в классе 500 см³
минимум 102 кг

При изменении конструкции мото-
цикла (например, с целью снижения
веса) имейте это в виду.

СОДЕРЖАНИЕ

Информация общего характера

1

ТЕХНИЧЕСКИЕ ХАРАКТЕРИСТИКИ

2

**ПРОВЕДЕНИЕ РЕГУЛЯРНЫХ ОСМОТ-
РОВ И НАСТРОЙКА МОТОЦИКЛА**

3

ДВИГАТЕЛЬ

4

ШАССИ

5

СОДЕРЖАНИЕ

ГЛАВА 1

ИНФОРМАЦИЯ ОБЩЕГО ХАРАКТЕРА

РАСПОЛОЖЕНИЕ ТАБЛИЧЕК С ВАЖНОЙ ИНФОРМАЦИЕЙ	1-1
ОПИСАНИЕ	1-5
ИНФОРМАЦИЯ ДЛЯ ПОКУПАТЕЛЯ	1-6
ДЕТАЛИ, ВХОДЯЩИЕ В КОМПЛЕКТ.....	1-7
ФУНКЦИИ УПРАВЛЕНИЯ	1-8
ПУСК ДВИГАТЕЛЯ И ОБКАТКА	1-9
ЧИСТКА И ХРАНЕНИЕ	1-10
ПЕРИОДИЧНОСТЬ РЕГУЛЯРНЫХ ОСМОТРОВ И РЕГУЛИРОВКИ ...	1-11
ДВИГАТЕЛЬ	1-15
ШАССИ	1-20

ИНФОРМАЦИЯ ОБЩЕГО ХАРАКТЕРА

РАСПОЛОЖЕНИЕ ТАБЛИЧЕК С ВАЖНОЙ ИНФОРМАЦИЕЙ

Перед началом эксплуатации необходимо внимательно ознакомиться с содержанием предупреждающих табличек.

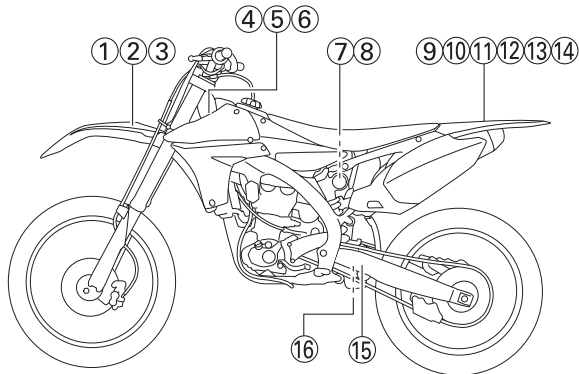

Канада

1

Используйте только неэтилированный бензин высшего качества.

3FB-2415E-02

2

Essence super sans plomb seulement.

3FB-2415E-12

3

КОНСТРУКЦИЕЙ ДАННОГО МОТОЦИКЛА ПРЕДУСМОТРЕНО ЕГО ИСПОЛЬЗОВАНИЕ ИСКЛЮЧИТЕЛЬНО В СПОРТИВНЫХ СОСТЯЗАНИЯХ НА ЗАКРЫТЫХ ТРАССАХ, А НЕ НА ОБЫЧНЫХ ДОРОГАХ.

4SR-2416E-00

4

MFD, YAMAHA MOTOR CO., LTD Изготовлено в Японии
 Спортивный мотоцикл

FABRIQUÉ PAR YAMAHA MOTOR CO., LTD. MM / YY FABRIQUÉ AU JAPON
 MOTOCYCLETTÉ DE COMPETITION

4SR-21186-01

5

Система зажигания удовлетворяет всем требованиям канадского законодательства об устройствах, становящихся причинами помех.

3JK-82377-10

7

▲ПРЕДУПРЕЖДЕНИЕ

Внутри устройства содержится азот под большим давлением. Неправильная эксплуатация может стать причиной взрыва.

- Прочитайте руководство по эксплуатации.
- Не поджигайте, не прокалывайте и не открывайте устройство.

▲AVERTISSEMENT

Cette unité contient de l'azote à haute pression. Une mauvaise manipulation peut entraîner d'explosion.

- Voir le manuel d'utilisateur pour les instructions.
- Ne pas brûler ni perforer ni ouvrir.

4AA-22259-70

РАСПОЛОЖЕНИЕ ТАБЛИЧЕК С ВАЖНОЙ ИНФОРМАЦИЕЙ

9

▲ ПРЕДУПРЕЖДЕНИЕ

- ПЕРЕД НАЧАЛОМ ЭКСПЛУАТАЦИИ ПРОЧТИТЕ РУКОВОДСТВО И ВСЕ ТАБЛИЧКИ С ПРЕДУПРЕЖДАЮЩЕЙ ИНФОРМАЦИЕЙ.
- НИКОГДА НЕ ВОЗИТЕ ПассаЖИРОВ. ПассаЖир повышает риск потери управления.
- НИКОГДА НЕ ЕЗДИТЕ НА МОТОЦИКЛЕ ПО ОБЫЧНЫМ ДОРОГАМ. При этом возникает риск столкновения с другим транспортным средством.
- ВСЕГДА НАДЕВАЙТЕ ПОДХОДЯЩИЙ ШЛЕМ, защиту для глаз и защитную одежду.
- МОТОЦИКЛ ПРЕДНАЗНАЧЕН ТОЛЬКО ДЛЯ ОПЫТНЫХ МОТОЦИКЛИСТОВ.

5PA-2118K-00

10

▲ AVERTISSEMENT

- LIRE LE MANUEL DU PROPRIETAIRE AINSI QUE TOUTES LES ETIQUETTES AVANT D'UTILISER CE VEHICULE.
- NE JAMAIS TRANSPORTER DE PASSAGER. La conduite avec passager augmente les risques de perte de contrôle.
- NE JAMAIS ROULER SUR DES CHEMINS PUBLICS. Vous pourriez entrer en collision avec un autre véhicule.
- TOUJOURS PORTER UN CASQUE DE MOTOCYCLISTE APPROUVE, des lunettes et des vêtements de protection.
- EXCLUSIVEMENT POUR L'USAGE D'UN CONDUCTEUR EXPERIMENTE.

5PA-2118K-10

6

CE

YAMAHA MOTOR CO., LTD.
SHIZUOKA JAPAN

YAMAHA 4GB-2155A-00

8



11

▲ ПРЕДУПРЕЖДЕНИЕ

ПассаЖир повышает риск потери управления. Потеря управления может стать причиной столкновения или падения, которое может привести к серьезной травме или смерти. НИКОГДА не берите пассажира.

3XJ-2151H-A1

12

▲ AVERTISSEMENT

Un passager pourrait causer une perte de contrôle du véhicule.
Une perte de contrôle peut provoquer une collision ou un renversement, résultant en des blessures sérieuses, voire mortelles.
AUCUN passager permis.

3XJ-2151H-B1

15

ИНФОРМАЦИЯ О ШИНАХ

Нормальное давление в холодных шинах должно находиться в следующих пределах:
ПЕРЕДНЯЯ ШИНА: 100 кПа (1,00 кгс/см²)
ЗАДНЯЯ ШИНА: 100 кПа (1,00 кгс/см²)

3RV-21668-A0

16

INFORMATION SUR LES PNEUS

La pression des pneus à froid doit normalement être réglée comme suit.
AVANT : 100kPa, (1.00kgf/cm²), 15psi
ARRIERE : 100kPa, (1.00kgf/cm²), 15psi

3RV-21668-B0

13

▲

i 100 кПа (1,00 кгс/см²) 100 кПа (1,00 кгс/см²)

5PG-2816R-00

РАСПОЛОЖЕНИЕ ТАБЛИЧЕК С ВАЖНОЙ ИНФОРМАЦИЕЙ

Австралия, Новая Зеландия, Южная Африка

8



15





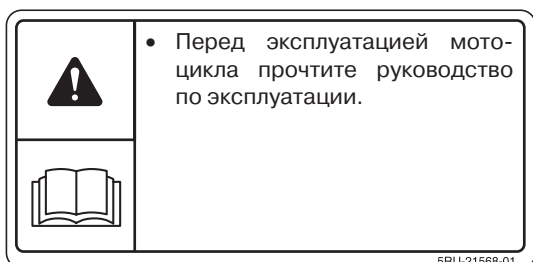



14



РАСПОЛОЖЕНИЕ ТАБЛИЧЕК С ВАЖНОЙ ИНФОРМАЦИЕЙ

Ознакомьтесь со следующими значками и прочтите сопроводительный текст.

	Обратитесь к руководству по эксплуатации
	Внутри устройства содержится азот под большим давлением. Неправильная эксплуатация может стать причиной взрыва. Не поджигайте, не прокалывайте и не открывайте устройство.
	После поездки выключите электросистему, чтобы не разряжать аккумулятор.
	Используйте только неэтилированный бензин
	Измеряйте давление в шинах, когда шины холодные
 *** kPa *** kPa +.** kgf/cm ² +.** kgf/cm ² ** psi ** psi	Регулируйте давление в шинах. Неправильное давление может привести к потере управления. Потеря управления может стать причиной травмы или смерти.

ОПИСАНИЕ

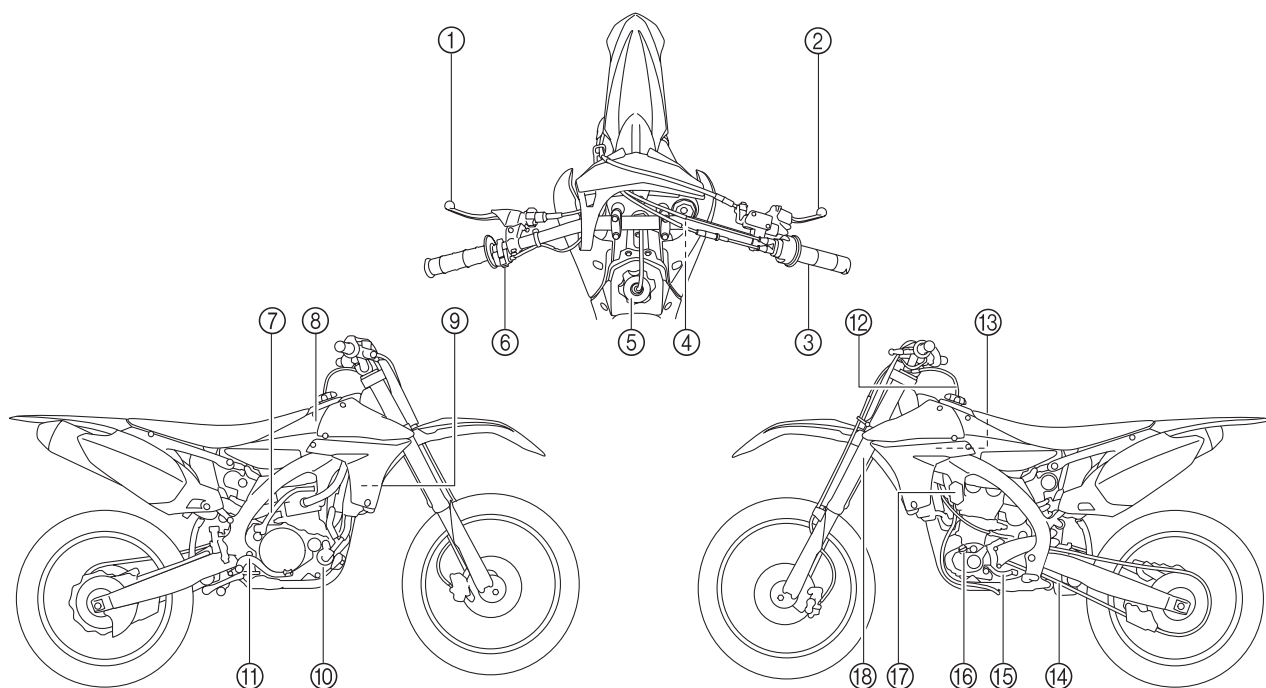

- | | |
|------------------------------------|---|
| 1 Рычаг сцепления | 11 Педаль заднего тормоза |
| 2 Рычаг переднего тормоза | 12 Предохранительный клапан |
| 3 Рукоятка акселератора | 13 Воздушный фильтр |
| 4 Крышка горловины радиатора | 14 Приводная цепь |
| 5 Крышка топливного бака | 15 Педаль переключения передач |
| 6 Выключатель двигателя | 16 Окошко для контроля уровня масла |
| 7 Рычаг кикстартера | 17 Рукоятка стартера/ винт холостого хода |
| 8 Топливный бак | 18 Передняя вилка |
| 9 Радиатор | |
| 10 Болт слива охлаждающей жидкости | |

СОВЕТ:

- Купленный вами мотоцикл может несколько отличаться от изображенного на рисунках данного Руководства.
- Производитель оставляет за собой право изменять характеристики и дизайн изделия без предварительного уведомления.

ИНФОРМАЦИЯ ДЛЯ ПОКУПАТЕЛЯ

Существует две причины, по которым необходимо знать серийный номер мотоцикла:

1. Серийный номер необходим при заказе запасных частей у официального дилера Yamaha для точного определения модели вашего мотоцикла.
2. В случае кражи вашего мотоцикла серийный номер понадобится правоохранительным органам для идентификации мотоцикла.

ИДЕНТИФИКАЦИОННЫЙ НОМЕР ТРАНСПОРТНОГО СРЕДСТВА

Идентификационный номер транспортного средства 1 выштампован на правой стороне рулевой головки.

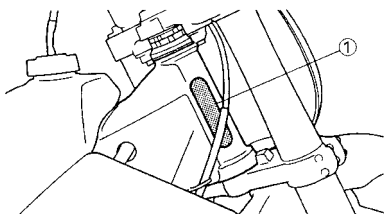

ЗАВОДСКОЙ НОМЕР ДВИГАТЕЛЯ

Заводской номер двигателя 1 выбит на табличке, прикрепленной с правой верхней стороны двигателя.

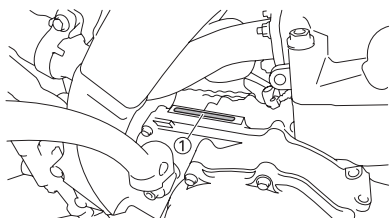

ТАБЛИЧКА С ОБОЗНАЧЕНИЕМ МОДЕЛИ

Табличка 1 с обозначением модели прикреплена к раме под седлом водителя. Эта информация понадобится при заказе запасных частей.

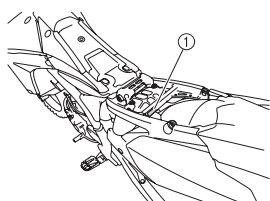

ДЕТАЛИ, ВХОДЯЩИЕ В КОМПЛЕКТ

ДЕТАЛИ, ВХОДЯЩИЕ В КОМПЛЕКТ

СЪЕМНЫЙ БОКОВОЙ УПОР

Упор 1 используется в качестве опоры для стоящего или транспортируемого мотоцикла.

⚠ ПРЕДУПРЕЖДЕНИЕ

- Никогда не прилагайте к упору силу.
- Снимите упор перед запуском двигателя.

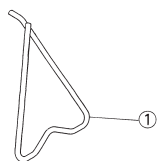

Предохранительный клапан

Предохранительный клапан 1 предотвращает вытекание топлива и устанавливается на шланг сапуна топливного бака.

ПРИМЕЧАНИЕ

Убедитесь, что стрелки обращены к топливному баку и вниз.

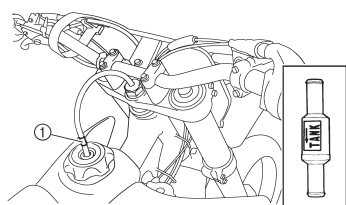

СВЕЧНОЙ КЛЮЧ

Свечной ключ 1 используется для снятия и установки свечи зажигания.

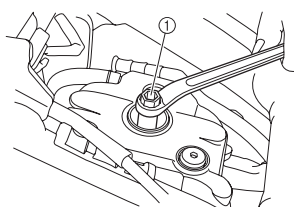

НИППЕЛЬНЫЙ КЛЮЧ

Ниппельный ключ 1 используется для затягивания спиц.

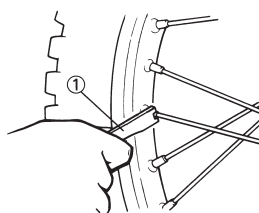

РУЛЕВОЙ ПРОТЕКТОР

Установите рулевой протектор 1 так, чтобы отметка а была обращена вперед.

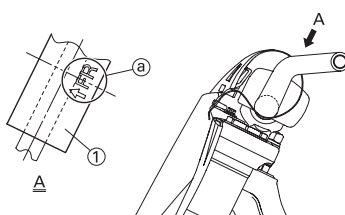

ТРОС ДЛЯ ПОДДЕРЖКИ ТОПЛИВНОГО БАКА

Трос для поддержки топливного бака 1 удерживает топливный бак во время проведения технического обслуживания.

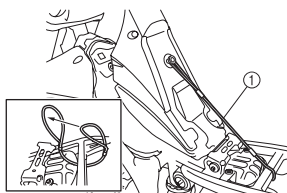

ПОКРЫШКА ДЛЯ СОЕДИНЕНИЙ ТОПЛИВНОГО ШЛАНГА

Покрышка для соединений топливного шланга 1 защищает топливный насос от попадания грязи, пыли и других посторонних материалов при отсоединении топливного шланга.

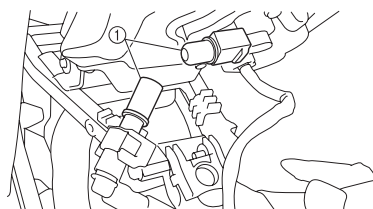

КОННЕКТОР ДЛЯ ДОПОЛНИТЕЛЬНЫХ ЭЛЕМЕНТОВ

Коннектор 1 используется для подсоединения дополнительного программатора двигателя и т. д.

ПРИМЕЧАНИЕ

Если дополнительные элементы отсутствуют, подсоедините коннектор к соединителю 2.

Прежде чем снять коннектор, вытрите попавшую на него грязь и воду.

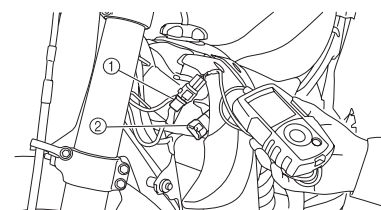

Название детали	Номер детали
Программатор двигателя YZ	33D-859C0-10

Программатор двигателя YZ продается отдельно.

ФУНКЦИИ УПРАВЛЕНИЯ ВЫКЛЮЧАТЕЛЬ ДВИГАТЕЛЯ

Выключатель двигателя 1 расположен на левой рукоятке руля. Нажимайте выключатель до полной остановки двигателя.

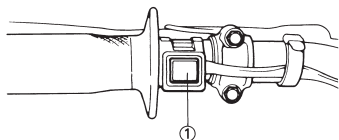

РЫЧАГ СЦЕПЛЕНИЯ

Рычаг сцепления 1 расположен на левой рукоятке руля и служит для выключения и включения сцепления. Для выключения сцепления рычаг необходимо выжать, для включения сцепления рычаг необходимо отпустить. Для плавной работы сцепления рычаг следует выжимать быстро, а отпускать медленно и плавно.

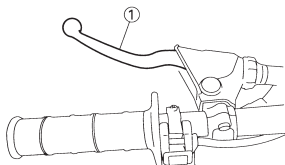

ПЕДАЛЬ ПЕРЕКЛЮЧЕНИЯ ПЕРЕДАЧ

Передаточные отношения пятиступенчатой трансмиссии с шестернями постоянного зацепления идеально подобраны. Передачи переключаются педалью 1 переключения передач, расположенной с левой стороны двигателя.

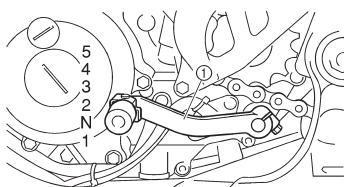

ПЕДАЛЬ КИКСТАРТЕРА

Отведите педаль кикстартера 1 от двигателя. Для запуска двигателя сначала слегка нажмите на педаль кикстартера до появления сопротивления, а затем нажмите сильно и плавно. Данная модель оборудована первичной системой кикстартера, позволяющей заводить двигатель мотоцикла на любой передаче при выключенном сцеплении. Однако в обычных режимах эксплуатации перед запуском двигателя рекомендуется включать нейтральную передачу.

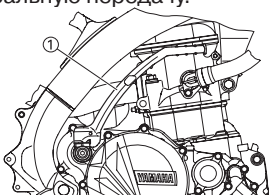

РУКОЯТКА АКСЕЛЕРАТОРА

Рукоятка акселератора 1 расположена на правой рукоятке руля и служит для увеличения или уменьшения частоты вращения вала двигателя. Для увеличения частоты вращения вала двигателя необходимо повернуть рукоятку по направлению к себе, для уменьшения – повернуть рукоятку от себя.

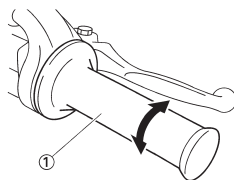

РЫЧАГ ПЕРЕДНЕГО ТОРМОЗА

Рычаг переднего тормоза расположен на руле справа. Для включения переднего тормоза прижмите рычаг к рукоятке руля.

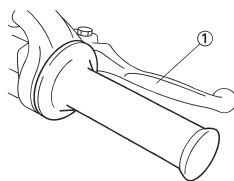

ПЕДАЛЬ ЗАДНЕГО ТОРМОЗА

Педаль заднего тормоза 1 расположена с правой стороны мотоцикла. Для включения заднего тормоза необходимо нажать на педаль.

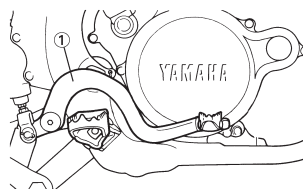

РУКОЯТКА СТАРТЕРА/ВИНТ ХОЛОСТОГО ХОДА

Рукоятка стартера/винт холостого хода 1 используется при запуске холодного двигателя. Потяните рукоятку стартера/винт холостого хода, чтобы разомкнуть цепь и запустить двигатель. Когда двигатель прогреется, нажмите рукоятку, чтобы замкнуть цепь.

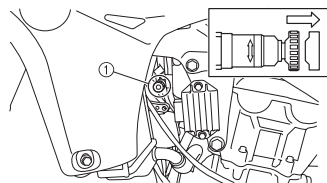

ЗАПУСК И ОБКАТКА ДВИГАТЕЛЯ ТОПЛИВО

Всегда используйте рекомендованное топливо. В день гонки используйте свежий бензин.



**Рекомендуемое топливо:
Неэтилированный
бензин**

ПРИМЕЧАНИЕ

Пользуйтесь только неэтилированным бензином. Использование этилированного бензина может привести к выходу из строя таких компонентов двигателя как клапаны, поршневые кольца и выпускная система.

СОВЕТ:

Двигатель Yamaha предназначен для использования неэтилированного бензина с октановым числом [(R+M)/2] 91 или выше или с октановым числом АИ 95 или выше. Если возникнут перебои в работе двигателя, перейдите на бензин другой марки.

ПРЕДУПРЕЖДЕНИЕ

- При заправке топлива необходимо остановить двигатель и принять меры к исключению пролива топлива. Не заправляйте топливный бак вблизи от источников огня.
- Заправку топливом производите после остывания двигателя, выпускной системы и т.д.

Спиртосодержащий бензин

Существует два типа спиртосодержащего бензина: содержащий этанол и содержащий метанол. Бензин, содержащий этанол, можно использовать, если содержание спирта не превышает 10 %. Yamaha не рекомендует использование бензина, содержащего метанол, поскольку он может стать причиной повреждения топливной системы или неправильной работы двигателя.

ЗАМЕЧАНИЕ ОБ ЭКСПЛУАТАЦИИ

ПРЕДУПРЕЖДЕНИЕ

Никогда не запускайте двигатель в закрытом помещении. Выхлопные газы ядовиты, эксплуатация двигателя в закрытом помещении даже в течение непродолжительного времени может вызвать потерю сознания и смерть. Эксплуатируйте двигатель только в хорошо проветриваемых помещениях.

ПРИМЕЧАНИЕ

- В отличие от мотоциклов с двухтактными двигателями данный двигатель не может быть запущен с помощью кикстартера при открытой дроссельной заслонке, поскольку существует опасность отдачи кикстартера. Кроме того, открытие дроссельной заслонки может привести к переобогащению топливоздушного смеси и затрудненному пуску двигателя.
- Перед пуском двигателя необходимо выполнить осмотр перед поездкой.

ТЕХНИЧЕСКОЕ ОБСЛУЖИВАНИЕ ВОЗДУШНОГО ФИЛЬТРА

В соответствии с разделом «ЧИСТКА ФИЛЬТРУЮЩЕГО ЭЛЕМЕНТА ВОЗДУШНОГО ФИЛЬТРА» воспользуйтесь маслом для воздушных фильтров или схожим веществом. (Избыток масла в фильтрующем элементе может негативно повлиять на запуск двигателя).

ПУСК ХОЛОДНОГО ДВИГАТЕЛЯ

1. Проверка уровня охлаждающей жидкости.
2. Включите нейтральную передачу.
3. Полностью выдвиньте рукоятку стартера 1.

СОВЕТ:

Пользуйтесь рукояткой стартера при температуре ниже 15°C.

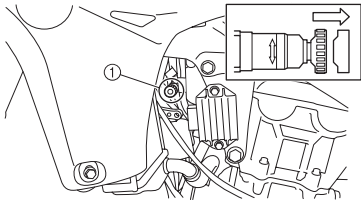

4. Несильно нажмите на педаль кикстартера, пока не ощутите сопротивления.
5. Полностью закрыв дроссельную заслонку, потяните рычаг кикстартера, мягко опустите его ногой, а потом нажмите плавно, но сильно.

⚠ ПРЕДУПРЕЖДЕНИЕ

При нажатии на кикстартер не используйте акселератор. В противном случае существует опасность отдачи кикстартера.

СОВЕТ:

Если двигатель не запускается, 10-20 раз нажмите на педаль кикстартера, полностью открыв дроссельную заслонку, чтобы продуть цилиндры двигателя от перенасыщенной топливоздушной смеси.

6. Когда двигатель запустится, прогрейте его при 3000-5000 об/мин в течение 1-2 минут и верните рукоятку стартера в исходное положение.

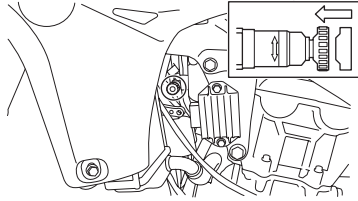

7. Нажмите выключатель двигателя 1.

ПРИМЕЧАНИЕ

Не прогревайте двигатель слишком долго.

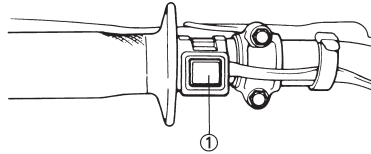

ПУСК ПРОГРЕТОГО ДВИГАТЕЛЯ

Чтобы запустить прогретый двигатель, убедитесь, что кнопка стартера нажата, а воздушная заслонка закрыта, и запустите двигатель, нажав педаль кикстартера.

СОВЕТ:

Если двигатель не запускается, 10-20 раз нажмите на педаль кикстартера, полностью открыв дроссельную заслонку, чтобы продуть цилиндры двигателя от перенасыщенной топливоздушной смеси.

ПРАВИЛА ОБКАТКИ

1. Перед запуском двигателя необходимо заполнить топливный бак топливом.
2. Выполните осмотр перед поездкой.
3. Запустите и прогрейте двигатель. Проверьте частоту холостого хода, функционирование органов управления и выключателя двигателя. Затем повторно запустите двигатель и проверьте его работу не позднее 5 минут после запуска.

4. Совершите поездку продолжительностью пять-восемь минут на пониженных передачах и с малой степенью открытия дроссельной заслонки.
5. В течение приблизительно одного часа проверьте работу двигателя при дроссельной заслонке в диапазоне оборотов, когда она открыта от 1/4 до 1/2.
6. Запустите двигатель и проверьте функционирование мотоцикла во всех режимах. Запустите двигатель и совершите поездку продолжительностью 10-15 минут. Теперь мотоцикл готов к гонкам.

ПРИМЕЧАНИЕ

- После обкатки и перед каждой гонкой необходимо проверять надежность крепления всех механизмов мотоцикла. Затяните все соединения рекомендованным моментом.
- После замены следующих компонентов необходимо провести обкатку мотоцикла.
ЦИЛИНДР И КОЛЕНЧАТЫЙ ВАЛ: Необходима обкатка в течение часа.
ПОРШЕНЬ, КОЛЬЦО, КЛАПАНЫ, РАСПРЕДВАЛЫ И ШЕСТЕРНИ: Обкатка в течение около 30 минут при полуоткрытой дроссельной заслонке. В процессе эксплуатации необходимо следить за состоянием двигателя.

ЧИСТКА И ХРАНЕНИЕ

ЧИСТКА МОТОЦИКЛА

Регулярная очистка вашего мотоцикла позволит сохранить его в прекрасном состоянии, как внешнем, так и техническом, а также будет способствовать продлению срока службы узлов и компонентов.

1. Перед мойкой мотоцикла следует закрыть выпускное отверстие глушителя для предотвращения попадания в него воды. Для этой цели подойдут пластиковый пакет и резиновый ремень.
2. Если двигатель сильно замаслен, нанесите с помощью кисти специальное средство для обезжиривания. Не допускайте попадания средства для обезжиривания на приводную цепь, звездочки или оси колес.
3. Смойте грязь и средство для обезжиривания струей воды из садового шланга, давление которой не должно превышать разумных пределов.

ПРИМЕЧАНИЕ

Не используйте воду под высоким давлением и пароочистители, поскольку они могут привести к проникновению воды в мотоцикл и нарушению герметизации.

4. После того как вы смоете основную грязь, промойте все поверхности слабым раствором мягкого моющего средства. Для очистки труднодоступных мест используйте старую зубную щетку.
5. Промойте мотоцикл чистой водой и протрите все поверхности насухо чистой салфеткой или специальной впитывающей влагу тканью.
6. Немедленно после мытья мотоцикла необходимо с помощью бумажного полотенца удалить излишки воды с приводной цепи и нанести на нее смазку для предотвращения развития коррозии.
7. Очистите седло очистителем для виниловой обивки, чтобы сохранить его блеск и мягкость.
8. На все окрашенные и хромированные поверхности следует нанести автомобильный воск. Избегайте применения воска, содержащего очищающие добавки, поскольку в них содержатся абразивы.
9. После завершения всех операций следует запустить двигатель и дать ему поработать несколько минут на холостом ходу.

ХРАНЕНИЕ МОТОЦИКЛА

Если мотоцикл будет храниться более 60 дней, необходимо предпринять особые меры при постановке его на хранение. Тщательно очистите мотоцикл, после чего выполните следующее:

1. Залейте полный бак и добавьте стабилизатор (если таковой имеется), чтобы сохранить бак от ржавления, а топливо от разрушения.
2. Снимите свечу зажигания, залейте столовую ложку чистого моторного масла SAE 10W-30 в цилиндр и установите на место свечу. Нажав выключатель двигателя, несколько раз поработайте кикстартером, чтобы масло могло равномерно распределиться по стенкам цилиндра.
3. Снимите приводную цепь, тщательно промойте ее с помощью растворителя и нанесите на нее смазку. Установите на место приводную цепь, либо храните ее в пластиковом пакете, прикрепив его к раме.
4. Смажьте все тросы управления.
5. Установите раму на опоры так, чтобы колеса не соприкасались с полом или грунтом.
6. Закройте выпускную трубу пластиковым пакетом, чтобы в нее не попала влага.
7. Если мотоцикл будет храниться во влажном или содержащем испарения соли воздухе, покройте все оголенные металлические поверхности тонким слоем смазки. Проследите, чтобы смазка не попала на резиновые компоненты и на обивку седла.

СОВЕТ:

Перед постановкой мотоцикла на хранение выполните все требуемые ремонтные работы.

ПЕРИОДИЧНОСТЬ ТЕХНИЧЕСКОГО ОБСЛУЖИВАНИЯ

ПЕРИОДИЧНОСТЬ ТЕХНИЧЕСКОГО ОБСЛУЖИВАНИЯ

ПЕРИОДИЧНОСТЬ РЕГУЛЯРНЫХ ОСМОТРОВ И РЕГУЛИРОВКИ

СОВЕТ:

- Интервалы, приведённые в таблице периодического обслуживания и смазки, должны рассматриваться лишь как общие рекомендации, соответствующие обычным условиям эксплуатации. Но в зависимости от таких факторов как погодные условия, рельеф, географическое расположение, и индивидуальный стиль вождения, требования по периодичности технического обслуживания и смазки могут изменяться. Если у вас есть сомнения в том, что ваши практики соответствуют условиям эксплуатации, обратитесь к официальному дилеру Yamaha.
- Периодические осмотры очень важны для полноценного функционирования мотоцикла. Срок службы различных деталей варьируется в зависимости от условий, в которых мотоцикл эксплуатируется (например, дождь, грязь и т.д.). Поэтому в таких ситуациях необходимо проводить осмотр раньше, чем предусмотрено списком.

Пункт	По Окончании периода обкатки	После каждой гонки (ок. 2,5 часов)	Каждую третью гонку (ок. 7,5 часов)	После каждой пятой гонки (ок. 12,5 часов)	По необходи- мости	Примечания
МОТОРНОЕ МАСЛО Замена	●			●		
КЛАПАНЫ Проверка зазоров клапа- нов Осмотр Замена	●		●	●	●	Двигатель должен быть хо- лодным. Проверьте износ седел и стержней клапанов.
ПРУЖИНЫ КЛАПАНОВ Осмотр Замена				●	●	Проверьте длину в свободном состоянии и перекос.
ТОЛКАТЕЛИ КЛАПАНОВ Осмотр Замена				●	●	Проверьте на наличие цара- пин и износа.
РАСПРЕДВАЛЫ Осмотр Замена				●	●	Осмотрите поверхность рас- пределительного вала. Осмотрите систему сброса давления.
ЗВЕЗДОЧКИ ЦЕПИ МЕХА- НИЗМА ГАЗОРАСПРЕДЕЛЕ- НИЯ Осмотр Замена				●	●	Проверьте износ зубьев и повреждения.
ПОРШЕНЬ Осмотр Очистка Замена				●	● ● ●	Осмотреть на предмет нали- чия трещин. Осмотреть на предмет нали- чия нагара и удалить его.
ПОРШНЕВЫЕ КОЛЬЦА Осмотр Замена				●	● ●	Проверить зазор в замке кольца Заменить поршень, поршне- вой палец, зажим поршневого пальца и поршневое кольцо.
ПОРШНЕВОЙ ПАЛЕЦ Осмотр Замена				●	● ●	Проверить зазор в замке кольца Заменить поршень, поршне- вой палец, зажим поршневого пальца и поршневое кольцо.

ПЕРИОДИЧНОСТЬ ТЕХНИЧЕСКОГО ОБСЛУЖИВАНИЯ

Пункт	По окончании периода обкатки	После каждой гонки (ок. 2,5 часов)	Каждую третью гонку (ок. 7,5 часов)	После каждой пятой гонки (ок. 12,5 часов)	По необходимости	Примечания
ГОЛОВКА ЦИЛИНДРА Осмотр и очистка				●		Осмотреть на предмет наличия нагара и удалить его. Заменить прокладку.
ЦИЛИНДР Осмотр и очистка Замена				●	●	Проверить задиры Проверить износ
СЦЕПЛЕНИЕ Осмотр и регулировка Замена	●	●			●	Осмотреть кожух, фрикционный диск, диск сцепления и выжимную пружину
КОРОБКА ПЕРЕДАЧ Осмотр Замените подшипник					● ●	
ВИЛКА ПЕРЕКЛЮЧЕНИЯ ПЕРЕДАЧ, ВАЛ ПЕРЕКЛЮЧЕНИЯ ПЕРЕДАЧ, СТЕРЖЕНЬ ВИЛКИ ПЕРЕКЛЮЧЕНИЯ ПЕРЕДАЧ Осмотр					●	Проверить износ
ГАЙКА РОТОРА Затяжка	●			●		
ВЫХЛОПНАЯ ТРУБА, ГЛУШИТЕЛЬ, ЗАЩИТА Осмотр и затяжка Очистка Замена	●	●	●	●	●*	* Если звук выхлопа становится громче или при нарушении функционирования
КОЛЕНЧАТЫЙ ВАЛ Осмотр и очистка				●	●	
СВЕЧА ЗАЖИГАНИЯ Осмотр и очистка Замена	●		●		●	
ПРИВОДНАЯ ЦЕПЬ Смазка, проверка прогиба, регулировка Замена	●	●			●	Используйте масло для смазки цепей Прогиб цепи: 50 ~ 60 мм
СИСТЕМА ОХЛАЖДЕНИЯ Проверка уровня охлаждающей жидкости и отсутствия протечек Проверка исправности пробки радиатора Замена охлаждающей жидкости Проверка шлангов	●	●	●		● ●	Раз в два года
РАСПОЛОЖЕННЫЕ СНАРУЖИ ГАЙКИ И БОЛТЫ Затяжка	●	●				См. раздел "ПУСК ДВИГАТЕЛЯ И ОБКАТКА" ГЛАВЫ 1.

ПЕРИОДИЧНОСТЬ ТЕХНИЧЕСКОГО ОБСЛУЖИВАНИЯ

Пункт	По Окончании периода обкатки	После каждой гонки (ок. 2,5 часов)	Каждую третью гонку (ок. 7,5 часов)	После каждой пятой гонки (ок. 12,5 часов)	По необходи- мости	Примечания
ВОЗДУХООЧИСТИТЕЛЬ Очистка и смазка Замена	●	●			●	Используйте масло для поролоновых фильтров или эквивалентное
МАСЛЯНЫЙ ФИЛЬТР Замена	●			●		
ЗАЩИТА ДВИГАТЕЛЯ Замена					●	При поломке
РАМА Очистка и осмотр	●	●				
ТОПЛИВНЫЙ БАК, ТОПЛИВ- НЫЙ НАСОС Очистка и осмотр	●		●			
ТОПЛИВНЫЙ ШЛАНГ Проверка Замена					● ●	Каждые четыре года
ТОРМОЗА Регулировка положения рычага и высоты педали Смазка осей Проверка поверхности тормозных дисков Проверка уровня рабо- чей жидкости тормозов и отсутствия протечек Затяжка болтов тор- мозного диска, болтов тормозной скобы, болтов рабочего цилиндра и со- единительных болтов Замена накладок Замена тормозной жид- кости	● ● ● ● ●	● ● ● ●			● ●	Каждый год
ПЕРЕДНИЕ ВИЛКИ Осмотр и регулировка Замена масла Замена сальника	● ●	●		●	●	Амортизационное масло "S1"
САЛЬНИК И ПЫЛЬНИК ПЕРЕ- ДНЕЙ ВИЛКИ Очистка и смазка	●	●				Литиевая смазка
НАПРАВЛЯЮЩАЯ ЗАЩИТ- НОЙ ПАНЕЛИ Замена					●	
ЗАДНИЙ АМОРТИЗАТОР Осмотр и регулировка Смазка Затяжка	● ●	● ●	●		(После езды под дождем) ●	Смазка на основе дисульфида молибдена
РОЛИКИ И НАПРАВЛЯЮЩАЯ ПРИВОДНОЙ ЦЕПИ Осмотр	●	●				

ПЕРИОДИЧНОСТЬ ТЕХНИЧЕСКОГО ОБСЛУЖИВАНИЯ

Пункт	По Окончании периода обкатки	После каждой гонки (ок. 2,5 часов)	Каждую третью гонку (ок. 7,5 часов)	После каждой пятой гонки (ок. 12,5 часов)	По необходи- мости	Примечания
МАЯТНИКОВЫЙ РЫЧАГ Осмотр, смазка и затяжка	●	●				Смазка на основе дисульфида молибдена
КАЧАЮЩАЯСЯ ТЯГА, СОЕДИНИТЕЛЬНЫЙ РЫЧАГ Осмотр, смазка и затяжка	●	●				Смазка на основе дисульфида молибдена
РУЛЕВАЯ КОЛОНКА Проверка люфта и затяжка. Очистка и смазка Замена подшипника	●	●		●	●	Литиевая смазка
ШИНЫ, КОЛЕСА Проверка давления воздуха, биения колеса, износа протектора шин и затяжки спиц Затяжка болта звездочки Осмотр подшипников Замена подшипников Смазка	●	●	●		●	Литиевая смазка
ДРОССЕЛЬНАЯ ЗАСЛОНКА, ТРОС УПРАВЛЕНИЯ Проверка правильности прокладки и соединений Смазка	●	●				Тросовая смазка Yamaha или моторное масло SAE 10W-40.

ДВИГАТЕЛЬ ПРОВЕРКА УРОВНЯ ОХЛАЖДАЮЩЕЙ ЖИДКОСТИ

⚠ ПРЕДУПРЕЖДЕНИЕ

Запрещается снимать пробку радиатора 1, болт сливного отверстия и шланги системы охлаждения, если двигатель и радиатор нагреты до высокой температуры. Обжигающе горячая жидкость и пар могут выплеснуться под давлением и причинить серьёзные ранения. После остывания двигателя накройте пробку радиатора толстым полотенцем и медленно поверните пробку радиатора против часовой стрелки до упора. Таким образом стравливается остаточное избыточное давление. После прекращения свистящего звука нажмите пробку, поворачивая её против часовой стрелки, и снимите её.

ПРИМЕЧАНИЕ

Применение жесткой или соленой воды может привести к выходу двигателя из строя. При отсутствии мягкой воды применяйте дистиллированную воду.

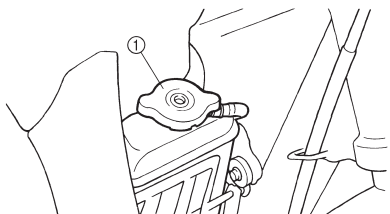

1. Установите мотоцикл вертикально на ровной горизонтальной поверхности.
2. Снять:
 - Пробка радиатора
3. Проверить:
 - Уровень охлаждающей жидкости а

Низкий уровень охлаждающей жидкости → Долейте охлаждающую жидкость.

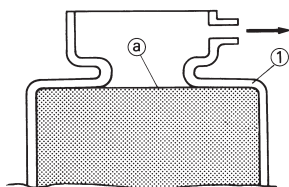

1. Радиатор

ЗАМЕНА ОХЛАЖДАЮЩЕЙ ЖИДКОСТИ

⚠ ПРЕДУПРЕЖДЕНИЕ

Запрещается откручивать пробку радиатора при горячем двигателе.

ПРИМЕЧАНИЕ

Будьте осторожны, чтобы не пролить охлаждающую жидкость на окрашенные поверхности. Пролитую охлаждающую жидкость необходимо смыть водой.

1. Поставьте под двигатель ёмкость.
2. Снять:
 - Болт слива охлаждающей жидкости 1

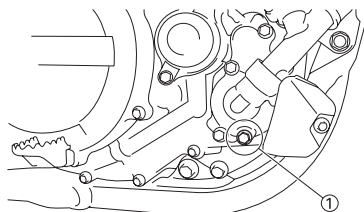

3. Снять:
 - Пробка радиатора
 - Полностью слейте охлаждающую жидкость.
4. Очистите:
 - Система охлаждения

После полного опорожнения системы охлаждения тщательно промойте её чистой водопроводной водой.
5. Установить:
 - Медная шайба **New** (НОВАЯ)
 - Болт слива охлаждающей жидкости

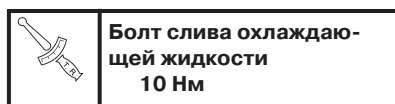

6. Заполнить:
 - Системы охлаждения
 - Двигатель.

До предписанного уровня.

	<p>Рекомендованная охлаждающая жидкость: Этиленгликолевый антифриз высокого качества, содержащий антикоррозийный состав, предназначенный для использования в двигателях, выполненных из алюминия.</p> <p>Пропорция антифриза 1 и вода (мягкая вода) 2: 50%/50%</p> <p>Заправочная емкость системы охлаждения: 1,13 литра</p>
---	---

ПРИМЕЧАНИЕ

- Не используйте для приготовления смеси более одного типа этиленгликолевого антифриза, содержащего ингибиторы кор-

розии и предназначенного для алюминиевых двигателей.

- Не используйте воду, содержащую грязь или масло.

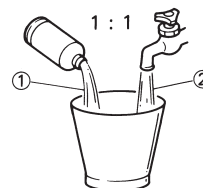

323-020

Правила обращения с охлаждающей жидкостью:

Охлаждающая жидкость является токсичной, поэтому с ней следует обращаться осторожно.

⚠ ПРЕДУПРЕЖДЕНИЕ

- При попадании охлаждающей жидкости в глаза. Тщательно промойте глаза большим количеством воды и обратитесь к врачу.
- При попадании охлаждающей жидкости на одежду. Смойте охлаждающую жидкость водой и затем простирайте мылом.
- При проглатывании охлаждающей жидкости. Необходимо вызвать у пострадавшего рвоту и обратиться за медицинской помощью.

7. Установить:
 - Пробка радиатора

Запустите двигатель и дайте ему несколько минут поработать на холостом ходу.
8. Проверить:
 - Уровень охлаждающей жидкости

Уровень охлаждающей жидкости низкий → Долейте охлаждающую жидкость.

РЕГУЛИРОВКА СЦЕПЛЕНИЯ

1. Проверить:

- Положение рычага сцепления

Положение рычага сцепления, регулировка:

- Ослабьте контргайки 1.
- Поворачивайте регулятор 2 до тех пор, пока рычаг а не займет нужное положение.

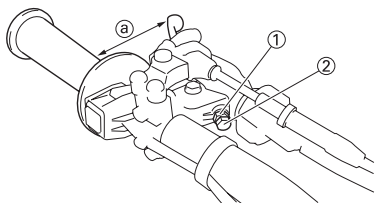

с Затяните контргайки

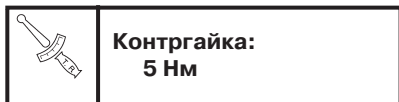

2. Отрегулируйте:

- Свободный ход троса сцепления
См. «РЕГУЛИРОВКА СВОБОДНОГО ХОДА ТРОСА СЦЕПЛЕНИЯ»

РЕГУЛИРОВКА СВОБОДНОГО ХОДА ТРОСА СЦЕПЛЕНИЯ

1. Проверить:

- Свободный ход рычага сцепления (а)
Не соответствует штатному → Отрегулировать.

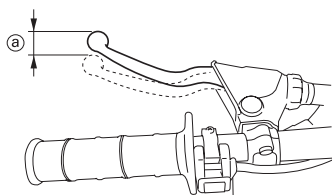

2. Отрегулируйте:

- Свободный ход рычага сцепления

Свободный ход рычага сцепления, регулировка:

- Ослабьте контргайки 1.
- Поворачивайте регулятор 2 до тех пор, пока величина свободного хода а не придет в норму.
- Затяните контргайки.

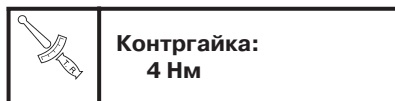

СОВЕТ:

- Перед регулировкой обнажите регулятор, сместив чехол 3 и крышку 4.
- С помощью регулятора 5 производятся тонкие настройки.
- После завершения регулировки проверьте функционирование рычага.

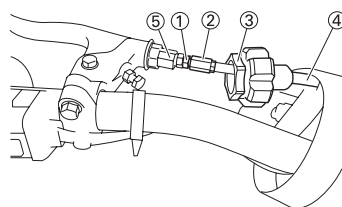

3. Установить:

- Крышка 1
- Чехол 2

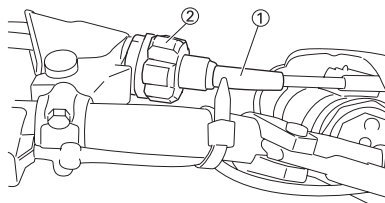

РЕГУЛИРОВКА ТРОСА ПРИВОДА ДРОССЕЛЬНОЙ ЗАСЛОНКИ

1. Проверить:

- Свободный ход рукоятки акселератора а
- Не соответствует штатному → Отрегулировать.



Свободный ход рукоятки акселератора а:
3 - 5 мм

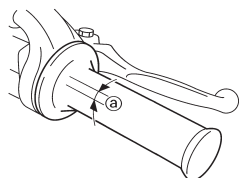

2. Отрегулировать:

- Свободный ход рукоятки акселератора



Свободный ход рукоятки акселератора, регулировка:

- Сместите крышку регулятора.
- Ослабьте контргайку 1.
- Поворачивайте регулятор 2 до тех пор, пока величина свободного хода не придет в норму.
- Затяните контргайку.

СОВЕТ: _____

Перед регулировкой свободного хода троса привода дроссельной заслонки необходимо отрегулировать частоту холостого хода двигателя.

⚠ ПРЕДУПРЕЖДЕНИЕ _____

После окончания регулировки поверните руль вправо-влево, чтобы убедиться в том, что частота холостого хода при этом остается неизменной.

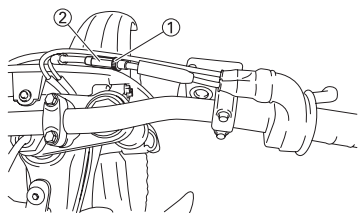

СМАЗКА ТРОСА ПРИВОДА ДРОССЕЛЬНОЙ ЗАСЛОНКИ

1. Снять:

- Крышка (колпачок троса дроссельной заслонки) 1
- Крышка (колпачок рукоятки) 2
- Крышка рукоятки акселератора 3

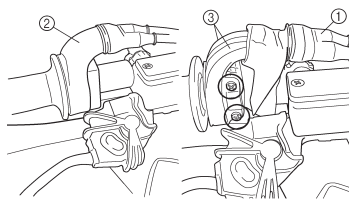

2. Нанести:

- Смазку на основе лития на конец троса привода дроссельной заслонки а.

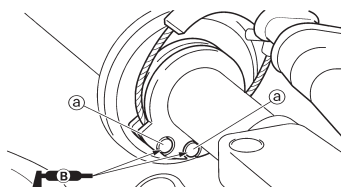

3. Установить:

- Крышка рукоятки акселератора
- Винт (колпачок троса дроссельной заслонки)



Винт (колпачок троса дроссельной заслонки):
4 Нм

- Крышка (колпачок рукоятки)
- Крышка (колпачок троса дроссельной заслонки)

ПРОВЕРКА СЛИВНОГО ШЛАНГА ДРОССЕЛЬНОЙ ЗАСЛОНКИ

СОВЕТ: _____

Слейте воду, оставшуюся в обкладке дросселя, после мытья мотоцикла или поездки под дождем.

- Слейте воду, подняв плоскую нижнюю часть сливного шланга а.

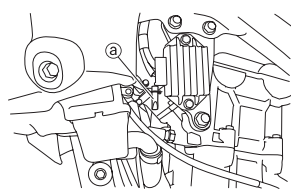

ОЧИСТКА ВОЗДУХООЧИСТИТЕЛЯ

1. Снять:

- Сиденье
- Снять болт топливного бака 1 (передний) и поднять топливный бак.

СОВЕТ: _____

Удерживайте бак на месте посредством троса для поддержки бака 2.

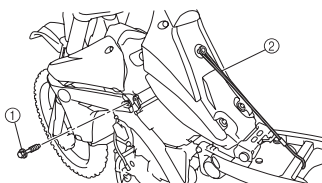

3. Снимите:

- Крепежный болт крышки воздухоочистителя

4. Ослабьте и снимите держатель 1 и поднимите крышку воздухоочистителя.

СОВЕТ: _____

Удерживайте крышку держателем 1.

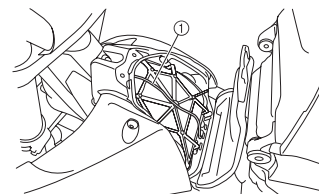

5. Снимите:

- Направляющую воздухоочистителя
- Фильтрующий элемент воздухоочистителя 1

ПРИМЕЧАНИЕ _____

Не снимайте тонкий лист 2, расположенный под фильтрующим элементом, поскольку он предназначен для предотвращения попадания посторонних материалов в дроссель.

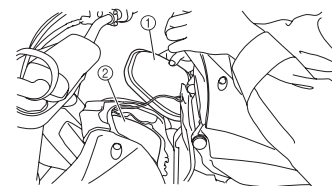

6. Очистите:

- Фильтрующий элемент
- Промойте его очистителем.

СОВЕТ: _____

После очистки удалите излишки очистителя, выжав фильтрующий элемент.

ПРИМЕЧАНИЕ _____

- Не переключивайте фильтрующий элемент при выжимании.
- Наличие в фильтрующем элементе чрезмерного количества растворителя может привести к затрудненному пуску.

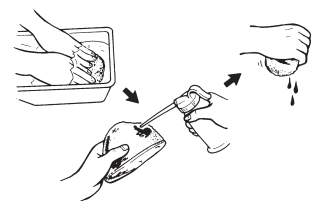

7. Осмотр:

- Фильтрующий элемент воздухоочистителя
- Повреждения → Заменить.

8. Нанести:

- Масло для поролоновых фильтров или эквивалентное.



СОВЕТ:

Удалите излишки масла выжиманием. Фильтрующий элемент должен быть влажным, но масло с него не должно капать.

9. Установить:

- Фильтрующий элемент 1
- Направляющую 2
- Держатель

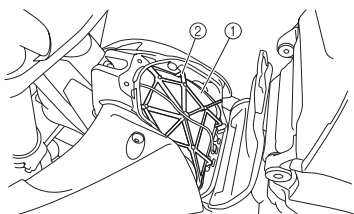

10. Установить:

- Крепежный болт крышки фильтра

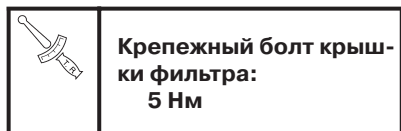

11. Установить:

- Болт топливного бака (передний)

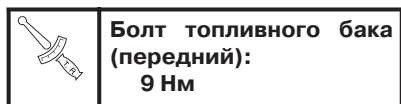

ПРОВЕРКА СОЕДИНЕНИЙ ДРОССЕЛЯ

12. Снимите:

- Сидение
- Воздухозаборник (левый/правый)
- Топливный бак
- Воздухоочиститель

13. Проверьте

- Соединение дросселя 1
Трещины/повреждения → заменить.

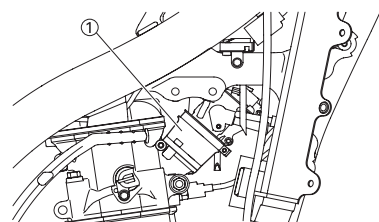

14. Установите:

- Воздухоочиститель
- Топливный бак

- Воздухозаборник (левый/правый)
- Сидение

ПРОВЕРКА ТОПЛИВОПРОВОДА

1. Снимите:

- Сидение
- Топливный бак
- Воздухозаборник (левый/правый)
- Корпус воздухоочистителя
- Крышку

2. Проверьте:

- Топливный шланг 1
Трещины/повреждения → заменить.
- Неплотное соединение → подсоединить заново.

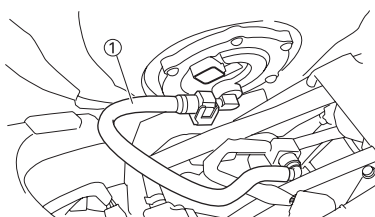

3. Установите:

- Крышку
- Корпус воздухоочистителя
- Воздухозаборник (левый/правый)
- Топливный бак
- Сидение

ПРОВЕРКА УРОВНЯ МОТОРНОГО МАСЛА

1. Установите мотоцикл вертикально на ровной горизонтальной поверхности

СОВЕТ:

- При проверке уровня моторного масла убедитесь, что мотоцикл находится строго в вертикальном положении.
- Установите мотоцикл на подходящую подставку.

2. Запустите двигатель, прогрейте в течение 2-3 минут на холостом ходу, а потом остановите двигатель и подождите около 1 минуты.

3. Проверьте:

- Уровень масла
Убедитесь, что уровень масла находится между линией максимального уровня а и линией минимального уровня b в окошке контроля.
Уровень выше максимального «а» → убедитесь, что масло не вытекает, если вынуть болт 1 проверки количества масла.
Если моторное масло вытекает, слейте его полностью.
Уровень ниже минимального «b» → долейте достаточное количество

масла и запустите двигатель на холостом ходу, а потом снова проверьте уровень масла.

СОВЕТ:

- Проверяйте уровень масла в течение 5 минут после выключения двигателя. После пяти минут запустите двигатель снова и еще раз проверьте количество масла.
- Обязательно верните на место болт проверки количества масла. В противном случае, уровень масла в двигателе упадет, и масло вытечет.

ПРИМЕЧАНИЕ

- Моторное масло используется и для смазки сцепления, поэтому использование неправильного масла может привести к проскальзыванию диска сцепления. Не добавляйте никаких химических присадок и не используйте моторные масла класса CD или выше. Кроме того, не пользуйтесь маслом класса «ENERGY CONSERVING II».
- Не допускайте попадания посторонних материалов в картер двигателя.

	Рекомендуемая марка масла: YAMALUBE
	Рекомендуемый тип масла
	SAE10W-30, SAE 10W-40, SAE10W-50, SAE 15W-40, SAE 20W-40 или SAE 20W-50
	Рекомендуемый класс масла
	API service тип SG или выше, стандарт JASO –MA

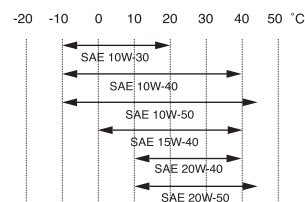

ЗАМЕНА МОТОРНОГО МАСЛА

1. Запустите двигатель и дайте ему прогреться несколько минут.
2. Остановите двигатель и поставьте под него ёмкость для слива масла.
3. Снять:
 - Крышка маслосливного отверстия 1
 - Сливной болт (с прокладкой) 2
 - Сливной болт (с прокладкой) 3
 Слейте моторное масло.

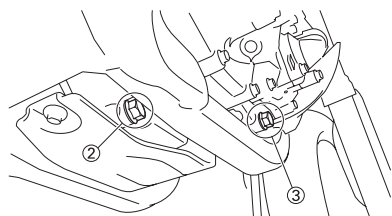
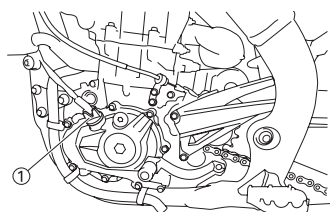

4. Если необходимо заменить масляный фильтр, снимите и установите заново следующие детали.

Замена:

- a. Снимите крышку масляного фильтра 1 и фильтрующий элемент 2.
- b. Проверьте уплотняющие кольца 3. Если они повреждены, замените их новыми.
- c. Установите фильтрующий элемент и крышку масляного фильтра.

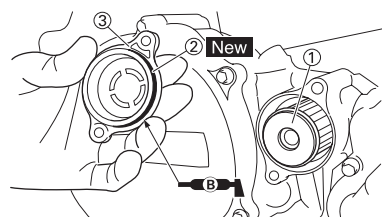
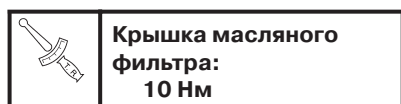

5. Установите:
 - Прокладки **New** (Новые)
 - Сливной болт (поддон)

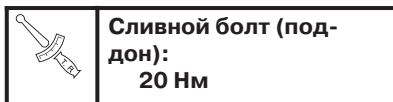

- Сливной болт (масляный бак)

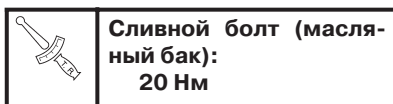

6. Залейте:
 - Моторное масло:

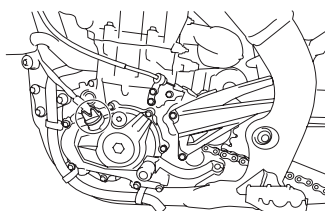
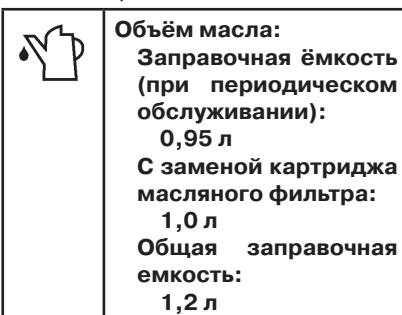

7. Установить:
 - Крышка маслосливного отверстия
8. Проверить:
 - Двигатель (на предмет протечек масла)
 - Уровень масла

ПРОВЕРКА ДАВЛЕНИЯ МАСЛА

1. Проверить:
 - Давление в системе смазки двигателя

Порядок проверки:

- a. Слегка ослабьте болт проверки давления масла 1.
- b. Запустите двигатель и оставьте его работать на холостом ходу до тех пор пока из-под болта не начнет просачиваться масло. Если в течение минуты масло не начнет вытекать, остановите двигатель во избежание его заклинивания.
- c. Проверьте масляные шланги и масляный насос на наличие повреждений или протечек.
- d. После устранения неполадок запустите двигатель и проверьте давление масла.

- e. Затяните болт отверстия проверки давления масла.

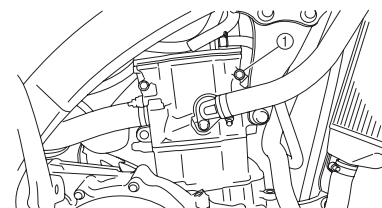
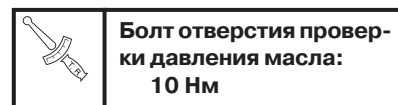

с Затяните контргайку.

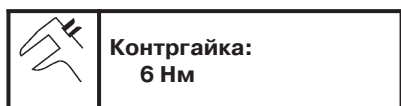

⚠ ПРЕДУПРЕЖДЕНИЕ

Затяните контргайку надлежащим образом, в противном случае эффективность тормозной системы может снизиться.

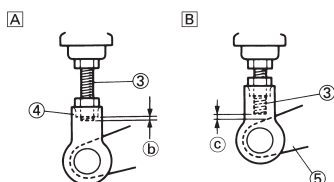
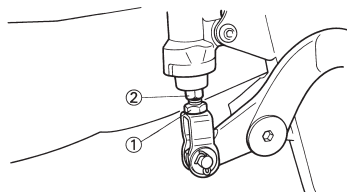

ОСМОТР И ЗАМЕНА ПЕРЕДНИХ ТОРМОЗНЫХ НАКЛАДОК

1. Осмотр:

- Толщина тормозной накладки а Не соответствует штатной → Заменить весь комплект

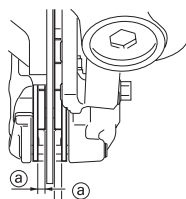
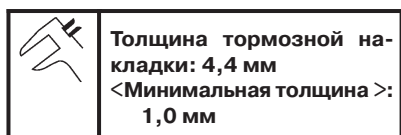

2. Заменить:

- Тормозную накладку

Порядок замены тормозной накладки:

а Снимите пробку штифта накладки 1

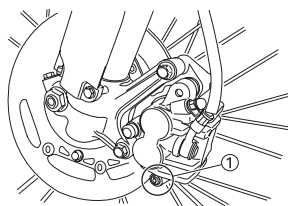

б Ослабьте штифт накладки 3.

с Извлеките тормозную скобу 3 из передней вилки.

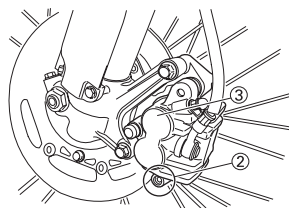

д Снимите штифт накладки и тормозные накладки 4.

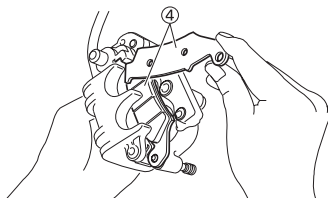

е Подсоедините прозрачный шланг 5 к винту стравливания давления 6 и установите с его другого конца подходящую емкость.

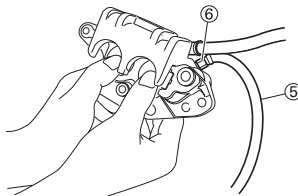

ф Открутите винт отверстия для стравливания воздуха и позвольте поршню тормозной скобы дойти до упора.

⚠ ПРЕДУПРЕЖДЕНИЕ

Запрещается повторно использовать слитую тормозную жидкость.

г Надежно затяните винт стравливания давления.

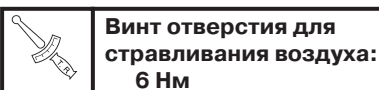

h Установите на место штифт накладки и тормозные накладки 7.

СОВЕТ:

- Установите тормозные накладки так, чтобы выступ а попадал в углубление б тормозной скобы.
- Временно затяните штифт накладки.

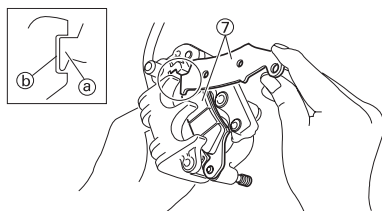

и Установите на место тормозную скобу 8 и затяните болты накладки 9.

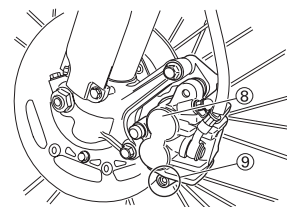
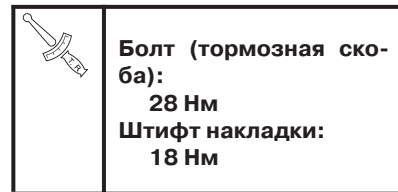

j Установите на место пробку штифта накладки 10.

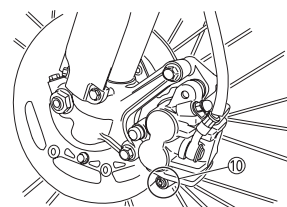
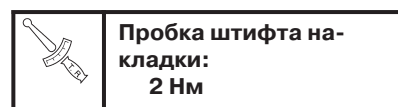

3. Осмотр:

- Уровень тормозной жидкости См. раздел «ПРОВЕРКА УРОВНЯ ТОРМОЗНОЙ ЖИДКОСТИ».

4. Проверить:

- Функционирование рычага тормоза Ощущение мягкости или ватности → Прокачать тормозную систему. См. раздел «ПРОКАЧКА ТОРМОЗОВ».

ОСМОТР И ЗАМЕНА ЗАДНИХ ТОРМОЗНЫХ НАКЛАДОК

1. Осмотр:

- Толщина тормозной накладки а Не соответствует штатной → Заменить весь комплект.

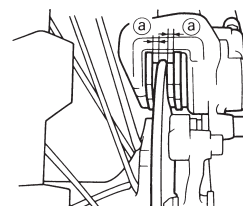
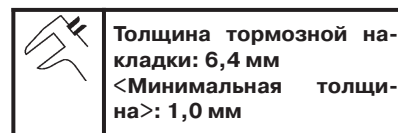

2. Заменить:

- Тормозную накладку

Порядок замены тормозной накладки:

a Снимите защиту 1 и пробку штифта накладки 2.

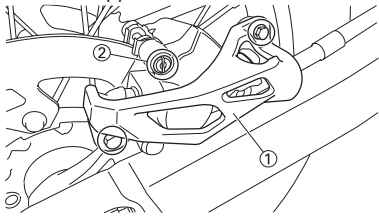

b Ослабьте штифт накладки 3.

c Снимите заднее колесо 4 и тормозную скобу 5.

См. раздел «ПЕРЕДНЕЕ КОЛЕСО И ЗАДНЕЕ КОЛЕСО» ГЛАВЫ 5.

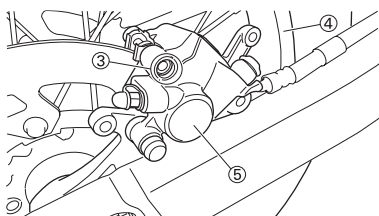

d Снимите штифт накладки 6 и тормозные накладки 7.

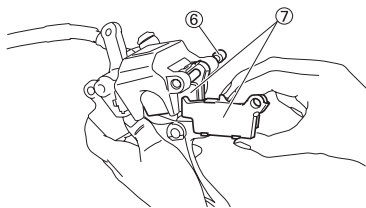

e Подсоедините прозрачный шланг 8 к винту стравливания давления 9 и установите с другого его конца подходящую емкость.

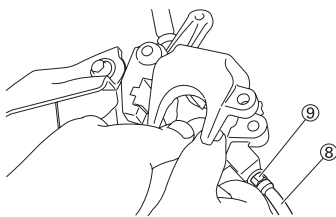

f Открутите винт отверстия для стравливания воздуха и позвольте поршню тормозной скобы дойти до упора.

⚠ ПРЕДУПРЕЖДЕНИЕ

Запрещается повторно использовать слитую тормозную жидкость.

g Надежно затяните винт стравливания давления.

	Винт отверстия для стравливания воздуха: 6 Нм
---	---

h Установите на место штифт накладки 11 и тормозные накладки 10.

СОВЕТ:

- Установите тормозные накладки так, чтобы выступ а попадал в углубление b тормозной скобы.
- Временно затяните штифт накладки.

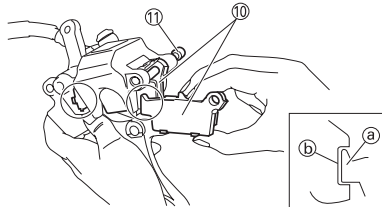

i Установите на место тормозную скобу 12 и заднее колесо 13. См. раздел «ПЕРЕДНЕЕ КОЛЕСО И ЗАДНЕЕ КОЛЕСО» ГЛАВЫ 5.

j Затяните штифт накладки 14.

	Штифт накладки: 18 Нм
---	---------------------------------

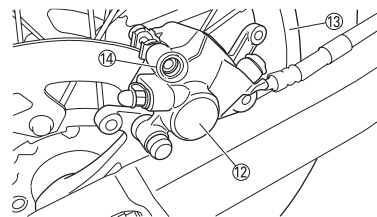

к Установите защиту 16 и пробку штифта накладки 15.

	Пробка штифта накладки: 2 Нм Болт (протектор): 7 Нм
---	--

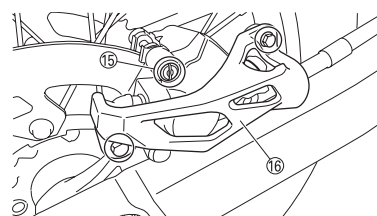

3. Осмотр:

- *Уровень тормозной жидкости См. раздел «ПРОВЕРКА УРОВНЯ ТОРМОЗНОЙ ЖИДКОСТИ».

4. Проверить:

- Функционирование педали тормоза

Ощущение мягкости или ватности → Прокатать тормозную систему.

См. раздел «ПРОКАЧКА ТОРМОЗОВ».

ПРОВЕРКА ИЗОЛЯЦИИ ЗАДНИХ ТОРМОЗНЫХ НАКЛАДОК

1. Снять:

- Тормозную накладку См. раздел «ПРОВЕРКА СОСТОЯНИЯ И ЗАМЕНА ЗАДНИХ ТОРМОЗНЫХ НАКЛАДОК».

2. Осмотр:

- Изоляция задних тормозных накладок 1 Повреждена → Заменить.

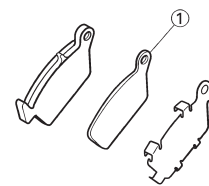

ПРОВЕРКА УРОВНЯ ТОРМОЗНОЙ ЖИДКОСТИ

1. Установите верхнюю часть рабочего цилиндра тормозной системы (тормозной бачок) в горизонтальное положение.

2. Осмотр:

- Уровень тормозной жидкости Уровень жидкости низкий → Долить тормозную жидкость.

	Рекомендованная тормозная жидкость: DOT 4
---	---

⚠ ПРЕДУПРЕЖДЕНИЕ

- Используйте тормозную жидкость только рекомендованного типа, в противном случае возможно ухудшение эффективности тормозной системы.
- При перезаправке используйте тормозную жидкость того же типа, смешивание жидкостей разных типов может привести к ухудшению эффективности тормозной системы.
- Во время заливки не допускайте попадания в рабочий цилиндр воды или каких-либо примесей
- Всегда немедленно вытирайте пролившуюся жидкость во избежание повреждения окрашенных поверхностей и пластиковых деталей.

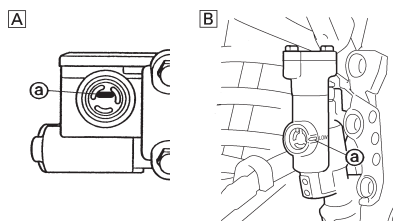

а Низкий уровень
 А Передний
 В Задний

ОСМОТР ЗВЕЗДОЧКИ

- Осмотр:
 - Зубья звездочки а
 Чрезмерный износ → Заменить.

СОВЕТ:

Заменить ведущую звездочку, звездочку заднего колеса и приводную цепь в комплекте.

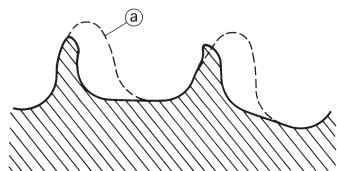

ОСМОТР ПРИВОДНОЙ ЦЕПИ

- Измерить:
 - Длина приводной цепи (15 звеньев) а
 Не соответствует штатной → Заменить.

	Длина цепи (15 звеньев):
	<Минимальная длина>: 242,9 мм

СОВЕТ:

- При измерении приводной цепи для увеличения натяжения необходимо нажать на приводную цепь сверху.
- Длина измеряется между роликами 1 и 16 приводной цепи как показано на рисунке.
- Измерения производятся в двух-трех местах.

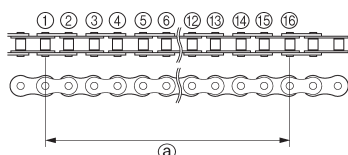

- Снять:
 - Чека соединительного звена
 - Соединение 1
 - Приводная цепь 2

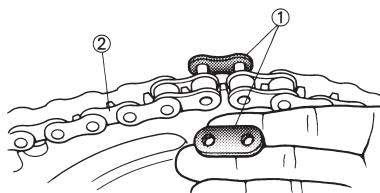

- Очистите:
 - Приводная цепь
 Поместите цепь в керосин и удалите грязь. Затем извлеките приводную цепь из керосина и просушите ее.

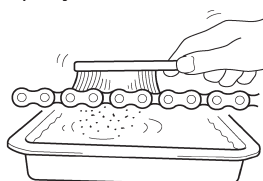

12510301

- Проверить:
 - Гибкость приводной цепи а
 Проведите очистку и смазку цепи, после чего поднимите ее как показано на рисунке. Эластичность цепи нарушена → Заменить цепь.

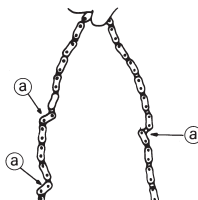

- Установить:
 - Приводная цепь 1
 - Соединение 2
 - Чека соединительного звена 3 **New** (НОВАЯ)

⚠ ПРЕДУПРЕЖДЕНИЕ

При установке ориентируйте чеку соединительного звена как показано на рисунке.

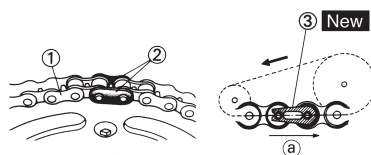

- а Направление вращения
- Смазать:
 - Приводная цепь

	Смазка для приводных цепей: Моторное масло SAE 10W-40 либо подходящая смазка для приводных цепей
--	---

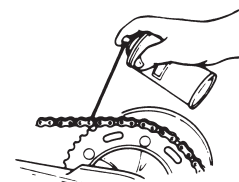

РЕГУЛИРОВКА НАТЯЖЕНИЯ ПРИВОДНОЙ ЦЕПИ

- Вывесьте заднее колесо, расположив под двигателем подходящую подставку.
- Проверить:
 - Прогиб приводной цепи а
 Над болтом крепления защиты цепи.
 Не соответствует штатной → Отрегулировать.

	Прогиб приводной цепи: 50-60 мм
--	--

СОВЕТ:

Перед проверкой/регулировкой натяжения приводной цепи необходимо повернуть заднее колесо несколько раз, каждый раз проверяя натяжение, чтобы определить наиболее сильное натяжение. Проверка/регулировка натяжения приводной цепи производятся именно в этом положении.

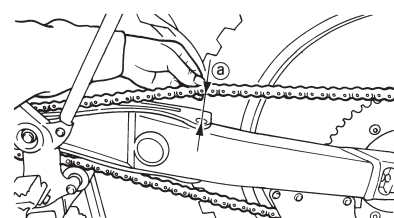

- Отрегулируйте:
 - Прогиб приводной цепи



Порядок регулировки прогиба приводной цепи:

- Ослабьте осевую гайку 1 и контргайки 2.
- Поворачивая регуляторы 3, отрегулируйте прогиб цепи.

Для затяжки → Повернуть регулятор 3 против часовой стрелки.

Для ослабления → Повернуть регулятор 3 по часовой стрелке и переместить колесо вперед.

с Для соблюдения правильности положения задней оси поворачивайте каждый регулятор на одинаковую величину. (На регуляторе цепи с каждой стороны предусмотрены метки а). **ПРИМЕЧАНИЕ: Недостаточное натяжение цепи приведет к повышению нагрузки на двигатель и иные основные компоненты, поэтому следите за тем, чтобы прогиб цепи находился в штатных пределах.**

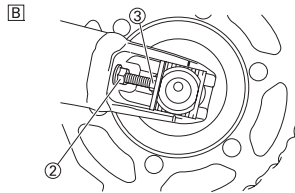
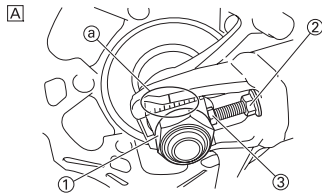

А Правый
В Левый

СОВЕТ:

Поворачивайте регулятор таким образом, чтобы цепь оказалась на одной линии с задней звездочкой, если смотреть сзади.

d Нажимая на приводную цепь, затяните осевую гайку.

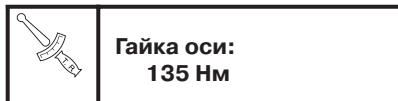

e Затяните контргайки.

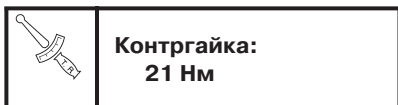

ОСМОТР ПЕРЕДНЕЙ ВИЛКИ

1. Осмотр:

- Плавность работы передней вилки
Поработайте передним тормозом и покачайте вверх-вниз переднюю вилку.
Неплавная работа/протечки масла → Отремонтировать или заменить.

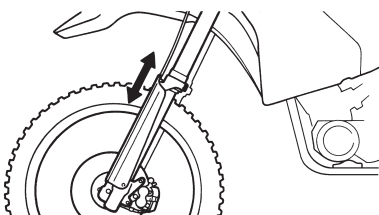

ОСМОТР НАПРАВЛЯЮЩЕЙ ПРОТЕКТОРА ПЕРЕДНЕЙ ВИЛКИ

1. Осмотрите:

- Направляющая протектора 1
Не соответствует штатной → Заменить.

СОВЕТ:

Направляющая протектора выходит из строя, когда она снашивается до высоты а внешней окружности трубы.

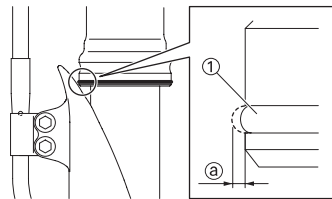

ОЧИСТКА САЛЬНИКА И ПЫЛЬНИКА ПЕРЕДНЕЙ ВИЛКИ

1. Снять:

- Защита
- Пыльник 1

СОВЕТ:

Используйте отвертку с тонким жалом, стараясь не повредить внутреннюю трубу вилки и пыльник.

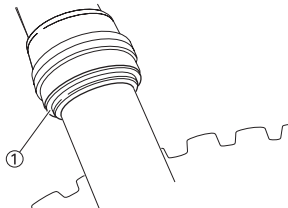

2. Очистите:

- Пыльник а
- Сальник b

СОВЕТ:

- Очищайте пыльник и сальник после каждого заезда.
- Нанесите на внутреннюю трубу смазку на литиевой основе.

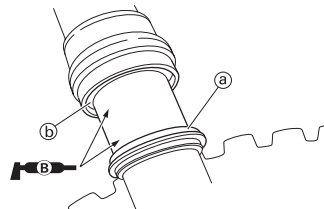

СТРАВЛИВАНИЕ ВНУТРЕННЕГО ДАВЛЕНИЯ ПЕРЕДНЕЙ ВИЛКИ

СОВЕТ:

Внутреннее давление передней вилки необходимо уменьшить, если во время движения первичный ход втулки слишком жесткий.

- Вывесьте переднее колесо, расположив под двигателем подходящую подставку.
- Открутите винт стравливания давления 1 и стравите внутреннее давление передней вилки.
- Установить:
 - Винт стравливания давления

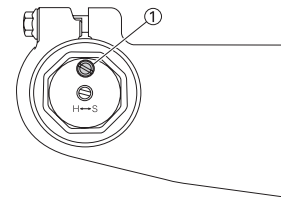
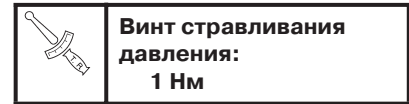

РЕГУЛИРОВКА ДЕМПИРУЮЩЕГО УСИЛИЯ ОТБОЯ ПЕРЕДНЕЙ ВИЛКИ

1. Отрегулируйте:

- Демпфирующее усилие отбоя
Вращением регулятора 1.

Жестче а → Увеличить демпфирующее усилие отбоя. (Вкручиванием регулятора 1).
Мягче b → Уменьшить демпфирующее усилие отбоя. (Выкручиванием регулятора 1).

	Диапазон регулировки	
Максимально допустимая для эксплуатации	Минимально допустимая для эксплуатации	
В полностью вкрученном положении	Выкрутить на 20 щелчков (из максимально жесткого положения)	

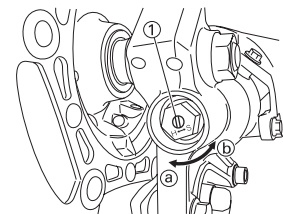

- НОМИНАЛЬНОЕ ПОЛОЖЕНИЕ РЕГУЛИРОВКИ:**
Это положение, находящееся в определенном количестве щелчков от максимально жесткого положения

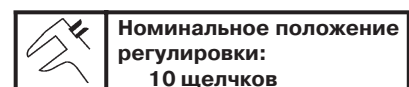

ПРИМЕЧАНИЕ

Не пытайтесь закручивать механизм регулировки за пределы максимальных или минимальных установок. Регулятор может выйти из строя.

ПРЕДУПРЕЖДЕНИЕ

Оба пера вилки должны быть отрегулированы до одинаковой величины. Неправильная регулировка может привести к низкой управляемости и низкой устойчивости.

РЕГУЛИРОВКА ДЕМПФИРУЮЩЕГО УСИЛИЯ СЖАТИЯ ПЕРЕДНЕЙ ВИЛКИ

- Отрегулируйте:
 - Демпфирующее усилие сжатия вращением регулятора 1.

Жестче a → Увеличить демпфирующее усилие сжатия. (Вкручиванием регулятора 1).
Мягче b → Уменьшить демпфирующее усилие сжатия. (Выкручиванием регулятора 1).

Диапазон регулировки	
Максимально допустимая для эксплуатации	Минимально допустимая для эксплуатации
В полностью вкрученном положении	Выкрутить на 20 щелчков (из максимально жесткого положения)

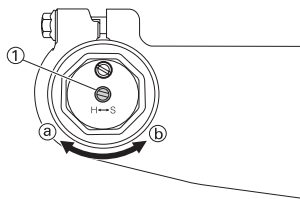

- НОМИНАЛЬНОЕ ПОЛОЖЕНИЕ РЕГУЛИРОВКИ:**
Это положение, находящееся в определенном количестве щелчков от максимально жесткого положения.

	Номинальное положение регулировки: 13 щелчков *12 щелчков
--	--

*Для всех стран, кроме США и Канады

ПРИМЕЧАНИЕ

Не пытайтесь закручивать механизм регулировки за пределы максимальных или минимальных установок. Регулятор может выйти из строя.

ПРЕДУПРЕЖДЕНИЕ

Оба пера вилки должны быть отрегулированы до одинаковой величины. Неправильная регулировка может привести к низкой управляемости и низкой устойчивости.

ОСМОТР ЗАДНЕГО АМОРТИЗАТОРА

- Осмотр:
 - Плавность работы маятникового рычага
 - Посторонний шум/неплавная работа → Смазать или отремонтировать оси вращения.
 - Повреждение/протечка масла → Заменить.

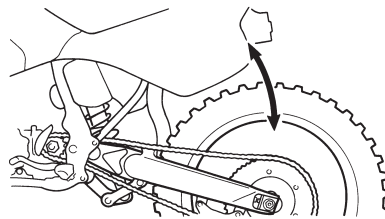

РЕГУЛИРОВКА ПРЕДВАРИТЕЛЬНОГО СЖАТИЯ ПРУЖИНЫ ЗАДНЕГО АМОРТИЗАТОРА

- Вывесьте заднее колесо, расположив под двигателем подходящую подставку.
- Измерить:
 - Рабочая длина пружины

Стандартная рабочая длина пружины	
ИДЕНТИФИКАЦИОННАЯ ОТМЕТКА / КОЛ-ВО	Длина
Белый/1	252 мм *253 мм

*Для всех стран, кроме США и Канады



СОВЕТ:

- Идентификационная отметка a нанесена на конец пружины.
- Характеристики пружины варьируются в зависимости от разницы партии продукции.

- Отрегулируйте:
 - Предварительное сжатие пружины



Порядок регулировки:

- Ослабьте контргайку 1.
- Ослабьте регулятор 2, пока между пружиной и регулятором не появится зазор.
- Измерьте длину пружины в свободном состоянии a.
- Поверните регулятор 2.

Жестче → Увеличить предварительное сжатие пружины. (Вкручиванием регулятора 2).
Мягче → Уменьшить предварительное сжатие пружины. (Выкручиванием регулятора 2).

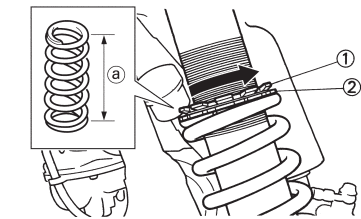

Диапазон регулировки	
Максимально допустимая для эксплуатации	Минимально допустимая для эксплуатации
Положение, в котором пружина вкручена на 18 мм по сравнению с длиной в свободном состоянии.	Положение, в котором пружина вкручена на 1,5 мм по сравнению с длиной в свободном состоянии.

СОВЕТ:

- Перед регулировкой необходимо удалить грязь и отложения с контргайки и регулятора.
- Длина пружины (в рабочем состоянии) при поворачивании регулятора на один оборот изменяется на 1,5 мм.

ПРИМЕЧАНИЕ

Не пытайтесь закручивать механизм регулировки за пределы максимальных или минимальных установок.

- Затяните контргайку.

	Контргайка: 30 Нм
--	-----------------------------



РЕГУЛИРОВКА ДЕМПИРУЮЩЕГО УСИЛИЯ ОТБОЯ ЗАДНЕГО АМОРТИЗАТОРА

1. Отрегулируйте:

- Демпфирующее усилие отбоя
Вращением регулятора 1.

Жестче а → Увеличить демпфирующее усилие отбоя. (Вкручиванием регулятора 1).

Мягче b → Уменьшить демпфирующее усилие отбоя. (Выкручиванием регулятора 1).

 Диапазон регулировки	
Максимально допустимая для эксплуатации	Минимально допустимая для эксплуатации
В полностью вкрученном положении	Выкрутить на 30 щелчков (из максимально жесткого положения)

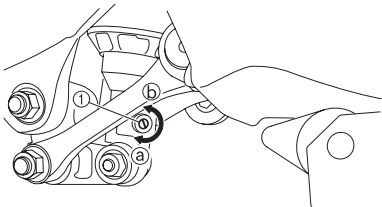

- **НОМИНАЛЬНОЕ ПОЛОЖЕНИЕ РЕГУЛИРОВКИ:**

Это положение, находящееся в определенном количестве щелчков от максимально жесткого положения. (В котором установочная метка а на регуляторе совмещается с установочной меткой b на кронштейне).

	Номинальное положение регулировки: около 14 щелчков * около 16 щелчков
---	---

*Для всех стран, кроме США и Канады

ПРИМЕЧАНИЕ

Не пытайтесь закручивать механизм регулировки за пределы максимальных или минимальных установок. Регулятор может выйти из строя.

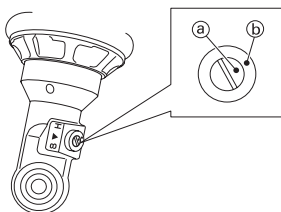

РЕГУЛИРОВКА МИНИМАЛЬНОГО ДЕМПИРУЮЩЕГО УСИЛИЯ СЖАТИЯ ЗАДНЕГО АМОРТИЗАТОРА

1. Отрегулируйте:

- Минимальное демпфирующее усилие сжатия
Вращением регулятора 1.

Жестче а → Увеличить минимальное демпфирующее усилие сжатия. (Вкручиванием регулятора 1).

Мягче b → Уменьшить минимальное демпфирующее усилие сжатия. (Выкручиванием регулятора 1).

 Диапазон регулировки	
Максимально допустимая для эксплуатации	Минимально допустимая для эксплуатации
В полностью вкрученном положении	Выкрутить на 20 щелчков (из максимально жесткого положения)

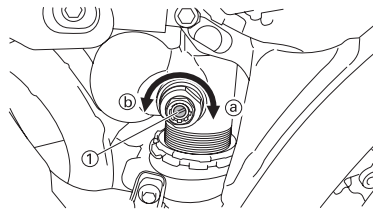

- **НОМИНАЛЬНОЕ ПОЛОЖЕНИЕ РЕГУЛИРОВКИ:**

Это положение, находящееся в определенном количестве щелчков от максимально жесткого положения. (В котором установочная метка а на регуляторе совмещается с установочной меткой b на регуляторе максимального демпфирующего усилия сжатия).

	Номинальное положение регулировки: около 8 щелчков * около 12 щелчков
---	--

*Для всех стран, кроме США и Канады

ПРИМЕЧАНИЕ

Не пытайтесь закручивать механизм регулировки за пределы максимальных или минимальных установок. Регулятор может выйти из строя.

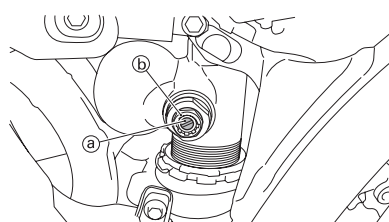

РЕГУЛИРОВКА МАКСИМАЛЬНОГО ДЕМПИРУЮЩЕГО УСИЛИЯ СЖАТИЯ ЗАДНЕГО АМОРТИЗАТОРА

1. Отрегулируйте:

- Максимальное демпфирующее усилие сжатия
Вращением регулятора 1.

Жестче а → Увеличить максимальное демпфирующее усилие сжатия. (Вкручиванием регулятора 1).

Мягче b → Уменьшить максимальное демпфирующее усилие сжатия. (Выкручиванием регулятора 1).

 Диапазон регулировки	
Максимально допустимая для эксплуатации	Минимально допустимая для эксплуатации
В полностью вкрученном положении	Выкрутить на 2 поворота (из максимально жесткого положения)

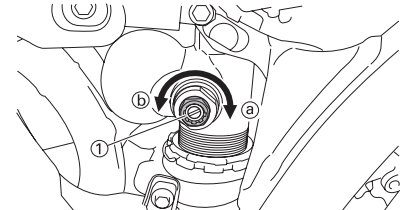

- **НОМИНАЛЬНОЕ ПОЛОЖЕНИЕ РЕГУЛИРОВКИ:**

Это положение, находящееся в определенном количестве поворотов от максимально жесткого положения. (В котором установочная метка а на регуляторе совмещается с установочной меткой b на корпусе регулятора).

	Номинальное положение регулировки: около 1 1/4 поворота * около 1 1/2 поворота
---	---

*Для всех стран, кроме США и Канады

ПРИМЕЧАНИЕ

Не пытайтесь закручивать механизм регулировки за пределы максимальных или минимальных установок. Регулятор может выйти из строя.

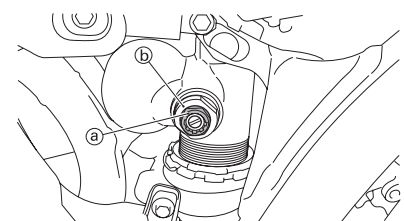

ПРОВЕРКА ДАВЛЕНИЯ ВОЗДУХА В ШИНАХ

1. Измерить:

- Давление воздуха в шинах
Не соответствует штатному →
Отрегулировать

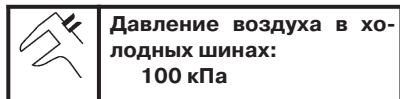

СОВЕТ:

- Проверку производите на холодных шинах.
- Ослабление стопоров боковин покрышек может привести к соскальзыванию шины с обода при низком давлении воздуха.
- Наклон колпачка вентиля указывает на соскальзывание шины со своего штатного положения на обode.
- Если колпачок вентиля наклонен, следует считать, что шина соскальзывает со своего штатного положения на обode. Скорректируйте положение шины.

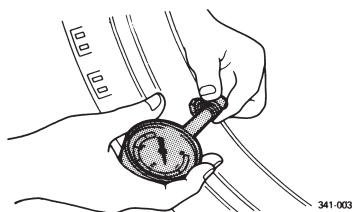

ОСМОТР И ЗАТЯЖКА СПИЦ КОЛЕС

1. Осмотр:

- Спицы
Изгиб/Повреждения → Замена.
Ослабшие спицы → Затянуть.
Затяните спицы отверткой.

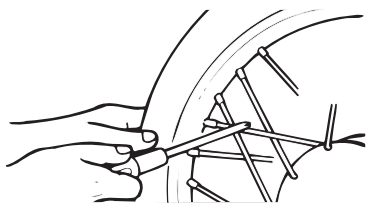

СОВЕТ:

Затянутые спицы издадут чистый, звенящий звук; ослабшие спицы звенят глухо.

2. Затянуть.

- Спицы (ниппельным ключом 1)

СОВЕТ:

Обязательно производите затяжку спиц до и после периода обкатки.

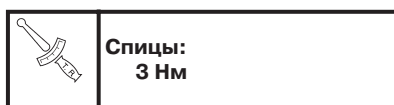
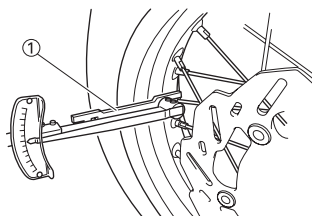

ОСМОТР КОЛЕС

1. Осмотр:

- Биение колес
Поднимите и проверните колесо.
Нештатный вылет → Замените

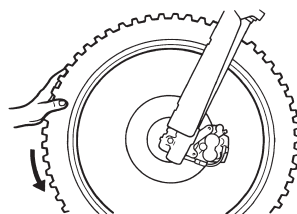

2. Осмотр:

- Люфт подшипника
Имеется люфт → Заменить

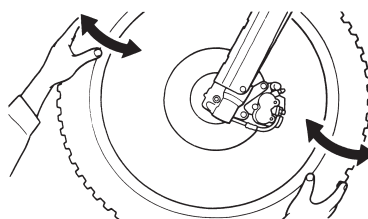

Смазка

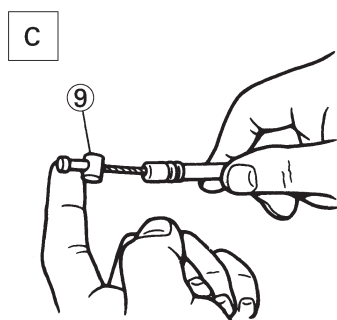
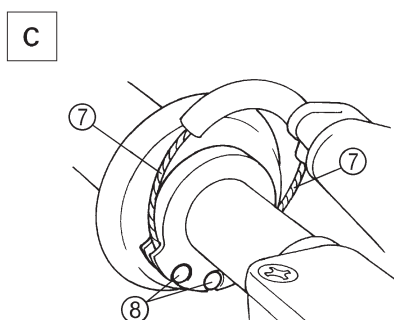
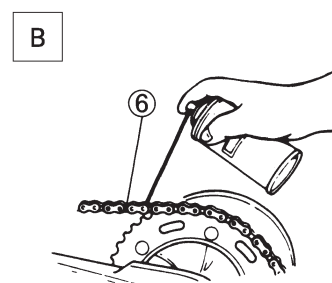
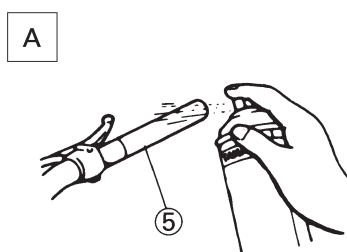
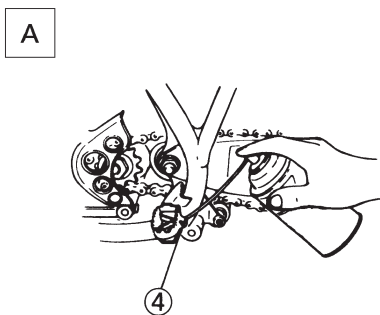
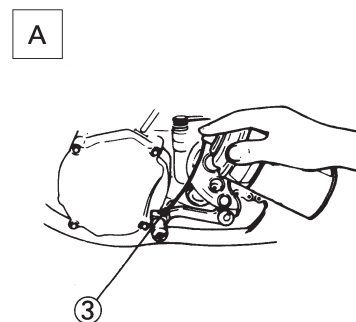
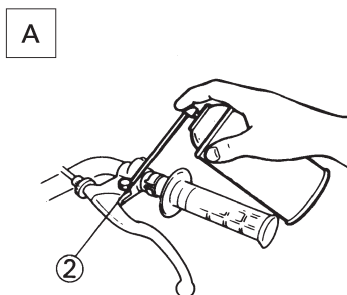
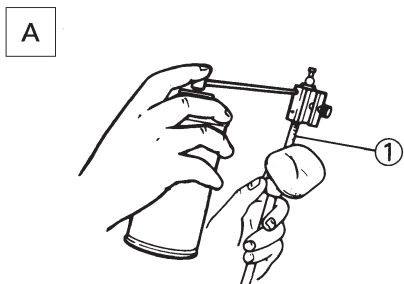

Для обеспечения правильной работы всех компонентов необходимо производить их смазку во время настройки мотоцикла, после обкатки и после каждой гонки.

- 1 Все рабочие тросы
- 2 Ось рычага сцепления
- 3 Ось педали переключения передач
- 4 Ось подножки
- 5 Место крепления рукоятки акселератора к рулю
- 6 Приводная цепь
- 7 Изгибающаяся часть трубчатой части направляющей троса
- 8 Торец троса дроссельной заслонки
- 9 Торец троса сцепления

A Для смазки указанных мест используйте смазку для тросов Yamaha или эквивалентную ей.

B Используйте моторное масло SAE 10W-40 либо подходящую смазку для приводных цепей.

C Смазывайте эти места высококачественной консистентной смазкой на основе лития.

⚠ ПРЕДУПРЕЖДЕНИЕ

Удаляйте излишки смазки и избегайте попадания смазки на тормозные диски.

СИДЕНИЕ И БОКОВЫЕ КРЫЛЬЯ

ДВИГАТЕЛЬ

СОВЕТ:

Этот раздел предназначен для тех, кто обладает базовыми знаниями и навыками по обслуживанию мотоциклов Yamaha (например, дилеров Yamaha, инженеров технического обслуживания и т. д.). Лица, не обладающие необходимыми знаниями и навыками, не должны самостоятельно производить регулировку, осмотр, демонтаж или сборку, пользуясь только этим руководством. В противном случае могут возникнуть проблемы, требующие технического обслуживания, и механические повреждения.

СИДЕНИЕ И БОКОВЫЕ КРЫЛЬЯ СНЯТИЕ СИДЕНИЯ И БОКОВЫХ КРЫЛЬЕВ

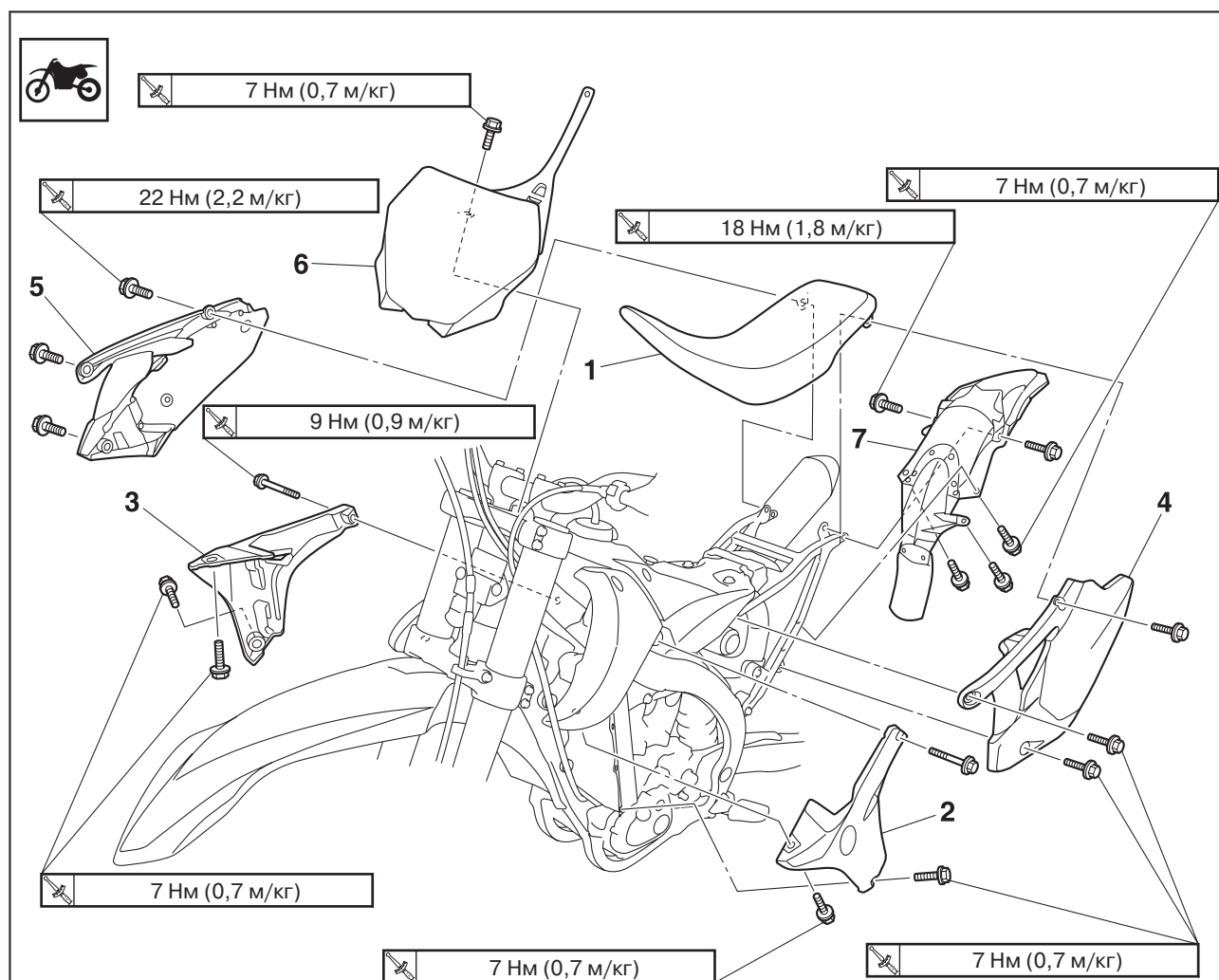

Порядковый номер	Название детали	Количество	Примечания
1	Сидение	1	
2	Воздухозаборник (левый)	1	
3	Воздухозаборник (правый)	1	
4	Боковое крыло (левое)	1	
5	Боковое крыло (правое)	1	
6	Номерная табличка	1	Обратитесь к соответствующему разделу
7	Заднее крыло	1	

СИДЕНИЕ И БОКОВЫЕ КРЫЛЬЯ

СНЯТИЕ НОМЕРНОЙ ТАБЛИЧКИ

1. Снимите:

- Болт (номерная табличка)
- Номерная табличка 1

СОВЕТ:

- Выступ а вставлен в хомут на номерной табличке. Перед снятием таблички снимите хомут.
- Выньте трос сцепления 2 из направляющей троса b на номерной табличке.
- Выступ с нижней кронштейна вставлен в номерную табличку. Снимите табличку, вынув этот выступ.

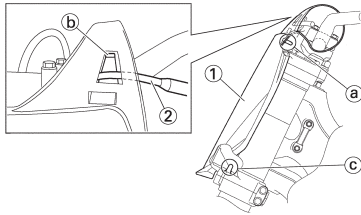

- Изолятор 1 "1"
- Изолятор 2 "2"
- Изолятор 3 "3"
- Изолятор 4 "4"
- Изолятор 5 "5"
- Изолятор 6 "6"

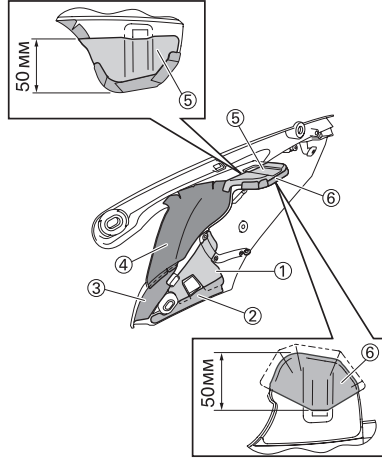

ПРОВЕРКА И ЗАМЕНА ПРОТЕКТОРА

1. Проверьте:

- Протектор
Износ/повреждения → заменить.

СОВЕТ:

Закрепите протектор, как показано на рисунке.

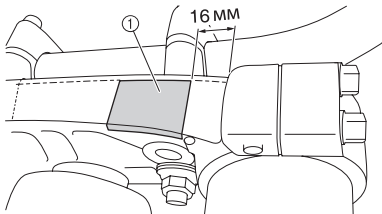

- Изолятор 7 "7"
- Изолятор 8 "8"
- Изолятор 9 "9"

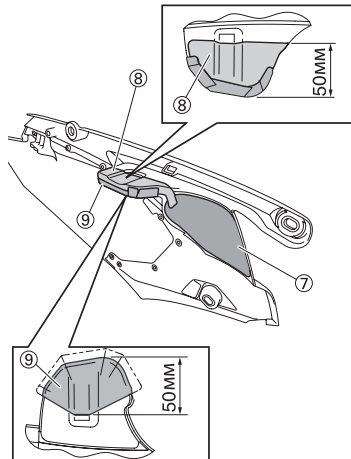

ПРОВЕРКА И ЗАМЕНА ИЗОЛЯТОРА

1. Проверьте:

- Изолятор
Поврежден/истерт → заменить.

СОВЕТ:

- Прежде чем крепить изолятор к боковому крылу, сотрите с него пятна и т. д. обезжиривающим средством или чем-то подобным.
- Убедитесь, что изоляторы не выступают за боковые крылья.
- Закрепите изоляторы в следующем порядке, так, чтобы части а перекрывали друг друга.