



РУКОВОДСТВО ПОЛЬЗОВАТЕЛЯ



YZF-R6

13S-F8199-X0



YAMAHA MOTOR ELECTRONICS CO., LTD.
1450-6, Mori, Mori-machi, Shuchi-gun, Shizuoka-ken, 437-0292 Japan

DECLARATION of CONFORMITY

We

Company: YAMAHA MOTOR ELECTRONICS CO., LTD.

Address: 1450-6, Mori, Mori-Machi, Shuchi-gun, Shizuoka-Ken, 437-0292 Japan

Hereby declare that the product:

Kind of equipment: IMMOBILIZER

Type-designation: SSL-00

is in compliance with following norm(s) or documents:

R&TTE Directive(1999/5/EC)

EN300 330-2 v1.1.1(2001-6), EN60950-1(2001)

Two or Three-Wheel Motor Vehicles Directive(97/24/EC: Chapter 8, EMC)

Place of issue: Shizuoka, Japan

Date of issue: 1 Aug. 2002

Revision record

No.	Contents	Date
1	To change contact person and integrate type-designation.	9 Jun. 2005
2	Version up the norm of EN60950 to EN60950-1	27 Feb. 2006
3	To change company name	1 Mar. 2007

General manager of quality assurance div.

01/Mar/2007
T. Rogati



YAMAHA MOTOR ELECTRONICS CO., LTD.
1450-6, Mori, Mori-machi, Shuchi-gun, Shizuoka-ken, 437-0292 Япония

ЗАЯВЛЕНИЕ О СООТВЕТСТВИИ

Мы

Фирма: YAMAHA MOTOR ELECTRONICS CO., LTD.

Адрес: 1450-6, Mori, Mori-Machi, Shuchi-gun, Shizuoka-Ken, 437-0292 Япония

Этим документом заявляем, что продукт:

Вид оборудования: ИММОБИЛАЙЗЕР

Обозначение типа: SSL-00

соответствует следующим нормам или документам:

Директива R&TTE (оконечное радио- и телекоммуникационное оборудование) (1999/5/EC)

EN300 330-2 v1.1.1(2001-6), EN60950-1(2001)

Директива по двух- или трехколесным автотранспортным средствам (97/24/EC: глава 8, EMC (электромагнитная совместимость))

Место выпуска: Shizuoka, Япония

Дата выпуска: 1 августа 2002 г.

Запись исправлений

№	Содержание	Дата
1	Изменение контактного лица и добавление обозначения типа.	9 июня 2005 г.
2	Обновление версии под нормы EN60950 - EN60950-1	27 февраля 2006 г.
3	Изменение имени фирмы	1 марта 2007 г.

Главный менеджер отдела обеспечения качества

01/Mar/2007
T. Rogati

Добро пожаловать в мир мотоциклов Yamaha!

Как владелец модели YZF-R6, вы получаете выгоду от большого опыта и новейших технологий фирмы Yamaha, касающихся конструкции и изготовления высококачественных продуктов, которые заработали фирме Yamaha репутацию гарантированной надежности.

Пожалуйста, тщательно прочитайте данное руководство, чтобы воспользоваться всеми преимуществами модели YZF-R6. Руководство пользователя не только расскажет вам, как управлять, проверять и технически обслуживать мотоцикл, но и предоставит информацию о том, как предохранить мотоцикл от неисправностей и защитить себя и других от травм.



Кроме того, многие советы, данные в этом руководстве, помогут содержать мотоцикл в отличном состоянии. Если у вас есть еще какие-то вопросы, немедленно свяжитесь со своим дилером фирмы Yamaha.

Коллектив фирмы Yamaha желает вам безопасных и приятных поездок. Помните, что безопасность превыше всего!

ВАЖНАЯ ИНФОРМАЦИЯ В РУКОВОДСТВЕ

XAU10151

Наиболее важная информация выделена в данном руководстве следующими обозначениями:

	Восклицательный знак в треугольнике означает ВНИМАНИЕ! БУДЬТЕ ОСТОРОЖНЫ! РЕЧЬ ИДЕТ О ВАШЕЙ БЕЗОПАСНОСТИ!
 ОСТОРОЖНО	Несоблюдение указаний, отмеченных надписью ОСТОРОЖНО , может стать причиной <u>серьезной травмы или гибели</u> водителя, посторонних лиц или лиц, занимающихся осмотром или ремонтом мотоцикла.
ВНИМАНИЕ:	Надпись ВНИМАНИЕ указывает на особые меры предосторожности, которые необходимо принимать во избежание повреждения мотоцикла.
ПРИМЕЧАНИЕ:	Надпись ПРИМЕЧАНИЕ сопровождает ключевую информацию, поясняющую или облегчающую выполнение той или иной операции.

ПРИМЕЧАНИЕ:

- Данное руководство должно рассматриваться в качестве неотъемлемой части этого мотоцикла и должно оставаться с ним, даже если мотоцикл в последующем продается.
- Фирма Yamaha постоянно работает над техническим совершенствованием своей продукции и повышением ее качества. Поэтому, хотя данное руководство содержит наиболее свежую информацию об изделии на момент издания, между конструкцией вашего мотоцикла и содержанием данного руководства могут быть незначительные отличия. При возникновении каких-либо вопросов в связи с настоящим руководством обращайтесь к дилеру фирмы Yamaha.

XWA10030

 **ОСТОРОЖНО**

ПОЖАЛУЙСТА, ПРОЧИТАЙТЕ ДАННОЕ РУКОВОДСТВО ВНИМАТЕЛЬНО И ПОЛНОСТЬЮ ДО ЭКСПЛУАТАЦИИ ЭТОГО МОТОЦИКЛА.

*Изделие и технические характеристики могут изменяться без уведомления.

ВАЖНАЯ ИНФОРМАЦИЯ В РУКОВОДСТВЕ

XAU10200

**YZF-R6
РУКОВОДСТВО ПОЛЬЗОВАТЕЛЯ
©Yamaha Motor Co., Ltd. 2007
1-е издание, август 2007 г.
Все права защищены.
Любая перепечатка или неправомерное
использование
без письменного разрешения
Yamaha Motor Co., Ltd.
полностью запрещено.
Отпечатано в России.**

СОДЕРЖАНИЕ

ИНФОРМАЦИЯ ПО ТЕХНИКЕ

БЕЗОПАСНОСТИ 1-1

ОПИСАНИЕ 2-1

Вид слева 2-1

Вид справа 2-2

Органы управления и приборы 2-3

ФУНКЦИИ ПРИБОРОВ И

ОРГАНОВ УПРАВЛЕНИЯ 3-1

Система иммобилайзера 3-1

Главный выключатель/замок
блокировки рулевой колонки 3-2

Индикаторные и предупредительные
лампы 3-4

Многофункциональный
измерительный прибор 3-8

Противоугонная сигнализация
(по выбору) 3-15

Рулевые переключатели 3-15

Рычаг выключения сцепления 3-17

Педаль переключения передач 3-17

Рычаг тормоза 3-17

Педаль тормоза 3-18

Крышка топливного бака 3-18

Топливо 3-19

Шланг сапуна/перепускной шланг
топливного бака 3-20

Каталитические нейтрализаторы
отработавших газов 3-20

Сиденья 3-21

Трос для удержания шлема 3-22

Регулировка передней вилки 3-23

Регулировка блока амортизатора 3-26

Ременные держатели багажа 3-28

Система EXUP 3-29

Опорная стойка 3-29

Система отключения цепи
зажигания 3-30

ПРЕЭКСПЛУАТАЦИОННЫЕ

ПРОВЕРКИ 4-1

Перечень предэксплуатационных
проверок 4-2

ЭКСПЛУАТАЦИЯ И ВАЖНЫЕ МОМЕНТЫ ПРИ ПОЕЗДКАХ НА

МОТОЦИКЛЕ 5-1

Запуск двигателя 5-1

Переключение передач 5-2

Подсказки по уменьшению расхода
топлива 5-3

Обкатка двигателя 5-3

Парковка 5-4

ПЕРИОДИЧЕСКОЕ ТЕХНИЧЕСКОЕ ОБСЛУЖИВАНИЕ И МЕЛКИЙ

РЕМОНТ 6-1

Комплект инструментов
пользователя 6-1

Карта периодического технического
обслуживания и смазки 6-2

Удаление и установка дефлекторов и
панелей 6-7

Проверка свечей зажигания 6-11

Моторное масло и патрон масляного
фильтра 6-12

Охлаждающая жидкость 6-16

Сменный элемент воздушного
фильтра 6-19

Проверка частоты вращения
двигателя на холостом ходу 6-20

Проверка свободного хода троса
дроссельной заслонки 6-20

Клапанный зазор 6-20

Шины 6-21

Литые колеса 6-23

Регулировка свободного хода
рычага выключения сцепления ... 6-24

Регулировка переключателя
светового сигнала заднего
тормоза 6-25

Проверка передних и задних
тормозных колодок 6-25

Проверка уровня тормозной
жидкости 6-26

Замена тормозной жидкости 6-27

Провисание приводной цепи 6-27

Очистка и смазка приводной
цепи 6-29

Проверка и смазка тросов 6-30

Проверка и смазка ручки и троса
газа 6-30

Проверка и смазка педалей тормоза и переключения передач	6-30
Проверка и смазка рычагов тормоза и сцепления	6-31
Проверка и смазка опорной стойки	6-32
Смазка поворотных шкворней маятника	6-32
Проверка передней вилки	6-32
Проверка рулевого управления	6-33
Проверка подшипников колес	6-34
Аккумулятор	6-34
Замена плавких предохранителей	6-35
Замена лампы фары	6-37
Задний фонарь/стоп-сигнал	6-38
Замена лампы сигнала поворота	6-38
Замена лампы освещения номерного знака	6-39
Вспомогательное освещение	6-40
Поддержка мотоцикла	6-40
Переднее колесо	6-41
Заднее колесо	6-43
Поиск и устранение неисправностей	6-44
Карты обнаружения и устранения неисправностей	6-45

УХОД ЗА МОТОЦИКЛОМ И ЕГО

ХРАНЕНИЕ	7-1
Меры предосторожности, касающиеся матовой окраски	7-1
Уход	7-1
Хранение	7-4

ТЕХНИЧЕСКИЕ

ХАРАКТЕРИСТИКИ	8-1
-----------------------------	-----

ИНФОРМАЦИЯ ДЛЯ

ПОТРЕБИТЕЛЕЙ	9-1
Идентификационные номера	9-1

ИНФОРМАЦИЯ ПО ТЕХНИКЕ БЕЗОПАСНОСТИ

XAU10281

МОТОЦИКЛЫ - ЭТО ДВУХКОЛЕСНЫЕ ТРАНСПОРТНЫЕ СРЕДСТВА. ИХ БЕЗОПАСНОЕ ИСПОЛЬЗОВАНИЕ И РАБОТА ЗАВИСЯТ ОТ ИСПОЛЬЗОВАНИЯ ПРАВИЛЬНОЙ ТЕХНИКИ ВОЖДЕНИЯ И ПРОФЕССИОНАЛЬНЫХ ЗНАНИЙ ВОДИТЕЛЯ. ДО ВОЖДЕНИЯ ЭТОГО МОТОЦИКЛА КАЖДЫЙ ВОДИТЕЛЬ ДОЛЖЕН ЗНАТЬ СЛЕДУЮЩИЕ ТРЕБОВАНИЯ.

ОН ИЛИ ОНА ДОЛЖНЫ:

- ПОЛУЧИТЬ ДЕТАЛЬНЫЕ ИНСТРУКЦИИ ИЗ КОМПЕТЕНТНОГО ИСТОЧНИКА ПО ВСЕМ АСПЕКТАМ ЭКСПЛУАТАЦИИ МОТОЦИКЛА.
- СЛЕДОВАТЬ ПРЕДУПРЕЖДЕНИЯМ И ТРЕБОВАНИЯМ К ТЕХНИЧЕСКОМУ ОБСЛУЖИВАНИЮ В РУКОВОДСТВЕ ПОЛЬЗОВАТЕЛЯ.
- ПРОЙТИ КВАЛИФИЦИРОВАННОЕ ОБУЧЕНИЕ БЕЗОПАСНОЙ И ПРАВИЛЬНОЙ ТЕХНИКЕ ВОЖДЕНИЯ.
- ПОЛУЧАТЬ ПРОФЕССИОНАЛЬНОЕ ТЕХНИЧЕСКОЕ ОБСЛУЖИВАНИЕ, КАК УКАЗАНО В РУКОВОДСТВЕ

ПОЛЬЗОВАТЕЛЯ И/ИЛИ КОГДА ЭТО НЕОБХОДИМО ИЗ-ЗА МЕХАНИЧЕСКОГО СОСТОЯНИЯ.

Безопасное вождение

- Необходимо всегда осуществлять предэксплуатационные проверки. Тщательные проверки могут помочь предотвратить аварию.
- Это мотоцикл сконструирован так, что может нести на себе водителя и пассажира.
- Неспособность автомобилистов обнаружить и распознать мотоциклы в транспортном потоке является преобладающей причиной дорожно-транспортных происшествий с участием автомобилей/мотоциклов. Многие аварии происходят из-за водителя автомобиля, который не видел мотоцикл. Повышение заметности на дороге является очень эффективным способом уменьшения вероятности дорожно-транспортного происшествия такого типа.

Поэтому:

- Необходимо надевать куртку ярких цветов.
- Необходимо соблюдать особую осторожность перед перекрестками и при их пересечении, поскольку

перекрестки являются наиболее вероятными местами дорожно-транспортных происшествий с участием мотоцикла.

- Необходимо ехать там, где другие автомобилисты могут вас видеть. Необходимо избегать проезда в мертвой зоне других автомобилистов.
- Многие дорожно-транспортные происшествия происходят с участием неопытных водителей. Фактически многие водители, которые участвовали в дорожно-транспортных происшествиях, не имели даже обычных прав на вождение мотоциклов.
- Убедитесь в том, что вашей квалификации достаточно для управления мотоциклом и что вы доверяете свой мотоцикл только квалифицированным водителям.
- Необходимо знать свои практические навыки и ограничения. Нахождение в пределах своих ограничений может помочь избежать дорожно-транспортного происшествия.
- Мы рекомендуем упражняться в вождении мотоцикла там, где нет транспортного потока, пока вы как



следует не ознакомиться с мотоциклом и всеми его системами управления.

- Много дорожно-транспортных происшествий произошло из-за ошибки водителя мотоцикла. Типичной ошибкой, совершаемой водителем, является широкий увод транспортного средства на повороте из-за ЧРЕЗМЕРНОЙ СКОРОСТИ или недостаточно большого наклона (недостаточного для данной скорости угла крена).
- Необходимо всегда выполнять требования ограничения скорости, и никогда не двигаться быстрее, чем это позволяют дорожные условия и условия транспортного потока.
- Необходимо всегда подавать сигнал перед поворотом или изменением полосы движения. Убедитесь, что другие водители могут вас видеть.
- Положение водителя и пассажира является важным моментом для правильного управления.
- Для сохранения управления мотоциклом водитель во время движения должен держать обе руки на руле транспортного средства, а обе ноги на водительских подножках.

- Пассажир всегда должен держаться обеими руками за водителя, ремень сиденья или поручень, если они имеются, и держать обе ноги на пассажирских подножках.
- Не начинайте движение с пассажиром, пока он или она не установит обе ноги на пассажирские подножки.
- Ни в коем случае не ездите под действием алкоголя или наркотических средств.
- Этот мотоцикл сконструирован для использования только на дорогах. Он не пригоден для внедорожного использования.

Защитное снаряжение

Большинство смертельных случаев при авариях мотоциклов происходит в результате черепно-мозговых травм. Использование защитного шлема является единственным наиболее важным фактором в предотвращении или уменьшении черепно-мозговых травм.

- Необходимо всегда носить утвержденный шлем.
- Необходимо защищать лицо щитком шлема или надевать защитные очки. Если вы не используете защиту для

глаз, то зрение может ухудшиться из-за ветра, и в результате вы можете слишком поздно заметить опасность.

- Использование куртки, массивной обуви, брюк, перчаток и т.д. является эффективным средством предотвращения или уменьшения ссадин или ранений.
- Никогда нельзя надевать широкую (просторную) одежду, поскольку она может зацепиться за рычаги управления, подножки или колеса и послужить причиной травмы или аварии.
- Никогда не прикасайтесь к двигателю или выхлопной системе во время или после поездки. Они сильно нагреваются и могут вызвать ожоги. Всегда надевайте защитную одежду, которая покрывает ноги, лодыжки и ступни.
- Пассажир также должен соблюдать вышеуказанные меры предосторожности.

Изменения конструкции

Изменения конструкции мотоцикла, не согласованные с фирмой Yamaha, или демонтаж оригинального оборудования могут сделать мотоцикл небезопасным в эксплуатации и привести к тяжелой травме.

ИНФОРМАЦИЯ ПО ТЕХНИКЕ БЕЗОПАСНОСТИ

Кроме того, внесение изменений в конструкцию может сделать эксплуатацию мотоцикла незаконной.

Нагрузка и аксессуары

Добавление аксессуаров или груза на мотоцикл может отрицательно повлиять на устойчивость и управляемость, если изменится распределение веса мотоцикла. Для исключения возможности аварии необходимо быть предельно внимательными при добавлении груза или аксессуаров на мотоцикл. Необходимо соблюдать особую осторожность при поездке на мотоцикле с добавленным грузом или аксессуарами. Здесь даны некоторые основные рекомендации, которые должны выполняться в случае прикрепления дополнительного груза или добавления аксессуаров к мотоциклу:

Нагрузка

Совокупный вес водителя, пассажира, аксессуаров и груза не должен превышать максимальную величину нагрузки.

Максимальная нагрузка:

190 кг

Если нагрузка меньше этого весового предела, то необходимо иметь в виду следующую информацию:

- Вес груза и аксессуаров должен располагаться как можно ниже и как можно ближе к мотоциклу. Для минимизации дисбаланса или неустойчивости необходимо распределять вес как можно более равномерно на обеих сторонах мотоцикла.
- Перемещающиеся веса могут создавать внезапный дисбаланс. До поездки необходимо убедиться в том, что аксессуары и груз надежно прикреплены к мотоциклу. Часто проверяйте монтажные стойки аксессуаров и крепления груза.
- Никогда не прикрепляйте большие или тяжелые элементы к рулю, передней вилке или переднему крылу. Эти элементы, включая такой груз, как спальные мешки, вещевые мешки или палатки, могут приводить к неустойчивому управлению или медленной реакции на рулевом колесе.

Аксессуары

Собственные аксессуары фирмы Yamaha были специально сконструированы для использования на этом мотоцикле. Поскольку фирма Yamaha не может протестировать все другие возможные аксессуары, вы несете персональную ответственность за правильный выбор,

установку и использование аксессуаров других производителей. Необходимо быть очень осторожными при выборе и установке каких-либо аксессуаров.

При установке аксессуаров необходимо иметь в виду следующие принципы, а также рекомендации, данные в разделе “Нагрузка”.

- Никогда не устанавливайте аксессуары и не прикрепляйте груз, которые могут ухудшить характеристики мотоцикла. До использования аксессуара необходимо внимательно проверить его, чтобы убедиться в том, что он не уменьшает каким-либо образом дорожный просвет или поворотный клиренс, не ограничивает ход подвески, ход руля или управление в целом или не загромождают фары или отражатели.
- Аксессуары, прикрепленные к рулю или в области передней вилки, могут приводить к неустойчивости из-за неправильного распределения веса или изменения аэродинамики. Если к рулю или в области передней вилки прикрепляются аксессуары, то они должны иметь как можно меньший вес и количество их должно быть как можно меньше.



- Громоздкие или большие аксессуары могут серьезно повлиять на устойчивость мотоцикла из-за аэродинамических эффектов. Ветер может попытаться поднять мотоцикл или мотоцикл может стать неустойчивым при боковых ветрах. Эти аксессуары могут также привести к неустойчивости при проезде около длинных транспортных средств или когда длинные транспортные средства проезжают около мотоцикла.
- Определенные аксессуары могут выгнать водителя из его или ее нормального положения при поездке. Это неправильное положение ограничивает свободу движения водителя и может ограничить возможность управления, поэтому такие аксессуары не рекомендуются.
- При добавлении электрических аксессуаров необходимо быть осторожными. Если энергозатратность электрических аксессуаров превышает энергоемкость электрической системы мотоцикла, то это может привести к отказу электрооборудования, что может привести к опасной потере освещения или мощности двигателя.

Бензин и выхлопные газы

- **БЕНЗИН ЯВЛЯЕТСЯ ЧРЕЗВЫЧАЙНО ВОСПЛАМЕНЯЕМЫМ ВЕЩЕСТВОМ:**
 - При дозаправке необходимо всегда выключать двигатель.
 - При дозаправке необходимо действовать очень осторожно, чтобы не пролить бензин на двигатель или выхлопную систему.
 - Ни в коем случае не заправляйте транспортное средство во время курения или вблизи открытого огня.
- Никогда не запускайте двигатель и не позволяйте ему работать в закрытом помещении. Выхлопные газы ядовиты и могут привести к потере сознания и быстрой смерти. При включенном двигателе мотоцикл обязательно должен находиться либо на открытом воздухе, либо в хорошо проветриваемом помещении.
- Прежде чем оставить мотоцикл без присмотра, необходимо выключить двигатель и убрать ключ зажигания. При парковке мотоцикла необходимо отметить следующее:
 - Двигатель и выхлопная система могут быть горячими, поэтому необходимо парковать мотоцикл в

таком месте, где их не могут случайно коснуться пешеходы или дети.

- Не паркуйте мотоцикл на склоне или на мягкой почве, иначе он может перевернуться.
- Не паркуйте мотоцикл около неопасных предметов (например, керосинового нагревателя или источника открытого пламени), иначе он может загореться.
- При транспортировке мотоцикла на другом транспортном средстве необходимо обеспечить, чтобы он держался вертикально. При наклоне мотоцикла бензин может вытечь из топливного бака.
- При попадании какого-либо количества бензина в пищеварительный тракт, значительного количества паров в дыхательные пути или бензина в глаза немедленно обратитесь к врачу. Если бензин попал на кожу или одежду, немедленно смойте его водой с мылом и смените одежду.

Вид слева

2

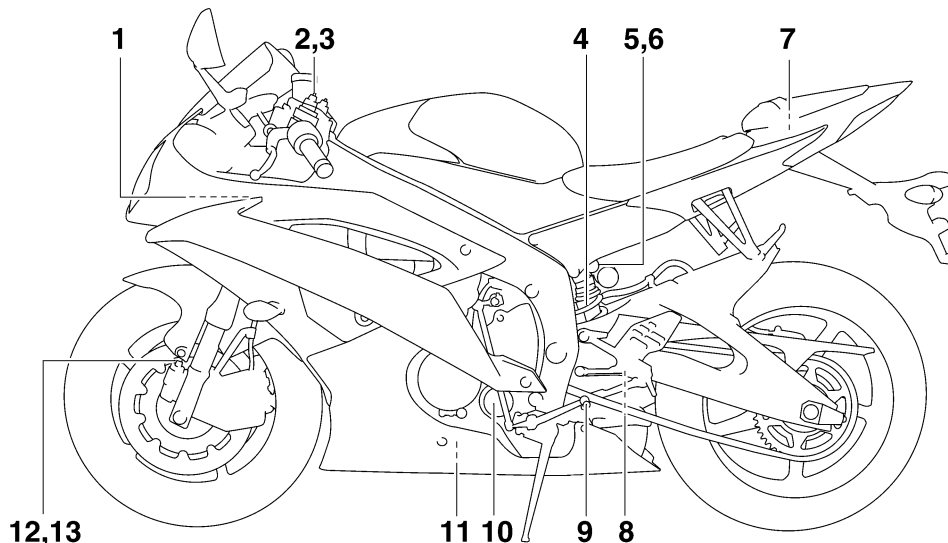

1. Блок плавких предохранителей 2 (стр. 6-35)
2. Регулировочный болт предварительного натяга пружины передней вилки (стр. 3-23)
3. Регулировочный винт демпфирующей силы отбоя передней вилки (стр. 3-23)
4. Регулировочное кольцо предварительного натяга пружины блока амортизатора (стр. 3-26)
5. Регулировочный болт демпфирующей силы сжатия блока амортизатора (для демпфирования быстрого сжатия) (стр. 3-26)
6. Регулировочный болт демпфирующей силы сжатия блока амортизатора (для демпфирования медленного сжатия) (стр. 3-26)
7. Комплект инструментов пользователя (стр. 6-1)
8. Регулировочный винт демпфирующей силы отбоя блока амортизатора (стр. 3-26)
9. Педаль переключения передач (стр. 3-17)
10. Патрон масляного фильтра двигателя (стр. 6-12)
11. Болт слива моторного масла (стр. 6-12)
12. Регулировочный болт демпфирующей силы сжатия передней вилки (для демпфирования быстрого сжатия) (стр. 3-23)
13. Регулировочный болт демпфирующей силы сжатия передней вилки (для демпфирования медленного сжатия) (стр. 3-23)

Вид справа

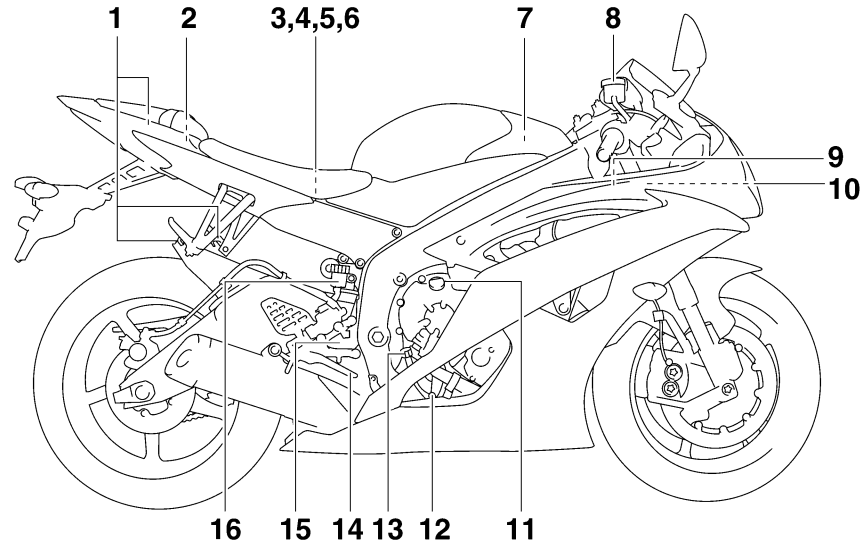

- | | |
|---|---|
| 1. Багажный держатель с проушиной (стр. 3-28) | 9. Крышка радиатора (стр. 6-16) |
| 2. Держатель для шлема (стр. 3-22) | 10. Резервуар с охлаждающей жидкостью (стр. 6-16) |
| 3. Блок плавких предохранителей 1 (стр. 6-35) | 11. Крышка маслозаправочного отверстия двигателя (стр. 6-12) |
| 4. Главный предохранитель (стр. 6-35) | 12. Болт дренажа охлаждающей жидкости (стр. 6-17) |
| 5. Предохранитель системы впрыска топлива (стр. 6-35) | 13. Масломерная линейка (стр. 6-12) |
| 6. Аккумулятор (стр. 6-34) | 14. Педаль тормоза (стр. 3-18) |
| 7. Сменный элемент воздушного фильтра (стр. 6-19) | 15. Переключатель светового сигнала заднего тормоза (стр. 6-25) |
| 8. Бачок для тормозной жидкости переднего тормоза (стр. 6-26) | 16. Бачок для тормозной жидкости заднего тормоза (стр. 6-26) |

Органы управления и приборы

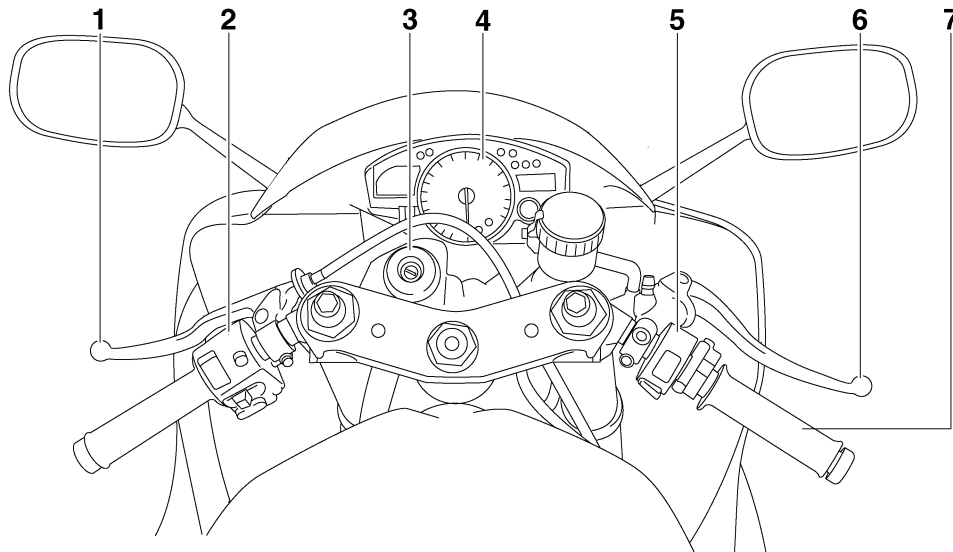

1. Рычаг выключения сцепления (стр. 3-17)
2. Левые рулевые переключатели (стр. 3-15)
3. Главный выключатель/замок блокировки рулевой колонки (стр. 3-2)
4. Многофункциональный измерительный прибор (стр. 3-8)
5. Правые рулевые переключатели (стр. 3-15)
6. Рычаг тормоза (стр. 3-17)
7. Ручка газа (стр. 6-20)

Система иммобилайзера

XAU10974

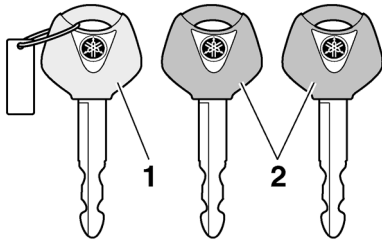

1. Ключ для перерегистрации кода (красная ручка)
2. Стандартные ключи (черные ручки)

Это транспортное средство оборудовано системой иммобилайзера для предотвращения кражи посредством перерегистрируемых кодов в стандартных ключах. Эта система состоит из следующих элементов.

- ключ для перерегистрации кода (с красной ручкой)
- два стандартных ключа (с черными ручками), которые могут быть перерегистрированы под новые коды
- приемопередатчик (который устанавливается в ключ с перерегистрацией кода)
- блок иммобилайзера
- БЭУ (блок электронного управления)

- индикаторная лампа системы иммобилайзера (См. стр. 3-4.)

Ключ с красной ручкой используется для регистрации кодов в каждом стандартном ключе. Поскольку перерегистрация является сложным процессом, необходимо привезти транспортное средство со всеми тремя ключами к дилеру фирмы Yamaha для перерегистрации. Не используйте ключ с красной ручкой для езды. Он должен использоваться только для перерегистрации стандартных ключей. Для поездок необходимо всегда использовать стандартный ключ.

XCA11821

ВНИМАНИЕ:

- **НЕ ТЕРЯЙТЕ КЛЮЧ ДЛЯ ПЕРЕРЕГИСТРАЦИИ КОДА! ЕСЛИ ОН ПОТЕРЯН, НЕМЕДЛЕННО СВЯЖИТЕСЬ С ВАШИМ ДИЛЕРОМ!** Если ключ для перерегистрации кода потерян, то перерегистрация новых кодов в стандартных ключах невозможна. Стандартные ключи могут все еще использоваться для запуска транспортного средства, однако, если необходима перерегистрация кода (т.е. если изготовлен новый стандартный ключ или все ключи потеряны), то необходимо заменить

всю систему иммобилайзера. Поэтому очень рекомендуется использовать любой из стандартных ключей и держать ключ для перерегистрации в безопасном месте.

- Нельзя погружать ни один из ключей в воду.
- Нельзя подвергать ни один из ключей воздействию чрезмерно высоких температур.
- Нельзя располагать ни один из ключей близко к магнитам (это включает, но не ограничивается ими, такие изделия, как динамики и т.д.).
- Нельзя располагать близко к ключам элементы, которые передают электрические сигналы.
- Нельзя класть на ключи тяжелые вещи.
- Нельзя шлифовать ключи или изменять их форму.
- Нельзя разбирать пластиковые части ключей.
- Нельзя помещать два ключа какой-либо системы иммобилайзера на одно и то же кольцо для ключей.

ФУНКЦИИ ПРИБОРОВ И ОРГАНОВ УПРАВЛЕНИЯ

3

- Необходимо держать стандартные ключи, также как и ключи других систем иммобилайзеров, вдали от ключа для перерегистрации кода данного транспортного средства.
- Необходимо держать ключи других систем иммобилайзеров вдали от главного выключателя, поскольку они могут послужить причиной интерференции сигналов.

Главный выключатель/замок блокировки рулевой колонки

XAU10471

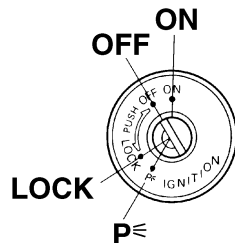

Главный выключатель/замок блокировки рулевой колонки управляет системами зажигания и освещения и используется для блокировки рулевого управления.

ПРИМЕЧАНИЕ:

При обычном использовании данного транспортного средства необходимо использовать стандартный ключ (черная ручка). Для минимизации риска потери ключа для перерегистрации кода (красная ручка) держите его в безопасном месте и используйте его только для перерегистрации кода.

ON (вкл.)

XAU38530

На все электрические цепи подается электропитание; включается освещение измерительного прибора, задний фонарь, освещение номерного знака и вспомогательное освещение; и может быть запущен двигатель. Ключ не может быть вытасчен.

ПРИМЕЧАНИЕ:

Передняя фара включается автоматически при запуске двигателя и остается включенной до тех пор, пока ключ не будет повернут в положение "OFF" (выкл.), даже если двигатель остановлен.

OFF (выкл.)

XAU10660

Выключаются все электрические системы. Ключ может быть вытасчен.

LOCK (блок.)

XAU10680

Блокируется рулевое управление и выключаются все электрические системы. Ключ может быть вытасчен.

ФУНКЦИИ ПРИБОРОВ И ОРГАНОВ УПРАВЛЕНИЯ

Для блокировки рулевого управления

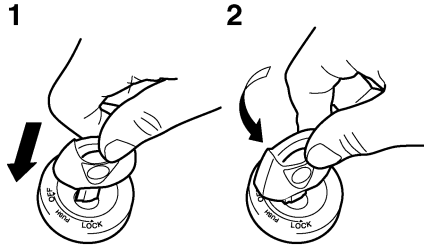

1. Нажать.
2. Повернуть.

1. Повернуть руль налево до упора.
2. Вдавить ключ в положение “OFF” (выкл.) и затем, удерживая его во вдавленном положении, повернуть в положение “LOCK” (блок.).
3. Вытащить ключ.

Для снятия блокировки рулевого управления

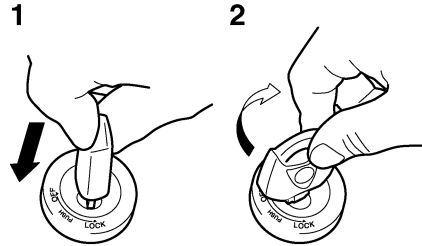

1. Нажать.
2. Повернуть.

Вдавить ключ и затем, удерживая его во вдавленном положении, вернуть в положение “OFF” (выкл.).

XWA10060

⚠ ОСТОРОЖНО

Никогда не поворачивайте ключ в положение “OFF” (выкл.) или “LOCK” (блок.) при движении транспортного средства, иначе электрические системы будут выключены, что может привести к потере управления или аварии. Перед поворотом ключа в положение “OFF” (выкл.) или “LOCK” (блок.) необходимо убедиться в том, что транспортное средство остановилось.

XAU34341

Р_С (Парковка)

Блокируется рулевое управление и включается задний фонарь, освещение номерного знака и вспомогательное освещение. Могут быть включены аварийная световая сигнализация и сигналы поворота, но все другие электрические системы выключены. Ключ может быть вытащен.

Перед тем, как ключ можно будет повернуть в положение “Р_С”, рулевое управление нужно заблокировать.

XCA11020

ВНИМАНИЕ:

Нельзя долго использовать режим парковки, иначе может разрядиться аккумулятор.

ФУНКЦИИ ПРИБОРОВ И ОРГАНОВ УПРАВЛЕНИЯ

Индикаторные и предупредительные лампы

XAU11003

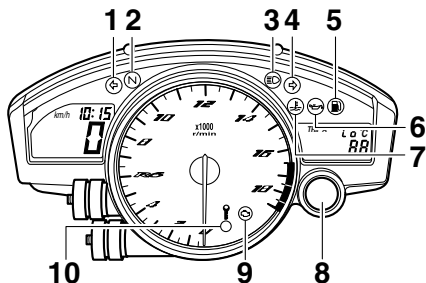

1. Индикаторная лампа сигнала левого поворота “↶”
2. Индикаторная лампа нейтрального положения “N”
3. Индикаторная лампа дальнего света фар “≡○”
4. Индикаторная лампа сигнала правого поворота “↷”
5. Предупредительная лампа уровня топлива “⛢”
6. Предупредительная лампа уровня масла “⛢”
7. Предупредительная лампа температуры охлаждающей жидкости “⚡”
8. Индикаторная лампа времени переключения передач
9. Предупредительная лампа системы контроля неисправности в двигателе “⚡”
10. Индикаторная лампа системы иммобилайзера

Индикаторные лампы сигналов поворота “↶” и “↷”

XAU11030

При переключении переключателя сигнала поворота налево или направо начинает мигать соответствующая индикаторная лампа.

Индикаторная лампа нейтрального положения “N”

XAU11060

Эта индикаторная лампа загорается, когда передача находится в нейтральном положении.

Индикаторная лампа дальнего света фар “≡○”

XAU11080

Эта индикаторная лампа загорается, когда включен дальний свет передней фары.

Предупредительная лампа уровня масла “⛢”

XAU11250

Эта предупредительная лампа загорается при низком уровне моторного масла. Электрическая цепь этой предупредительной лампы может быть проверена поворотом ключа в положение “ON” (вкл.).

Если эта предупредительная лампа не загорелась на несколько секунд, а затем не погасла, то необходимо обратиться к дилеру фирмы Yamaha для проверки этой электрической цепи.

ПРИМЕЧАНИЕ:

- Даже если уровень масла достаточен, эта предупредительная лампа может мигать при езде по склону или в ходе внезапного ускорения или торможения, но это не является неисправностью.
- Эта модель также оборудована устройством самодиагностики для цепи определения уровня масла. Если цепь определения уровня масла неисправна, то до исправления этой неисправности будет повторяться следующий цикл: Предупредительная лампа уровня масла будет мигать десять раз, затем выключится на 2.5 секунды. Если это произошло, то необходимо, чтобы дилер фирмы Yamaha проверил данное транспортное средство.

XAU11361

Предупредительная лампа уровня топлива “”

Эта предупредительная лампа загорается, когда уровень топлива падает ниже приблизительно 3.5 л (0.92 амер. Галлона) (0.77 англ. Галлона). Когда это происходит, необходимо как можно скорее дозаправиться.

Электрическая цепь этой предупредительной лампы может быть проверена поворотом ключа в положение “ON” (вкл.).

Если эта предупредительная лампа не загорелась на несколько секунд, а затем не погасла, то необходимо обратиться к дилеру фирмы Yamaha для проверки этой электрической цепи.

ПРИМЕЧАНИЕ: _____

Эта модель также оборудована устройством самодиагностики для цепи определения уровня топлива. Если цепь определения уровня топлива неисправна, то до исправления этой неисправности будет повторяться следующий цикл:

Предупредительная лампа уровня топлива будет мигать восемь раз и затем выключится на 3.0 секунды. Если это произошло, то необходимо, чтобы дилер фирмы Yamaha проверил данное транспортное средство.

XAU11423

Предупредительная лампа температуры охлаждающей жидкости “”

Эта предупредительная лампа загорается при перегреве двигателя. Когда это происходит, необходимо немедленно остановить двигатель и подождать, чтобы он охладился.

Электрическая цепь этой предупредительной лампы может быть проверена поворотом ключа в положение “ON” (вкл.).

Если эта предупредительная лампа не загорелась на несколько секунд, а затем не погасла, то необходимо обратиться к дилеру фирмы Yamaha для проверки этой электрической цепи.

XCA10020

ВНИМАНИЕ: _____

Обязательно выключайте двигатель в случае его перегрева.

ФУНКЦИИ ПРИБОРОВ И ОРГАНОВ УПРАВЛЕНИЯ

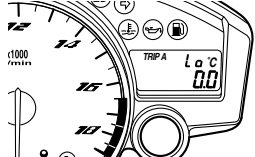
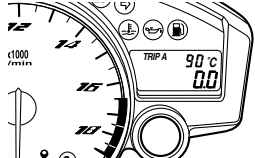
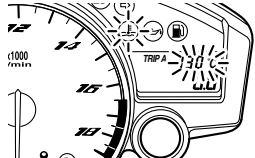
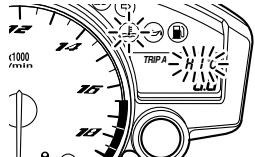
Температура охлаждающей жидкости	Дисплей	Режим	Что делать
До 39 °С		Отображается сообщение “Lo” (низкая температура).	Все в порядке. Можно продолжать поездку.
40–116 °С		Отображается температура.	Все в порядке. Можно продолжать поездку.
117–134 °С		Значение температуры мигает на дисплее. Горит предупредительная лампа.	Необходимо остановить транспортное средство и подождать до тех пор, пока температура охлаждающей жидкости не упадет. Если температура не снижается, необходимо выключить двигатель. (См. стр. 6-45.)
Выше 135 °С		Мигает сообщение “HI” (высокая температура). Горит предупредительная лампа.	Выключить двигатель и дать ему остыть. (См. стр. 6-45.)

Предупредительная лампа системы контроля неисправности в двигателе “”

XAU42770

Эта предупредительная лампа загорается при неисправной электрической цепи, осуществляющей мониторинг двигателя. Когда это происходит, необходимо, чтобы дилер фирмы Yamaha проверил систему самодиагностики. (Разъяснения по устройству самодиагностики можно посмотреть на стр. 3-8.)

Электрическая цепь этой предупредительной лампы может быть проверена поворотом ключа в положение “ON” (вкл.). Если эта предупредительная лампа не загорелась на несколько секунд, а затем не погасла, то необходимо обратиться к дилеру фирмы Yamaha для проверки этой электрической цепи.

Индикаторная лампа времени переключения передач

XAU11571

Эта индикаторная лампа может быть установлена на включение и выключение при требуемых частотах вращения двигателя и используется для информирования водителя о том, что пришло время переключиться на следующую, более высокую передачу.

Электрическая цепь этой индикаторной лампы может быть проверена поворотом ключа в положение “ON” (вкл.). Если эта индикаторная лампа не загорелась на несколько секунд, а затем не погасла, то необходимо обратиться к дилеру фирмы Yamaha для проверки этой электрической цепи. (Детальное объяснение функции этой индикаторной лампы и того, как ее настроить, можно посмотреть на стр. 3-8.)

Индикаторная лампа системы иммобилайзера

XAU38620

Электрическая цепь этой индикаторной лампы может быть проверена поворотом ключа в положение “ON” (вкл.). Если эта индикаторная лампа не загорелась на несколько секунд, а затем не погасла, то необходимо обратиться к дилеру фирмы Yamaha для проверки этой электрической цепи.

По истечении 30 секунд после поворота ключа в положение “OFF” (выкл.) эта индикаторная лампа начнет мигать, указывая на включение системы иммобилайзера. По истечении 24 часов эта индикаторная лампа перестанет мигать, однако система иммобилайзера все еще включена.

Эта модель также оборудована устройством самодиагностики для системы иммобилайзера. (Разъяснения по устройству самодиагностики можно посмотреть на стр. 3-8.)

ФУНКЦИИ ПРИБОРОВ И ОРГАНОВ УПРАВЛЕНИЯ

Многофункциональный измерительный прибор

XAU39042

XWA12421

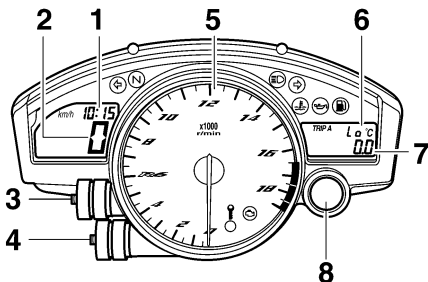

3

1. Часы
2. Спидометр
3. Кнопка “SELECT” (выбор)
4. Кнопка “RESET” (сброс)
5. Тахометр
6. Отображение температуры охлаждающей жидкости/отображение температуры воздухозаборника
7. Счетчик пробега/счетчики пройденного пути/счетчик пройденного пути на запасе топлива/секундомер
8. Индикаторная лампа времени переключения передач

ОСТОРОЖНО

Перед осуществлением каких-либо изменений настроек многофункционального измерительного прибора необходимо остановить транспортное средство.

В составе многофункционального измерительного прибора имеются следующие приборы:

- спидометр (показывает скорость движения)
- тахометр (показывает частоту вращения двигателя)
- счетчик пробега (показывает полный пробег транспортного средства)
- два счетчика пройденного пути (показывают расстояние, пройденное с момента последнего обнуления показаний)
- счетчик пройденного пути на запасе топлива (показывает пройденный путь с момента загорания предупредительной лампы уровня топлива)
- секундомер
- часы
- отображение температуры охлаждающей жидкости
- отображение температуры воздухозаборника

- устройство самодиагностики
- блок режима управления яркостью дисплея и индикаторной лампой времени переключения передач

ПРИМЕЧАНИЕ:

- Перед использованием кнопок “SELECT” (выбор) и “RESET” (сброс) необходимо повернуть ключ в положение “ON” (вкл.), за исключением случаев, когда надо настроить режим управления яркостью дисплея и индикаторной лампой времени переключения передач.
- Только для Великобритании: Для переключения отображения показаний спидометра и счетчика пробега/счетчиков пройденного пути между километрами и милями необходимо нажать кнопку “SELECT” (выбор), по крайней мере, на одну секунду.

Тахометр

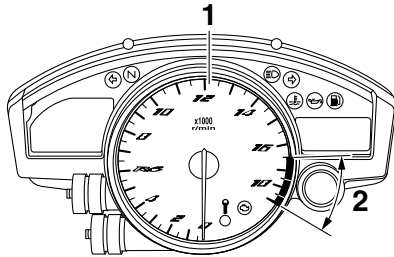

1. Тахометр
2. Красная зона тахометра

Электрический тахометр позволяет водителю следить за частотой вращения двигателя и держать его в идеальном диапазоне мощности. При повороте ключа в положение “ON” (вкл.) стрелка тахометра один раз отклонится до конца диапазона частоты вращения (об/мин) и вернется к нулевому показанию (об/мин) в порядке тестирования электрической цепи.

XCA10031

ВНИМАНИЕ:

Нельзя допускать работы двигателя в красной зоне тахометра.

Красная зона: 16500 об/мин и выше

Часы

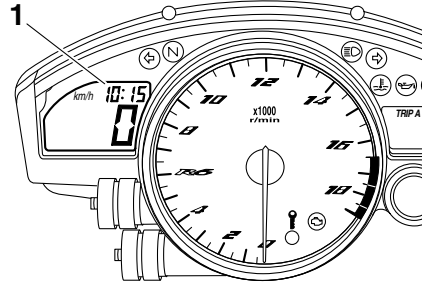

1. Часы

Чтобы установить часы

1. Повернуть ключ в положение “ON” (вкл.).
2. Нажать одновременно кнопки “SELECT” (выбор) и “RESET” (сброс), по крайней мере, на две секунды.
3. Когда цифры, обозначающие час, начнут мигать, необходимо нажать кнопку “RESET” (сброс) для установки часа.
4. Нажать кнопку “SELECT” (выбор); после этого начнут мигать цифры, обозначающие минуты.
5. Нажать кнопку “RESET” (сброс) для установки минут.
6. Нажать кнопку “SELECT” (выбор) и затем отпустить ее для пуска часов.

Режимы работы счетчика пробега, счетчика пройденного пути и секундомера

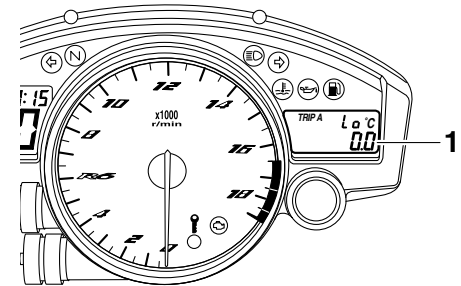

1. Счетчик пробега/счетчики пройденного пути/счетчик пройденного пути на запасе топлива/секундомер

Нажать кнопку “SELECT” (выбор) для переключения режимов дисплея между показаниями счетчика пробега “ODO”, счетчиков пройденного пути “TRIP A” и “TRIP B” и секундомера в следующем порядке:
TRIP A → TRIP B → ODO → секундомер → TRIP A

Если загорается предупредительная лампа уровня топлива (см. стр. 3-4), то дисплей автоматически переключится из режима отображения показаний счетчика пробега в режим отображения показаний счетчика пройденного пути на запасе топлива “F-TRIP” и начнет отсчет пройденного пути от

ФУНКЦИИ ПРИБОРОВ И ОРГАНОВ УПРАВЛЕНИЯ

этой точки. В этом случае необходимо нажать кнопку “SELECT” (выбор) для переключения дисплея между различными режимами счетчиков пройденного пути, счетчика пробега и секундомера в следующем порядке:
F-TRIP → секундомер → TRIP A → TRIP B → ODO → F-TRIP

3

Для сброса показаний счетчика пройденного пути необходимо выбрать его нажатием кнопки “SELECT” (выбор) и затем нажать кнопку “RESET” (сброс), по крайней мере, на одну секунду. Если вы не сбрасываете показания счетчика пройденного пути на запасе топлива вручную, то он сбросит показания автоматически, а дисплей перейдет в предыдущий режим после дозаправки и прохождения 5 км (3 миль) пути.

Режим секундомера

Для перевода дисплея в режим секундомера необходимо выбрать этот режим, нажимая кнопку “SELECT” (выбор). (Замигают цифры секундомера.) Отпустите кнопку “SELECT” (выбор) и затем нажмите ее снова на несколько секунд до тех пор, пока цифры секундомера не перестанут мигать.

Стандартные измерения

1. Нажать кнопку “RESET” (сброс) для пуска секундомера.
2. Нажать кнопку “SELECT” (выбор) для остановки секундомера.
3. Снова нажать кнопку “SELECT” (выбор) для сброса показаний секундомера.

Изменения с разделением времени

1. Нажать кнопку “RESET” (сброс) для пуска секундомера.
2. Нажать кнопку “RESET” (сброс) или пусковую кнопку “⊗” для измерения разделенных времен. (Двоеточие “:” начнет мигать.)
3. Нажать кнопку “RESET” (сброс) или пусковую кнопку “⊗” для отображения конечного разделенного времени или нажать кнопку “SELECT” (выбор) для остановки секундомера и отображения полного истекшего времени.
4. Нажать кнопку “SELECT” (выбор) для сброса показаний секундомера.

ПРИМЕЧАНИЕ:

Для перехода обратно к предыдущему режиму дисплея необходимо нажать кнопку “SELECT” (выбор) на несколько секунд до тех пор, пока не замигают цифры секундомера.

Отображение температуры охлаждающей жидкости

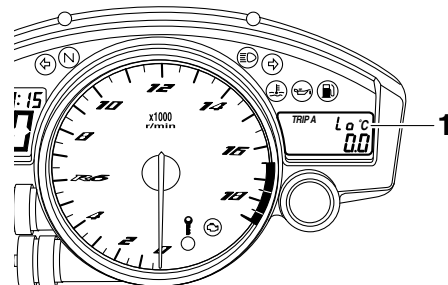

1. Отображение температуры охлаждающей жидкости

Дисплей в режиме температуры охлаждающей жидкости показывает температуру охлаждающей жидкости. Нажать кнопку “RESET” (сброс) для перехода от режима отображения температуры охлаждающей жидкости к режиму отображения температуры воздухозаборника.

ПРИМЕЧАНИЕ:

При выборе режима отображения температуры охлаждающей жидкости на дисплее в течение одной секунды отображается “С”, а затем отображается температура охлаждающей жидкости.

XCA10020

ВНИМАНИЕ:

Обязательно выключайте двигатель в случае его перегрева.

Отображение температуры воздухозаборника

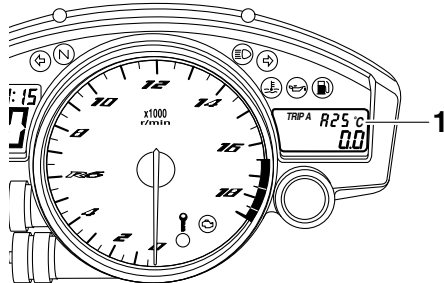

1. Отображение температуры воздухозаборника

Дисплей в режиме температуры воздухозаборника показывает температуру воздуха, попадающего в канал воздухозаборника. Нажать кнопку “RESET”

(сброс) для перехода от режима отображения температуры охлаждающей жидкости к режиму отображения температуры воздухозаборника.

ПРИМЕЧАНИЕ:

- Даже если установлено отображение температуры воздухозаборника, при перегреве двигателя загорается предупредительная лампа температуры охлаждающей жидкости.
- При повороте ключа в положение “ON” (вкл .) автоматически на дисплее отображается температура охлаждающей жидкости, даже если до поворота ключа в положение “OFF” (выкл .) отображалась температура воздухозаборника.
- При выборе отображения температуры воздухозаборника до отображения значения температуры сначала будет отображена буква “А” .

Устройство самодиагностики

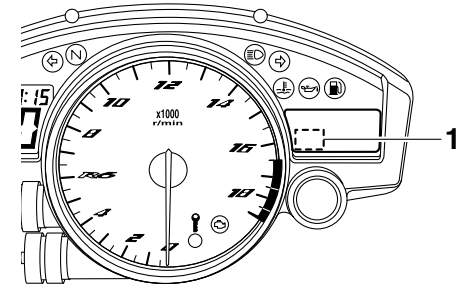

1. Отображение кода ошибки

Данная модель оборудована устройством самодиагностики для различных электрических цепей.

Если какая-либо из этих цепей неисправна, то загорится предупредительная лампа системы контроля неисправности в двигателе, а затем на правом дисплее отобразится двузначный код ошибки.

Эта модель также оборудована устройством самодиагностики для системы иммобилайзера.

Если какая-либо из цепей системы иммобилайзера неисправна, то замигает индикаторная лампа системы иммобилайзера, а затем на правом дисплее отобразится двузначный код ошибки.

ФУНКЦИИ ПРИБОРОВ И ОРГАНОВ УПРАВЛЕНИЯ

ПРИМЕЧАНИЕ:

Если на правом дисплее отобразился код ошибки 52, то это могло произойти из-за интерференции приемопередатчика. Если возник такой код ошибки, то необходимо попробовать выполнить следующие действия.

1. Использовать ключ для перерегистрации кода, чтобы запустить двигатель.

ПРИМЕЧАНИЕ:

Необходимо обеспечить, чтобы около главного выключателя не было других ключей иммобилайзера, и нельзя держать более одного ключа иммобилайзера на одном кольце для ключей! Ключи системы иммобилайзера могут послужить причиной интерференции сигналов, что может помешать запуску двигателя.

2. Если двигатель запустился, то надо его выключить и попробовать запустить с помощью стандартных ключей.
3. Если один или оба стандартных ключа не запускают двигатель, то необходимо привезти транспортное средство, ключ для перерегистрации кода и оба стандартных ключа дилеру фирмы Yamaha и перерегистрировать стандартные ключи.

Если правый дисплей показывает какой-либо из кодов ошибок, то необходимо запомнить номер кода и проверить транспортное средство у дилера фирмы Yamaha.

XCA11590

ВНИМАНИЕ:

Если дисплей показывает код ошибки, то транспортное средство должно быть как можно быстрее проверено, чтобы избежать повреждения двигателя.

Режим управления яркостью дисплея и индикаторной лампой времени переключения передач

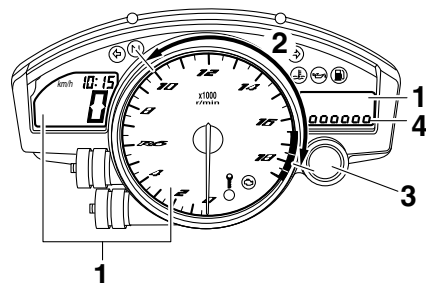

1. Яркость дисплея
2. Активация/деактивация индикаторной лампы времени переключения передач
3. Индикаторная лампа времени переключения передач
4. Уровень яркости

Этот режим циклически проходит через пять функций управления, позволяя осуществить следующие настройки в показанном ниже порядке.

- Яркость дисплея:
Этот регулятор позволяет настроить яркость дисплеев и тахометра в соответствии с условиями внешнего освещения.

ФУНКЦИИ ПРИБОРОВ И ОРГАНОВ УПРАВЛЕНИЯ

- Активность индикаторной лампы времени переключения передач: Этот регулятор позволяет выбрать, будет или нет активироваться индикаторная лампа и должна ли она мигать или гореть непрерывно, когда она активирована.
- Активация индикаторной лампы времени переключения передач: Этот регулятор позволяет выбрать частоту вращения двигателя, при которой будет активироваться эта индикаторная лампочка.
- Деактивация индикаторной лампы времени переключения передач: Этот регулятор позволяет выбрать частоту вращения двигателя, при которой будет деактивироваться эта индикаторная лампочка.
- Яркость индикаторной лампы времени переключения передач: Этот регулятор позволяет настроить яркость индикаторной лампы в соответствии с вашими предпочтениями.

ПРИМЕЧАНИЕ: _____

В этом режиме правый дисплей показывает текущую настройку для каждого регулятора (за исключением регулятора активности индикаторной лампы времени переключения передач).

Для настройки яркости дисплеев многофункционального измерительного прибора и тахометра

1. Повернуть ключ в положение “OFF” (выкл .).
2. Нажать и удерживать кнопку “SELECT” (выбор).
3. Повернуть ключ в положение “ON” (вкл .) и затем отпустить кнопку “SELECT” (выбор) по истечении пяти секунд.
4. Нажать кнопку “RESET” (сброс) для выбора требуемого уровня яркости.
5. Нажать кнопку “SELECT” (выбор) для подтверждения выбранного уровня яркости. Управление перейдет в режим регулятора активности индикаторной лампы времени переключения передач.

Для установки регулятора активности индикаторной лампы времени переключения передач

1. Нажать кнопку “RESET” (сброс) для выбора одной из следующих настроек активности индикаторной лампы времени переключения передач:
 - В активном состоянии индикаторная лампа будет непрерывно гореть. (Эта настройка выбирается, когда индикаторная лампа горит непрерывно.)
 - В активном состоянии индикаторная лампа будет мигать. (Эта настройка выбирается, когда индикаторная лампа мигает с частотой четыре раза в секунду.)
 - Индикаторная лампа деактивируется; другими словами, она не будет включаться или мигать. (Эта настройка выбирается, когда индикаторная лампа мигает с частотой один раз в две секунды.)
2. Нажать кнопку “SELECT” (выбор) для подтверждения выбранной активности индикаторной лампы. Управление

ФУНКЦИИ ПРИБОРОВ И ОРГАНОВ УПРАВЛЕНИЯ

перейдет в режим регулятора активации индикаторной лампы времени переключения передач.

Для установки регулятора активации индикаторной лампы времени переключения передач

ПРИМЕЧАНИЕ: _____

Регулятор активации индикаторной лампы времени переключения передач может быть установлен между 10000 об/мин и 18000 об/мин. От 10000 об/мин до 13000 об/мин индикаторная лампа может быть установлена на значения с шагом 500 об/мин. От 13000 об/мин до 18000 об/мин индикаторная лампа может быть установлена на значения с шагом 200 об/мин.

1. Нажать кнопку “RESET” (сброс) для выбора требуемой частоты вращения двигателя для активации индикаторной лампы.
2. Нажать кнопку “SELECT” (выбор) для подтверждения выбранной частоты вращения двигателя. Управление перейдет в режим регулятора деактивации индикаторной лампы времени переключения передач.

Для установки регулятора деактивации индикаторной лампы времени переключения передач

ПРИМЕЧАНИЕ: _____

- Регулятор деактивации индикаторной лампы времени переключения передач может быть установлен между 10000 об/мин и 18000 об/мин. От 10000 об/мин до 13000 об/мин индикаторная лампа может быть установлена на значения с шагом 500 об/мин. От 13000 об/мин до 18000 об/мин индикаторная лампа может быть установлена на значения с шагом 200 об/мин.
- Необходимо обеспечить, чтобы установочное значение регулятора деактивации было выше частоты вращения двигателя, установленной для регулятора активации, иначе индикаторная лампа времени переключения передач останется деактивированной.

1. Нажать кнопку “RESET” (сброс) для выбора требуемой частоты вращения двигателя для деактивации индикаторной лампы.
2. Нажать кнопку “SELECT” (выбор) для подтверждения выбранной частоты вращения двигателя. Управление

перейдет в режим регулятора яркости индикаторной лампы времени переключения передач.

Для настройки яркости индикаторной лампы времени переключения передач

1. Нажать кнопку “RESET” (сброс) для выбора требуемого уровня яркости индикаторной лампы.
2. Нажать кнопку “SELECT” (выбор) для подтверждения выбранного уровня яркости индикаторной лампы. Правый дисплей вернется к режиму показа значений счетчика пробега или счетчика пройденного пути.

Противоугонная сигнализация (по выбору)

XAU12331

Эта модель может быть оборудована противоугонной сигнализацией по выбору дилером фирмы Yamaha. Для получения более подробной информации свяжитесь с дилером фирмы Yamaha.

Рулевые переключатели

Левые

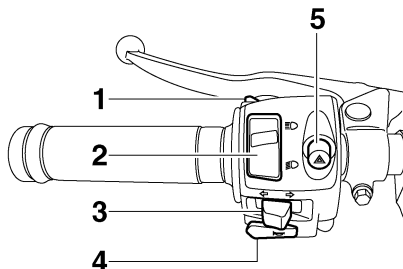

1. Выключатель передней фары “ ”
2. Переключатель ближнего/дальнего света “ ”
3. Переключатель сигнала поворота “ ”
4. Выключатель звукового сигнала “ ”
5. Выключатель аварийной сигнализации “ ”

XAU12347

Правые

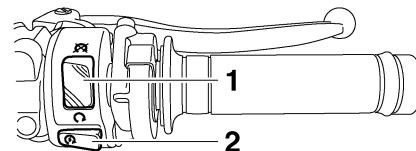

1. Выключатель двигателя “ ”
2. Переключатель запуска “ ”

Выключатель передней фары “ ”

XAU12350

Нажать этот выключатель для включения света передней фары.



Переключатель ближнего/дальнего света “ ”

XAU12400

Установить этот переключатель в положение “ ” для включения дальнего света и в положение “ ” для включения ближнего света.

Переключатель сигнала поворота “/”

XAU12460

Для включения сигнала правого поворота необходимо перевести этот переключатель в положение “”. Для включения сигнала левого поворота необходимо перевести этот переключатель в положение “”. Если отпустить этот переключатель, то он вернется в центральное положение. Для отмены световых сигналов поворота необходимо вжать переключатель после того, как он вернется в центральное положение.



Выключатель звукового сигнала “”

XAU12500

Нажать на этот переключатель, чтобы подать звуковой сигнал.

Выключатель двигателя “/”

XAU12660

Установить этот переключатель в положение “” до запуска двигателя. Установить этот переключатель в положение “” для остановки двигателя в случае аварии, такой как опрокидывание транспортного средства или когда застревает трос привода дроссельных заслонок.

Переключатель запуска “”

XAU12710

Нажать на этот переключатель для запуска двигателя с помощью стартера.

XCA10050

ВНИМАНИЕ:

До запуска двигателя необходимо ознакомиться с инструкциями по запуску на стр. 5-1.

При повороте ключа в положение “ON”

XAU41700

(вкл.) и нажатии переключателя запуска загорится предупредительная лампа системы контроля неисправности в двигателе, но это не указывает на наличие неисправности.

Выключатель аварийной сигнализации “”

XAU12733

Когда ключ находится в положении “ON” (вкл.) или “P” этот переключатель может быть использован для включения аварийной сигнализации (одновременное мигание всех ламп сигналов поворота). Аварийная сигнализация используется в случае аварии или для предупреждения других водителей, когда ваше транспортное средство остановлено в месте, где есть опасность дорожно-транспортного происшествия.

XCA10061

ВНИМАНИЕ:

Нельзя использовать аварийную сигнализацию в течение продолжительного времени при выключенном двигателе, иначе может разрядиться аккумулятор.

Рычаг выключения сцепления

XAU12820

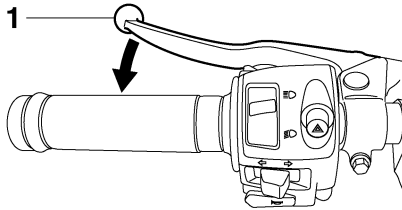

1. Рычаг выключения сцепления

Рычаг выключения сцепления расположен на левой ручке руля. Для выключения сцепления необходимо выжать рычаг сцепления к ручке руля. Для включения сцепления необходимо отпустить этот рычаг. Для ровной работы сцепления этот рычаг должен выжиматься быстро и отпускаться медленно.

Рычаг выключения сцепления оборудован переключателем муфты сцепления, который является частью системы выключения цепи зажигания. (См. стр. 3-30.)

Педаль переключения передач

XAU12870

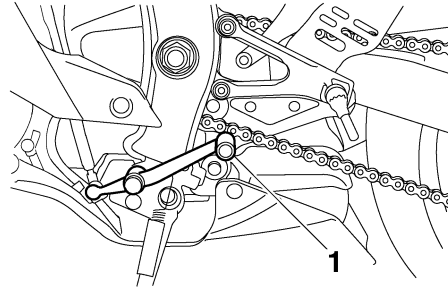

1. Педаль переключения передач

Педаль переключения передач расположена на левой стороне двигателя и используется в комбинации с рычагом выключения сцепления при переключении передач 6-скоростной несинхронизированной коробки передач, которая установлена на этом мотоцикле.

Рычаг тормоза

XAU33850

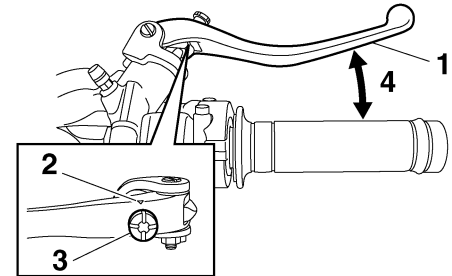

1. Рычаг тормоза

2. Отметка “△”

3. Головка для регулировки положения рычага тормоза

4. Расстояние между рычагом тормоза и ручкой руля

Рычаг тормоза расположен на правой ручке руля. Для применения переднего тормоза необходимо выжать этот рычаг к ручке руля. Рычаг тормоза оборудован головкой для регулировки положения. Для регулировки расстояния между рычагом тормоза и ручкой руля необходимо поворачивать регулировочную головку, удерживая рычаг отжатым от ручки руля. При получении требуемого положения необходимо установить его выравниванием паза на регулировочной головке с отметкой “△” на рычаге тормоза.

ФУНКЦИИ ПРИБОРОВ И ОРГАНОВ УПРАВЛЕНИЯ

Педаль тормоза

XAU12941

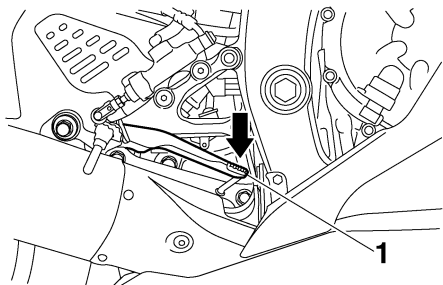

1. Педаль тормоза

Педаль тормоза находится на правой стороне мотоцикла. Для применения заднего тормоза необходимо нажать на педаль тормоза вниз.

Крышка топливного бака

XAU13072

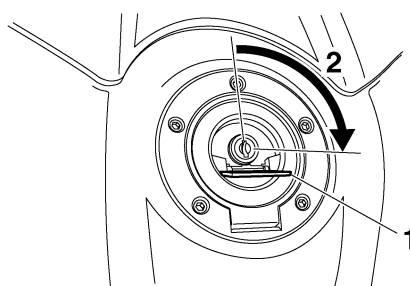

1. Колпачок замка крышки топливного бака
2. Открыть.

Чтобы открыть крышку топливного бака

Открыть колпачок замка крышки топливного бака, вставить в замок ключ и повернуть на 1/4 оборота по часовой стрелке. Замок откроется и можно будет открыть крышку топливного бака.

Чтобы закрыть крышку топливного бака

1. Вставить крышку топливного бака с вставленным в замок ключом на ее место.

2. Повернуть ключ против часовой стрелки в исходное положение, вытащить его и затем закрыть колпачок замка.

ПРИМЕЧАНИЕ: _____

Крышка топливного бака не может быть закрыта до тех пор, пока ключ не будет вставлен в замок. Кроме того, ключ нельзя вынуть из замка, если крышка не закрыта (правильно), а замок не заперт.

XWA11090



До поездки убедитесь, что крышка топливного бака правильно закрыта.

Топливо

XAU13220

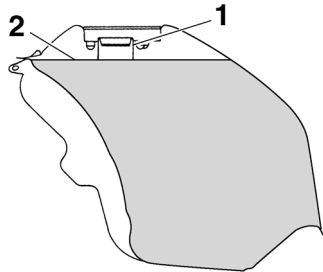

1. Горловина топливного бака
2. Уровень топлива

Убедитесь, что в топливном баке достаточно топлива. При дозаправке необходимо вставить насадку насоса в горловину топливного бака и заполнить бак до нижней части горловины, как показано на рисунке.

XWA10880

ОСТОРОЖНО

- Нельзя переполнять топливный бак, иначе это может привести к выливаю топлива, когда оно нагревается и расширяется.
- Необходимо избегать пролития топлива на горячий двигатель.

XCA10070

ВНИМАНИЕ:

Необходимо немедленно убрать пролитое топливо с помощью чистой, сухой, мягкой ткани, поскольку топливо может испортить окрашенные поверхности или пластиковые детали.

XAU13390

Рекомендуемое топливо:

**ТОЛЬКО ВЫСОКООКТАНОВЫЙ
НЕЭТИЛИРОВАННЫЙ БЕНЗИН**

Емкость топливного бака:

17.3 л

Количество резервного топлива (когда загорается предупредительная лампа уровня топлива):

3.5 л

XCA11400

ВНИМАНИЕ:

Используйте только неэтилированный бензин. Использование этилированного бензина приведет к серьезному повреждению внутренних деталей

двигателя, таких как клапаны и поршневые кольца, а также системы выпуска отработавших газов.

Двигатель фирмы Yamaha предназначен для использования высокооктанового неэтилированного бензина с исследовательским октановым числом 95 или выше. Если возник стук (или гудение), то используйте бензин другой марки. Использование неэтилированного бензина продлит срок службы свечи зажигания и уменьшит стоимость технического обслуживания.

Шланг сапуна/перепускной шланг топливного бака

XAU39450

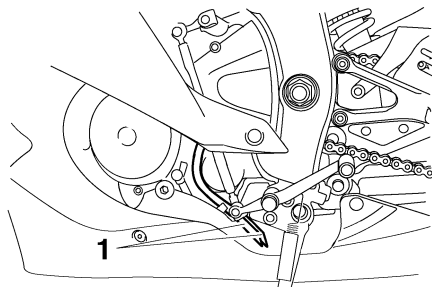

1. Шланг сапуна/перепускной шланг топливного бака

До езды на мотоцикле:

- Проверить соединение шланга сапуна/перепускного шланга топливного бака.
- Проверить шланг сапуна/перепускной шланг топливного бака на наличие трещин и повреждение и заменить его, если он поврежден.
- Убедиться в том, что конец шланга сапуна/перепускного шланга топливного бака не заблокирован, и очистить его, если необходимо.

Каталитические нейтрализаторы отработавших газов

XAU13442

Это транспортное средство оборудовано каталитическими нейтрализаторами отработавших газов в системе выпуска отработавших газов.

XWA10860



Система выпуска отработавших газов после работы имеет высокую температуру. До выполнения каких-либо работ по техническому обслуживанию необходимо убедиться в том, что система выпуска отработавших газов охладилась.

XCA10700

ВНИМАНИЕ:

Необходимо выполнять следующие меры предосторожности, чтобы не допустить опасности возникновения пожара или других повреждений.

- **Используйте только неэтилированный бензин. Использование этилированного бензина приведет к неустраняемому повреждению каталитического нейтрализатора отработавших газов.**

- **Никогда не паркуйте транспортное средство около возможных источников пожароопасности, таких как сухая трава или другие материалы, которые легко загораются.**
- **Не позволяйте двигателю слишком долго работать на холостом ходу.**

ХАУ39031

Сиденья

Сиденье водителя

Для снятия сиденья водителя

Оттянуть назад заднюю часть сиденья водителя, как показано на рисунке, удалить болты и затем полностью снять сиденье.

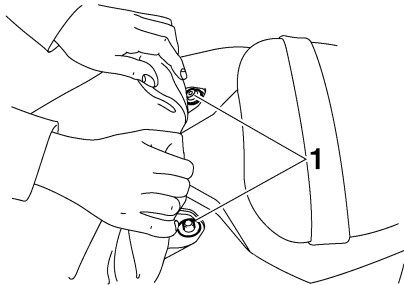

1. Болт

Для установки сиденья водителя

Вставить выступающую часть на передней части сиденья водителя в держатель сиденья, как показано на рисунке, установить сиденье в исходное положение и затем установить болты.

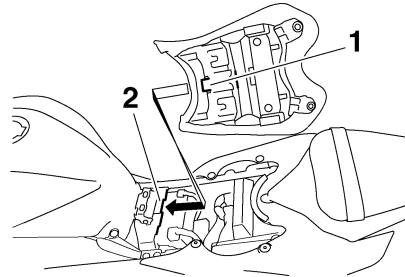

1. Выступ
2. Держатель сиденья

Пассажирское сиденье

Для снятия пассажирского сиденья

1. Вставить ключ в замок сиденья и затем повернуть его по часовой стрелке.

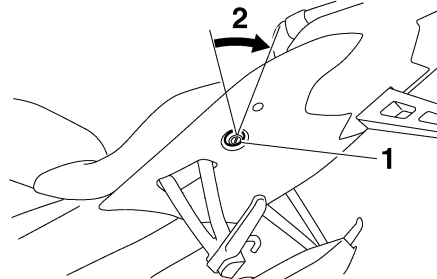

1. Замок пассажирского сиденья
2. Открыть.

2. Удерживая ключ в этом положении, поднять переднюю часть пассажирского сиденья и вытянуть его вперед.

Для установки пассажирского сиденья

1. Вставить выступы на пассажирском сиденье в держатели сиденья, как показано на рисунке, и затем потянуть переднюю часть этого сиденья вниз, чтобы зафиксировать сиденье на его месте с помощью замка.

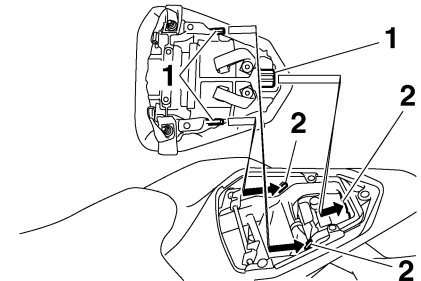

1. Выступ
 2. Держатель сиденья
2. Вытащить ключ.

ПРИМЕЧАНИЕ: _____

До поездки необходимо убедиться в том, что сиденья правильно закреплены.

XAU39072

Трос для удержания шлема

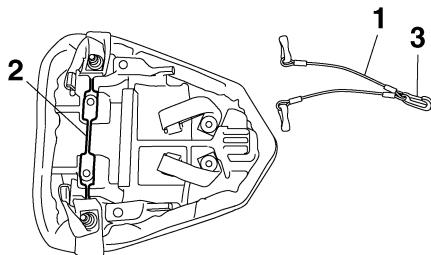

1. Трос для удержания шлема
2. Держатель троса шлема
3. Центральный крюк с карабином

Трос для удержания шлема входит в комплект инструментов пользователя для прикрепления двух шлемов к держателю троса шлема, которым оборудована нижняя часть пассажирского сиденья.

Для закрепления шлема с помощью троса для удержания шлема

1. Снять пассажирское сиденье. (См. стр. 3-21.)
2. Защелкнуть центральный крюк троса с карабином на держателе троса.
3. Пропустить один из оставшихся крючков с карабинами троса через пряжку ремня шлема и затем

защелкнуть этот крюк с карабином на держателе троса, как показано на рисунке.

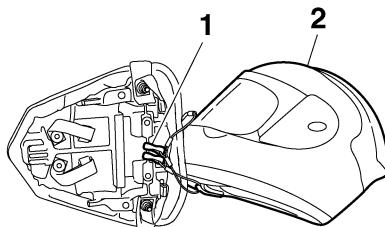

1. Трос для удержания шлема
2. Шлем
4. Установить пассажирское сиденье.

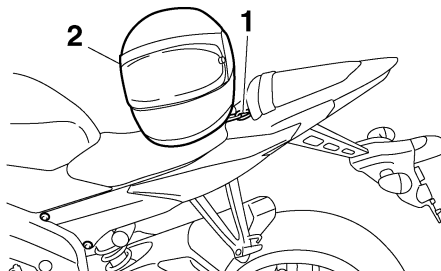

1. Трос для удержания шлема
2. Шлем

XWA14330

⚠ ОСТОРОЖНО

Никогда не совершайте поездок со шлемом, прикрепленным к тросу для удержания шлема, поскольку этот шлем может удариться о какие-либо объекты, приводя к потере управления и, возможно, к аварии.

Для снятия шлема с троса для удержания шлема

1. Снять пассажирское сиденье.
2. Отстегнуть крюки с карабином от держателя троса и затем убрать трос с пряжки ремня шлема.
3. Установить пассажирское сиденье.

Регулировка передней вилки

XAU38942

Данная передняя вилка оборудована регулировочными болтами предварительного натяга пружины, регулировочными винтами демпфирующей силы отбоя, регулировочными болтами демпфирующей силы сжатия (для демпфирования быстрого сжатия) и регулировочными болтами демпфирующей силы сжатия (для демпфирования медленного сжатия).

XWA10180



Необходимо всегда одинаково регулировать обе ноги вилки, иначе это может привести к плохой управляемости и потере устойчивости.

Предварительный натяг пружины

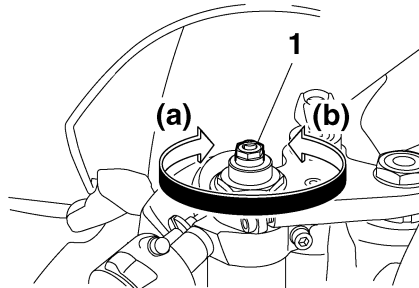

1. Регулировочный болт предварительного натяга пружины

Для увеличения предварительного натяга пружины и, таким образом, ужесточения подвески необходимо поворачивать регулировочный болт на каждой ноге вилки в направлении (а). Для уменьшения предварительного натяга пружины и, таким образом, смягчения подвески необходимо поворачивать регулировочный болт на каждой ноге вилки в направлении (b).

ПРИМЕЧАНИЕ: _____

Выровнять соответствующий паз на регулировочном механизме с верхом манжеты передней вилкой.

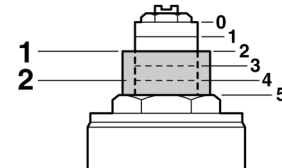

1. Текущая настройка
2. Манжета передней вилки

Настройка предварительного натяга пружины:

Минимальная (слабая):

0

Стандартное положение:

2

Максимальная (сильная):

5

ФУНКЦИИ ПРИБОРОВ И ОРГАНОВ УПРАВЛЕНИЯ

Демпфирующая сила отбоя

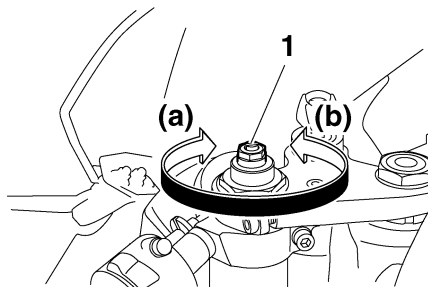

3

1. Регулировочный винт демпфирующей силы отбоя

Для увеличения демпфирующей силы отбоя и, таким образом, ужесточения демпфирования отбоя необходимо поворачивать регулировочный винт на каждой ноге вилки в направлении (а). Для уменьшения демпфирующей силы отбоя и, таким образом, смягчения демпфирования отбоя необходимо поворачивать регулировочный винт на каждой ноге вилки в направлении (б).

Настройка демпфирования отбоя:

Минимальная (слабая):

25 щелчков в направлении (б)*

Стандартное положение:

20 щелчков в направлении (б)*

Максимальная (сильная):

1 щелчок в направлении (б)*

* При повороте винта регулировки до упора в направлении (а)

Демпфирующая сила сжатия

Для регулировки демпфирующей силы сжатия (для демпфирования быстрого сжатия)

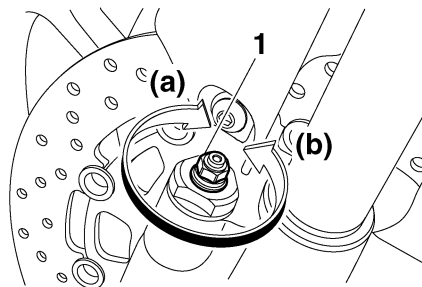

1. Регулировочный болт демпфирующей силы сжатия (для демпфирования быстрого сжатия)

Для увеличения демпфирующей силы сжатия и, таким образом, ужесточения демпфирования сжатия необходимо

поворачивать регулировочный болт на каждой ноге вилки в направлении (а). Для уменьшения демпфирующей силы сжатия и, таким образом, смягчения демпфирования сжатия необходимо поворачивать регулировочный болт на каждой ноге вилки в направлении (б).

Настройка демпфирования сжатия (для демпфирования быстрого сжатия):

Минимальная (слабая):

4 поворота в направлении (б)*

Стандартное положение:

2 поворота в направлении (б)*

Максимальная (сильная):

0 поворотов в направлении (б)*

* При повороте болта регулировки до упора в направлении (а)

Для регулировки демпфирующей силы сжатия (для демпфирования медленного сжатия)

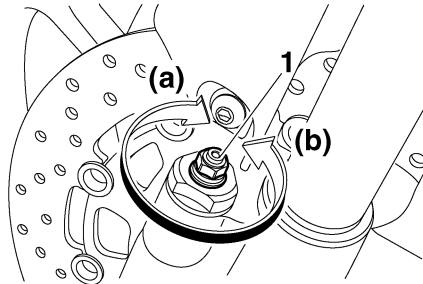

1. Регулировочный болт демпфирующей силы сжатия (для демпфирования медленного сжатия)

Для увеличения демпфирующей силы сжатия и, таким образом, ужесточения демпфирования сжатия необходимо поворачивать регулировочный болт на каждой ноге вилки в направлении (а). Для уменьшения демпфирующей силы сжатия и, таким образом, смягчения демпфирования сжатия необходимо поворачивать регулировочный болт на каждой ноге вилки в направлении (b).

Настройка демпфирования сжатия (для демпфирования медленного сжатия):

Минимальная (слабая):
20 щелчков в направлении (b)*

Стандартное положение:
15 щелчков в направлении (b)*

Максимальная (сильная):
1 щелчок в направлении (b)*

* При повороте болта регулировки до упора в направлении (а)

XSA10100

ВНИМАНИЕ:

Никогда не надо пытаться поворачивать регулировочный механизм выше максимальной или ниже минимальной настройки.

ПРИМЕЧАНИЕ:

Хотя полное число щелчков регулировочного механизма демпфирующей силы может не точно совпадать с вышеуказанными спецификациями из-за небольших различий в производстве, фактическое число щелчков всегда представляет полный диапазон регулировки. Для получения точной регулировки рекомендуется проверить число щелчков

каждого регулировочного механизма демпфирующей силы и изменить спецификации в необходимых случаях.

Регулировка блока амортизатора

Данный блок амортизатора оборудован регулировочным кольцом предварительного натяга пружины, регулировочным винтом демпфирующей силы отбоя, регулировочным болтом демпфирующей силы сжатия (для демпфирования быстрого сжатия) и регулировочным болтом демпфирующей силы сжатия (для демпфирования медленного сжатия).

XAU42940

XSA10100

ВНИМАНИЕ:

Никогда не надо пытаться поворачивать регулировочный механизм выше максимальной или ниже минимальной настройки.

Предварительный натяг пружины

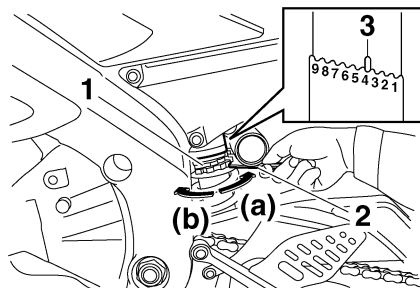

1. Регулировочное кольцо предварительного натяга пружины
2. Специальный ключ
3. Индикатор положения

Для увеличения предварительного натяга пружины и, таким образом, ужесточения подвески необходимо поворачивать регулировочное кольцо в направлении (a). Для уменьшения предварительного натяга пружины и, таким образом, смягчения подвески необходимо поворачивать регулировочное кольцо в направлении (b).

ПРИМЕЧАНИЕ:

- Выровнять соответствующую метку на регулировочном кольце с индикатором положения на амортизаторе.

- Для осуществления регулировки необходимо использовать специальный ключ, включенный в комплект инструментов пользователя.

Настройка предварительного натяга пружины:

- Минимальная (слабая): 1
- Стандартное положение: 4
- Максимальная (сильная): 9

Демпфирующая сила отбоя

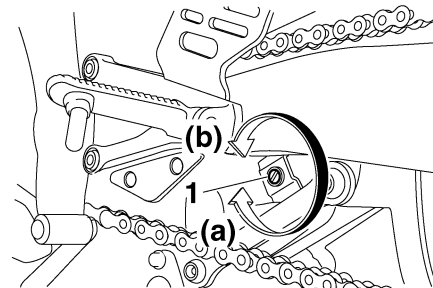

1. Регулировочный винт демпфирующей силы отбоя

Для увеличения демпфирующей силы отбоя и, таким образом, ужесточения демпфирования отбоя необходимо

поворачивать регулировочный винт в направлении (а). Для уменьшения демпфирующей силы отбоя и, таким образом, смягчения демпфирования отбоя необходимо поворачивать регулировочный винт в направлении (b).

Настройка демпфирования отбоя:

Минимальная (слабая):

20 щелчков в направлении (b)*

Стандартное положение:

16 щелчков в направлении (b)*

Максимальная (сильная):

3 щелчка в направлении (b)*

* При повороте винта регулировки до упора в направлении (a)

Демпфирующая сила сжатия

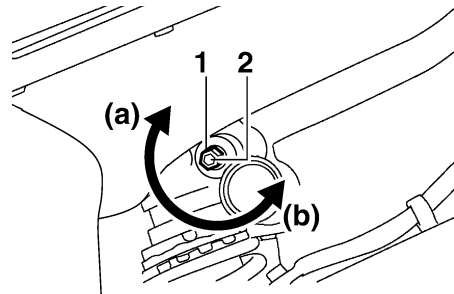

1. Регулировочный болт демпфирующей силы сжатия (для демпфирования быстрого сжатия)

2. Регулировочный болт демпфирующей силы сжатия (для демпфирования медленного сжатия)

Демпфирующая сила сжатия (для демпфирования быстрого сжатия)

Для увеличения демпфирующей силы сжатия и, таким образом, ужесточения демпфирования сжатия необходимо поворачивать регулировочный болт в направлении (a). Для уменьшения демпфирующей силы сжатия и, таким образом, смягчения демпфирования сжатия необходимо поворачивать регулировочный болт в направлении (b).

Настройка демпфирования сжатия (для демпфирования быстрого сжатия):

Минимальная (слабая):

4 поворота в направлении (b)*

Стандартное положение:

3 поворота в направлении (b)*

Максимальная (сильная):

0 поворотов в направлении (b)*

* При повороте болта регулировки до упора в направлении (a)

Демпфирующая сила сжатия (для демпфирования медленного сжатия)

Для увеличения демпфирующей силы сжатия и, таким образом, ужесточения демпфирования сжатия необходимо поворачивать регулировочный болт в направлении (a). Для уменьшения демпфирующей силы сжатия и, таким образом, смягчения демпфирования сжатия необходимо поворачивать регулировочный болт в направлении (b).

ФУНКЦИИ ПРИБОРОВ И ОРГАНОВ УПРАВЛЕНИЯ

3

Настройка демпфирования сжатия
(для демпфирования медленного сжатия):

Минимальная (слабая):

20 щелчков в направлении (b)*

Стандартное положение:

16 щелчков в направлении (b)*

Максимальная (сильная):

1 щелчок в направлении (b)*

* При повороте болта регулировки до упора в направлении (a)

ПРИМЕЧАНИЕ:

Хотя полное число щелчков или поворотов регулировочного механизма демпфирующей силы может не точно совпадать с перечисленными спецификациями из-за небольших различий в производстве, фактическое число щелчков или поворотов всегда представляет полный диапазон регулировки. Для получения точной регулировки рекомендуется проверить число щелчков или поворотов каждого регулировочного механизма демпфирующей силы и изменить спецификации в необходимых случаях.

XWA10220

⚠ ОСТОРОЖНО

Данный амортизатор содержит газообразный азот под высоким давлением. До работы с амортизатором

для правильного обращения необходимо прочитать и понять следующую информацию. Производитель не может нести ответственность за материальный ущерб или травмы, которые могут возникнуть из-за неправильного обращения.

- Не меняйте положение газового баллона и не пытайтесь его открыть.
- Не подвергайте амортизатор воздействию открытого огня или нагреву от иных источников тепла, иначе он может взорваться из-за чрезмерного давления газа.
- Не деформируйте и не повреждайте газовый баллон каким-либо образом, поскольку это приведет к полному демпфированию.
- Всегда обращайтесь к дилеру фирмы Yamaha за ремонтом амортизатора.

Ременные держатели багажа

XAU38961

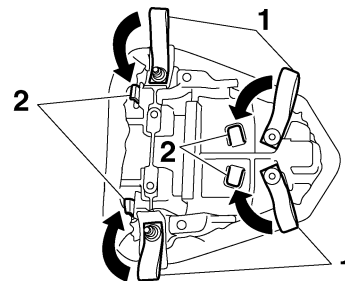

1. Багажный держатель с проушиной
2. Крючок

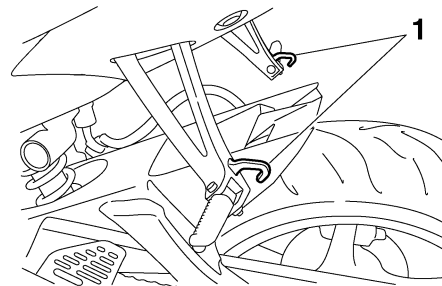

1. Багажный держатель с проушиной

Существует шесть ремennых держателей багажа, четыре в нижней части пассажирского сиденья и по одному на каждом пассажирском упоре для ног. Для использования ремennых держателей багажа

на пассажирском сиденье необходимо удалить пассажирское сиденье, отцепить ремни от крючков и затем установить сиденье так, чтобы эти ремни свисали наружу из-под пассажирского сиденья. (См. стр. 3-21.)

Система EXUP

Эта модель оборудована системой EXUP (EXhaust Ultimate Power valve - выхлопной клапан предельной мощности) фирмы Yamaha. Эта система повышает мощность двигателя с помощью клапана, который регулирует диаметр выхлопной трубы. Клапан системы EXUP постоянно регулируется в соответствии с частотой вращения двигателя посредством управляемого компьютером серводвигателя.

XAU41940

XCA15610

ВНИМАНИЕ:

Система EXUP была установлена и тщательно протестирована на заводе фирмы Yamaha. Изменение этих настроек без достаточных технических знаний может привести к плохим характеристикам или повреждению двигателя.

Опорная стойка

Опорная стойка расположена на левой стороне рамы. Можно поднять эту опорную стойку или опустить ее ногой, удерживая транспортное средство в вертикальном положении.

ПРИМЕЧАНИЕ:

Встроенный переключатель опорной стойки является частью системы отключения цепи зажигания, которая отключает зажигание в определенных ситуациях. (Объяснение системы отключения цепи зажигания см. далее.)

XAU15301

XWA10240



Транспортное средство не должно приводиться в движение при опущенной опорной стойке или если эта опорная стойка не может быть правильно поднята (или не остается в поднятом состоянии), иначе эта опорная стойка может касаться земли и мешать водителю, приводя к возможной потере управления. Система отключения цепи зажигания фирмы Yamaha была сконструирована для помощи водителю в выполнении требования по подъему опорной стойки до запуска. Поэтому необходимо регулярно проверять эту систему, как описано ниже,

и обращаться к дилеру фирмы Yamaha за ремонтом этой системы, если она функционирует неправильно.

XAU44890

Система отключения цепи зажигания

Система отключения цепи зажигания (включая переключатель опорной стойки, переключатель муфты сцепления и переключатель нейтрального положения) имеет следующие функции.

- Она не допускает запуска, когда включена передача и поднята опорная стойка, но не выжат рычаг выключения сцепления.
- Она не допускает запуска, когда включена передача и выжат рычаг выключения сцепления, но все еще не поднята опорная стойка.
- Она выключает работающий двигатель, когда включена передача, а опорная стойка опускается вниз.

Необходимо периодически проверять работу системы отключения цепи зажигания в соответствии со следующей процедурой.

XWA10250



Если обнаружена неисправность, то до поездки нужно обратиться к дилеру фирмы Yamaha за проверкой этой системы.

ФУНКЦИИ ПРИБОРОВ И ОРГАНОВ УПРАВЛЕНИЯ

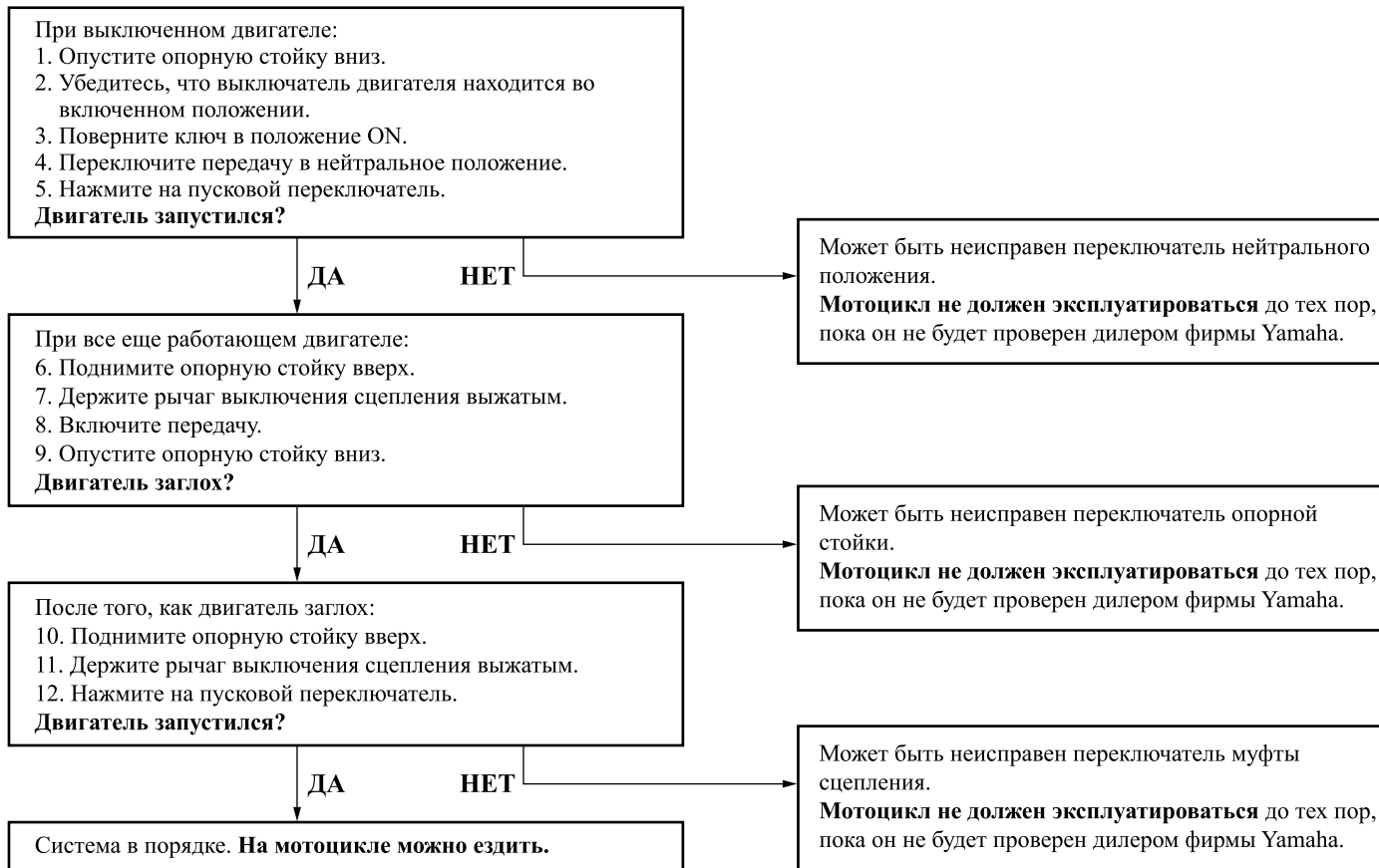

ПРЕДЭКСПЛУАТАЦИОННЫЕ ПРОВЕРКИ

XAU15593

Отслеживание технического состояния транспортного средства является ответственностью его владельца. Силовые узлы могут быстро и неожиданно начать изнашиваться, даже если транспортное средство не эксплуатируется (например, в результате воздействия на детали). Любые повреждения, утечки жидкости или потеря давления воздуха в шине могут иметь серьезные последствия. Поэтому, кроме внешнего осмотра, очень важно перед каждой поездкой проверять следующие моменты.

ПРИМЕЧАНИЕ:

Предэксплуатационные проверки необходимо проводить перед каждой поездкой на транспортном средстве. Для проведения такой проверки требуется очень мало времени; в то же время дополнительная безопасность, которую она обеспечивает, стоит потраченного времени.

XWA11150

4



Если какой-либо элемент из перечня предэксплуатационных проверок функционирует неправильно, проверьте и отремонтируйте его перед эксплуатацией транспортного средства.

ПРЕДЭКСПЛУАТАЦИОННЫЕ ПРОВЕРКИ

XAUI5605

Перечень предэксплуатационных проверок

КОМПОНЕНТ	ПРОВЕРКИ	СТРАНИЦА
Топливо	<ul style="list-style-type: none">• Проверить уровень топлива в топливном баке.• Добавить, если требуется.• Проверить топливопровод на утечки.	3-19
Моторное масло	<ul style="list-style-type: none">• Проверить уровень масла в двигателе.• Если потребуется, добавить масла до указанного уровня.• Проверить транспортное средство на утечки масла.	6-12
Охлаждающая жидкость	<ul style="list-style-type: none">• Проверить уровень охлаждающей жидкости в бачке.• Если потребуется, добавить рекомендуемую охлаждающую жидкость до указанного уровня.• Проверить систему охлаждения на утечки.	6-16
Передний тормоз	<ul style="list-style-type: none">• Проверить работу.• Если ощущается мягкость или излишний свободный ход, прокачайте гидравлическую систему на станции дилера Yamaha.• Проверить тормозные колодки на износ.• В случае необходимости заменить.• Проверить уровень жидкости в бачке.• Если потребуется, добавить рекомендованную тормозную жидкость до указанного уровня.• Проверить гидравлическую систему на утечки.	6-25, 6-26
Задний тормоз	<ul style="list-style-type: none">• Проверить работу.• Если ощущается мягкость или излишний свободный ход, прокачайте гидравлическую систему на станции дилера Yamaha.• Проверить тормозные колодки на износ.• В случае необходимости заменить.• Проверить уровень жидкости в бачке.• Если потребуется, добавить рекомендованную тормозную жидкость до указанного уровня.• Проверить гидравлическую систему на утечки.	6-25, 6-26

ПРЕДЭКСПЛУАТАЦИОННЫЕ ПРОВЕРКИ

КОМПОНЕНТ	ПРОВЕРКИ	СТРАНИЦА
Сцепление	<ul style="list-style-type: none">• Проверить работу.• Смазать трос, если требуется.• Проверить свободный ход рычага.• При необходимости отрегулировать.	6-24
Ручка газа	<ul style="list-style-type: none">• Проверить плавность хода.• Проверить свободный ход троса.• Если необходимо, отрегулировать свободный ход троса, смазать трос и корпус ручки на станции дилера Yamaha.	6-20, 6-30
Тросы управления	<ul style="list-style-type: none">• Проверить плавность хода.• Смазать, если требуется.	6-30
Приводная цепь	<ul style="list-style-type: none">• Проверить провисание цепи.• При необходимости отрегулировать.• Проверить состояние цепи.• Смазать, если требуется.	6-27, 6-29
Колеса и шины	<ul style="list-style-type: none">• Проверить на наличие повреждений.• Проверить состояние и глубину рисунка протектора шин.• Проверить давление воздуха.• Исправить, если необходимо.	6-21, 6-23
Педали тормоза и переключения передач	<ul style="list-style-type: none">• Проверить плавность хода.• Смазать точки вращения педалей, если необходимо.	6-30
Рычаги тормоза и сцепления	<ul style="list-style-type: none">• Проверить плавность хода.• Смазать точки вращения рычагов, если необходимо.	6-31
Опорная стойка	<ul style="list-style-type: none">• Проверить плавность хода.• Смазать центр вращения, если требуется.	6-32
Крепления ходовой части	<ul style="list-style-type: none">• Убедиться, что все гайки, болты и винты надежно затянуты.• Затянуть, если необходимо.	—
Приборы, лампочки, сигналы и переключатели	<ul style="list-style-type: none">• Проверить работу.• Исправить, если необходимо.	—

ПРЕДЭКСПЛУАТАЦИОННЫЕ ПРОВЕРКИ

КОМПОНЕНТ	ПРОВЕРКИ	СТРАНИЦА
Переключатель опорной стойки	<ul style="list-style-type: none">• Проверить работу системы отключения цепи зажигания.• При неисправности системы обратиться к дилеру фирмы Yamaha для проверки транспортного средства.	3-29

XAU15950

XWA10270

ОСТОРОЖНО

- До поездок на мотоцикле необходимо тщательно ознакомиться со всеми системами управления и их функциями. Проконсультируйтесь у дилера фирмы Yamaha относительно любых систем управления или функций, которые вы не полностью поняли.
- Никогда не запускайте двигатель и не позволяйте ему работать в закрытом помещении. Выхлопные газы ядовиты; вдыхание этих газов может привести к потере сознания и быстрой смерти. Необходимо всегда обеспечивать соответствующую вентиляцию.
- До запуска необходимо убедиться в том, что опорная стойка поднята. Если опорная стойка поднимается не полностью, то она может касаться земли и мешать водителю, приводя к возможной потере управления.

XAU33011

Запуск двигателя

Чтобы система отключения цепи зажигания позволила осуществить запуск, должно быть выполнено одно из следующих условий:

- Передача находится в нейтральном положении.
- Передача включена, рычаг сцепления выжат, а опорная стойка поднята.

XWA10290

ОСТОРОЖНО

- До запуска двигателя необходимо проверить функционирование системы отключения цепи зажигания в соответствии с процедурой, описанной на стр. 3-30.
- Никогда не ездите на мотоцикле с опущенной опорной стойкой.

1. Поверните ключ в положение “ON” (вкл.) и убедитесь в том, что выключатель двигателя установлен в положение “○”.

XCA11730

ВНИМАНИЕ:

Следующие предупредительные и индикаторные лампы должны загореться на несколько секунд, а затем погаснуть.

- Предупредительная лампа уровня масла
- Предупредительная лампа уровня топлива

- Предупредительная лампа температуры охлаждающей жидкости
- Индикаторная лампа времени переключения передач
- Предупредительная лампа системы контроля неисправности в двигателе
- Индикаторная лампа системы иммобилайзера

Если какая-либо предупредительная или индикаторная лампа не погасла, то информацию по проверке цепи соответствующей предупредительной и индикаторной лампы можно посмотреть на стр. 3-4.

2. Переключите передачу в нейтральное положение.

ПРИМЕЧАНИЕ:

Когда передача находится в нейтральном положении, должна гореть индикаторная лампа нейтрального положения, в ином случае необходимо проверить эту электрическую цепь на станции дилера фирмы Yamaha.

3. Запустите двигатель нажатием на переключатель запуска.

ПРИМЕЧАНИЕ: _____

Если двигатель не запускается, отпустите переключатель запуска и через несколько секунд повторите попытку. Чтобы не разрядился аккумулятор, попытки пуска должны быть как можно короче. Не включайте стартер более чем на 10 секунд.

XCA11040

ВНИМАНИЕ: _____

Для увеличения срока службы двигателя нельзя сильно разгоняться при холодном двигателе!

Переключение передач

XAU16671

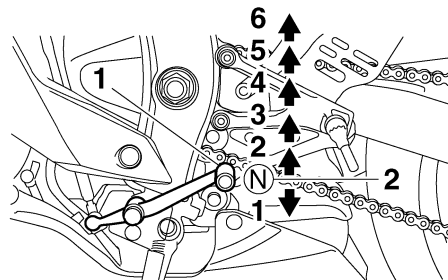

1. Педаль переключения передач
2. Нейтральное положение

Переключение передач позволяет контролировать доступную величину мощности двигателя для того, чтобы тронуться с места, ускориться, въехать на холм и т.д.

Положения передачи показаны на рисунке.

ПРИМЕЧАНИЕ: _____

Для переключения передачи в нейтральное положение необходимо многократно нажать на педаль переключения передач вниз, пока она не дойдет до конца своего хода, и затем немного поднять ее.

XCA10260

ВНИМАНИЕ: _____

- Даже если передача находится в нейтральном положении, нельзя двигаться по инерции в течение длительных периодов времени с выключенным двигателем и нельзя буксировать мотоцикл на большие расстояния. Передача правильно смазывается только тогда, когда работает двигатель. Недостаточное смазывание может привести к повреждению передачи.
- Необходимо всегда выжимать сцепление при смене передачи, чтобы избежать повреждения двигателя, самой передачи и цепи привода, конструкция которых не предназначена для выдерживания ударов при принудительном переключении передачи.

XAU16810

Подсказки по уменьшению расхода топлива

Расход топлива в значительной степени зависит от стиля езды. Рассмотрите следующие подсказки для уменьшения расхода топлива:

- В ходе разгона быстро переходите на более высокую передачу и избегайте высоких частот вращения двигателя.
- При переходе на более низкую передачу не позволяйте двигателю работать на больших оборотах и избегайте высоких частот вращения двигателя без нагрузки на двигатель.
- В случае длительных по времени простоев выключайте двигатель, а не позволяйте ему работать вхолостую (например, в дорожных пробках, на светофорах или на железнодорожных переездах).

Обкатка двигателя

Важнейшим этапом эксплуатации данного транспортного средства являются первые 1600 км пробега. Внимательно прочитайте следующую информацию.

Так как на данном транспортном средстве установлен совершенно новый двигатель, не подвергайте его избыточной нагрузке на первых 1600 км пробега.

Различные детали двигателя прирабатываются и приобретают надлежащий рабочий зазор. Во время обкатки нельзя допускать работы на полном газу в течение длительного времени или других условий, которые могут привести к перегреву двигателя.

XAU16841

XAU17081

0–1000 км

Не допускайте длительной работы двигателя с частотой выше 8300 об/мин.

1000–1600 км

Не допускайте длительной работы двигателя с частотой выше 9900 об/мин.

XCA10301

ВНИМАНИЕ:

После 1000 км пробега необходимо заменить моторное масло и фильтрующий патрон или элемент масляного фильтра.

1600 км и более

Данное транспортное средство можно эксплуатировать в обычном режиме.

XCA10310

ВНИМАНИЕ:

- Не допускайте приближения частоты вращения двигателя к красной зоне тахометра.
- Если в период обкатки двигателя возникнет какая-либо неисправность двигателя, немедленно обратитесь к дилеру фирмы Yamaha для технического осмотра транспортного средства.

ПРИМЕЧАНИЕ:

В период обкатки двигателя и после него тепло отработанных газов может приводить к выцветанию выхлопной трубы, но это нормально.

XAU17212

Парковка

При парковке необходимо остановить двигатель и выгащить ключ из главного выключателя.

XWA10310



- Поскольку двигатель и система выпуска отработавших газов могут сильно нагреваться, ставьте мотоцикл в таких местах, где пешеходы или дети не смогут обжечься, случайно прикоснувшись к этим деталям.
- Нельзя оставлять мотоцикл на склоне или на мягкой земле, потому что там он может перевернуться.

XCA10380

ВНИМАНИЕ:

Нельзя оставлять мотоцикл в местах повышенной пожароопасности, например, на сухой траве или рядом с любыми другими легковоспламеняющимися материалами.

XAU17240

Обеспечение безопасности является обязанностью пользователя. Периодические проверки, регулировки и смазывание обеспечат наиболее безопасное и эффективное возможное состояние вашего транспортного средства. На следующих страницах объясняются наиболее важные моменты проверки, регулировки и смазывания.

При обычных условиях эксплуатации интервалы, данные в карте периодического технического обслуживания и смазки, должны рассматриваться просто в качестве общих указаний. Однако, В ЗАВИСИМОСТИ ОТ ПОГОДЫ, МЕСТНОСТИ, ГЕОГРАФИЧЕСКОГО ПОЛОЖЕНИЯ И ИНДИВИДУАЛЬНОГО ИСПОЛЬЗОВАНИЯ, МОЖЕТ ПОНАДОБИТЬСЯ СОКРАЩЕНИЕ ИНТЕРВАЛОВ ТЕХНИЧЕСКОГО ОБСЛУЖИВАНИЯ.

XWA10320

⚠ ОСТОРОЖНО

Если вы не знакомы с работами по техническому обслуживанию, то предоставьте это сделать для вас дилеру фирмы Yamaha.

XAU17541

Комплект инструментов пользователя

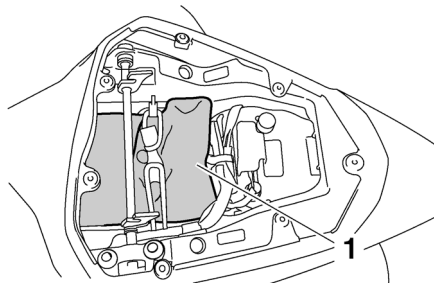

1. Комплект инструментов пользователя

Комплект инструментов пользователя расположен под пассажирским сиденьем. (См. стр. 3-21.)

Информация по обслуживанию, включенная в это руководство, и инструменты, входящие в комплект инструментов пользователя, предназначены для помощи в выполнении профилактического технического обслуживания и мелкого ремонта. Однако для правильного выполнения определенных работ по техническому обслуживанию могут понадобиться дополнительные инструменты, такие как тарированный ключ.

ПРИМЕЧАНИЕ: _____

Если у вас нет необходимых инструментов или вы не обладаете требуемым опытом для конкретной работы, то предоставьте выполнение этой работы дилеру фирмы Yamaha.

XWA10350

⚠ ОСТОРОЖНО

Изменения, не одобренные фирмой Yamaha, могут привести к ухудшению технических характеристик и сделать данное транспортное средство небезопасным при эксплуатации. До попытки внесения каких-либо изменений необходимо проконсультироваться с дилером фирмы Yamaha.

ПЕРИОДИЧЕСКОЕ ТЕХНИЧЕСКОЕ ОБСЛУЖИВАНИЕ И МЕЛКИЙ РЕМОНТ

XAU1770A

Карта периодического технического обслуживания и смазки

ПРИМЕЧАНИЕ:

- Ежегодные проверки должны выполняться каждый год, за исключением случаев, когда вместо них необходимо проводить техническое обслуживание на основе величины пробега в километрах или, для Великобритании, в милях.
- Начиная с 50000 км, необходимо повторять техническое обслуживание с теми же интервалами, которые использовались после 10000 км.
- Компоненты, отмеченные звездочками, должны выполняться дилером фирмы Yamaha, поскольку они требуют специальных инструментов, данных и технических навыков.

№	КОМПОНЕНТ	ПРОВЕРКА ИЛИ РАБОТА ПО ТЕХНИЧЕСКОМУ ОБСЛУЖИВАНИЮ	ПОКАЗАНИЯ СЧЕТЧИКА ПРОБЕГА					ЕЖЕГОДНАЯ ПРОВЕРКА
			1000 км	10000 км	20000 км	30000 км	40000 км	
1	* Топливопровод	• Проверить топливные шланги на наличие трещин и повреждений.		√	√	√	√	√
2	* Свечи зажигания	• Проверить состояние. • Очистить и заново отрегулировать зазор.		√		√		
		• Заменить.			√		√	
3	* Клапаны	• Проверить клапанный зазор. • Отрегулировать.	Каждые 40000 км					
4	* Сменный элемент воздушного фильтра	• Заменить.					√	
5	Сцепление	• Проверить работу. • Отрегулировать.	√	√	√	√	√	
6	* Передний тормоз	• Проверить работу, уровень жидкости и транспортное средство на наличие утечек жидкости.	√	√	√	√	√	√
		• Заменить тормозные колодки.	Всекий раз, когда износились до предела					

ПЕРИОДИЧЕСКОЕ ТЕХНИЧЕСКОЕ ОБСЛУЖИВАНИЕ И МЕЛКИЙ РЕМОНТ

№	КОМПОНЕНТ	ПРОВЕРКА ИЛИ РАБОТА ПО ТЕХНИЧЕСКОМУ ОБСЛУЖИВАНИЮ	ПОКАЗАНИЯ СЧЕТЧИКА ПРОБЕГА					ЕЖЕГОДНАЯ ПРОВЕРКА
			1000 км	10000 км	20000 км	30000 км	40000 км	
7	* Задний тормоз	<ul style="list-style-type: none"> Проверить работу, уровень жидкости и транспортное средство на наличие утечек жидкости. 	√	√	√	√	√	√
		<ul style="list-style-type: none"> Заменить тормозные колодки. 	Всякий раз, когда износились до предела					
8	* Тормозные шланги	<ul style="list-style-type: none"> Проверить на наличие трещин и повреждений. 		√	√	√	√	√
		<ul style="list-style-type: none"> Заменить. 	Каждые 4 года					
9	* Колеса	<ul style="list-style-type: none"> Проверить на износ и наличие повреждений. 		√	√	√	√	
10	* Шины	<ul style="list-style-type: none"> Проверить глубину рисунка протектора и наличие повреждений. 		√	√	√	√	√
		<ul style="list-style-type: none"> В случае необходимости заменить. Проверить давление воздуха. Исправить, если необходимо. 						
11	* Подшипники колес	<ul style="list-style-type: none"> Проверить подшипник на наличие большого зазора или повреждения. 		√	√	√	√	
12	* Маятник	<ul style="list-style-type: none"> Проверить работу и люфт. 		√	√	√	√	
		<ul style="list-style-type: none"> Смазать смазкой на основе литиевого мыла. 	Каждые 50000 км					
13	Приводная цепь	<ul style="list-style-type: none"> Проверить провисание, выравнивание и состояние цепи. Отрегулировать и полностью смазать цепь специальной смазкой для цепей и кольцевых уплотнений. 	Каждые 800 км и после мытья мотоцикла или поездки во время дождя					

ПЕРИОДИЧЕСКОЕ ТЕХНИЧЕСКОЕ ОБСЛУЖИВАНИЕ И МЕЛКИЙ РЕМОНТ

№	КОМПОНЕНТ	ПРОВЕРКА ИЛИ РАБОТА ПО ТЕХНИЧЕСКОМУ ОБСЛУЖИВАНИЮ	ПОКАЗАНИЯ СЧЕТЧИКА ПРОБЕГА					ЕЖЕГОДНАЯ ПРОВЕРКА
			1000 км	10000 км	20000 км	30000 км	40000 км	
14	* Рулевые подшпипники	<ul style="list-style-type: none"> Проверить люфт подшпипника и рулевое управление на неровность. 	√	√	√	√	√	
		<ul style="list-style-type: none"> Смазать смазкой на основе литиевого мыла. 	Каждые 20000 км					
15	* Крепления ходовой части	<ul style="list-style-type: none"> Убедитесь, что все гайки, болты и винты надежно затянуты. 		√	√	√	√	√
16	Поворотный шкворень рычага тормоза	<ul style="list-style-type: none"> Смазать силиконовой смазкой. 		√	√	√	√	√
17	Поворотный шкворень педали тормоза	<ul style="list-style-type: none"> Смазать смазкой на основе литиевого мыла. 		√	√	√	√	√
18	Поворотный шкворень рычага выключения сцепления	<ul style="list-style-type: none"> Смазать смазкой на основе литиевого мыла. 		√	√	√	√	√
19	Поворотный шкворень педали переключения передач	<ul style="list-style-type: none"> Смазать смазкой на основе литиевого мыла. 		√	√	√	√	√
20	Опорная стойка	<ul style="list-style-type: none"> Проверить работу. Смазать. 		√	√	√	√	√
21	* Переключатель опорной стойки	<ul style="list-style-type: none"> Проверить работу. 	√	√	√	√	√	√
22	* Передняя вилка	<ul style="list-style-type: none"> Проверить работу и на утечки масла. 		√	√	√	√	

ПЕРИОДИЧЕСКОЕ ТЕХНИЧЕСКОЕ ОБСЛУЖИВАНИЕ И МЕЛКИЙ РЕМОНТ

№	КОМПОНЕНТ	ПРОВЕРКА ИЛИ РАБОТА ПО ТЕХНИЧЕСКОМУ ОБСЛУЖИВАНИЮ	ПОКАЗАНИЯ СЧЕТЧИКА ПРОБЕГА					ЕЖЕГОДНАЯ ПРОВЕРКА
			1000 км	10000 км	20000 км	30000 км	40000 км	
23	* Блок амортизатора	• Проверить работу и амортизатор на утечки масла.		√	√	√	√	
24	* Точки вращения заднего рычага подвесного реле и соединительного рычага	• Проверить работу.		√	√	√	√	
25	* Система впрыска топлива	• Отрегулировать синхронизацию.		√	√	√	√	√
26	Моторное масло	• Заменить. • Проверить уровень масла и транспортное средство на наличие утечек масла.	√	√	√	√	√	√
27	Патрон масляного фильтра двигателя	• Заменить.	√		√		√	
28	* Система охлаждения	• Проверить уровень охлаждающей жидкости и транспортное средство на наличие утечек охлаждающей жидкости.		√	√	√	√	√
		• Заменить.	Каждые 3 года					
29	* Переключатели переднего и заднего тормозов	• Проверить работу.	√	√	√	√	√	√
30	Движущиеся детали и тросы	• Смазать.		√	√	√	√	√

ПЕРИОДИЧЕСКОЕ ТЕХНИЧЕСКОЕ ОБСЛУЖИВАНИЕ И МЕЛКИЙ РЕМОНТ

№	КОМПОНЕНТ	ПРОВЕРКА ИЛИ РАБОТА ПО ТЕХНИЧЕСКОМУ ОБСЛУЖИВАНИЮ	ПОКАЗАНИЯ СЧЕТЧИКА ПРОБЕГА					ЕЖЕГОДНАЯ ПРОВЕРКА
			1000 км	10000 км	20000 км	30000 км	40000 км	
31	* Корпус и трос ручки газа	<ul style="list-style-type: none"> • Проверить работу и свободный ход. • Отрегулировать свободный ход троса дроссельной заслонки, если необходимо. • Смазать корпус и трос ручки газа. 		√	√	√	√	√
32	* Система впуска воздуха	<ul style="list-style-type: none"> • Проверить воздушный отсечной клапан, пластинчатый клапан и шланг на наличие повреждений. • Заменить любые поврежденные детали, если необходимо. 		√	√	√	√	√
33	* Глушитель и выхлопная труба	<ul style="list-style-type: none"> • Проверить трубку на наличие прослабления. 	√	√	√	√	√	
34	* Фонари, сигналы, переключатели	<ul style="list-style-type: none"> • Проверить работу. • Отрегулировать свет фары. 	√	√	√	√	√	√

ХАУ18680

ПРИМЕЧАНИЕ:

- Воздушный фильтр
 - Воздушный фильтр этой модели оборудован одноразовым промасленным бумажным элементом, который нельзя очищать сжатым воздухом, чтобы не повредить его.
 - Этот элемент воздушного фильтра должен заменяться более часто при эксплуатации в необычно влажных или пыльных областях.
- Обслуживание гидравлического тормоза
 - Регулярно проверяйте и, если необходимо, поддерживайте уровень тормозной жидкости.
 - Каждые два года заменяйте внутренние компоненты главных цилиндров и суппортов тормозов и тормозную жидкость.
 - Каждые четыре года и при наличии трещин или повреждений заменяйте тормозные шланги.

XAU18712

Удаление и установка дефлекторов и панелей

Для выполнения некоторых работ технического обслуживания, описанных в этой главе, необходимо удалить показанные дефлекторы и панели. Всякий раз при необходимости удаления и установки дефлектора или панели см. этот раздел.

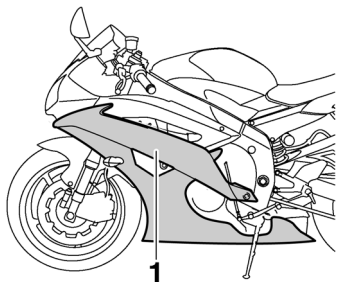

1. Дефлектор А

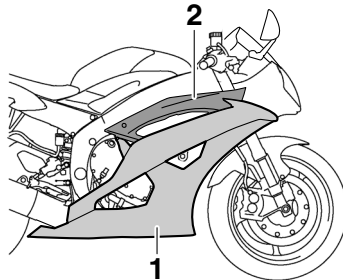

1. Дефлектор В
2. Дефлектор С

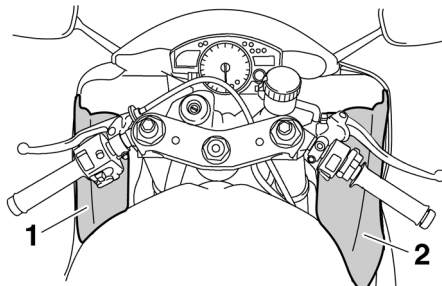

1. Панель А
2. Панель В

XAU44931

Дефлекторы А и В

Для удаления одного из дефлекторов

1. Удалить болты, быстроразъемные фиксаторы и винт быстроразъемного крепления.

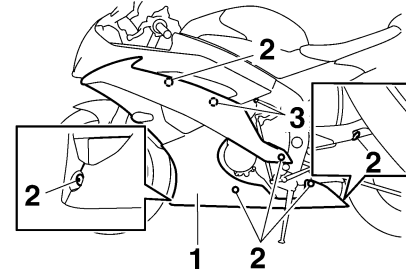

1. Дефлектор А
2. Болт
3. Быстроразъемный фиксатор

ПЕРИОДИЧЕСКОЕ ТЕХНИЧЕСКОЕ ОБСЛУЖИВАНИЕ И МЕЛКИЙ РЕМОНТ

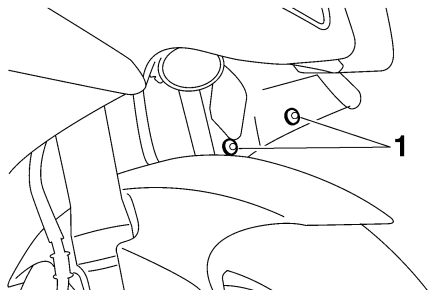

1. Быстроразъемный фиксатор

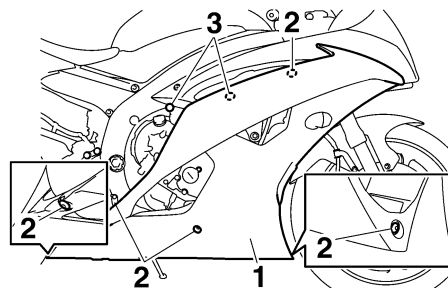

1. Дефлектор В
2. Болт
3. Быстроразъемный фиксатор

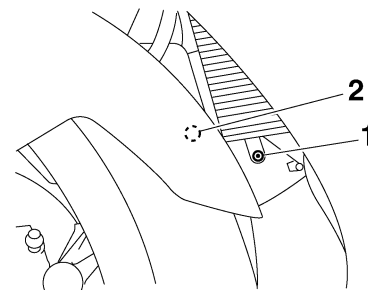

1. Винт быстроразъемного крепления
2. Быстроразъемный фиксатор

2. Убрать выступ дефлектора А из отверстия в дефлекторе В, как показано.

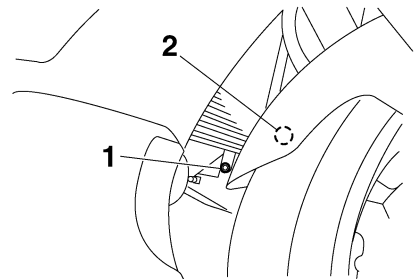

1. Винт быстроразъемного крепления
2. Быстроразъемный фиксатор

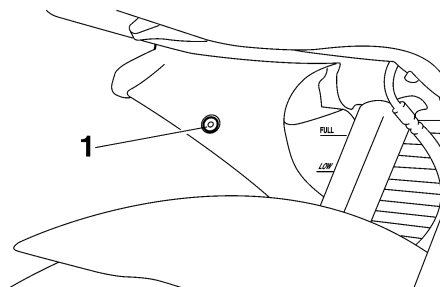

1. Быстроразъемный фиксатор

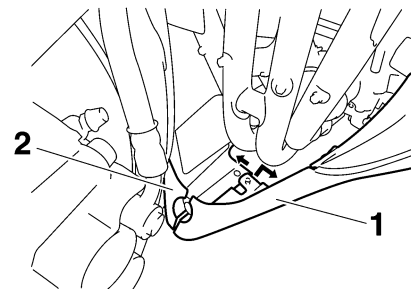

1. Дефлектор А
2. Дефлектор В

ПЕРИОДИЧЕСКОЕ ТЕХНИЧЕСКОЕ ОБСЛУЖИВАНИЕ И МЕЛКИЙ РЕМОНТ

3. Убрать самый передний выступ из паза, вытянуть дефлектор вперед и затем убрать оставшиеся выступы из пазов, как показано.
4. Отсоединить соединитель провода лампы сигнала поворота.

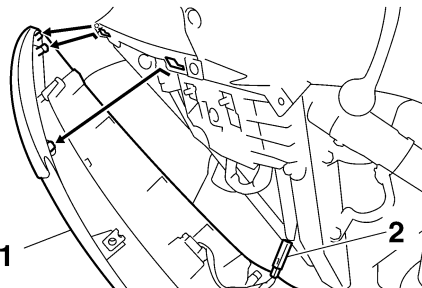

1. Дефлектор А
2. Соединитель провода лампы сигнала поворота

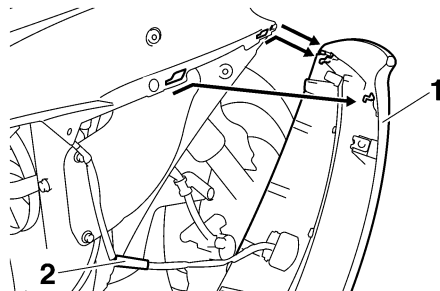

1. Дефлектор В
2. Соединитель провода лампы сигнала поворота

Чтобы установить дефлектор

1. Соединить соединитель провода лампы сигнала поворота.
2. Подогнать выступы в пазы, установить дефлектор обратно и затем подогнать самый передний выступ в паз.

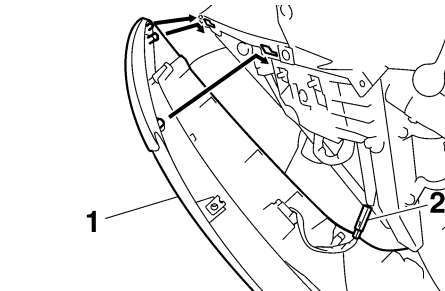

1. Дефлектор А
2. Соединитель провода лампы сигнала поворота

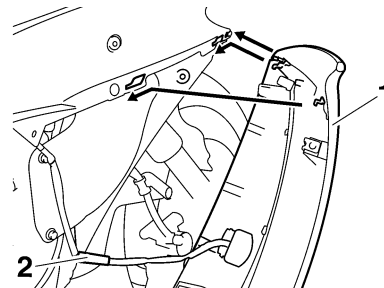

1. Дефлектор В
2. Соединитель провода лампы сигнала поворота

3. Вставить выступ дефлектора А в отверстие в дефлекторе В, как показано.

ПЕРИОДИЧЕСКОЕ ТЕХНИЧЕСКОЕ ОБСЛУЖИВАНИЕ И МЕЛКИЙ РЕМОНТ

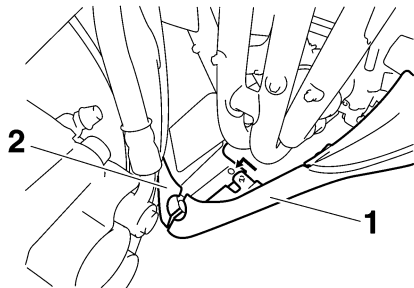

1. Дефлектор А
2. Дефлектор В

4. Установить болты, быстроразъемные фиксаторы и винт быстроразъемного крепления.

Дефлектор С

XAU39092

Чтобы снять дефлектор

1. Удалите дефлектор В и панель В. (См. стр. 6-7.)
2. Открепите жгут проводов, нажимая на выступ, чтобы открыть пластиковый зажим.

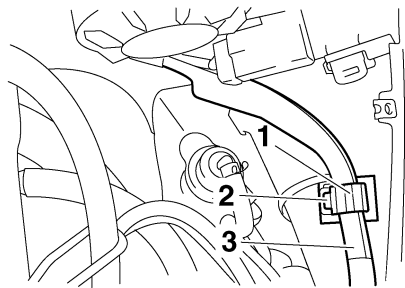

1. Пластиковый зажим
2. Выступ
3. Жгут проводов
3. Удалить болты и быстроразъемный фиксатор, а затем убрать дефлектор, как показано.

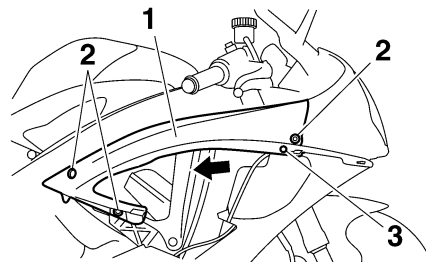

1. Дефлектор С
2. Болт
3. Быстроразъемный фиксатор

Чтобы установить дефлектор

1. Разместить паз дефлектора С над выступом переднего дефлектора.

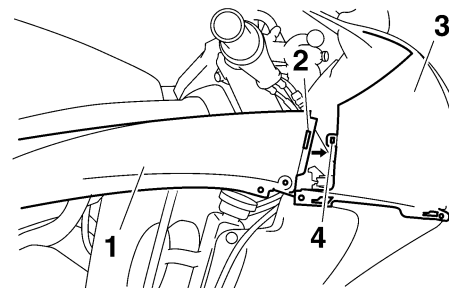

1. Дефлектор С
2. Паз
3. Передний дефлектор
4. Выступ

2. Установите болты и быстроразъемный фиксатор.
3. Поместите жгут проводки в начальное положение и закройте пластиковый фиксатор.
4. Установите дефлектор и панель.

Панели А и В

XAU39060

Для удаления одной из панелей

Удалите болты и затем уберите панель, как показано.

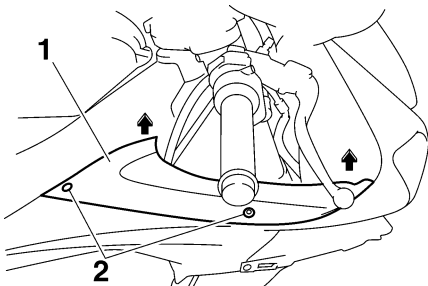

1. Панель В
2. Болт

Чтобы установить панель

Поместите панель в изначальное положение и затем установите болты.

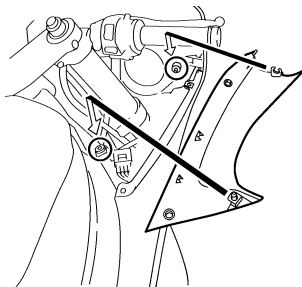

6

XAU19652

Проверка свечей зажигания

Свечи зажигания являются важными компонентами двигателя, которые должны периодически проверяться, желательно дилером фирмы Yamaha. Поскольку нагрев и отложения приводят к тому, что любая свеча зажигания медленно разъедается, их необходимо вынимать и проверять в соответствии с картой периодического технического обслуживания и смазки. Кроме того, состояние свечей зажигания может показать состояние двигателя. Фарфоровый изолятор вокруг центрального электрода каждой свечи зажигания должен быть слегка желто-коричневого цвета (идеальный цвет, когда транспортное средство нормально эксплуатируется), и все свечи зажигания, установленные в двигатель, должны иметь один и тот же цвет. Если какая-то свеча зажигания заметно отличается по цвету от других, то двигатель может работать неправильно. Не пытайтесь самостоятельно диагностировать неисправности такого рода. Вместо этого необходимо, чтобы дилер фирмы Yamaha проверил данное транспортное средство. Если на свече зажигания есть признаки электродной эрозии и чрезмерного нагара или других отложений, то она должна быть заменена.

Рекомендуемая свеча зажигания:
NGK/CR10EK

До установки свечи зажигания необходимо измерить зазор между электродами свечи с помощью калибра для измерения толщины проводов и, если необходимо, отрегулировать его до указанного в спецификации значения.

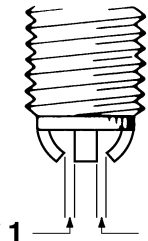

1. Искровой зазор свечи зажигания

Искровой зазор свечи зажигания:
0.6–0.7 мм

Очистить поверхность уплотнительного кольца свечи зажигания и ее сопрягаемую поверхность, а затем убрать какую-либо грязь с резьбы свечи зажигания.

Крутящий момент затяжки:

Свеча зажигания:
12.5 Нм (1.25 м·кгс)

ПРИМЕЧАНИЕ:

Если при установке свечи зажигания нет тарированного ключа, то хорошей оценкой правильного крутящего момента является величина в 1/4–1/2 поворота после затягивания вручную. Однако свечу зажигания нужно как можно скорее затянуть до указанного крутящего момента.

XCA10840

ВНИМАНИЕ:

Нельзя использовать никакие инструменты для удаления или установки крышки свечи зажигания, иначе можно повредить соединитель катушки зажигания. Удалить крышку свечи зажигания может быть трудно из-за плотной подгонки резинового уплотнения на конце зажигания, нужно просто поворачивать ее назад и вперед при вытягивании; для установки этой крышки нужно поворачивать ее назад и вперед при надевании.

Моторное масло и патрон масляного фильтра

XAU38995

Проверяйте уровень моторного масла перед каждой поездкой. Кроме того, замена масла и патрона масляного фильтра должна проводиться с периодичностью, указанной в карте периодического технического обслуживания и смазки.

Чтобы проверить уровень моторного масла

1. Установите транспортное средство на ровной поверхности и держите его в вертикальном положении.

ПРИМЕЧАНИЕ:

При проверке уровня масла транспортное средство должно находиться строго в вертикальном положении. Небольшой наклон в сторону может привести к неправильным показаниям.

2. Включите двигатель, прогрейте его в течение нескольких минут, а затем выключите.
3. Подождите несколько минут до тех пор, пока масло не осядет.

4. Выгащите масломерный шуп двигателя и вытрите его как следует, вставьте его обратно в отверстие (не вкручивая), а затем снова извлеките, чтобы проверить уровень масла.

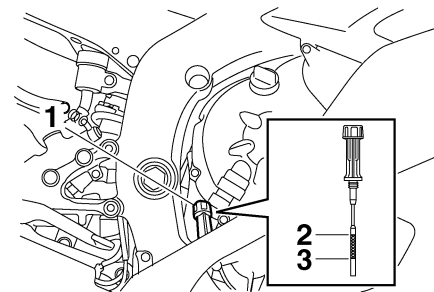

1. Масломерная линейка
2. Максимальный уровень
3. Минимальный уровень

ПРИМЕЧАНИЕ:

Уровень моторного масла должен находиться между отметками минимального и максимального уровня.

5. Если уровень моторного масла находится на отметке минимального уровня или ниже ее, то необходимо убрать крышку масляного фильтра и затем добавить достаточное количество

ПЕРИОДИЧЕСКОЕ ТЕХНИЧЕСКОЕ ОБСЛУЖИВАНИЕ И МЕЛКИЙ РЕМОНТ

масла рекомендованного типа, чтобы поднять его уровень до правильного значения.

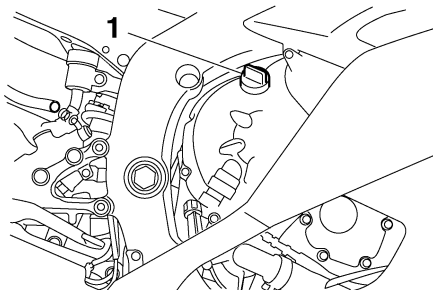

1. Крышка маслозаправочного отверстия двигателя

6. Вставьте и затяните масломерный щуп двигателя, а затем установите и затяните крышку маслозаправочного отверстия.

Для замены моторного масла (с заменой или без замены патрона масляного фильтра)

1. Установите транспортное средство на ровную поверхность.
2. Снимите дефлектор А. (См. стр. 6-7.)
3. Включите двигатель, прогрейте его в течение нескольких минут, а затем выключите.

4. Поставьте под двигатель масляный поддон для сбора отработанного масла.
5. Удалите крышку маслозаправочного отверстия и болт слива моторного масла и слейте масло из картера.

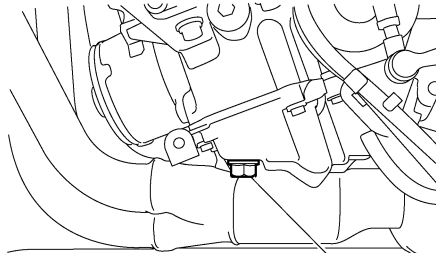

1. Болт слива моторного масла

ПРИМЕЧАНИЕ:

Если вы не собираетесь заменять патрон масляного фильтра, пропустите пункты 6–12.

6. Удалите рычаг переключения передач, удалив болт и выгашив его с его вала.
7. Удалите шланги сапуна/перепускные шланги топливного бака с направляющих.

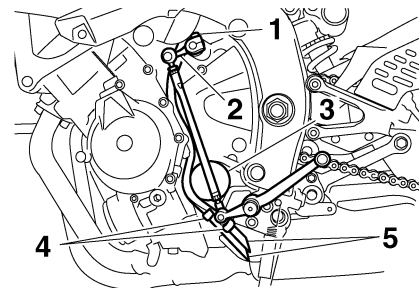

1. Болт
2. Рычаг переключения передач
3. Патрон масляного фильтра двигателя
4. Направляющая
5. Шланг сапуна/перепускной шланг топливного бака

8. Извлеките патрон масляного фильтра при помощи гаечного ключа для масляного фильтра.

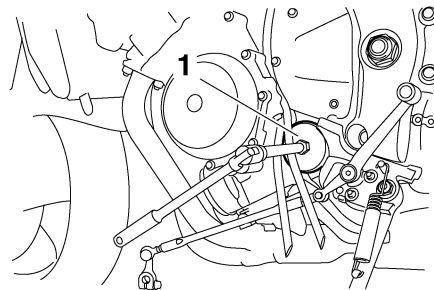

1. Гаечный ключ для масляного фильтра

ПРИМЕЧАНИЕ:

Гаечный ключ для масляного фильтра можно приобрести у дилера фирмы Yamaha.

9. Нанесите тонкий слой моторного масла на уплотнительное кольцо нового патрона масляного фильтра.

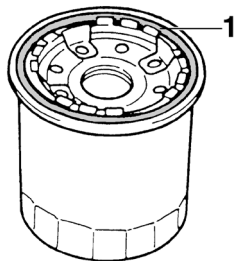

1. Уплотнительное кольцо

ПРИМЕЧАНИЕ:

Убедитесь в том, что уплотнительное кольцо правильно размещено.

10. Установите новый патрон масляного фильтра при помощи гаечного ключа для масляного фильтра и затяните его с указанным крутящим моментом с помощью тарированного ключа.

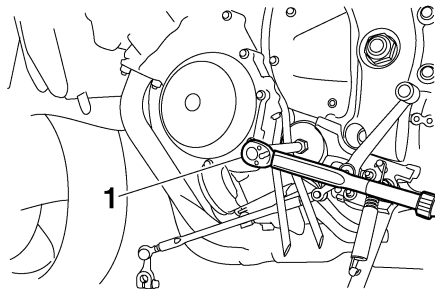

1. Тарированный ключ

Крутящий момент затяжки:

Патрон масляного фильтра:
17 Нм (1.7 м·кгс)

11. Установите шланги сапуна\перепускные шланги топливного бака на направляющие, затем поместите их в их исходное положение.
12. Установите рычаг переключения передач, выровняв монтажную метку на рычаге переключения передач с монтажной меткой на валу переключения передач и установив болт, а затем затянув его с указанным крутящим моментом.

ВНИМАНИЕ:

Для обеспечения правильного переключения передач необходимо обеспечить выравнивание монтажных меток.

Если монтажные метки не выровнены, то рычаг переключения передач будет двигаться неправильно, и вы не сможете переключиться на более высокую или более низкую передачу.

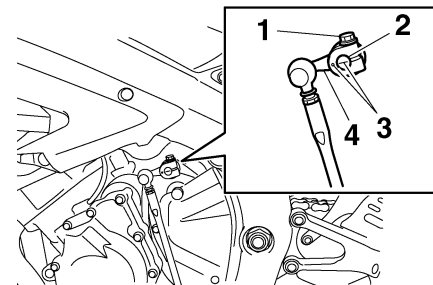

1. Болт
2. Вал переключения передач
3. Монтажные метки
4. Рычаг переключения передач

Крутящий момент затяжки:

Болт рычага переключения передач:
10 Нм (1.0 м·кгс)

ПЕРИОДИЧЕСКОЕ ТЕХНИЧЕСКОЕ ОБСЛУЖИВАНИЕ И МЕЛКИЙ РЕМОНТ

13. Установите на место болт слива моторного масла и затяните его с указанным крутящим моментом.

ПРИМЕЧАНИЕ: _____

Проверьте шайбу на наличие повреждений и замените ее, если необходимо.

Крутящий момент затяжки:

Болт слива моторного масла:
43 Нм (4.3 м·кгс)

14. Залейте указанное количество рекомендуемого моторного масла и затем установите и затяните крышку маслозаправочного отверстия.

Рекомендуемое моторное масло:

См. стр. 8-1.

Количество масла:

Без замены патрона масляного фильтра:
2.40 л

С заменой патрона масляного фильтра:
2.60 л

ПРИМЕЧАНИЕ: _____

После охлаждения двигателя и системы выпуска отработанных газов необходимо удалить пролитое на какие-либо детали масло.

XCA11620

ВНИМАНИЕ: _____

- Чтобы не допустить проскальзывания сцепления (поскольку моторное масло также смазывает сцепление), нельзя добавлять в него каких-либо химических добавок. Нельзя использовать масла с дизельной спецификацией “CD” или масла с более высоким качеством, чем указанное масло. Кроме того, нельзя использовать масла, маркированные как “ENERGY CONSERVING II” (энергосберегающее II) или с более высоким номером.
- Следите за тем, чтобы в картер двигателя не попали посторонние предметы.

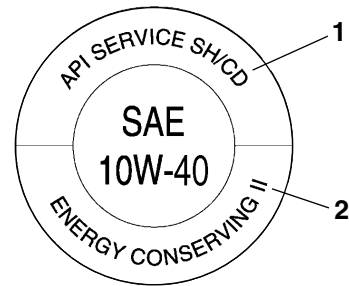

1. Спецификация “CD”
 2. “ENERGY CONSERVING II” (энергосберегающее II)
15. Включите двигатель и дайте ему поработать несколько минут на холостых оборотах, проверяя его на отсутствие утечки масла. Если есть утечка масла, то немедленно выключите двигатель и определите причину этой утечки.

ПРИМЕЧАНИЕ: _____

Если уровень масла достаточен, то после запуска двигателя предупредительная лампа уровня масла в двигателе должна погаснуть.

ВНИМАНИЕ:

Если предупредительная лампа уровня масла мигает или остается включенной, то немедленно выключите двигатель, и пусть дилер фирмы Yamaha проверит данное транспортное средство.

16. Выключите двигатель и затем проверьте уровень масла и подправьте его, если необходимо.
17. Установите дефлектор.

XCA10400

Охлаждающая жидкость

Проверяйте уровень охлаждающей жидкости перед каждой поездкой. Кроме того, охлаждающая жидкость должна меняться с периодичностью, указанной в карте периодического технического обслуживания и смазки.

XAU20070

ПРИМЕЧАНИЕ:

Уровень охлаждающей жидкости должен находиться между отметками минимального и максимального уровня.

Чтобы проверить уровень охлаждающей жидкости

1. Установите транспортное средство на ровной поверхности и держите его в вертикальном положении.

XAU39084

ПРИМЕЧАНИЕ:

- Уровень охлаждающей жидкости должен проверяться при холодном двигателе, поскольку уровень меняется с температурой двигателя.
 - При проверке уровня охлаждающей жидкости транспортное средство должно находиться строго в вертикальном положении. Небольшой наклон в сторону может привести к неправильным показаниям.
2. Проверьте уровень охлаждающей жидкости в бачке охлаждающей жидкости.

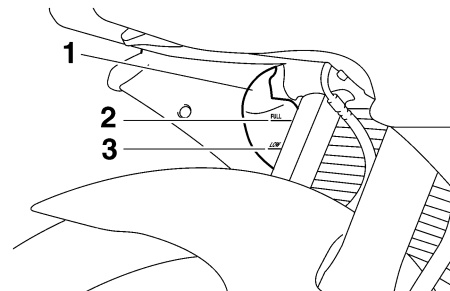

1. Резервуар с охлаждающей жидкостью
 2. Максимальный уровень
 3. Минимальный уровень
3. Если уровень охлаждающей жидкости находится около или ниже отметки минимального уровня, то необходимо удалить панель В. (См. стр. 6-7.)
 4. Снять крышку бачка, добавить охлаждающую жидкость до отметки максимального уровня и затем вернуть крышку бачка на ее место.

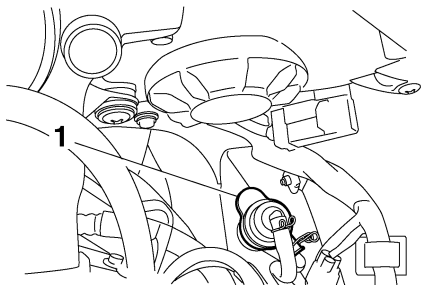

1. Крышка бачка охлаждающей жидкости

Емкость бачка охлаждающей жидкости (до отметки максимального уровня):
0.25 л

XCA10471

ВНИМАНИЕ:

- Если нет охлаждающей жидкости, то вместо нее можно использовать дистиллированную или мягкую водопроводную воду. Не используйте жесткую или соленую воду, поскольку она вредна для двигателя.
- Если вместо охлаждающей жидкости была использована вода, то нужно как можно скорее заменить ее охлаждающей жидкостью, иначе

система охлаждения не будет защищена от замораживания и коррозии.

- Если к охлаждающей жидкости была добавлена вода, то необходимо, чтобы как можно скорее дилер фирмы Yamaha проверил содержание антифриза в охлаждающей жидкости, иначе будет уменьшена эффективность охлаждающей жидкости.

XWA10380

⚠ ОСТОРОЖНО

Никогда не пытайтесь снимать крышку радиатора, когда двигатель горячий.

5. Установить панель.

ПРИМЕЧАНИЕ:

- Вентиляторы радиатора автоматически включаются и выключаются в соответствии с температурой охлаждающей жидкости в радиаторе.
- Если двигатель перегревается, то см. дальнейшие инструкции на стр. 6-45.

XAU39002

Для смены охлаждающей жидкости

1. Поместите транспортное средство на ровную поверхность и дайте двигателю остыть, если необходимо.

2. Удалите дефлекторы В и С. (См. стр. 6-7.)
3. Положите контейнер под двигатель для сбора использованной охлаждающей жидкости.
4. Снимите крышку радиатора.

XWA10380

⚠ ОСТОРОЖНО

Никогда не пытайтесь снимать крышку радиатора, когда двигатель горячий.

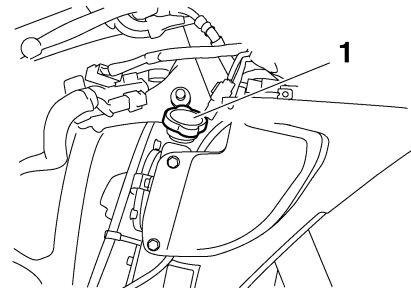

1. Крышка радиатора

5. Удалите болт слива охлаждающей жидкости для слива охлаждающей жидкости из системы охлаждения.
6. Переместите зажим шланга в показанном направлении и затем отсоедините шланг радиатора, чтобы слить охлаждающую жидкость из радиатора.

ПЕРИОДИЧЕСКОЕ ТЕХНИЧЕСКОЕ ОБСЛУЖИВАНИЕ И МЕЛКИЙ РЕМОНТ

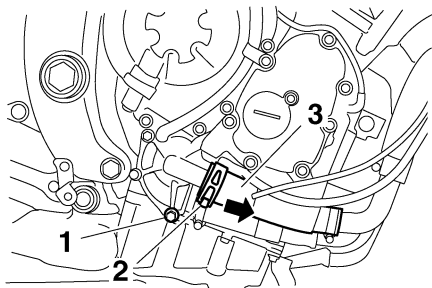

1. Болт дренажа охлаждающей жидкости
2. Зажим шланга
3. Шланг радиатора

7. Удалите бачок охлаждающей жидкости, удалив болты.
8. Удалите крышку бачка охлаждающей жидкости и затем переверните этот бачок вверх дном, чтобы его опустошить.

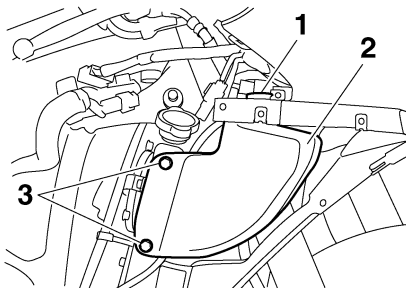

1. Крышка бачка охлаждающей жидкости
2. Резервуар с охлаждающей жидкостью
3. Болт

9. После того, как охлаждающая жидкость полностью слита, необходимо полностью промыть систему охлаждения чистой водопроводной водой.
10. Установите бачок охлаждающей жидкости, установив болты.
11. Подсоедините шланг радиатора и затем переместите зажим шланга обратно в его изначальное положение.
12. Установите на место болт слива охлаждающей жидкости и затяните его с указанным крутящим моментом.

ПРИМЕЧАНИЕ: _____

Проверьте шайбу на наличие повреждений и замените ее, если необходимо.

Крутящий момент затяжки:

Болт слива охлаждающей жидкости:
10 Нм (1.0 м·кгс)

13. Залейте рекомендуемую охлаждающую жидкость в бачок до отметки максимального уровня и затем установите крышку бачка охлаждающей жидкости на ее место.
14. Наполните радиатор рекомендуемой охлаждающей жидкостью.

Соотношение антифриза/воды в смеси:

1:1

Рекомендуемый антифриз:

Высококачественный антифриз на основе этиленгликоля, содержащий ингибиторы коррозии, для двигателей с блоком цилиндров из алюминиевого сплава

Количество охлаждающей жидкости:

Емкость радиатора (включая все пути):
2.30 л

Емкость бачка охлаждающей жидкости (до отметки максимального уровня):
0.25 л

ХСА10471

ВНИМАНИЕ:

- Если нет охлаждающей жидкости, то вместо нее можно использовать дистиллированную или мягкую водопроводную воду. Не используйте жесткую или соленую воду, поскольку она вредна для двигателя.
- Если вместо охлаждающей жидкости была использована вода, то нужно как можно скорее заменить ее охлаждающей жидкостью, иначе система охлаждения не будет защищена от замораживания и коррозии.
- Если к охлаждающей жидкости была добавлена вода, то необходимо, чтобы как можно скорее дилер фирмы Yamaha проверил содержание антифриза в охлаждающей жидкости, иначе будет уменьшена эффективность охлаждающей жидкости.

15. Установите крышку радиатора, включите двигатель, дайте ему поработать на холостом ходу в течение нескольких минут, а затем выключите его.
16. Удалите крышку радиатора, чтобы проверить уровень охлаждающей жидкости в радиаторе. Если

необходимо, добавляйте охлаждающую жидкость до тех пор, пока она не достигнет верха радиатора, а затем верните крышку радиатора на ее место.

17. Запустите двигатель и затем проверьте транспортное средство на наличие утечки охлаждающей жидкости. Если происходит утечка охлаждающей жидкости, то необходимо, чтобы дилер фирмы Yamaha проверил систему охлаждения.
18. Установите дефлекторы.

ХАУ36762

Сменный элемент воздушного фильтра

Сменный элемент воздушного фильтра должен меняться с периодичностью, указанной в карте периодического технического обслуживания и смазки. Для замены сменного элемента воздушного фильтра предоставьте транспортное средство дилеру фирмы Yamaha.

XAU44730

Проверка частоты вращения двигателя на холостом ходу

Частота вращения двигателя на холостом ходу должна проверяться, как указано далее, и, если необходимо, регулироваться дилером фирмы Yamaha с периодичностью, указанной в карте периодического технического обслуживания и смазки. Запустите двигатель и прогрейте его в течение нескольких минут на частоте 1000–2000 об/мин, время от времени увеличивая частоту до 4000–5000 об/мин.

Частота вращения двигателя на холостом ходу:
1250–1350 об/мин

XAU21382

Проверка свободного хода троса дроссельной заслонки

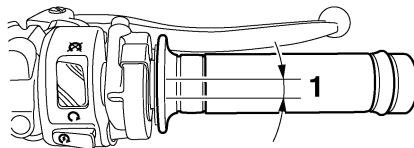

1. Свободный ход троса дроссельной заслонки

Свободный ход троса дроссельной заслонки должен составлять 3.0–5.0 мм на ручке газа. Периодически проверяйте свободный ход троса дроссельной заслонки и, если необходимо, предоставьте транспортное средство дилеру фирмы Yamaha для его регулировки.

XAU21401

Клапанный зазор

Клапанный зазор изменяется в процессе эксплуатации, что приводит к неправильному соотношению компонентов топливовоздушной смеси и/или шуму при работе двигателя. Во избежание этого клапанный зазор должен регулироваться дилером фирмы Yamaha с периодичностью, указанной в карте периодического технического обслуживания и смазки.

Шины

XAU21771

Для максимизации характеристик, срока службы и безопасности работы мотоцикла необходимо отметить следующие моменты, касающиеся указанных шин.

Давление воздуха в шинах

Давление воздуха в шинах должно проверяться и, если необходимо, подправляться перед каждой поездкой.

XWA10500

ОСТОРОЖНО

- Давление воздуха в шинах должно проверяться и подправляться при холодных шинах (т.е. когда температура шин равна температуре окружающего воздуха).
- Давление воздуха в шинах должно подправляться в соответствии со скоростью поездки и полным весом водителя, пассажира, груза и аксессуаров, одобренных для этой модели.

Давление воздуха в шинах (измеренное при холодных шинах):

0–90 кг:

Передняя:

250 кПа (36 psi) (2.50 кгс/см²)

Задняя:

290 кПа (42 psi) (2.90 кгс/см²)

90–190 кг:

Передняя:

250 кПа (36 psi) (2.50 кгс/см²)

Задняя:

290 кПа (42 psi) (2.90 кгс/см²)

Поездки на высокой скорости:

Передняя:

250 кПа (36 psi) (2.50 кгс/см²)

Задняя:

290 кПа (42 psi) (2.90 кгс/см²)

Максимальная нагрузка*:

190 кг

* Полный вес водителя, пассажира, груза и аксессуаров

XWA11020

ОСТОРОЖНО

Поскольку нагрузка очень серьезно влияет на управление, торможение, характеристики работы и безопасности мотоцикла, необходимо иметь в виду следующие меры предосторожности.

- НИКОГДА НЕ ПЕРЕГРУЖАЙТЕ МОТОЦИКЛ! Езда на перегруженном мотоцикле может привести к повреждению шин,

потере управления или тяжелым травмам. Необходимо, чтобы полный вес водителя, пассажира, груза и аксессуаров не превышал указанную максимальную нагрузку для данного транспортного средства.

- Нельзя возить с собой плохое упакованные вещи, которые могут сместиться в ходе поездки.
- Надежно упакуйте наиболее тяжелые вещи поближе к центру мотоцикла и распределите вес равномерно по обеим сторонам.
- Отрегулируйте подвеску и давление воздуха в шинах в соответствии с нагрузкой.
- Проверяйте состояние шин и давление воздуха перед каждой поездкой.

Проверка шин

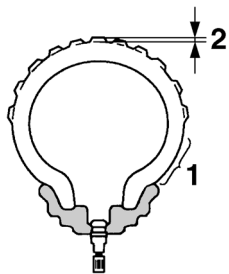

1. Боковая стенка шины
2. Глубина рисунка протектора шины

Шины должны проверяться перед каждой поездкой. Если центральная глубина рисунка протектора достигает указанного предела, если шина имеет в себе фрагменты гвоздей или стенок или если в боковой стенке есть трещины, то необходимо, чтобы дилер фирмы Yamaha немедленно заменил эту шину.

Минимальная глубина рисунка протектора шины (передней и задней):
1.6 мм

ПРИМЕЧАНИЕ: _____

Пределы глубины рисунка протектора шины могут отличаться в разных странах. Всегда соблюдайте местные нормативы.

ОСТОРОЖНО

XWA10470

- Для замены чрезмерно изношенных шин предоставьте транспортное средство дилеру фирмы Yamaha. Кроме того, что это незаконно, эксплуатация транспортного средства с чрезмерно изношенными шинами уменьшает устойчивость при движении и может привести к потере управления.
- Замена всех деталей, связанных с колесами и тормозом, включая шины, должна быть оставлена дилеру фирмы Yamaha, который имеет необходимые профессиональные знания и опыт.

Информация о шине

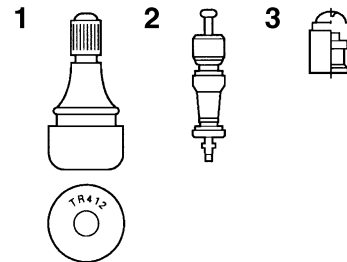

1. Воздушный клапан шины
2. Золотник воздушного клапана шины
3. Крышка воздушного клапана шины с уплотнением

Этот мотоцикл оборудован литыми колесами и бескамерными шинами с клапанами.

XWA10480

ОСТОРОЖНО

- Передняя и задняя шины должны быть одного и того же производителя и одной и той же конструкции, иначе не могут быть гарантированы характеристики управляемости данного мотоцикла.
- После всесторонних испытаний для данной модели фирмой Yamaha Motor Co., Ltd были одобрены только перечисленные ниже шины.

- Для предотвращения утечек давления воздуха необходимо всегда надежно устанавливать крышки клапанов.
- Чтобы избежать спуска шины в ходе поездки на большой скорости, необходимо использовать только перечисленные ниже клапаны шин и золотники клапанов.

Передняя шина:

Размер:

120/70 ZR17M/C (58W)

Производитель/модель:

BRIDGESTONE/BT016F F
DUNLOP/Qualifier PT M

Задняя шина:

Размер:

180/55 ZR17M/C (73W)

Производитель/модель:

BRIDGESTONE/BT016R F
DUNLOP/Qualifier PT M

ПЕРЕДНЯЯ и ЗАДНЯЯ:

Воздушный клапан шины:

TR412

Золотник клапана:

#9100 (оригинал)

ОСТОРОЖНО

На этом мотоцикле установлены сверхвысокоскоростные шины. Для наиболее эффективного использования этих шин необходимо заметить следующие моменты.

- Используйте только указанные запасные шины. Другие шины могут разрываться на сверхвысоких скоростях.
- Совершенно новые шины могут иметь относительно плохое сцепление с определенными дорожными покрытиями до тех пор, пока они не будут “обкатаны”. Поэтому после установки новой шины рекомендуется сначала очень осторожно проехать примерно 100 км, и только после этого начинать ездить на большой скорости.
- До увеличения скорости нужно сначала дать шинам разогреться.
- Всегда регулируйте давление воздуха в шине в соответствии с условиями эксплуатации.

Литые колеса

Для максимизации характеристик, срока службы и безопасности работы транспортного средства необходимо отметить следующие моменты, касающиеся указанных колес.

- Перед каждой поездкой необходимо проверять обода колес на наличие трещин, изгибов и деформации. Если обнаружено какое-либо повреждение, то необходимо, чтобы дилер фирмы Yamaha заменил колесо. Не пытайтесь осуществить даже самый небольшой ремонт колеса. Деформированное или треснувшее колесо должно быть заменено.
- Если заменили либо шину, либо колесо, то необходимо сбалансировать колесо. Несбалансированное колесо может привести к плохим эксплуатационным характеристикам, нежелательным характеристикам управляемости и сокращенным срокам службы шин.
- Для получения оптимальных характеристик шины после замены шины необходимо совершить поездку на средней скорости, поскольку сначала поверхность шины должна быть “обкатана”.

Регулировка свободного хода рычага выключения сцепления

ХАУ33890

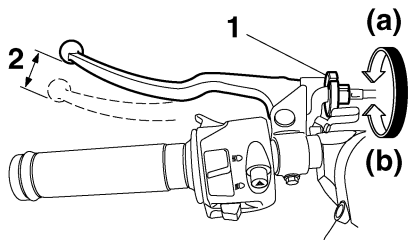

1. Болт регулировки свободного хода рычага выключения сцепления
2. Свободный ход рычага выключения сцепления

Свободный ход рычага выключения сцепления должен составлять 10,0–15,0 мм, как показано.

Периодически проверяйте свободный ход рычага выключения сцепления и, если необходимо, регулируйте его, как указано далее.

Для увеличения свободного хода рычага выключения сцепления поверните регулировочный болт на рычаге выключения сцепления в направлении (а).

Для уменьшения свободного хода рычага выключения сцепления поверните регулировочный болт в направлении (б).

ПРИМЕЧАНИЕ: _____

Если невозможно получить указанный свободный ход рычага выключения сцепления, как описано выше, то необходимо выполнить следующие действия.

1. До упора поверните регулировочный болт на рычаге выключения сцепления в направлении (а) для ослабления троса сцепления.
2. Ослабьте контргайку на картере двигателя.
3. Для увеличения свободного хода рычага выключения сцепления поверните регулировочную гайку в направлении (а). Для уменьшения свободного хода рычага выключения сцепления поверните регулировочную гайку в направлении (б).

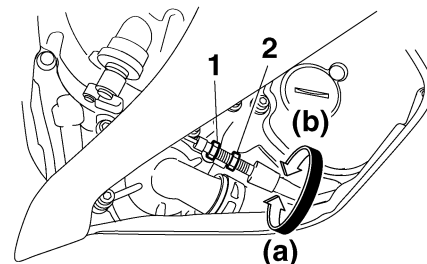

1. Контргайка
2. Гайка регулировки свободного хода рычага выключения сцепления (картер двигателя)
4. Затянуть контргайку.

Регулировка переключателя светового сигнала заднего тормоза

XAU22270

поверните регулировочную гайку в направлении (а). Чтобы световой сигнал загорался позже, поверните регулировочную гайку в направлении (b).

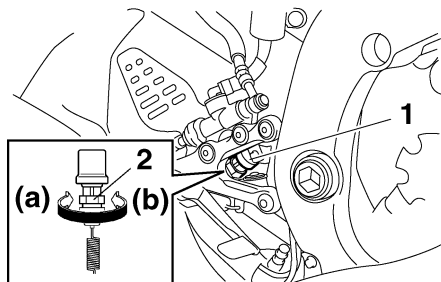

1. Переключатель светового сигнала заднего тормоза
2. Гайка регулировки переключателя светового сигнала заднего тормоза

Переключатель светового сигнала заднего тормоза, который активируется педалью тормоза, считается правильно отрегулированным, если световой сигнал тормоза загорается непосредственно перед тем, как начнется торможение. Если необходимо, отрегулируйте переключатель светового сигнала тормоза, как описано ниже.

Поверните регулировочную гайку, удерживая переключатель светового сигнала заднего тормоза на его месте. Чтобы световой сигнал загорался раньше,

Проверка передних и задних тормозных колодок

XAU22390

Передние и задние тормозные колодки должны проверяться на наличие износа с периодичностью, указанной в карте периодического технического обслуживания и смазки.

Передние тормозные колодки

XAU36890

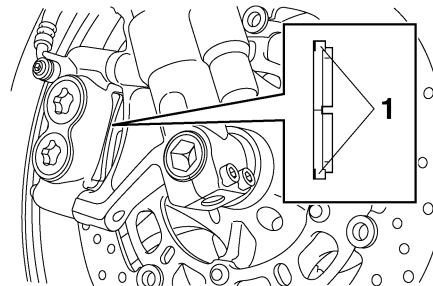

1. Индикатор износа тормозных колодок

Каждая передняя тормозная колодка снабжена индикаторами износа, которые позволяют проверить износ тормозной колодки без демонтажа тормоза. Для проверки износа тормозной колодки необходимо заметить положение индикаторов износа при применении тормоза. Если тормозная колодка изнашивается до того, что индикатор износа

почти касается тормозного диска, то необходимо, чтобы дилер фирмы Yamaha заменил тормозные колодки полным комплектом.

Задние тормозные колодки

XAU22500

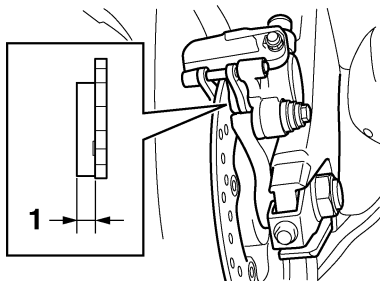

1. Толщина накладки

Проверьте каждую заднюю тормозную колодку на наличие повреждений и замерьте толщину накладки. Если тормозная колодка повреждена или толщина накладки меньше 1.0 мм (0.04 дюйма), то необходимо, чтобы дилер фирмы Yamaha заменил эти тормозные колодки полным комплектом.

Проверка уровня тормозной жидкости

XAU22580

Передний тормоз

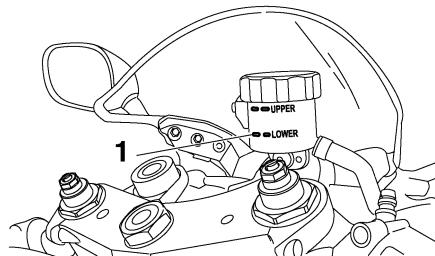

1. Минимальный уровень

Задний тормоз

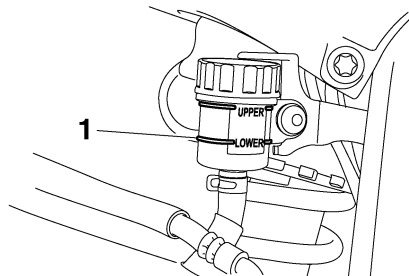

1. Минимальный уровень

Недостаток тормозной жидкости может привести к тому, что воздух попадет в тормозную систему, что в свою очередь может сделать ее неэффективной. До поездки убедитесь в том, что уровень тормозной жидкости выше отметки минимального уровня, и долийте эту жидкость, если необходимо. Низкий уровень тормозной жидкости может указывать на износ тормозных колодок и/или на наличие утечек в тормозной системе. Если уровень тормозной жидкости низок, необходимо проверить тормозные колодки на износ и тормозную систему на наличие утечек.

Соблюдайте эти меры предосторожности:

- При проверке уровня жидкости необходимо, чтобы верхняя часть бачка тормозной жидкости была горизонтальна.
- Используйте тормозную жидкость только рекомендуемого качества, иначе могут портиться резиновые прокладки, приводя к утечкам и плохим характеристикам торможения.

**Рекомендуемая тормозная жидкость:
DOT 4**

- Заново заполните бачок тормозной жидкостью того же типа. Смешивание жидкостей может привести к вредной химической реакции и плохим тормозным характеристикам.
- При доливке тормозной жидкости не допускайте попадания воды в бачок тормозной жидкости. Наличие воды в тормозной жидкости существенно снижает точку кипения жидкости и может привести к образованию паровой пробки.
- Тормозная жидкость может разъедать окрашенные поверхности или пластмассовые детали. Всегда вытирайте жидкость сразу после того, как она пролилась.
- При износе тормозных колодок уровень тормозной жидкости постепенно снижается. Однако если уровень тормозной жидкости упал внезапно, то необходимо, чтобы дилер фирмы Yamaha определил причину этого явления.

Замена тормозной жидкости

XAU22730

Необходимо, чтобы дилер фирмы Yamaha заменял тормозную жидкость с периодичностью, указанной в ПРИМЕЧАНИИ после карты периодического технического обслуживания и смазки. Кроме того, необходимо заменять масляные уплотнения главных цилиндров и суппортов, а также тормозные шланги с периодичностью, указанной ниже, или всякий раз, когда они повреждены или протекают.

- Масляные уплотнения: Заменяйте каждые два года.
- Тормозные шланги: Заменяйте каждые четыре года.

Провисание приводной цепи

XAU22760

Провисание приводной цепи должно проверяться перед каждой поездкой и регулироваться, если необходимо.

Для проверки провисания приводной цепи

XAU22773

1. Установите мотоцикл на опорную стойку.

ПРИМЕЧАНИЕ: _____

При проверке и регулировке провисания приводной цепи на мотоцикле не должно быть какого-либо дополнительного веса.

2. Переключите передачу в нейтральное положение.
3. Прокрутите колесо, толкнув мотоцикл, чтобы получить доступ к наиболее тугой части приводной цепи, и затем измерьте провисание приводной цепи, как показано.

Провисание приводной цепи:
30.0–45.0 мм

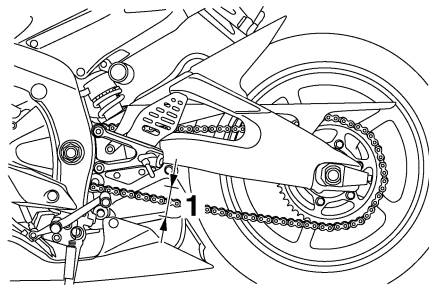

1. Провисание приводной цепи

4. Если провисание приводной цепи неправильное, то необходимо его отрегулировать, как описано далее.

Для регулировки провисания приводной цепи

XAU39052

1. Ослабьте концевую гайку полуоси и контргайку на каждой стороне маятника.

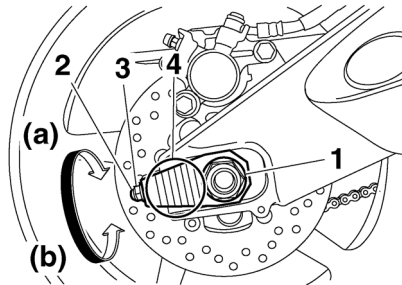

1. Концевая гайка полуоси
2. Болт регулировки провисания приводной цепи
3. Контргайка
4. Метки совмещения
2. Для натяжения приводной цепи поверните регулировочный болт на каждой стороне маятника в направлении (а). Для ослабления приводной цепи поверните регулировочный болт на каждой стороне маятника в направлении (b) и затем толкните заднее колесо вперед.

ПРИМЕЧАНИЕ: _____

Для получения правильного выравнивания колеса необходимо, используя метки совмещения на каждом съёмнике цепи, позаботиться, чтобы оба съёмника цепи

находились в одном и том же положении. Используйте конец маятника в качестве опорной точки для меток совмещения.

XCA10570

ВНИМАНИЕ: _____

Неправильное провисание приводной цепи будет создавать дополнительную нагрузку на двигатель и на другие ответственные детали мотоцикла и приводить к проскользыванию или поломке цепи. Чтобы не допустить этого, необходимо держать провисание приводной цепи в указанных пределах.

3. Затяните концевую гайку полуоси с указанным моментом.

Крутящий момент затяжки:
Концевая гайка полуоси:
110 Нм (11.0 м·кгс)

4. Затяните регулировочные болты в направлении (а) до их указанных крутящих моментов.

Крутящий момент затяжки:
Болт регулировки провисания приводной цепи:
2 Нм (0.2 м·кгс)

5. Затяните контргайки до их указанных крутящих моментов.

Крутящий момент затяжки:

Контргайка:

16 Нм (1.6 м·кгс)

XAU23022

XCA11110

Очистка и смазка приводной цепи

Приводная цепь должна очищаться и смазываться с периодичностью, указанной в карте периодического технического обслуживания и смазки, иначе она быстро изнашивается, особенно при эксплуатации в пыльных или влажных областях.

Обслуживать приводную цепь необходимо так, как указано далее.

XCA10581

ВНИМАНИЕ:

Приводная цепь должна смазываться после мойки мотоцикла и поездки во время дождя.

1. Очищайте приводную цепь с помощью керосина и маленькой мягкой кисточки.

XCA11120

ВНИМАНИЕ:

Чтобы не допустить повреждения уплотнительных колец, нельзя очищать приводную цепь пароочистителями, высоконапорными промывателями или неподходящими растворителями.

2. Вытереть приводную цепь насухо.
3. Полностью смазать приводную цепь специальной смазкой для цепей и кольцевых уплотнений.

ВНИМАНИЕ:

Нельзя для приводной цепи использовать моторное масло или какие-либо другие смазки, поскольку они могут содержать вещества, которые могут повредить кольцевые уплотнения.

Проверка и смазка тросов

XAU23100

Работа и состояние всех тросов управления должны проверяться перед каждой поездкой, а сами тросы и их наконечники должны смазываться, если необходимо.

Если трос поврежден или движется неровно, то необходимо, чтобы дилер фирмы Yamaha проверил или заменил его.

Рекомендуемая смазка:

Моторное масло

XWA10720

ОСТОРОЖНО

Повреждение внешней оболочки троса может мешать правильной работе троса и привести к коррозии внутреннего троса. Замените поврежденный трос как можно скорее, чтобы не допустить опасных условий.

Проверка и смазка ручки и троса газа

XAU23111

Работа ручки газа должна проверяться перед каждой поездкой. Кроме того, трос должен смазываться с периодичностью, указанной в карте периодического технического обслуживания.

Проверка и смазка педалей тормоза и переключения передач

XAU44271

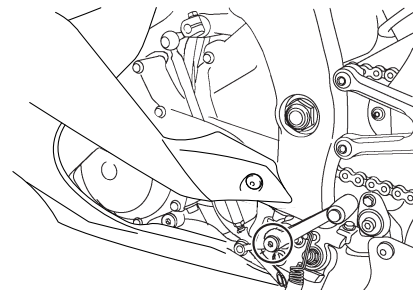
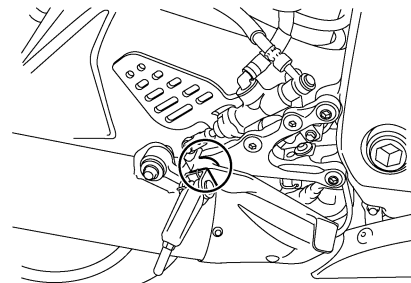

Работа педалей тормоза и переключения передач должна проверяться перед каждой поездкой, а поворотные шкворни этих педалей должны смазываться, если необходимо.

Рекомендуемая смазка:

Смазка на основе литиевого мыла

XAU23142

Проверка и смазка рычагов тормоза и сцепления

Рычаг тормоза

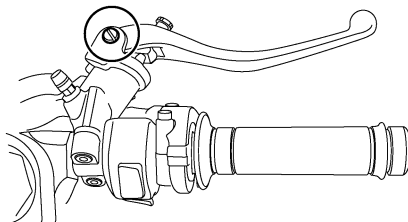

Рычаг выключения сцепления

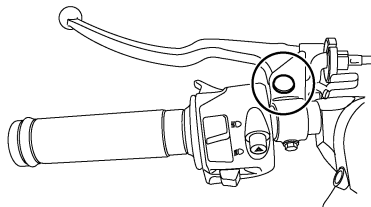

Рекомендуемые смазки:

Рычаг тормоза:

Силиконовая смазка

Рычаг выключения сцепления:

Смазка на основе литиевого мыла

Работа рычагов тормоза и сцепления должна проверяться перед каждой поездкой, а поворотные шкворни этих рычагов должны смазываться, если необходимо.

Проверка и смазка опорной стойки

XAU23201

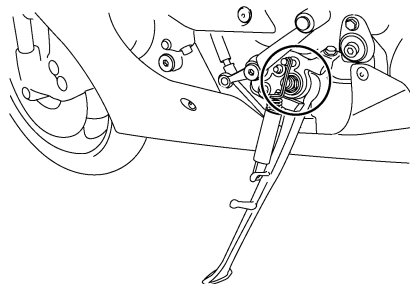

Работа опорной стойки должна проверяться перед каждой поездкой, а поворотный шкворень опорной стойки и поверхности контакта металл-металл должны смазываться, если необходимо.

XWA10730



Если опорная стойка поднимается и опускается неровно, то необходимо, чтобы дилер фирмы Yamaha проверил или исправил эту стойку.

Рекомендуемая смазка:

Смазка на основе литиевого мыла

Смазка поворотных шкворней маятника

XAUM1650

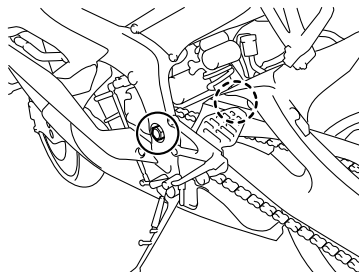

Поворотные шкворни маятника должны смазываться с периодичностью, указанной в карте периодического технического обслуживания и смазки.

Рекомендуемая смазка:

Смазка на основе литиевого мыла

Проверка передней вилки

XAU23271

Состояние и работа передней вилки должны проверяться, как описано ниже, с периодичностью, указанной в карте периодического технического обслуживания и смазки.

Чтобы проверить состояние

XWA10750



Обеспечьте надежную опору транспортному средству так, чтобы не было опасности его опрокидывания.

Проверьте внутренние трубы на наличие царапин, повреждения и чрезмерной утечки масла.

Чтобы проверить работу

1. Установите транспортное средство на ровной поверхности и держите его в вертикальном положении.
2. Выжимая передний тормоз, несколько раз сильно надавите на руль, чтобы проверить, плавно ли осуществляется сжатие и отдача передней вилки.

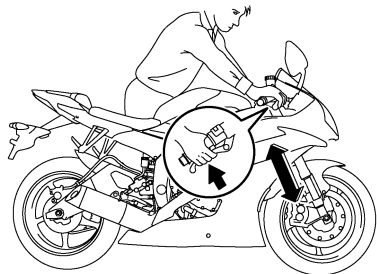

XCA10590

ВНИМАНИЕ:

Если обнаружено какое-либо повреждение или передняя вилка работает неровно, то необходимо, чтобы дилер фирмы Yamaha проверил или отремонтировал ее.

6

Проверка рулевого управления

XAU23280

Изношенные или болтающиеся рулевые подшипники могут послужить причиной возникновения опасной ситуации. Поэтому работа рулевого управления должна проверяться, как описано ниже, с периодичностью, указанной в карте периодического технического обслуживания и смазки.

1. Поместите под двигатель подставку, чтобы поднять переднее колесо от земли.

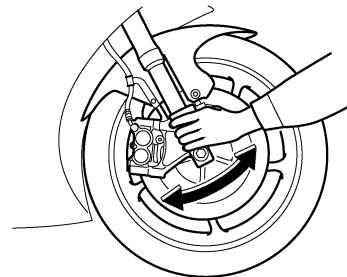

XWA10750

ОСТОРОЖНО

Обеспечьте надежную опору транспортному средству так, чтобы не было опасности его опрокидывания.

2. Возьмитесь за нижние концы ног передней вилки и попытайтесь покачать их взад-вперед. Если чувствуется свободный ход вилки, то необходимо, чтобы дилер фирмы Yamaha проверил или отремонтировал рулевое управление.

Проверка подшипников колес

XAU23290

Подшипники переднего и заднего колеса должны проверяться с периодичностью, указанной в карте периодического технического обслуживания и смазки. Если есть люфт в ступице колеса или если колесо вращается неровно, то необходимо, чтобы дилер фирмы Yamaha проверил подшипники колеса.

Аккумулятор

XAU23441

В данной модели используется герметичный аккумулятор (MF), не требующий обслуживания. Проверять электролит или добавлять дистиллированную воду не нужно.

Чтобы зарядить батарею

При первом появлении признаков разрядки батареи обратитесь к дилеру фирмы Yamaha для зарядки батареи. Помните, что при наличии дополнительных электрических аксессуаров на транспортном средстве батарея разряжается быстрее.

XWA10760



- Электролит является ядовитым и опасным веществом, поскольку он содержит серную кислоту, которая может вызвать серьезные ожоги. При работе около аккумуляторных батарей необходимо избегать контакта с кожей, глазами или одеждой и всегда надевать защитные очки. Если не удалось избежать контакта, то необходимо оказать следующую ПЕРВУЮ МЕДИЦИНСКУЮ ПОМОЩЬ.
 - НАРУЖНАЯ: Промыть большим количеством воды.

- **ВНУТРЕННЯЯ:** Выпить большое количество воды или молока и немедленно вызвать врача.
- **ГЛАЗА:** Промывать водой в течение 15 минут, после чего немедленно обратиться к врачу.
- Батареи выделяют взрывоопасный водородный газ. Поэтому при зарядке аккумуляторных батарей в закрытом пространстве необходимо обеспечить достаточную вентиляцию и не допускать вблизи от батарей наличия искр, пламени, сигарет и т.д.
- **ДЕРЖИТЕ АККУМУЛЯТОРНЫЕ БАТАРЕИ В МЕСТАХ, НЕДОСТУПНЫХ ДЛЯ ДЕТЕЙ.**

Чтобы хранить батарею

1. Если транспортное средство не будет использоваться более одного месяца, то необходимо снять аккумулятор, полностью его зарядить и затем поместить в прохладное, сухое место.
2. Если аккумулятор должен храниться более двух месяцев, то необходимо проверять его, по крайней мере, один раз в месяц и полностью заряжать, если необходимо.
3. Перед установкой аккумулятора его надо полностью зарядить.

4. После установки необходимо удостовериться в том, что аккумуляторные выводы правильно подсоединены к клеммам аккумулятора.

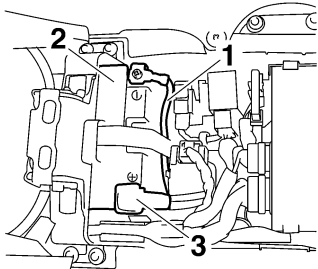

1. Отрицательный вывод аккумулятора (черный)
2. Аккумулятор
3. Положительный вывод аккумулятора (красный)

ХСА10630

ВНИМАНИЕ:

- Следите за тем, чтобы батарея была всегда заряженной. Хранение незаряженной батареи может привести к ее необратимому повреждению.
- Для зарядки герметичного аккумулятора (MF) требуется специальное зарядное устройство (с постоянным напряжением).

Использование обычного зарядного устройства приведет к повреждению батареи. Если у вас нет возможности использовать зарядное устройство для герметичного аккумулятора (MF), обратитесь к дилеру фирмы Yamaha для зарядки батареи.

Замена плавких предохранителей

Главный предохранитель, предохранитель системы впрыска топлива и блок плавких предохранителей 1 расположены под сиденьем водителя. (См. стр. 3-21.)

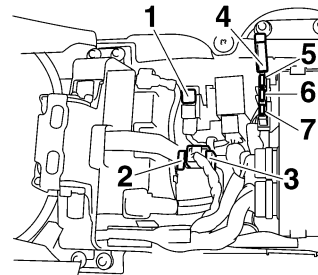

1. Главный предохранитель
2. Запасной предохранитель системы впрыска топлива
3. Предохранитель системы впрыска топлива
4. Блок плавких предохранителей 1
5. Резервный плавкий предохранитель (для счетчика пробега, часов и системы иммобилайзера)
6. Предохранитель ETV (Electronic Throttle Valve - электронный дроссельный клапан)
7. Запасной предохранитель

Блок плавких предохранителей 2 расположен под панелью А. (См. стр. 6-7.)

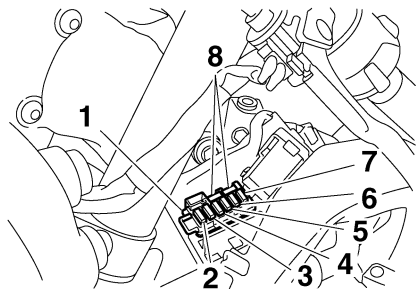

1. Блок плавких предохранителей 2
2. Предохранитель вентилятора левого радиатора
3. Предохранитель вентилятора правого радиатора
4. Предохранитель сигнальной системы
5. Предохранитель цепи зажигания
6. Предохранитель заднего света
7. Предохранитель фары
8. Запасной предохранитель

Если предохранитель перегорел, то замените его, как описано ниже.

1. Поверните ключ в положение “OFF” (выкл.) и выключите соответствующую электрическую цепь.
2. Удалите перегоревший предохранитель и затем установите новый предохранитель, рассчитанный на указанную силу тока.

Типы предохранителей:

Главный предохранитель:

50.0 А

Предохранитель системы впрыска топлива:

15.0 А

Предохранитель электронного дроссельного клапана:

7.5 А

Резервный плавкий предохранитель:

7.5 А

Предохранитель вентилятора радиатора:

15.0 А × 2

Предохранитель цепи зажигания:

15.0 А

Предохранитель сигнальной системы:

10.0 А

Предохранитель заднего света:

7.5 А

Предохранитель фары:

15.0 А

XCA10640

ВНИМАНИЕ:

Не используйте предохранитель с более высокой номинальной силой тока, чем рекомендуемая сила тока, чтобы избежать значительного повреждения электрической системы и, возможно, пожара.

3. Поверните ключ в положение “ON” (вкл.) и включите соответствующую электрическую цепь, чтобы проверить, работает ли данное устройство.
4. Если новый предохранитель снова сразу перегорел, предоставьте транспортное средство дилеру фирмы Yamaha для проверки электрической системы.

Замена лампы фары

Эта модель оборудована фарами с кварцевыми лампами. Если лампа фары перегорела, то замените ее, как описано ниже.

1. Удалите крышку лампы фары, поворачивая ее против часовой стрелки.

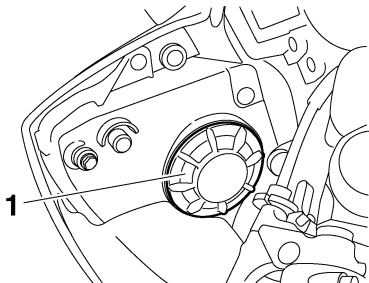

1. Крышка лампы фары

2. Отсоедините электрический разъем фары.

XAU39010

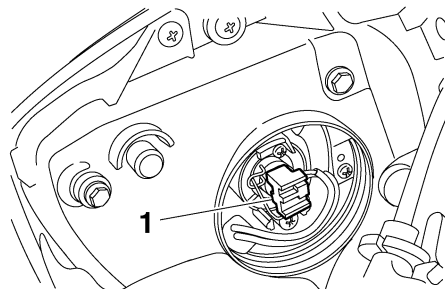

1. Разъем фары

3. Отщипните патрон лампы фары и затем удалите неисправную лампу.

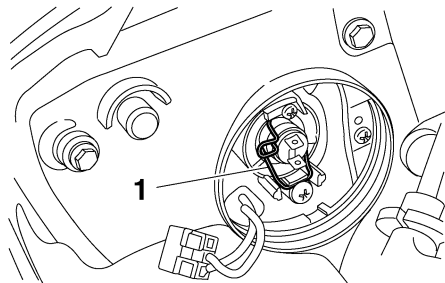

1. Патрон лампы фары

XWA10790

⚠ ОСТОРОЖНО

Лампы фар очень сильно разогреваются. Поэтому необходимо держать легковоспламеняющиеся продукты вдали

от горячей лампы фары и не касаться этой лампы до тех пор, пока она не остынет.

4. Установите новую лампу фары в нужное положение и закрепите ее с помощью патрона лампы.

XCA10650

ВНИМАНИЕ:

Постарайтесь не повредить следующие детали:

- **Лампа фары**
Не касайтесь стеклянной части лампы фары, чтобы не испачкать ее маслом, иначе это негативно повлияет на прозрачность стекла, яркость и срок службы лампы. Полностью очистите любую грязь или отпечатки пальцев с лампы фары, используя ткань, смоченную в спирте или растворителе.
- **Рассеиватель фары**
Не прикрепляйте тонированные пленки или наклейки к рассеивателю фары. Не используйте лампу фары, номинальная мощность которой выше, чем указанная мощность.

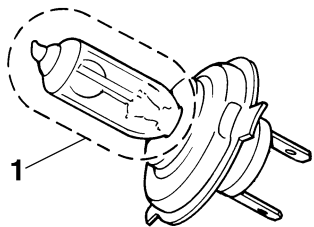

1. Не прикасайтесь к стеклянной части лампы.
5. Подсоедините электрический разъем фары.
6. Установите крышку лампы фары, поворачивая ее по часовой стрелке.
7. В случае необходимости для регулировки света фары обратитесь к дилеру фирмы Yamaha.

Задний фонарь/стоп-сигнал

XAU24181

Эта модель оборудована задним фонарем/стоп-сигналом светодиодного типа.

Если задний фонарь/стоп-сигнал не загорается, то необходимо, чтобы дилер Yamaha проверил его.

Замена лампы сигнала поворота

XAU24202

1. Удалите рассеиватель лампы сигнала поворота, удалив винт.

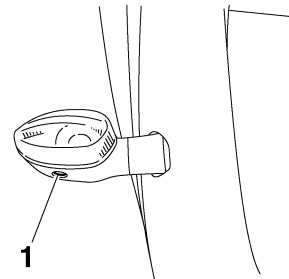

1. Винт

2. Удалите неисправную лампу, надавив на нее и вывернув против часовой стрелки.

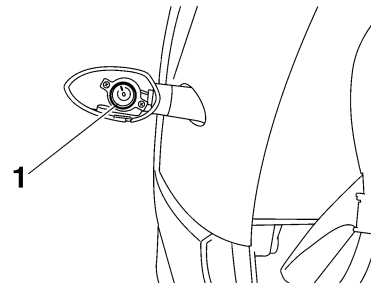

1. Лампа сигнала поворота

3. Вставьте новую лампу в гнездо, надавите на нее и затем закрутите ее по часовой стрелке до упора.
4. Установите рассеиватель, установив винт.

ХСА11190

ВНИМАНИЕ:

Не перетягивайте винт, иначе рассеиватель может треснуть.

Замена лампы освещения номерного знака

ХАU24310

1. Удалите блок освещения номерного знака, удалив винты.

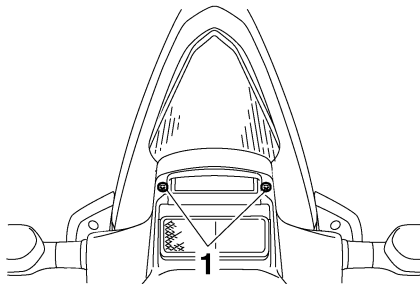

1. Винт
2. Вытащите гнездо (вместе с лампой).

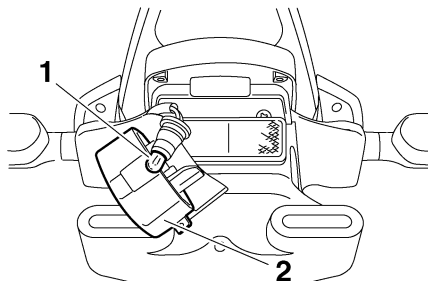

1. Лампа освещения номерного знака
2. Блок освещения номерного знака
3. Вытащите неисправную лампу.

4. Вставьте в гнездо новую лампу.
5. Вставьте гнездо (вместе с лампой).
6. Установите блок освещения номерного знака, установив винты.

Вспомогательное освещение

XAU44940

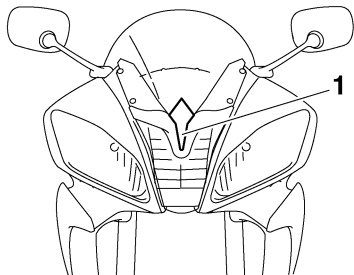

1. Вспомогательное освещение

Эта модель оборудована вспомогательным освещением светодиодного типа.

Если вспомогательное освещение не загорается, то необходимо, чтобы дилер фирмы Yamaha проверил его.

Поддержка мотоцикла

XAU24350

Поскольку данная модель не оборудована центральной опорной стойкой, то при удалении переднего и заднего колеса или при выполнении другого технического обслуживания, где необходимо, чтобы мотоцикл стоял вертикально, следуйте следующим мерам предосторожности. До начала технического обслуживания убедитесь в том, что мотоцикл находится в устойчивом положении на ровной поверхности. Для дополнительной устойчивости под двигатель можно установить крепкий деревянный ящик.

Для обслуживания переднего колеса

1. Обеспечьте устойчивость задней части мотоцикла, используя стояночную опору мотоцикла или, если дополнительной стояночной опоры мотоцикла нет, поместив подставку под раму перед задним колесом.
2. Поднимите переднее колесо от земли, используя стояночную опору мотоцикла.

Для обслуживания заднего колеса

Поднимите заднее колесо от земли, используя стояночную опору мотоцикла или, если нет стояночной опоры мотоцикла,

поместив подставку либо под обе стороны рамы перед задним колесом, либо под обе стороны маятника.

ПЕРИОДИЧЕСКОЕ ТЕХНИЧЕСКОЕ ОБСЛУЖИВАНИЕ И МЕЛКИЙ РЕМОНТ

Переднее колесо

XAU24360

Для снятия переднего колеса

XAU33921

XWA10820

⚠ ОСТОРОЖНО

- Рекомендуется обратиться к дилеру фирмы Yamaha за обслуживанием колеса.
- Обеспечьте надежную опору мотоциклу так, чтобы не было опасности его опрокидывания.

1. Ослабьте стяжные болты оси колеса, осевой болт, а затем болты суппорта тормоза.

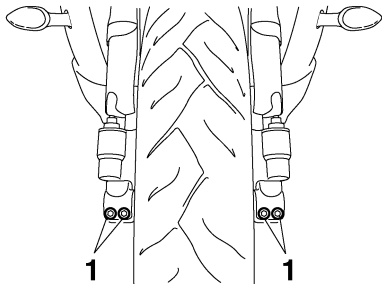

1. Стяжной болт оси переднего колеса

2. Поднимите переднее колесо от земли в соответствии с процедурой на стр. 6-40.

3. Удалите держатели тормозного шланга на обеих сторонах, удалив болт и гайку.
4. Удалите суппорты тормоза на обеих сторонах, удалив болты.

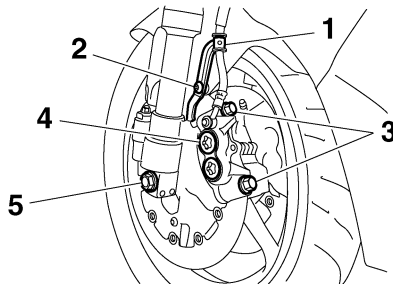

1. Держатель тормозного шланга
2. Болт и гайка
3. Болт суппорта тормоза
4. Суппорт тормоза
5. Осевой болт

5. Удалите осевой болт, вытолкните ось колеса с левой стороны и затем удалите колесо.

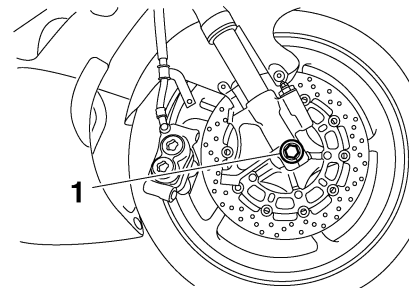

1. Ось колеса

XCA11050

ВНИМАНИЕ:

Нельзя применять тормоз после того, как суппорты тормоза были удалены, иначе тормозные колодки будут зажаты.

XAU33933

Для установки переднего колеса

1. Поднимите колесо вверх между ножками вилки.
2. Вставьте ось колеса.
3. Установите осевой болт и затем опустите переднее колесо на землю.
4. Установите суппорты тормоза, установив болты и затем затянув их с указанным крутящим моментом.

ПЕРИОДИЧЕСКОЕ ТЕХНИЧЕСКОЕ ОБСЛУЖИВАНИЕ И МЕЛКИЙ РЕМОНТ

ПРИМЕЧАНИЕ:

До установки суппортов тормоза на тормозные диски необходимо обеспечить достаточное пространство между тормозными колодками.

Крутящий момент затяжки:

Болт суппорта тормоза:
35 Нм (3.5 м·кгс)

- Установите держатели тормозного шланга, установив болты и гайки.
- Затяните осевой болт с указанным крутящим моментом.

ПРИМЕЧАНИЕ:

Затягивая осевой болт, удерживайте ось колеса от вращения с помощью 19-мм торцевого гаечного ключа.

Крутящий момент затяжки:

Осевой болт:
91 Нм (9.1 м·кгс)

- Затяните стяжной болт В, а затем стяжной болт А оси колеса с указанным крутящим моментом.

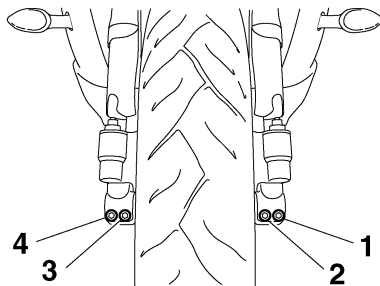

- Стяжной болт А оси переднего колеса
 - Стяжной болт В оси переднего колеса
 - Стяжной болт С оси переднего колеса
 - Стяжной болт D оси переднего колеса
- Заново затяните стяжной болт В с указанным крутящим моментом.

Крутящий момент затяжки:

Стяжной болт оси колеса:
21 Нм (2.1 м·кгс)

- Постучите по внешней стороне правой ножки вилки резиновой киянкой, чтобы выровнять ее с концом оси колеса.
- Затяните стяжной болт D, а затем стяжной болт С оси колеса с указанным крутящим моментом.
- Заново затяните стяжной болт D с указанным крутящим моментом.

Крутящий момент затяжки:

Стяжной болт оси колеса:
21 Нм (2.1 м·кгс)

- Выжимая передний тормоз, несколько раз сильно надавите на руль, чтобы проверить правильность работы вилок.

Заднее колесо

XAU25080

Для снятия заднего колеса

XAU44950

XWA10820

⚠ ОСТОРОЖНО

- Рекомендуется обратиться к дилеру фирмы Yamaha за обслуживанием колеса.
- Обеспечьте надежную опору мотоциклу так, чтобы не было опасности его опрокидывания.

1. Ослабьте гайку оси.

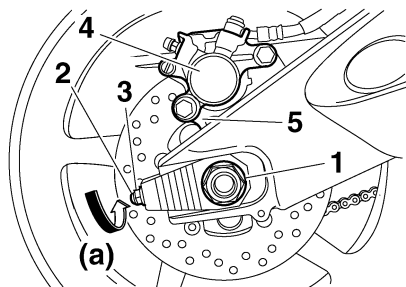

1. Концевая гайка полуоси
2. Болт регулировки провисания приводной цепи
3. Контргайка
4. Суппорт тормоза
5. Кронштейн суппорта тормоза

2. Поднимите заднее колесо от земли в соответствии с процедурой на стр. 6-40.
3. Удалите гайку оси.
4. Ослабьте контргайку на каждой стороне маятника.
5. Поверните болты регулировки провисания приводной цепи в направлении (а) для ослабления приводной цепи, достаточного для удаления цепи с задней звездочки, и затем толкните колесо вперед.
6. Снимите приводную цепь с задней звездочки.

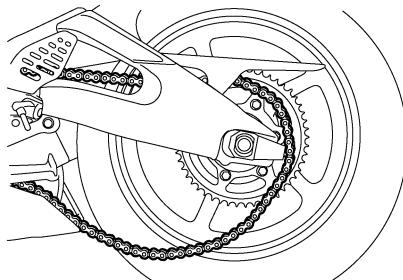

ПРИМЕЧАНИЕ:

- Если трудно снять приводную цепь, то сначала надо удалить ось колеса, а затем приподнять колесо на достаточную высоту для удаления приводной цепи с задней звездочки.

- Приводная цепь не может быть демонтирована.

7. Поддерживая кронштейн суппорта тормоза, вытащите ось колеса и затем снимите колесо.

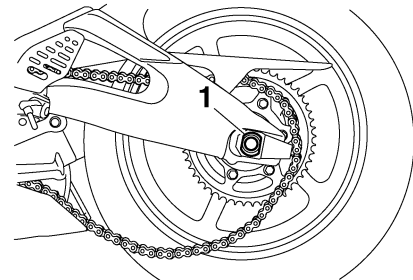

1. Ось колеса

XCA11070

ВНИМАНИЕ:

Нельзя применять тормоз после того, как были удалены колесо вместе с тормозным диском, иначе тормозные колодки будут зажаты.

XAU39171

Для установки заднего колеса

1. Установите колесо и кронштейн суппорта тормоза, вставив ось колеса с левой стороны.

ПРИМЕЧАНИЕ:

- Вставьте фиксатор на кронштейне суппорта тормоза в паз в маятнике.
- До установки колеса необходимо обеспечить достаточное пространство между тормозными колодками.

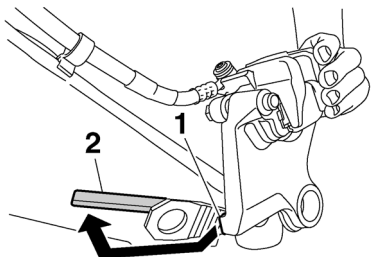

1. Фиксатор
2. Паз

2. Установите приводную цепь на заднюю звездочку.
3. Установите осевую гайку и затем опустите заднее колесо на землю.
4. Отрегулируйте провисание приводной цепи. (См. стр. 6-27.)
5. Затяните концевую гайку полуоси с указанным моментом.

Крутящий момент затяжки:

Концевая гайка полуоси:
110 Нм (11.0 м·кгс)

6. Затяните регулировочные болты в направлении (b) до их указанных крутящих моментов.

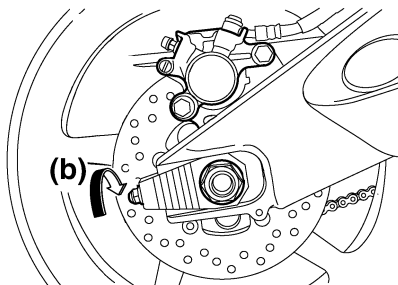

Крутящий момент затяжки:

Болт регулировки провисания
приводной цепи:
2 Нм (0.2 м·кгс)

7. Затяните контргайки до их указанных крутящих моментов.

Крутящий момент затяжки:

Контргайка:
16 Нм (1.6 м·кгс)

Поиск и устранение неисправностей

Хотя мотоциклы фирмы Yamaha основательно проверяются до поставки с завода, в ходе эксплуатации могут возникнуть неисправности. Любые проблемы в топливной системе, системе компрессии или зажигания, например, могут привести к плохому запуску и потере мощности.

В следующих картах обнаружения и устранения неисправностей показаны быстрые и простые процедуры самостоятельной проверки этих жизненно важных систем. Однако если ваш мотоцикл требует какого-либо ремонта, необходимо предоставить его дилеру фирмы Yamaha, чьи опытные техники имеют необходимые инструменты, опыт и знания для правильного обслуживания мотоцикла. Используйте только произведенные фирмой Yamaha запасные части. Подделки могут выглядеть как детали фирмы Yamaha, но они часто имеют более низкое качество, более короткий срок службы и могут привести к необходимости дорогого ремонта.

Карты обнаружения и устранения неисправностей

Проблемы с запуском или плохие рабочие характеристики двигателя



При проверке топливной системы или работе с ней необходимо не допускать близости открытого огня и нельзя курить.

1. Топливо



2. Компрессия

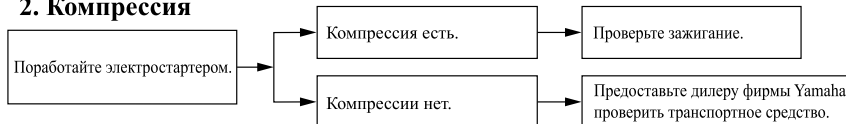

3. Зажигание

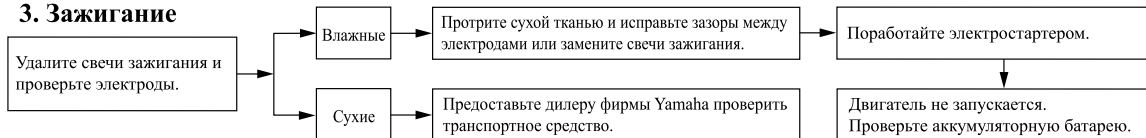

4. Аккумуляторная батарея



ПЕРИОДИЧЕСКОЕ ТЕХНИЧЕСКОЕ ОБСЛУЖИВАНИЕ И МЕЛКИЙ РЕМОНТ

Перегрев двигателя

XWAT1040



- Не снимайте крышку радиатора, когда двигатель и радиатор горячие. Вырвавшиеся под давлением пар и брызги горячей жидкости могут вызвать сильные ожоги. Подождите, пока двигатель остынет.
- Положите толстую тряпку, наподобие полотенца, поверх крышки радиатора и затем медленно поворачивайте крышку против часовой стрелки до упора, чтобы выпустить остаточное давление. Когда шипящий звук прекратится, нажмите на крышку, одновременно поворачивая ее против часовой стрелки, и снимите ее.



ПРИМЕЧАНИЕ:

Если нет охлаждающей жидкости, то вместо нее временно можно использовать водопроводную воду, при условии, что она как можно быстрее будет заменена рекомендуемой охлаждающей жидкостью.

УХОД ЗА МОТОЦИКЛОМ И ЕГО ХРАНЕНИЕ

Меры предосторожности, касающиеся матовой окраски

XAU37833

ВНИМАНИЕ:

XCA15192

Некоторые модели оборудованы матовыми окрашенными полированными деталями. До очистки транспортного средства необходимо проконсультироваться у дилера фирмы Yamaha относительно того, какие при этом можно использовать средства. Использование щетки, агрессивных химических продуктов или чистящих составов при очистке этих деталей может привести к возникновению царапин или повреждению их поверхности. Также нельзя наносить восковую полировальную пасту ни на какие матовые окрашенные полированные детали.

Уход

В то время как открытая конструкция мотоцикла показывает привлекательность технологии, она также делает этот мотоцикл более уязвимым. Даже если используются высококачественные компоненты, могут возникнуть ржавчина и коррозия. Ржавая выхлопная труба может остаться незамеченной при уходе, однако она ухудшает общий внешний вид мотоцикла. Частый и правильный уход не только соответствует требованиям гарантии, но и позволяет сохранять хороший внешний вид, обеспечивает длительный срок службы мотоцикла и оптимизирует его технические характеристики.

До очистки

1. Когда мотоцикл остынет, закройте выход глушителя пластиковым пакетом.
2. Убедитесь в том, что все колпачки и крышки, а также все электрические соединители и разъемы, включая колпачки свеч зажигания, плотно вставлены на свои места.
3. Удалите несмываемую грязь, наподобие масляной гари на картере двигателя, с помощью состава для обезжиривания и щетки, но при этом

XAU26021

никогда не применяйте такие средства к уплотнениям, прокладкам, звездочкам, приводной цепи и осям колес. Всегда смывайте грязь и обезжириватель водой.

Очистка

XCA11141

ВНИМАНИЕ:

- Избегайте использования сильных кислотных очистителей, особенно для колес со спицами. Если такие средства используются для удаления трудноудаляемой грязи, то не оставляйте очиститель на обрабатываемой поверхности дольше, чем это определено инструкцией. Тщательно промойте эту поверхность водой, немедленно просушите ее и затем напылите на нее средство защиты от коррозии.
- Неправильная очистка может привести к повреждению пластиковых деталей (таких как дефлекторы, панели, ветровые стекла, рассеиватели фар, прозрачные колпаки измерительных приборов и т.д.) и глушителей. Для очистки пластиковых деталей используйте только мягкую чистую ткань или губку с мягким моющим

УХОД ЗА МОТОЦИКЛОМ И ЕГО ХРАНЕНИЕ

средством и водой. Однако, если глушитель не может быть полностью очищен с помощью мягкого моющего средства, то можно использовать щелочные средства и мягкую щетку.

- Не используйте для очистки пластиковых деталей или глушителя никакие агрессивные химические продукты. Необходимо избегать использования тканей или губок, которые были в контакте с сильными или абразивными чистящими средствами, растворителями или разжижителями, топливом (бензином), составами для удаления ржавчины или ингибиторами коррозии, тормозной жидкостью, антифризом или электролитом.
- Не используйте высоконапорные промыватели или пароструйные очистители, поскольку их использование может привести к просачиванию воды и повреждениям в следующих местах: уплотнения (колеса и подшипников маятника, вилки и тормозов), отсеки для хранения, электрические компоненты (соединители, разъемы,

приборы, переключатели и лампочки), шланги и вентиляционные отверстия сапуна.

- Для мотоциклов, оборудованных ветровым стеклом: Не используйте сильные очистители или жесткие губки, поскольку их использование приводит к возникновению матовости или царапин. Некоторые чистящие средства для пластиковых поверхностей могут оставлять царапины на ветровом стекле. Протестируйте данное средство на небольшой скрытой части поверхности ветрового стекла, чтобы убедиться в том, что оно не оставляет каких-либо следов. Если на ветровом стекле появились царапины, то после промывки используйте качественный состав для полировки пластиковых поверхностей.

После обычной эксплуатации
Удалите грязь теплой водой, мягким моющим средством и мягкой чистой губкой, а затем полностью промойте поверхности чистой водой. Для очистки труднодоступных мест используйте зубную щетку или щетку для чистки бутылок. Удаление твердой грязи и насекомых будет

проходить значительно легче, если обрабатываемая поверхность перед очисткой на несколько минут покрывается влажной тканью.

После поездок во время дождя, около моря или по дорогам, посыпанным солью
Поскольку морская соль или соль, которой посыпают дороги зимой, являются чрезвычайно коррозионными веществами в соединении с водой, то после каждой поездки во время дождя, около моря или по дорогам, посыпанным солью, необходимо выполнить следующие действия.

ПРИМЕЧАНИЕ: _____
Соль, рассыпанная на дорогах зимой, может сохраниться там до весны.

1. Очистите мотоцикл холодной водой и мягким моющим средством после охлаждения двигателя.

XCA10790

ВНИМАНИЕ: _____
Не используйте теплую воду, поскольку она усиливает коррозионное действие соли.

2. После просушки мотоцикла необходимо нанести состав для защиты от коррозии на все металлические, включая хромированные и

УХОД ЗА МОТОЦИКЛОМ И ЕГО ХРАНЕНИЕ

никелированные, поверхности (за исключением титанового глушителя) для предотвращения коррозии.

титановый глушитель, является нормальным явлением и не может быть устранено.

8. Подождите, пока мотоцикл полностью высохнет, прежде чем ставить его на хранение или покрывать тканью.

XWA11130

Очистка титанового глушителя

Эта модель оборудована титановым глушителем, который требует следующего специального ухода.

- Для очистки титанового глушителя используйте только мягкую чистую ткань или губку с мягким моющим средством и водой. Однако, если глушитель не может быть полностью очищен с помощью мягкого моющего средства, то можно использовать щелочные средства и мягкую щетку.
- Никогда не используйте какие-либо дополнительные средства или другую специальную обработку для очистки титанового глушителя, поскольку это может привести к удалению покрытия на внешней поверхности глушителя.
- Даже небольшое количество масла, такое как от масляного полотенца или от испачканных в масле пальцев, будет оставлять пятна на титановом глушителе, которые могут быть удалены мягким моющим средством.
- Помните, что вызванное перепадами температур обесцвечивание части выхлопной трубы, ведущей в

После очистки

1. Высушите мотоцикл с помощью замшевой или абсорбирующей ткани.
2. Немедленно высушите и смажьте приводную цепь, чтобы не допустить возникновения на ней ржавчины.
3. Для полировки хромированных, алюминиевых деталей и деталей из нержавеющей стали используйте хромовый полирующий состав.
4. Для предотвращения коррозии рекомендуется нанести состав для защиты от коррозии на все металлические, включая хромированные и никелированные, поверхности.
5. Для удаления какой-либо оставшейся грязи используйте в качестве универсального очистителя инсектицидное масло.
6. Исправьте незначительные повреждения окраски из-за камней и т.д.
7. Нанесите восковую полировальную пасту на все окрашенные поверхности.

⚠ ОСТОРОЖНО

- Убедитесь в отсутствии масла или восковой полировальной пасты на тормозах или шинах.
- Если необходимо, очистите тормозные диски и тормозные накладки обычным очистителем тормозных дисков или ацетоном и промойте шины теплой водой и мягким моющим средством. До поездок на высоких скоростях протестируйте тормозные характеристики мотоцикла и его поведение на поворотах.

XCA10800

ВНИМАНИЕ:

- Экономно используйте инсектицидное масло и восковую полировальную пасту, и обеспечьте удаление лишнего количества.
- Никогда не наносите инсектицидное масло или восковую полировальную пасту ни на какие резиновые и пластиковые детали, а обрабатывайте их подходящим средством ухода.

УХОД ЗА МОТОЦИКЛОМ И ЕГО ХРАНЕНИЕ

- Избегайте использования абразивных полировальных средств, поскольку они будут приводить к истиранию окраски.

ПРИМЕЧАНИЕ:

Проконсультируйтесь у дилера фирмы Yamaha по поводу того, какие надо использовать средства.

Хранение

XAU26180

Краткосрочное

Всегда храните мотоцикл в прохладном сухом месте и, если необходимо, защищайте его от пыли с помощью пористого чехла.

XCA10810

ВНИМАНИЕ:

- Если хранить мотоцикл в плохо проветриваемом помещении или покрыть его брезентом, пока он еще не высох, то влага может просочиться вовнутрь и вызвать появление ржавчины.
- Чтобы предотвратить коррозию, необходимо избегать влажных подвалов, конюшен (из-за наличия аммиака) и мест, где хранятся сильные химикаты.

Долгосрочное

Прежде чем ставить мотоцикл на хранение на несколько месяцев:

1. Следуйте всем инструкциям раздела “Уход” данной главы.
2. Заполните топливный бак и добавьте стабилизатор топлива (при наличии), чтобы не допустить возникновения ржавчины на топливном баке и ухудшения топлива.

3. Выполните следующие действия для защиты цилиндров, поршневых колец и т.д. от коррозии.
 - a. Снимите колпачки свечей зажигания и свечи зажигания.
 - b. Залейте полную чайную ложку моторного масла в каждое отверстие для свечей зажигания.
 - c. Наденьте колпачки на свечи зажигания, а затем установите свечи зажигания на головку цилиндра так, чтобы электроды были заземлены. (Это ограничит искрение при выполнении следующего действия.)
 - d. Проверните двигатель несколько раз при помощи стартера. (При этом стенки цилиндра покроются маслом.)
 - e. Снимите колпачки со свечей зажигания, а затем установите свечи зажигания и колпачки на место.

XWA10950

ОСТОРОЖНО

Во избежание повреждения или получения травмы от искрения обязательно заземлите электроды свечей зажигания при проворачивании двигателя.

УХОД ЗА МОТОЦИКЛОМ И ЕГО ХРАНЕНИЕ

4. Смажьте все тросы управления и точки вращения всех рычагов и педалей, а также боковой опорной стоки/центральной опорной стойки.
5. Проверьте и, если необходимо, исправьте давление воздуха в шинах, а затем поднимите мотоцикл так, чтобы оба его колеса не касались земли. В качестве альтернативы необходимо немного проворачивать колеса каждый месяц, чтобы не допустить порчи шин в одном месте.
6. Закройте выход глушителя пластиковым пакетом, чтобы не допустить попадания в него влаги.
7. Снимите аккумуляторные батареи и полностью их зарядите. Храните их в прохладном сухом месте и заряжайте ежемесячно. Не храните аккумуляторные батареи в чрезмерно холодном или теплом месте [менее 0 °C или более 30 °C]. Более подробную информацию о хранении аккумуляторных батарей см. на стр. 6-34.

ПРИМЕЧАНИЕ: _____

Прежде чем ставить мотоцикл на хранение, выполните необходимый ремонт.

ТЕХНИЧЕСКИЕ ХАРАКТЕРИСТИКИ

Габаритные размеры:

- Габаритная длина:
2040 мм
- Габаритная ширина:
705 мм
- Габаритная высота:
1100 мм
- Высота сиденья:
850 мм
- Колесная база:
1380 мм
- Дорожный просвет:
130 мм
- Минимальный радиус поворота:
3600 мм

Вес:

- С маслом и топливом:
185.0 кг

Двигатель:

- Тип двигателя:
С жидкостным охлаждением, 4-тактный, ДОНС
- Расположение цилиндров:
С наклоном вперед параллельно, 4 цилиндра
- Смещение:
599.0 см³
- Диаметр цилиндра × ход:
67.0 × 42.5 мм
- Коэффициент сжатия:
13.10 :1
- Система запуска:
Электрический стартер
- Система смазки:
Дренаж

Моторное масло:

- Тип:
SAE 10W-30, SAE 10W-40, SAE 15W-40,
SAE 20W-40 или SAE 20W-50

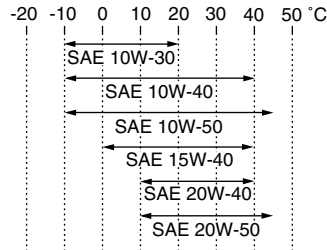

- Рекомендуемая марка моторного масла:
Техобслуживание API тип SG или более высокого качества, стандарт JASO MA
- Количество моторного масла:
Без замены патрона масляного фильтра:
2.40 л
С заменой патрона масляного фильтра:
2.60 л

Масло, рекомендуемое производителем - YAMALUBE 4.

Система охлаждения:

- Емкость бачка охлаждающей жидкости (до отметки максимального уровня):
0.25 л
- Емкость радиатора (включая все пути):
2.30 л

Воздушный фильтр:

- Сменный элемент воздушного фильтра:
Покрытый маслом бумажный элемент

Топливо:

- Рекомендуемое топливо:
Только высокооктановый неэтилированный бензин
- Емкость топливного бака:
17.3 л
- Величина запаса топлива:
3.5 л

Впрыск топлива:

- Корпус дроссельных заслонок:
Производитель:
MIKUNI
- Тип/количество:
41E1DW/1

Свеча зажигания (свечи зажигания):

- Производитель/модель:
NGK/CR10EK
- Искровой зазор свечи зажигания:
0.6–0.7 мм

Сцепление:

- Тип сцепления:
Сцепление, работающее в масляной ванне, несколько дисков

Передача:

- Первичная система редукции:
Прямозубая цилиндрическая зубчатая передача
- Первичное передаточное отношение:
85/41 (2.073)

ТЕХНИЧЕСКИЕ ХАРАКТЕРИСТИКИ

Вторичная система редукции:

Цепная передача

Вторичное передаточное отношение:

45/16 (2.813)

Тип передачи:

6-скоростная, с постоянным зацеплением

Управление:

Управление левой ногой

Передаточное число:

1-е:

31/12 (2.583)

2-е:

32/16 (2.000)

3-е:

30/18 (1.667)

4-е:

26/18 (1.444)

5-е:

27/21 (1.286)

6-е:

23/20 (1.150)

Шасси:

Тип рамы:

Ромб

Угол продольного наклона:

24.00 °

Дышло:

97.0 мм

Передняя шина:

Тип:

Бескамерная

Размер:

120/70 ZR17M/C (58W)

Производитель/модель:

BRIDGESTONE/BT016F F

Производитель/модель:

DUNLOP/Qualifier PT M

Задняя шина:

Тип:

Бескамерная

Размер:

180/55 ZR17M/C (73W)

Производитель/модель:

BRIDGESTONE/BT016R F

Производитель/модель:

DUNLOP/Qualifier PT M

Нагрузка:

Максимальная нагрузка:

190 кг

(Полный вес водителя, пассажира, груза и аксессуаров)

Давление воздуха в шинах (измеренное при холодных шинах):

Условие нагрузки:

0–90 кг

Передняя:

250 кПа (36 psi) (2.50 кгс/см²)

Задняя:

290 кПа (42 psi) (2.90 кгс/см²)

Условие нагрузки:

90–190 кг

Передняя:

250 кПа (36 psi) (2.50 кгс/см²)

Задняя:

290 кПа (42 psi) (2.90 кгс/см²)

Поездки на высокой скорости:

Передняя:

250 кПа (36 psi) (2.50 кгс/см²)

Задняя:

290 кПа (42 psi) (2.90 кгс/см²)

Переднее колесо:

Тип колеса:

Литое колесо

Размер обода:

17M/C x MT3.50

Заднее колесо:

Тип колеса:

Литое колесо

Размер обода:

17M/C x MT5.50

Передний тормоз:

Тип:

Двойной дисковый тормоз

Управление:

Управление правой рукой

Рекомендуемая жидкость:

DOT 4

Задний тормоз:

Тип:

Одиночный дисковый тормоз

Управление:

Управление правой ногой

Рекомендуемая жидкость:

DOT 4

Передняя подвеска:

Тип:

Телескопический вилочный захват

Тип пружины/амортизатора:

Винтовая пружина/масляный успокоитель

ТЕХНИЧЕСКИЕ ХАРАКТЕРИСТИКИ

Ход колеса:
115.0 мм

Задняя подвеска:

Тип:
Маятник (соединительная подвеска)
Тип пружины/амортизатора:
Винтовая пружина/успокоитель на газойле
Ход колеса:
120.0 мм

Электрическая система:

Система зажигания:
Транзисторное зажигание с катушкой индуктивности (цифровое)
Система зарядки:
Индуктор переменного тока

Аккумуляторная батарея:

Модель:
YTZ10S
Напряжение, емкость:
12 В, 8.6 А-ч

Фара:

Тип лампы:
Галогенная лампа

Напряжение лампы, мощность лампы в ваттах × количество ламп:

Фара:
12 В, 55.0 Вт × 2
Задний фонарь/сигнал торможения:
Светодиод
Передняя лампа сигнала поворота:
12 В, 10.0 Вт × 2
Задняя лампа сигнала поворота:
12 В, 10.0 Вт × 2

Вспомогательное освещение:
Светодиод

Освещение номерного знака:
12 В, 5.0 Вт × 1

Освещение спидометра:
Светодиод

Индикаторная лампа нейтрального положения:
Светодиод

Индикаторная лампа дальнего света фар:
Светодиод

Предупредительная лампа уровня масла:
Светодиод

Индикаторная лампа сигнала поворота:
Светодиод

Предупредительная лампа уровня топлива:
Светодиод

Предупредительная лампа температуры охлаждающей жидкости:
Светодиод

Предупредительная лампа системы контроля неисправности в двигателе:
Светодиод

Индикаторная лампа системы иммобилайзера:
Светодиод

Индикаторная лампа времени переключения передач:
Светодиод

Предохранители:

Главный предохранитель:
50.0 А
Предохранитель фары:
15.0 А
Предохранитель заднего света:
7.5 А

Предохранитель сигнальной системы:
10.0 А

Предохранитель цепи зажигания:
15.0 А

Предохранитель вентилятора радиатора:
15.0 А × 2

Предохранитель системы впрыска топлива:
15.0 А

Резервный плавкий предохранитель:
7.5 А

Предохранитель электронного дроссельного клапана:
7.5 А

ИНФОРМАЦИЯ ДЛЯ ПОТРЕБИТЕЛЕЙ

XAU26351

Идентификационные номера

Запишите идентификационный номер ключа, идентификационный номер транспортного средства и информацию модельного ярлыка в нижеприведенных пустых рамках для удобства при заказе запасных деталей у дилера фирмы Yamaha или для ссылки в случае кражи транспортного средства.

ИДЕНТИФИКАЦИОННЫЙ НОМЕР КЛЮЧА:

ИДЕНТИФИКАЦИОННЫЙ НОМЕР ТРАНСПОРТНОГО СРЕДСТВА:

ИНФОРМАЦИЯ МОДЕЛЬНОГО ЯРЛЫКА:

XAU26381

Идентификационный номер ключа

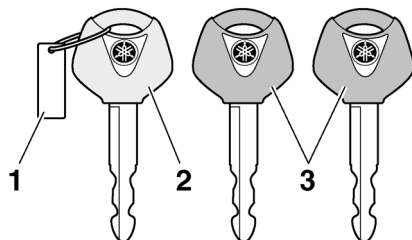

1. Идентификационный номер ключа
2. Ключ для перерегистрации кода (красная ручка)
3. Стандартные ключи (черные ручки)

Идентификационный номер ключа отштампован на бирке ключа. Запишите этот номер в предоставленной пустой рамке и используйте его для ссылки при заказе нового ключа.

XAU26400

Идентификационный номер транспортного средства

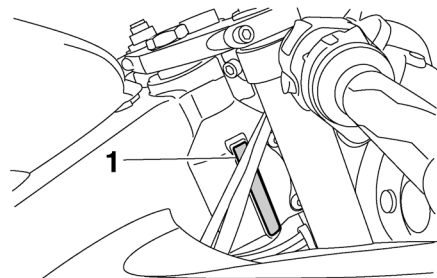

1. Идентификационный номер транспортного средства

Идентификационный номер транспортного средства отштампован на трубе рулевой колонки. Запишите этот номер в предоставленной пустой рамке.

ПРИМЕЧАНИЕ: _____

Идентификационный номер транспортного средства используется для идентификации вашего мотоцикла и может быть использован для регистрации мотоцикла разрешительным органом в той местности, где вы проживаете.

XAU26520

Модельный ярлык

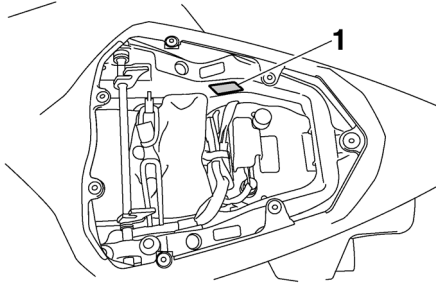

1. Модельный ярлык

Модельный ярлык прикреплен к раме под пассажирским сиденьем. (См. стр. 3-21.)

Запишите информацию на этом ярлыке в предоставленной пустой рамке. Эта информация понадобится при заказе запасных деталей у дилера фирмы Yamaha.

ИНДЕКС

А	Информация по технике безопасности	1	Педали тормоза и переключения передач, проверка и смазка	30	
Аккумулятор	34	К	Педаль переключения передач.....	17	
Б	Карта периодического технического обслуживания и смазки.....	2	Педаль тормоза	18	
Блок амортизатора, регулировка	26	Карты обнаружения и устранения неисправностей.....	45	Передние и задние тормозные колодки, проверка	25
В	Каталитические нейтрализаторы отработавших газов	20	Передняя вилка, проверка	32	
Вспомогательное освещение	40	Клапанный зазор	Передняя вилка, регулировка	23	
Выключатель аварийной сигнализации	16	Колеса.....	23	Переключатель ближнего/дальнего света.....	15
Выключатель двигателя	16	Колесо (заднее).....	43	Переключатель запуска.....	16
Выключатель звукового сигнала	16	Колесо (переднее).....	41	Переключатель светового сигнала заднего тормоза, регулировка	25
Выключатель передней фары	15	Комплект инструментов.....	1	Переключатель сигнала поворота.....	16
Г	Крышка топливного бака	18	Переключение передач	2	
Главный выключатель/замок блокировки рулевой колонки.....	2	Л	Перечень предэксплуатационных проверок	2	
Д	Лампа освещения номерного знака, замена	39	Плавкие предохранители, замена	35	
Дефлекторы и панели, удаление и установка	7	Лампа сигнала поворота, замена	Поворотные шкворни маятника, смазка	32	
З	Лампа фары, замена.....	37	Поддержка мотоцикла	40	
Задний фонарь/стоп-сигнал.....	38	М	Подшипники колес, проверка	34	
Запуск двигателя.....	1	Матовая окраска, меры предосторожности	Поиск и устранение неисправностей.....	44	
И	Многофункциональный измерительный прибор.....	8	Предупредительная лампа системы контроля неисправности в двигателе.....	7	
Идентификационные номера.....	1	Модельный ярлык	Предупредительная лампа температуры охлаждающей жидкости.....	5	
Идентификационный номер ключа	1	2	Предупредительная лампа уровня масла	4	
Идентификационный номер транспортного средства.....	1	Моторное масло и патрон масляного фильтра.....	12	Предупредительная лампа уровня топлива.....	5
Индикаторная лампа времени переключения передач	7	О	Обкатка двигателя.....	3	
Индикаторная лампа дальнего света фар.....	4	Опорная стойка	29	Опорная стойка, проверка и смазка	32
Индикаторная лампа нейтрального положения.....	4	Охлаждающая жидкость	16	Охлаждающая жидкость	16
Индикаторная лампа системы иммобилайзера	7	П	Парковка	4	
Индикаторные и предупредительные лампы	4	Парковка	4	Парковка	4
Индикаторные лампы сигналов поворота.....	4				

Р		Ч	
Расположение деталей.....	1	Частота вращения двигателя на холостом	
Расход топлива, подсказки по		ходу, проверка.....	20
уменьшению.....	3	Ш	
Ременные держатели багажа.....	28	Шины.....	21
Рулевое управление, проверка.....	33	Шланг сапуна/перепускной шланг	
Рулевые переключатели.....	15	топливного бака.....	20
Ручка и трос газа, проверка и смазка.....	30		
Рычаг выключения сцепления.....	17		
Рычаг тормоза.....	17		
Рычаги тормоза и сцепления, проверка и			
смазка.....	31		
С			
Свечи зажигания, проверка.....	11		
Свободный ход рычага выключения			
сцепления, регулировка.....	24		
Свободный ход троса дроссельной			
заслонки, проверка.....	20		
Сиденья.....	21		
Система иммобилайзера.....	1		
Система отключения цепи зажигания.....	30		
Система EXUP.....	29		
Сменный элемент воздушного фильтра.....	19		
Т			
Технические характеристики.....	1		
Топливо.....	19		
Тормозная жидкость, замена.....	27		
Трос для удержания шлема.....	22		
Тросы, проверка и смазка.....	30		
У			
Уровень тормозной жидкости, проверка....	26		
Уход.....	1		
Х			
Хранение.....	4		

