



Portable Grand

DGX-220

YPG-225



Руководство пользователя



RU

SPECIAL MESSAGE SECTION

This product utilizes batteries or an external power supply (adapter). DO NOT connect this product to any power supply or adapter other than one described in the manual, on the name plate, or specifically recommended by Yamaha.

This product should be used only with the components supplied or; a cart, rack, or stand that is recommended by Yamaha. If a cart, etc., is used, please observe all safety markings and instructions that accompany the accessory product.

SPECIFICATIONS SUBJECT TO CHANGE:

The information contained in this manual is believed to be correct at the time of printing. However, Yamaha reserves the right to change or modify any of the specifications without notice or obligation to update existing units.

This product, either alone or in combination with an amplifier and headphones or speaker/s, may be capable of producing sound levels that could cause permanent hearing loss. DO NOT operate for long periods of time at a high volume level or at a level that is uncomfortable. If you experience any hearing loss or ringing in the ears, you should consult an audiologist.

IMPORTANT: The louder the sound, the shorter the time period before damage occurs.

NOTICE:

Service charges incurred due to a lack of knowledge relating to how a function or effect works (when the unit is operating as designed) are not covered by the manufacturer's warranty, and are therefore the owners responsibility. Please study this manual carefully and consult your dealer before requesting service.

ENVIRONMENTAL ISSUES:

Yamaha strives to produce products that are both user safe and environmentally friendly. We sincerely believe that our products and the production methods used to produce them, meet these goals. In keeping with both the letter and the spirit of the law, we want you to be aware of the following:

Battery Notice:

This product MAY contain a small non-rechargeable battery which (if applicable) is soldered in place. The average life span of this type of battery is approximately five years. When replacement becomes necessary, contact a qualified service representative to perform the replacement.

This product may also use "household" type batteries. Some of these may be rechargeable. Make sure that the battery being charged is a rechargeable type and that the charger is intended for the battery being charged.

When installing batteries, do not mix batteries with new, or with batteries of a different type. Batteries MUST be installed correctly. Mismatches or incorrect installation may result in overheating and battery case rupture.

Warning:

Do not attempt to disassemble, or incinerate any battery. Keep all batteries away from children. Dispose of used batteries promptly and as regulated by the laws in your area. Note: Check with any retailer of household type batteries in your area for battery disposal information.

Disposal Notice:

Should this product become damaged beyond repair, or for some reason its useful life is considered to be at an end, please observe all local, state, and federal regulations that relate to the disposal of products that contain lead, batteries, plastics, etc. If your dealer is unable to assist you, please contact Yamaha directly.

NAME PLATE LOCATION:

The name plate is located on the bottom of the product. The model number, serial number, power requirements, etc., are located on this plate. You should record the model number, serial number, and the date of purchase in the spaces provided below and retain this manual as a permanent record of your purchase.

Model

Serial No.

Purchase Date

PLEASE KEEP THIS MANUAL

FCC INFORMATION (U.S.A.)

1. IMPORTANT NOTICE: DO NOT MODIFY THIS UNIT!

This product, when installed as indicated in the instructions contained in this manual, meets FCC requirements. Modifications not expressly approved by Yamaha may void your authority, granted by the FCC, to use the product.

2. IMPORTANT:

When connecting this product to accessories and/or another product use only high quality shielded cables. Cable/s supplied with this product MUST be used. Follow all installation instructions. Failure to follow instructions could void your FCC authorization to use this product in the USA.

3. NOTE:

This product has been tested and found to comply with the requirements listed in FCC Regulations, Part 15 for Class "B" digital devices. Compliance with these requirements provides a reasonable level of assurance that your use of this product in a residential environment will not result in harmful interference with other electronic devices. This equipment generates/uses radio frequencies and, if not installed and used according to the instructions found in the users manual, may cause interference harmful to the operation of other electronic devices. Compliance with FCC regulations does

not guarantee that interference will not occur in all installations. If this product is found to be the source of interference, which can be determined by turning the unit "OFF" and "ON", please try to eliminate the problem by using one of the following measures:

Relocate either this product or the device that is being affected by the interference.

Utilize power outlets that are on different branch (circuit breaker or fuse) circuits or install AC line filter/s.

In the case of radio or TV interference, relocate/reorient the antenna. If the antenna lead-in is 300 ohm ribbon lead, change the lead-in to co-axial type cable.

If these corrective measures do not produce satisfactory results, please contact the local retailer authorized to distribute this type of product. If you can not locate the appropriate retailer, please contact Yamaha Corporation of America, Electronic Service Division, 6600 Orangethorpe Ave, Buena Park, CA90620

The above statements apply ONLY to those products distributed by Yamaha Corporation of America or its subsidiaries.

* This applies only to products distributed by YAMAHA CORPORATION OF AMERICA.

(class B)

OBSERVERA!

Apparaten kopplas inte ur växelströmskällan (nätet) så länge som den är ansluten till vägguttaget, även om själva apparaten har stängts av.

ADVARSEL: Netspændingen til dette apparat er IKKE afbrudt, så længe netledningen sidder i en stikkontakt, som er tændt — også selvom der er slukket på apparatets afbryder.

VAROITUS: Laitteen toisiopiiriin kytketty käyttökytkin ei irroita koko laitetta verkosta.

(standby)

Entsorgung leerer Batterien (nur innerhalb Deutschlands)

Leisten Sie einen Beitrag zum Umweltschutz. Verbrauchte Batterien oder Akkumulatoren dürfen nicht in den Hausmüll. Sie können bei einer Sammelstelle für Altbatterien bzw. Sondermüll abgegeben werden. Informieren Sie sich bei Ihrer Kommune.

(battery)

ПРАВИЛА ТЕХНИКИ БЕЗОПАСНОСТИ

ВНИМАТЕЛЬНО ПРОЧИТАЙТЕ, ПРЕЖДЕ ЧЕМ ПРИСТУПАТЬ К ЭКСПЛУАТАЦИИ

* Храните это руководство в безопасном месте. Оно вам еще понадобится.



ПРЕДУПРЕЖДЕНИЕ

Во избежание серьезных травм и даже смерти от удара электрическим током, а также короткого замыкания, повреждения оборудования, пожара и других инцидентов всегда соблюдайте следующие меры безопасности:

Источник питания/адаптер переменного тока

- Используйте только напряжение, заданное для инструмента. Это напряжение указано на инструменте.
- Используйте только указанный адаптер (PA-5D или аналогичный, рекомендованный корпорацией Yamaha). Использование неправильного адаптера может привести к повреждению или перегреву инструмента.
- Периодически проверяйте вилку электроинструмента и удаляйте с нее грязь и пыль.
- Шнур адаптера переменного тока не должен находиться рядом с источниками тепла (нагревателями, радиаторами и др.). Не допускайте также чрезмерного сгибания и повреждения шнура, не ставьте на него тяжелые предметы и держите его в таком месте, где на него нельзя наступить, задеть ногой или что-нибудь по нему перекатить.

Не открывать

- Не открывайте инструмент и не пытайтесь разобрать или модифицировать его внутренние компоненты. В инструменте нет компонентов, которые должен обслуживать пользователь. При появлении неисправности немедленно прекратите эксплуатацию и обратитесь за помощью к квалифицированным специалистам центра технического обслуживания корпорации Yamaha.

Бережь от воды

- Берегите инструмент от дождя, не используйте его рядом с водой, в условиях сырости и повышенной влажности; не ставьте на него емкости с жидкостью, которая может разлиться и попасть внутрь.
- Никогда не вставляйте и не вынимайте вилку электроинструмента мокрыми руками.

Бережь от огня

- Не ставьте на инструмент горящие предметы, например свечи. Горящий предмет может упасть и вызвать пожар.

Внештатные ситуации

- В случае износа и повреждения шнура или вилки адаптера переменного тока, а также при внезапном исчезновении звука во время эксплуатации, при появлении необычного запаха и дыма немедленно отключите электропитание, выньте вилку адаптера из розетки и обратитесь за помощью к специалистам центра технического обслуживания корпорации Yamaha.



ВНИМАНИЕ!

Во избежание нанесения серьезных травм себе и окружающим, а также повреждения инструмента и другого имущества, помимо прочего, всегда соблюдайте следующие меры безопасности:

Источник питания/адаптер переменного тока

- При отключении кабеля от инструмента или от электросети беритесь за вилку, а не за кабель.
- Когда инструмент не используется, а также во время грозы отключайте адаптер переменного тока.
- Не подключайте инструмент к одной электрической розетке с другими устройствами (например, через тройник). Это может привести к снижению качества звука или перегреву розетки.

Батарея

- Всегда проверяйте, что батареи вставлены правильно в соответствии с полярностью +/- . Несоблюдение этого правила может привести к перегреву, пожару или протеканию батарей.
- Всегда заменяйте одновременно все батареи. Не используйте новые батареи вместе со старыми. Не используйте батареи разных типов, например щелочные вместе с марганцевыми, батареи разных производителей или разные типы батарей одного производителя, так как это может привести к перегреву, пожару или протеканию батарей.
- Не держите батареи близко к огню.
- Не пытайтесь перезарядить батареи, не предназначенные для перезарядки.

- Если батареи разрядились или инструмент не будет использоваться длительное время, во избежания протекания батарей, удалите их из инструмента.
- Не давайте батареи детям.
- Если батареи протекли, избегайте контакта с вытекшей жидкостью. В случае попадания этой жидкости в глаза, рот или на кожу, немедленно промойте их водой и обратитесь к врачу. Жидкость, используемая в батареях, – это едкое вещество, способное вызвать потерю зрения или химические ожоги.

Место установки

- Во избежание деформации панели и повреждения внутренних компонентов берегите инструмент от чрезмерной пыли и сильной вибрации и не используйте его при очень высокой или низкой температуре (например, на солнце, рядом с нагревателем или в машине в дневное время).
- Не используйте инструмент в непосредственной близости от телевизора, радиоприемника, стереооборудования, мобильного телефона и других электроприборов. В противном случае в инструменте, телевизоре или радиоприемнике могут возникнуть помехи.
- Во избежание случайного падения инструмента не оставляйте его в неустойчивом положении.

- Перед перемещением инструмента отсоедините подключенный к нему адаптер и другие кабели.
- Перед настройкой инструмента убедитесь, что используемая электророзетка легко доступна. В случае возникновения каких-либо неполадок немедленно выключите инструмент и отключите его от электросети.
- Используйте только подставку, специально предназначенную для инструмента. Для крепления стойки или подставки используйте только винты, поставляемые в комплекте. В противном случае возможно повреждение внутренних компонентов и падение инструмента.

Подключение

- Перед подключением инструмента к другим электронным компонентам отключите их питание. Перед включением или отключением электронных компонентов установите минимальный уровень громкости. Убедитесь также в том, что на всех компонентах установлен минимальный уровень громкости, а во время игры на инструменте постепенно увеличьте громкость до нужной.

Обслуживание

- Для чистки инструмента пользуйтесь мягкой сухой тканью. Никогда не используйте пятновыводители, растворители, жидкие очистители или чистящие салфетки с пропиткой.

Меры безопасности при эксплуатации

- Не вставляйте пальцы или руку в отверстия инструмента.
- Никогда не засовывайте и не роняйте бумагу, металлические и прочие предметы в отверстия на панели и клавиатуре. Если это случилось, немедленно выключите инструмент и выньте кабель питания из розетки. Затем обратитесь за помощью к специалистам центра технического обслуживания корпорации Yamaha.
- Не кладите на инструмент предметы из винила, пластмассы или резины: это может вызвать выцветание панели или клавиатуры.
- Не облакачивайтесь на инструмент, не ставьте на него тяжелые предметы и не прикладывайте слишком большой силы при использовании кнопками, выключателями и разъемами.
- Не следует долго работать с высоким или некомфортным уровнем громкости, так как это может привести к потере слуха. При ухудшении слуха или звоне в ушах обратитесь к врачу.

Сохранение данных

Сохранение и резервное копирование данных

При отключении питания инструмента настройки панели и некоторые другие типы данных будут потеряны. Сохраняйте данные в регистрационной памяти (стр. 73).

Сохраненные данные могут быть потеряны из-за неисправности или неправильной работы.

Сохраняйте важные данные на внешнее устройство хранения данных, например на компьютер (стр. 84).

Резервное копирование на внешние носители

- Чтобы данные не пропали из-за повреждения носителя, рекомендуется сохранять наиболее важные данные на двух внешних носителях.

Корпорация Yamaha не несет ответственности за повреждения, вызванные неправильной эксплуатацией или модификацией инструмента, а также за потерянные или испорченные данные.

Всегда выключайте инструмент, если не используете его.

При использовании адаптера переменного тока, даже если выключатель питания находится в состоянии STANDBY, инструмент продолжает потреблять электроэнергию на минимальном уровне. Если инструмент не используется длительное время, отключите адаптер переменного тока от розетки.

Утилизируйте использованные батареи в соответствии с правилами, принятыми в вашем регионе.

Иллюстрации и рисунки ЖК-экранов приведены в руководстве пользователя только в качестве примеров и на вашем инструменте могут быть другими.

● Товарные знаки

- Windows является зарегистрированным товарным знаком корпорации Microsoft®.
- Названия компаний и продуктов в данном руководстве пользователя являются товарными знаками или зарегистрированными товарными знаками соответствующих компаний.

Уведомление об авторских правах

Ниже указаны названия песен, встроенных в эту электронную клавиатуру, и список обладателей авторских и других прав.

Mona Lisa
from the Paramount Picture CAPTAIN CAREY, U.S.A.
Words and Music by Jay Livingston and Ray Evans
Copyright © 1949 (Renewed 1976) by Famous Music Corporation
International Copyright Secured All Rights Reserved

Composition Title : Against All Odds
Composer's Name : Collins 0007403
Copyright Owner's Name : EMI MUSIC PUBLISHING LTD /
HIT & RUN MUSIC LTD

Can't Help Falling In Love
from the Paramount Picture BLUE HAWAII
Words and Music by George David Weiss,
Hugo Peretti and Luigi Creatore
Copyright © 1961 by Gladys Music, Inc.
Copyright Renewed and Assigned to Gladys Music
All Rights Administered by Cherry Lane Music Publishing Com-
pany, Inc. and Chrysalis Music
International Copyright Secured All Rights Reserved

Все права защищены. Несанкционированное копирование, публичное воспроизведение и трансляция строго запрещены.

Этот продукт включает компьютерные программы и содержимое, авторские права на которые принадлежат корпорации Yamaha или право на использование которых получено по лицензии от других фирм. К материалам, защищенным авторскими правами, относятся все без ограничения компьютерные программы, файлы стиля, файлы MIDI, данные WAVE и музыкальные звукозаписи. Любое несанкционированное использование таких программ и содержимого, выходящее за рамки личного пользования, запрещено соответствующими законами. Любое нарушение авторских прав преследуется по закону. НЕ СОЗДАВАЙТЕ, НЕ РАСПРОСТРАНЯЙТЕ И НЕ ИСПОЛЬЗУЙТЕ НЕЗАКОННЫЕ КОПИИ.

В этом устройстве могут использоваться различные типы или форматы музыкальных данных путем преобразования их в музыкальные данные необходимого формата для дальнейшего использования. Таким образом, при воспроизведении данных устройством звучание может несколько отличаться от исходного.

Копирование коммерческих музыкальных данных, включая MIDI-данные и/или аудиоданные, но не ограничиваясь ими, строго запрещается, за исключением использования в личных целях.

Логотипы на панели



GM System Level 1

«GM System Level 1» – это дополнение к MIDI-стандарту, благодаря которому любые GM-совместимые музыкальные данные могут быть точно воспроизведены любым GM-совместимым тон-генератором независимо от фирмы-изготовителя. Маркировка GM ставится на все программное обеспечение и оборудование, поддерживающее стандарт GM System Level.



XGlite

«XGlite» – это упрощенная версия формата высококачественных тон-генераторов XG корпорации Yamaha. Разумеется, с помощью тон-генератора XGlite можно воспроизвести любую песню в формате XG. Однако имейте в виду, что из-за сокращенного набора параметров управления и эффектов некоторые песни могут воспроизводиться не так, как оригинал.



USB

USB – это сокращение от Universal Serial Bus (универсальная последовательная шина). Это последовательный интерфейс для связи компьютера с периферийными устройствами. Он позволяет осуществлять «горячую» замену периферийных устройств (без выключения питания компьютера).



STYLE FILE

Style File Format – это оригинальный формат файла стиля, разработанный корпорацией Yamaha, в котором используется уникальная система преобразования, позволяющая автоматически создавать высококачественный аккомпанемент на основе большого количества типов аккордов.

**Поздравляем и благодарим за приобретение
Yamaha DGX-220/YPG-225 Portable Grand!**

**Перед использованием инструмента внимательно прочитайте это руководство,
чтобы в полной мере воспользоваться его преимуществами.**

**После прочтения руководства храните его в надежном и удобном месте,
чтобы можно было обращаться к нему в дальнейшем за более подробной
информацией об операциях или функциях.**

Дополнительные принадлежности

В комплект поставки DGX-220/YPG-225 входят следующие принадлежности (удостоверьтесь, что все они имеются в наличии).

- Руководство пользователя
- Пюпитр
- Компакт-диск

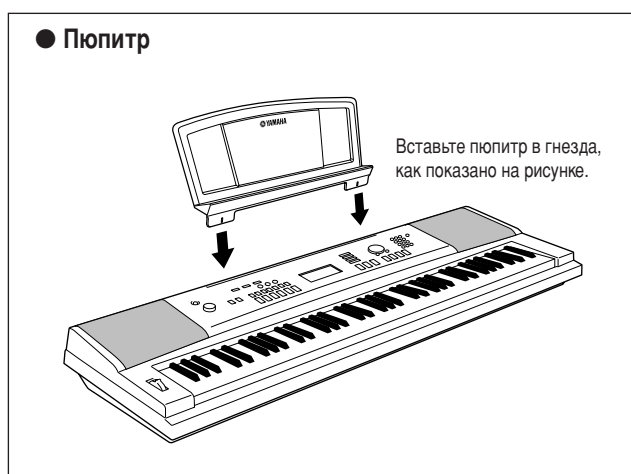

Специальные возможности инструмента DGX-220/YPG-225

■ **Воспроизведение разных инструментальных тембров** ▶ стр. 14

Можно выбрать тембр инструмента, звучащий во время игры на клавиатуре. Это может быть тембр скрипки, флейты, арфы или любой другой из множества различных тембров. Например, можно изменить настройку песни, написанной для фортепиано, используя для ее воспроизведения тембр скрипки. Откройте для себя мир музыкального разнообразия!



■ **Игра в определенном стиле** ▶ стр. 19

Хотите играть с полным аккомпанементом? Попробуйте стили автоаккомпанемента.

Стили аккомпанемента позволяют создать полное оркестровое звучание со множеством стилей от вальса до 8-beat и евротранса. Выберите стиль, подходящий для музыки, которую вы хотите сыграть, или для расширения своих музыкальных горизонтов поэкспериментируйте с новыми стилями.



■ **Технология Performance assistant (Помощник музыканта)** ▶ стр. 29

Играйте на клавиатуре инструмента одновременно с пением, и ваше исполнение всегда будет идеальным... даже если вы нажимаете неправильные клавиши! Все, что нужно делать, – это играть на клавиатуре или, например, на ее левой или правой части. Звучание будет профессиональным, пока вы соблюдаете ритм.

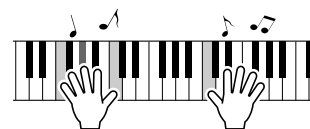

■ **Разучивать музыкальные произведения легко и весело** ▶ стр. 36

К данному инструменту прилагается целый ряд песен в различных жанрах, которые можно послушать или поиграть одновременно с ними. Вы можете начать упражняться, играя только одной рукой, можно даже играть в своем собственном темпе, нажимая на клавиши как угодно медленно, пока вы не научитесь играть с необходимой скоростью. Воспроизведение песни автоматически настраивается в соответствии с вашим темпом. Для уроков можно также использовать песни, загруженные из Интернета, то есть ваши музыкальные ресурсы практически не ограничены! Инструмент может даже оценить вашу игру!

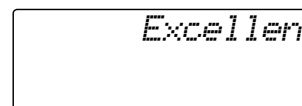

Содержание

| | |
|---|-----------|
| Уведомление об авторских правах | 6 |
| Логотипы на панели..... | 6 |
| Дополнительные принадлежности | 7 |
| Специальные возможности инструмента DGX-220/YPG-225..... | 8 |
| Настройка | 10 |
| Требования к электропитанию | 10 |
| Подключение наушников (разъем PHONES/OUTPUT) | 11 |
| Подключение педали (гнездо SUSTAIN) | 11 |
| Подключение к компьютеру (USB-порт)..... | 11 |
| Включение питания | 11 |
| Панель управления и разъемы | 12 |
| Передняя панель..... | 12 |
| Задняя панель | 13 |
| Краткое руководство | |
| Воспроизведение разных инструментальных тембров | 14 |
| Выбор и воспроизведение тембра — режим MAIN (Основной) | 14 |
| Одновременная игра двумя тембрами — режим DUAL (Наложение тембров)..... | 15 |
| Игра разными тембрами правой и левой рукой — режим SPLIT (Разделение тембров)..... | 16 |
| Игра тембром Grand Piano | 17 |
| Звуковые эффекты | 18 |
| Наборы ударных..... | 18 |
| Звуковые эффекты | 18 |
| Воспроизведение стилей | 19 |
| Выбор ритма стиля | 19 |
| Игра со стилем | 20 |
| Исполнение аккордов автоаккомпанемента | 24 |
| Использование песен | 25 |
| Выбор и прослушивание песни..... | 25 |
| Перемотка песни вперед и назад и установка на паузу | 26 |
| Типы песен..... | 28 |
| Простейшая техника игры на фортепьяно | 29 |
| Тип CHORD — игра двумя руками | 30 |
| Тип CHD/FREE — применение типа Chord только к левой стороне | 32 |
| Изменение темпа песни | 35 |
| Выбор песни для урока | 36 |
| Урок 1 — Waiting | 36 |
| Урок 2 — Your Tempo..... | 39 |
| Урок 3 — Minus One | 40 |
| Повторение — мать учения | 41 |
| Воспроизведение с помощью музыкальной базы данных | 42 |
| Изменение стиля песни | 43 |
| Прослушивание демонстрационной песни для функции Easy Song Arranger..... | 43 |
| Использование функции Easy Song Arranger | 43 |
| Запись собственного произведения | 45 |
| Конфигурация дорожки..... | 45 |
| Процедура записи | 45 |
| Удаление песни — удаление песен пользователей | 48 |
| Track Clear — удаление определенной дорожки из песни пользователя..... | 48 |
| Резервное копирование и инициализация | 49 |
| Резервное копирование | 49 |
| Инициализация | 49 |
| Основные операции и экраны | 50 |
| Основные операции | 50 |
| Элементы отображения | 52 |

Справочник

| | |
|--|-----------|
| Добавление эффектов | 53 |
| Гармонизация..... | 53 |
| Добавление реверберации | 54 |
| Добавление хора..... | 55 |
| Полезные исполнительские функции | 56 |
| Метроном..... | 56 |
| Запуск кнопкой «Tap» | 58 |
| Чувствительность к силе нажатия | 58 |
| Эффект Sustain..... | 59 |
| Pitch Bend (Изменение высоты звука) | 59 |
| Элементы управления высотой звука | 60 |
| One Touch Setting | 61 |
| Настройка громкости гармонии..... | 62 |
| Выбор настроек эквалайзера для обеспечения наилучшего звучания | 62 |
| Функции стиля (автоаккомпанемент) | 63 |
| Части стиля | 63 |
| Настройка громкости стиля | 65 |
| Установка параметра Split Point..... | 65 |
| Воспроизведение стиля с аккордами, но без ритма (остановка аккомпанемента)..... | 66 |
| Воспроизведение стилей с использованием всей клавиатуры..... | 66 |
| Загрузка файлов стилей..... | 67 |
| Основы аккордов | 68 |
| Поиск аккордов в словаре | 70 |
| Настройка песен | 71 |
| Громкость песни | 71 |
| A-B Repeat | 71 |
| Приглушение отдельных частей песни | 72 |
| Изменение тембра мелодии | 72 |
| Сохранение избранных настроек панели управления | 73 |
| Сохранение настроек в регистрационной памяти..... | 73 |
| Загрузка данных из регистрационной памяти | 74 |
| Функции | 75 |
| Выбор и настройка функций..... | 75 |
| Подключение к компьютеру | 78 |
| Что означает MIDI? | 78 |
| Подключение персонального компьютера..... | 79 |
| Передача данных об исполнении на компьютер и прием с компьютера..... | 80 |
| Дистанционное управление MIDI-устройствами..... | 81 |
| Initial Send (Пересылка начальной конфигурации)..... | 82 |
| Передача данных между компьютером и инструментом | 82 |
| Руководство по установке программ на компакт-диске «Accessory CD-ROM» | 85 |
| Важная информация о компакт-диске | 85 |
| Содержимое компакт-диска | 86 |
| Системные требования | 87 |
| Установка программного обеспечения | 87 |
| Приложение | |
| Устранение неполадок | 92 |
| Партитуры..... | 94 |
| Список тембров | 100 |
| Список ударных установок | 104 |
| Список стилей | 106 |
| Список музыкальных баз данных | 107 |
| Песни на прилагаемом компакт-диске..... | 108 |
| Типы эффектов..... | 109 |
| Таблица характеристик MIDI-интерфейса | 110 |
| Формат MIDI-данных | 112 |
| Технические характеристики..... | 113 |
| Предметный указатель..... | 114 |



Настройка

Обязательно выполните следующие действия, **ПРЕЖДЕ ЧЕМ** включать питание.

Требования к электропитанию

Хотя инструмент может работать как от дополнительного блока питания переменного тока, так и от батарей, корпорация Yamaha рекомендует по возможности использовать блок питания. Он безопаснее батарей с экологической точки зрения и гораздо экономичнее.

■ Блок питания переменного тока

- 1 Установите переключатель [STANDBY/ON] в положение STANDBY.

⚠ ПРЕДУПРЕЖДЕНИЕ

- Для питания инструмента от электросети используйте **ТОЛЬКО** блок питания переменного тока Yamaha PA-5D (или блок питания, рекомендованный корпорацией Yamaha). При использовании других блоков питания можно нанести непоправимый вред самому блоку и инструменту.

- 2 Подключите блок питания переменного тока (PA-5D или блок, рекомендованный корпорацией Yamaha) к разъему питания инструмента.
- 3 Подключите блок питания к электросети.

⚠ ВНИМАНИЕ!

- Отключайте блок питания переменного тока, если инструмент не используется, а также во время грозы.

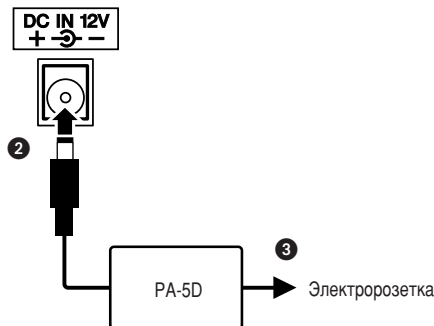

■ Батареи

- 1 Откройте крышку отсека для батарей, расположенную на нижней панели инструмента.
- 2 Вставьте шесть новых батарей. Обратите внимание на маркировку полярности внутри отсека.
- 3 Закройте и защелкните крышку отсека.

▮ ПРИМЕЧАНИЕ ▮

- При подключении блока питания переменного тока питание автоматически начинает поступать от электросети, даже если в синтезаторе установлены батареи.

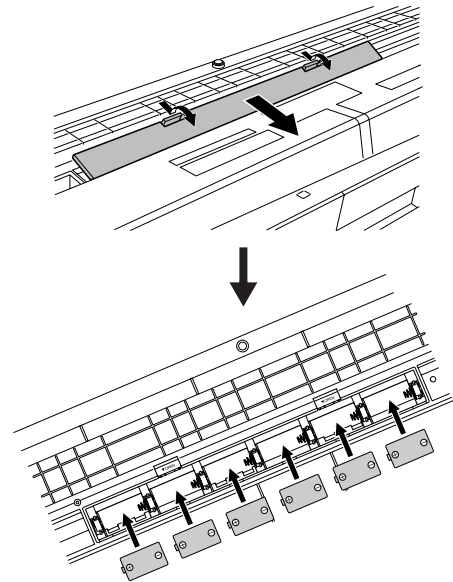

Для работы инструмента требуется шесть батарей 1,5 В размера «D», R20P (LR20) или аналогичные. (Рекомендуются щелочные батареи.) Если заряда батареи не хватает для правильного функционирования инструмента, необходимо заменить батареи, соблюдая основные меры предосторожности, приведенные ниже. При необходимости сохраните все важные данные (см. стр. 49), поскольку при замене батарей параметры настройки панели будут утеряны.

⚠ ВНИМАНИЕ!

- Используйте только марганцевые или щелочные батареи. Другие типы батарей (включая аккумуляторные) могут вызвать перепады напряжения при понижении заряда батареи. Это может привести к потере данных во флэш-памяти.
- Установите новые батареи, соблюдая правильную полярность (как показано). Неправильно установленные батареи могут стать причиной перегрева, пожара или утечки едких химикатов.
- При разрядке батарей замените весь набор из шести батарей. **НЕ ИСПОЛЬЗУЙТЕ** старые батареи вместе с новыми. Не используйте одновременно разные типы батарей (например, щелочные и марганцевые).
- Если инструмент не будет использоваться в течение длительного времени, извлеките батареи, чтобы избежать возможной утечки электролита.
- При передаче данных во флэш-память пользуйтесь блоком питания переменного тока. Во время такой операции батареи (включая аккумуляторные) могут быстро разрядиться. Если при передаче данных батареи разрядились, все переданные и передаваемые данные будут утеряны.

Все необходимые подключения следует выполнить ДО включения питания.

Подключение наушников (разъем PHONES/OUTPUT)

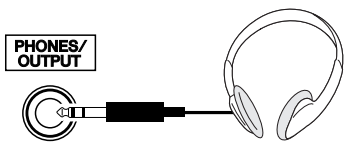

При подключении шнура к этому гнезду колонки DGX-220/YPG-225 автоматически отключаются.

Гнездо PHONES/OUTPUT можно также использовать как внешний выход. К гнезду PHONES/OUTPUT можно подключить усилитель клавиатуры, стереосистему, микшер, магнитофон или другое линейное устройство для передачи выходного сигнала от инструмента к подключенному устройству.

⚠ ПРЕДУПРЕЖДЕНИЕ

- Не следует долго использовать наушники при повышенном уровне громкости. Это может привести к нарушению слуха.

⚠ ВНИМАНИЕ!

- Чтобы не повредить динамики, перед их подключением установите минимальную громкость на внешних устройствах. Несоблюдение этого правила может привести к поражению электрическим током или повреждению оборудования. Установите на всех устройствах минимальную громкость и во время игры на инструменте постепенно увеличивайте ее до необходимого уровня.

Подключение педали (гнездо SUSTAIN)

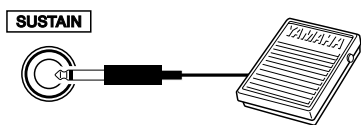

Функция сустейна позволяет воспроизвести длительное звучание нот при нажатии педали. Подключите к этому разъему педальный переключатель FC4 или FC5 и используйте его для включения или выключения эффекта «сустейн».

ПРИМЕЧАНИЕ

- Перед включением питания убедитесь, что педальный переключатель правильно подсоединен к гнезду SUSTAIN.
- Не нажимайте на педаль в момент включения питания. При этом изменяется принятая полярность педали, что приведет к ее обратному действию.

Подключение к компьютеру (USB-порт)

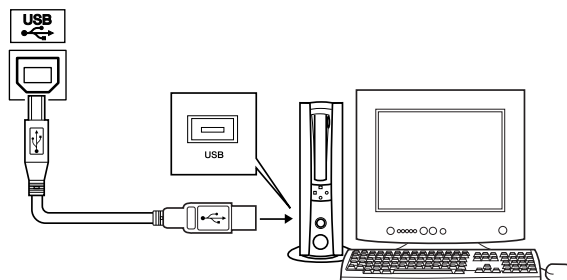

Соединив USB-порт инструмента с USB-портом компьютера, вы можете осуществлять обмен данными исполнения и песенными файлами между этими устройствами (стр. 79). Для использования функций передачи данных USB выполните следующие действия:

- Убедитесь, что переключатель POWER инструмента установлен в положение OFF, затем воспользуйтесь кабелем USB для подключения инструмента к компьютеру. Подключив кабель, включите питание инструмента.
- Установите на компьютер драйвер USB MIDI.

Установка драйвера USB MIDI описана на стр. 87.

ПРИМЕЧАНИЕ

- Вам потребуется приобрести кабель USB (сделать это можно в музыкальном магазине, компьютерном магазине или в магазине электроприборов).

Включение питания

Установите минимальную громкость, повернув регулятор [MASTER VOLUME] влево, и включите питание, нажав переключатель [STANDBY/ON]. Чтобы выключить питание, снова нажмите кнопку [STANDBY/ON].

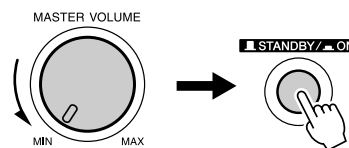

При включении питания сохраненные во флэш-памяти данные загружаются в инструмент. Если во флэш-памяти не сохранена резервная копия данных, при включении питания восстанавливаются исходные настройки производителя.

⚠ ВНИМАНИЕ!

- Даже если кнопка питания находится в положении STANDBY, инструмент продолжает в минимальном количестве потреблять электроэнергию. Если инструмент долго не используется, отключите от сети блок питания переменного тока и/или выньте батареи.

⚠ ВНИМАНИЕ!

- Ни в коем случае не отключайте питание, если на экран выведено сообщение «WRITING!». Это может повредить внутреннюю флэш-память и привести к потере данных.



Панель управления и разъемы

Передняя панель

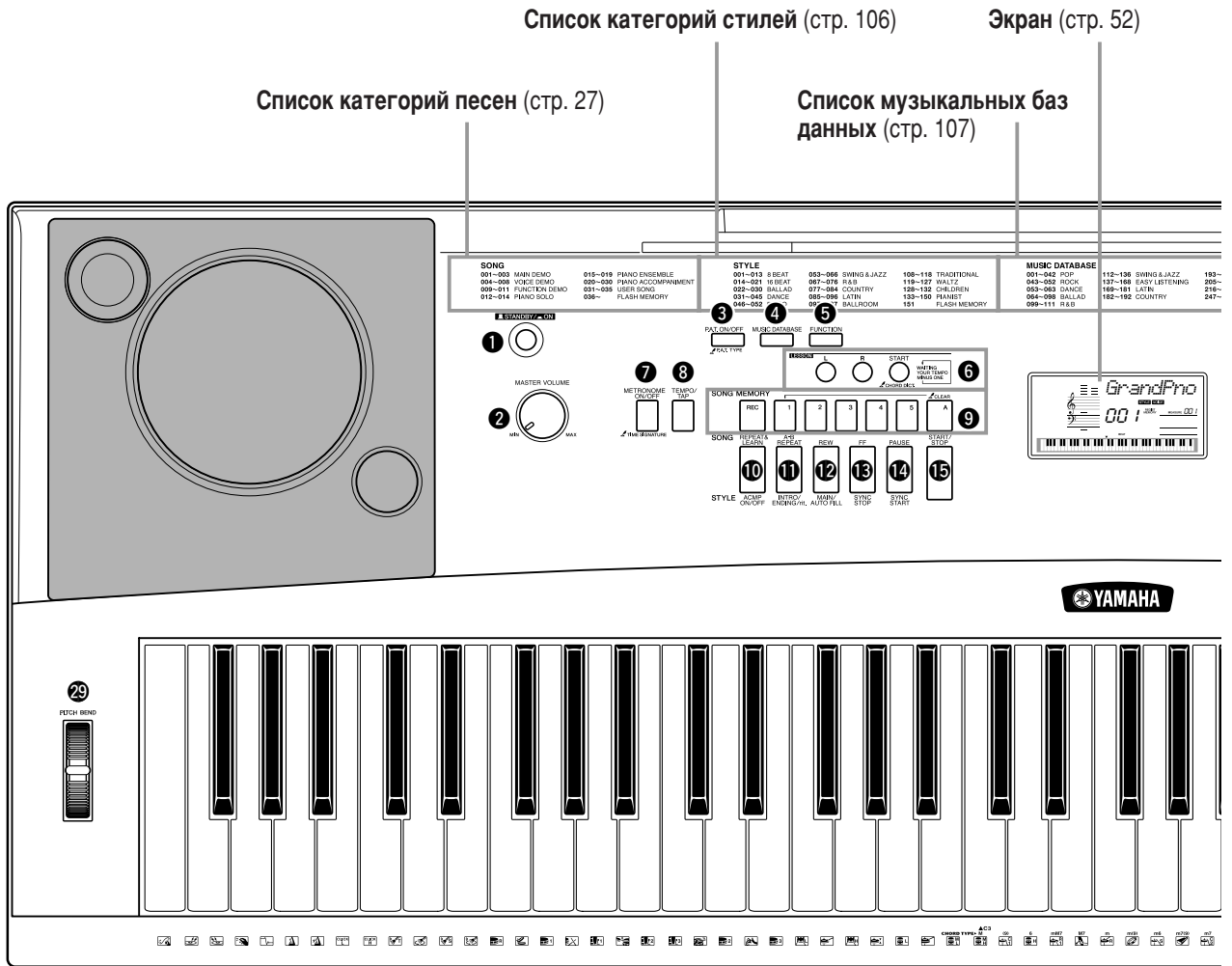

Передняя панель

- | | | | |
|--|-------------|--|-----------------|
| 1 Переключатель [STANDBY/ON]..... | стр. 11 | 12 Кнопка [REW]/[MAIN/AUTO FILL] | стр. 26, 64 |
| 2 Регулятор [MASTER VOLUME]..... | стр. 11, 50 | 13 Кнопка [FF]/[SYNC STOP]..... | стр. 26, 64 |
| 3 Кнопка [P.A.T. ON/OFF] | стр. 30 | 14 Кнопка [PAUSE]/[SYNC START] | стр. 26, 63 |
| 4 Кнопка [MUSIC DATABASE] | стр. 42 | 15 Кнопка [START/STOP] | стр. 19, 26, 51 |
| 5 Кнопка [FUNCTION] | стр. 75 | 16 Кнопка [SONG]..... | стр. 25 |
| 6 Кнопки LESSON [L], [R], [START] | стр. 37 | 17 Кнопка [EASY SONG ARRANGER] | стр. 43 |
| 7 Кнопка [METRONOME ON/OFF]..... | стр. 56 | 18 Кнопка [STYLE]..... | стр. 19 |
| 8 Кнопка [TEMPO/TAP] | стр. 35 | 19 Кнопка [VOICE] | стр. 14 |
| 9 Кнопки SONG MEMORY [REC], [1]–[5], [A]..... | стр. 45 | 20 Диск управления | стр. 51, 75 |
| 10 Кнопка [REPEAT & LEARN]/ [ACMP ON/OFF]..... | стр. 41, 20 | 21 Кнопки CATEGORY [▲] и [▼]..... | стр. 51, 75 |
| 11 Кнопка [A-B REPEAT]/ [INTRO/ENDING/rit.] | стр. 71, 64 | | |

Список категорий тембров (стр. 100)

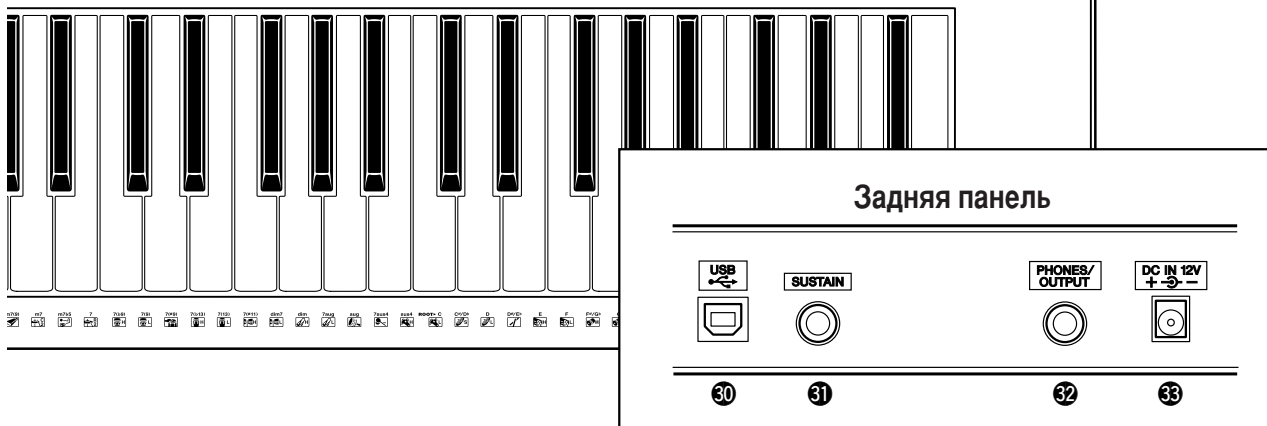
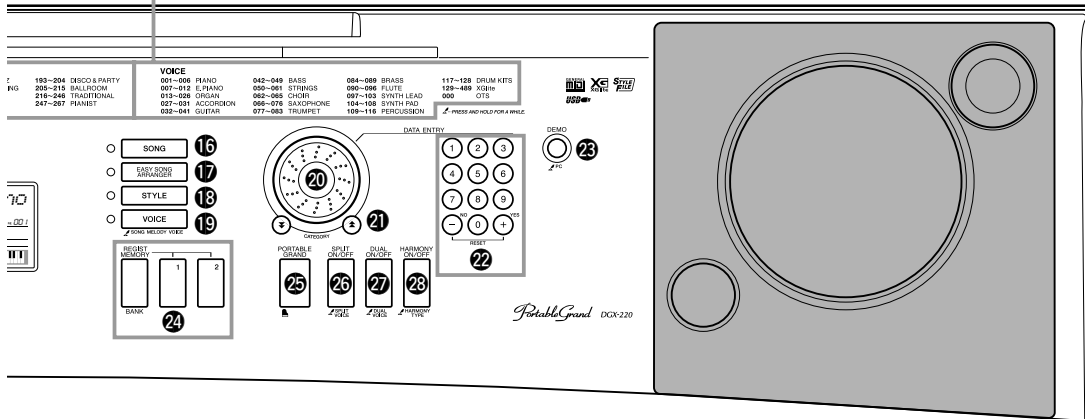

- 22 Цифровые кнопки [0]–[9], кнопки [+] и [-] стр. 51, 75
- 23 Кнопка [DEMO] стр. 26
- 24 Кнопки REGIST MEMORY [MEMORY/BANK], [1], [2] стр. 73
- 25 Кнопка [PORTABLE GRAND] стр. 17
- 26 Кнопка [SPLIT ON/OFF] стр. 16
- 27 Кнопка [DUAL ON/OFF] стр. 15
- 28 Кнопка [HARMONY ON/OFF] стр. 53
- 29 Колесо PITCH BEND стр. 59

Задняя панель

- 30 USB-порт стр. 11, 79
- 31 Разъем SUSTAIN стр. 11
- 32 Разъем PHONES/OUTPUT стр. 11
- 33 Разъем DC IN 12V стр. 10



Воспроизведение разных инструментальных тембров

В дополнение к тембрам фортепьяно, органа и других традиционных клавишных инструментов можно воспроизводить множество других тембров и наслаждаться звучанием гитары, бас-гитары, струнных, саксофона, трубы, ударных и перкуссионных инструментов, спецэффектов ... огромным музыкальным разнообразием.

Выбор и воспроизведение тембра — режим MAIN (Основной)

Выделенный в этой процедуре тембр будет звучать во время игры на клавиатуре.

- 1 Нажмите кнопку [VOICE].
Отобразится номер и название тембра.

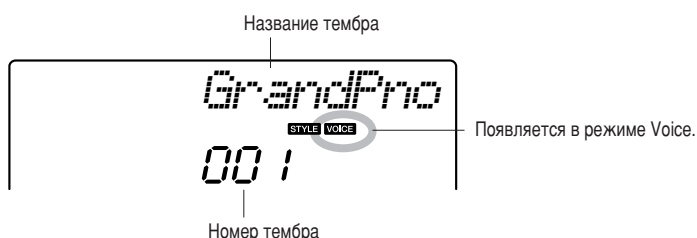
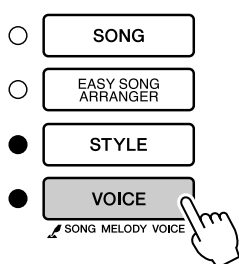

- 2 Выберите тембр, который должен звучать.
При появлении на экране названия тембра поверните диск. Будут последовательно выбираться и отображаться доступные тембры. Выбранный тембр становится основным.
В этом примере выбирается тембр «092 Flute».

ПРИМЕЧАНИЕ

- Выберите нужный тембр с помощью кнопок CATEGORY [▲] и [▼] после нажатия кнопки [VOICE]. (Стр. 51)

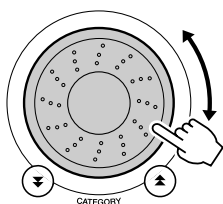

- 3 Играйте на клавиатуре.

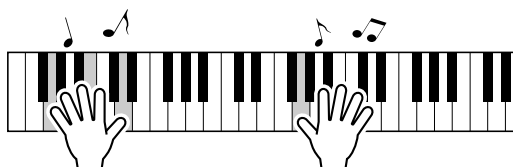

Попробуйте выбрать другие тембры и играть с их помощью.

Одновременная игра двумя тембрами — режим DUAL (Наложение тембров)

Можно выбрать второй тембр, который будет дополнять основной во время игры на клавиатуре. Игра с двумя тембрами называется игрой в режиме наложения тембров.

1 Нажмите кнопку [DUAL ON/OFF].

Кнопка [DUAL ON/OFF] используется для включения и выключения режима наложения тембров. Если функция включена, на экране отображается соответствующий значок. Выбранный дополнительный тембр будет звучать вместе с основным во время игры на клавиатуре.

ПРИМЕЧАНИЕ

- Функцию наложения тембров нельзя использовать в режиме разучивания песни (стр. 36).

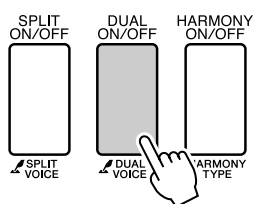

2 Удерживайте нажатой кнопку [DUAL ON/OFF] дольше одной секунды.

На экране на несколько секунд появится сообщение «D.VOICE» (Наложение тембров), а затем – название выбранного дополнительного тембра.

ПРИМЕЧАНИЕ

- Для доступа к экрану дополнительного тембра можно также нажать кнопку [FUNCTION], а затем с помощью кнопок CATEGORY [▲] и [▼] выбрать элемент «D.Voice».

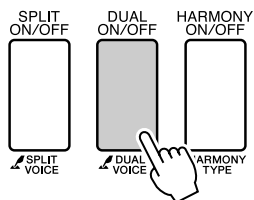

Удерживайте кнопку нажатой дольше секунды

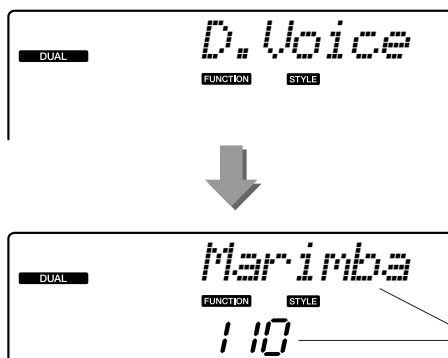

3 Выберите дополнительный тембр.

При появлении на экране названия дополнительного тембра поверните диск, чтобы выбрать нужный тембр. Выбранный тембр становится дополнительным.

В этом примере попробуйте выбрать тембр «109 Vibraphone».

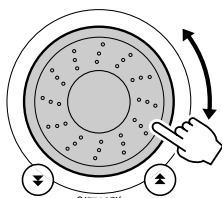

4 Играть на клавиатуре.

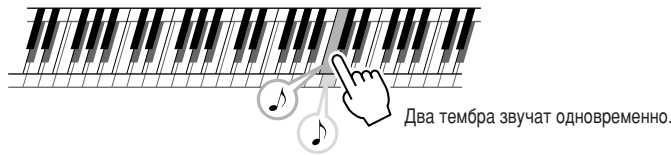

Попробуйте выбрать другие дополнительные тембры и играть в них.

Игра разными тембрами правой и левой рукой — режим SPLIT (Разделение тембров)

В режиме разделения тембров можно играть разные тембры слева и справа от точки разделения клавиатуры. Основной и дополнительный тембры можно играть справа от точки разделения клавиатуры, а слева от нее играть еще один тембр, который называется «нижним тембром». Положение точки разделения клавиатуры можно изменить по желанию (стр. 65).



1 Нажмите кнопку [SPLIT ON/OFF].

Кнопка [SPLIT ON/OFF] используется для включения и выключения режима разделения тембров. Если функция включена, на экране отображается соответствующий значок. Выбранный нижний тембр будет звучать во время игры слева от точки разделения клавиатуры.

ПРИМЕЧАНИЕ

- Функцию разделения тембров нельзя использовать в режиме разучивания песни (стр. 36).

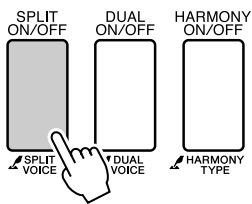

SPLIT Значок разделения тембров

2 Удерживайте нажатой кнопку [SPLIT ON/OFF] дольше одной секунды.

На экране на несколько секунд появится сообщение «S.Voice» (Разделение тембров), а затем – название выбранного нижнего тембра.

ПРИМЕЧАНИЕ

- Для доступа к экрану нижнего тембра можно также нажать кнопку [FUNCTION], а затем с помощью кнопок CATEGORY [▲] и [▼] выбрать элемент «S.Voice».

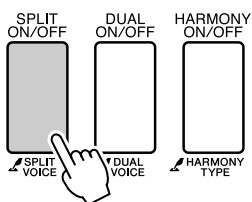

Удерживайте кнопку нажатой дольше секунды

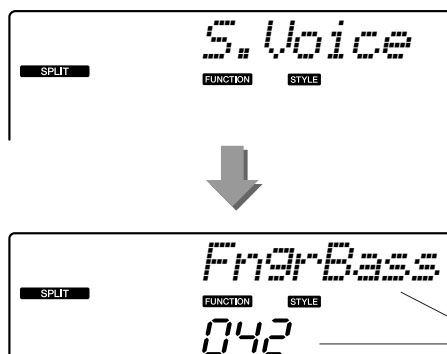

Текущий нижний тембр

3 Выберите нижний тембр.

При появлении на экране названия нижнего тембра поверните диск, чтобы выбрать нужный тембр. Этот выбранный тембр будет звучать в качестве нижнего во время игры слева от точки разделения клавиатуры. В этом примере попробуйте выбрать тембр «033 Folk Guitar».

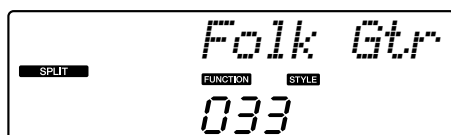
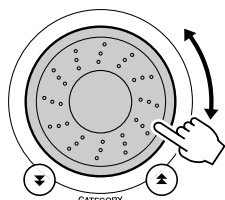

4 Сыграйте на клавиатуре.

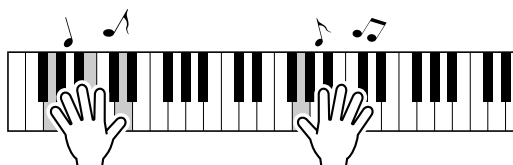

Попробуйте выбрать другие нижние тембры и играть в них.

Игра тембром Grand Piano

Если вы хотите просто играть в тембре рояля, то все, что нужно сделать, – это нажать одну кнопку.

Нажмите кнопку [PORTABLE GRAND].

Выбирается тембр «001 Grand Piano».

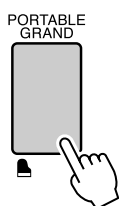

ПРИМЕЧАНИЕ

- При нажатии кнопки [PORTABLE GRAND] сбрасываются все настройки, кроме чувствительности клавиатуры к нажатию. Режимы наложения и разделения тембров также отключаются, и вся клавиатура звучит в тембре Grand Piano.



Звуковые эффекты

Играя на этом инструменте, вы можете использовать тембры различных наборов ударных и уникальные звуковые эффекты, которые помогут вам внести элемент игры в свое выступление. Используйте смех, журчание воды, звук пролетающих снарядов, жуткие завывания и так далее. Это отличный способ улучшить настроение слушателей.

Наборы ударных

Ударные – это набор барабанных и перкуSSIONНЫХ инструментов. Если в качестве основного выбран тембр скрипки или другого традиционного инструмента, все клавиши передают звук этой скрипки, варьируется только высота звука. Если же выбран тембр Drum Kit (Набор ударных), каждая клавиша передает звук отдельного барабана или перкуSSIONНОГО инструмента.

◆ Выбор набора Drum Kit → (см. действия 1 и 2 на стр. 14)

- 1 Нажмите кнопку [VOICE].
- 2 С помощью диска выберите «117 Std.Kit1».
- 3 Нажмите все клавиши по очереди и насладитесь звуками ударных!

Нажмите все клавиши по очереди и насладитесь звуками ударных! Не забудьте про черные клавиши! Вы услышите треугольник, маракасы, бонго, барабаны ... полный набор звуков ударных и перкуSSIONНЫХ инструментов. Подробные списки инструментов, входящих в каждый набор ударных (номера тембров с 117 по 128), см. в разделе «Список ударных установок» на стр. 104.

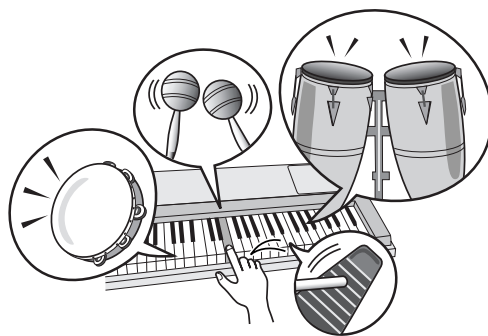

Звуковые эффекты

Звуковые эффекты входят в группу тембров Drum Kit (номера тембров 127 и 128). Когда выбраны эти тембры, каждая клавиша клавиатуры передает определенный звуковой эффект.

◆ Выбор звуковых эффектов → (см. действия 1 и 2 на стр. 14)

- 1 Нажмите кнопку [VOICE].
- 2 С помощью диска управления выберите «128 SFX Kit2».
- 3 Нажмите клавиши по очереди и прослушайте звуковые эффекты.

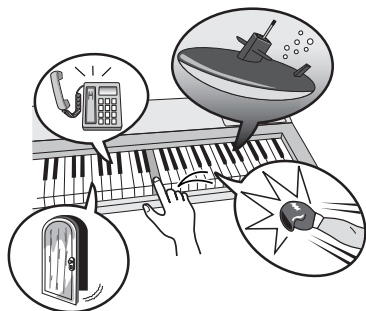

Нажимая разные клавиши, вы услышите шум подводной лодки, телефонный звонок, скрип двери, смех и много других интересных эффектов. Набор «127 SFX Kit1» включает удар молнии, журчание бегущей воды, лай собаки и так далее. Некоторым клавишам не назначены звуковые эффекты. Такие клавиши нажимаются беззвучно. Подробные списки инструментов с встроенным набором звуковых спецэффектов («SFX Kit 1» и «SFX Kit 2»), см. в разделе «Список ударных установок» на стр. 104.





Воспроизведение стилей

Благодаря функции автоаккомпанемента вы можете включить музыкальное сопровождение аккордов, играемых левой рукой, в выбранном вами стиле (ритм + бас + аккорды). 150 различных стилей охватывают обширный диапазон музыкальных жанров и тактовых размеров (полный список доступных стилей см. на стр. 106).

Из этого раздела вы узнаете, как пользоваться функцией автоаккомпанемента.

Выбор ритма стиля

Большинство стилей включают ритмическую партию. Доступно множество типов ритмических партий в различных жанрах, включая рок, блюз, евро-транс и многое другое. Для начала прослушаем простой базовый ритм. В ритмической партии используются только ударные инструменты.

1 Нажмите кнопку [STYLE].

На экране отобразятся номер и название стиля.

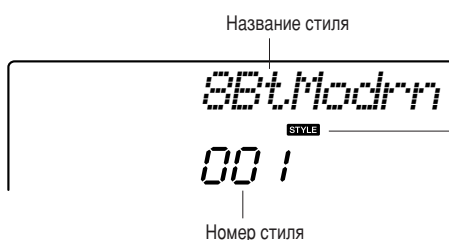
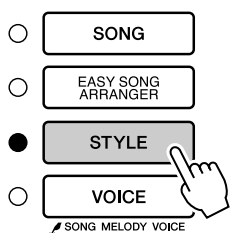

Вместе с номером и названием стиля отобразится этот значок.

2 Выберите стиль.

Для выбора нужного стиля используйте диск управления. Список доступных стилей приведен на стр. 106.

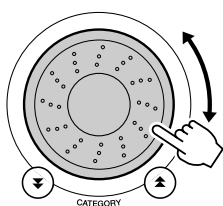

3 Нажмите кнопку [START/STOP].

Начнется воспроизведение ритма стиля.

Чтобы прервать воспроизведение, повторно нажмите кнопку [START/STOP].

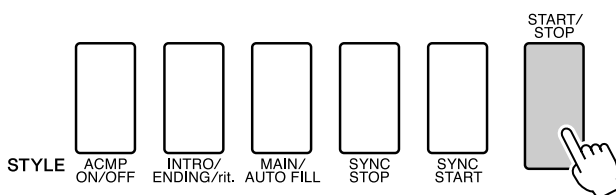

ПРИМЕЧАНИЕ

- В стилях с номерами 121, 133–150 нет ритмической партии, поэтому при использовании их в данном примере вы не услышите ритма. Выбрав один из этих стилей, включите функцию автоаккомпанемента, как описано на стр. 20, и нажмите кнопку [START/STOP]. Во время игры слева от точки разделения клавиатуры будут воспроизводиться басовая партия и аккорды аккомпанемента.

Игра со стилем

На предыдущей странице рассматривался выбор ритма стиля.

Теперь вы научитесь добавлять к простому ритму басовую часть и аккорды аккомпанемента для эффектного и насыщенного сопровождения исполняемой мелодии.

1 Нажмите кнопку [STYLE] и выберите нужный стиль.

2 Включите автоаккомпанемент.

Нажмите кнопку [ACMP ON/OFF].

При повторном нажатии кнопки автоаккомпанемент отключится.

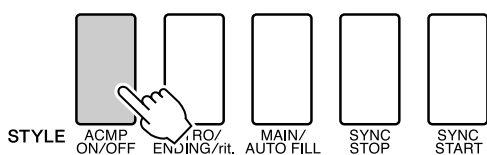

Этот значок появляется, когда включена функция автоаккомпанемента.

● **Когда автоаккомпанемент включен...**

Область клавиатуры слева от точки разделения (54: F#2) служит только для указания аккордов аккомпанемента.

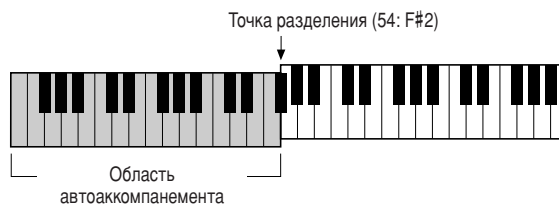

ПРИМЕЧАНИЕ

- Положение точки разделения можно изменить по желанию: см. стр. 65.

3 Включите синхронный запуск.

Для включения функции синхронного запуска нажмите кнопку [SYNC START].

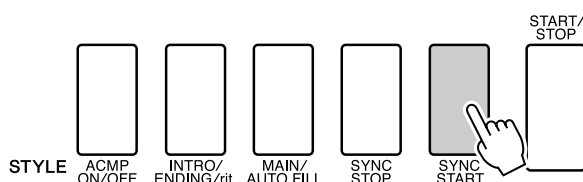

Мигает в режиме синхронного запуска.

В режиме синхронного запуска при нажатии клавиш слева от точки разделения клавиатуры воспроизводятся басовая партия и аккорды аккомпанемента, которые включены в стиль. Для выключения функции синхронного запуска нажмите кнопку еще раз.

4 Сыграйте аккорд левой рукой для включения стиля.

Для «проигрывания» аккордов вам не обязательно точно знать их. Инструмент может распознать нужный аккорд по одной ноте. Попробуйте сыграть слева от точки разделения, нажимая от одной до трех клавиш одновременно. Аккомпанемент подстраивается под ноты, сыгранные левой рукой.

Попробуйте следующее

На стр. 22 приведено несколько партитур для последовательностей аккордов. В этих примерах подобраны удачные сочетания аккордов и стилей.



5 Играйте левой рукой различные аккорды, а правой – мелодию.

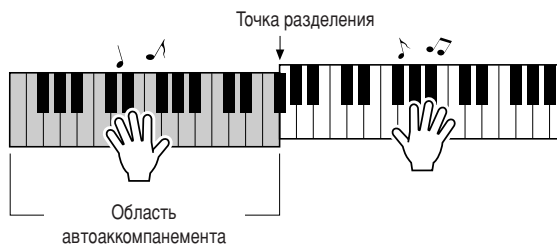

6 Закончив играть, нажмите кнопку [START/STOP] для остановки стиля.

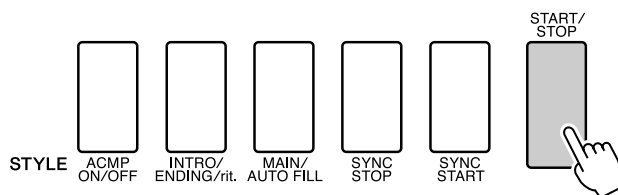

Можно чередовать части стиля, что делает аккомпанемент более разнообразным. См. раздел «Части стиля» на стр. 63.

Рекомендованный стиль

138 Piano Boogie

—Буги-вуги на основе трех аккордов—

Нажмите кнопку [INTRO/ENDING/rit.]

Нажмите кнопку [INTRO/ENDING/rit.]

Эта последовательность позволяет создать богатое гармоническое сопровождение всего лишь из трех аккордов. Когда вы почувствуете, что требуется развитие партитуры, попробуйте поменять аккорды местами!

Рекомендованный стиль

086 Bossa Nova

—Боссанова с джазовыми аккордами—

Нажмите кнопку [INTRO/ENDING/rit.]

Нажмите кнопку [INTRO/ENDING/rit.]

Эта последовательность представляет собой джазовую формулу II-V. Сыграйте ее семь раз подряд. Чтобы закончить исполнение, нажмите кнопку [INTRO/ENDING/rit.].

Исполнение аккордов автоаккомпанемента

Можно исполнять аккорды аккомпанемента двух типов:

- Легкие аккорды
- Стандартные аккорды

Инструмент автоматически распознает аккорды других типов. Поддержка нескольких методов игры аккордами обеспечивается функцией Multi Fingering.

Нажмите кнопку [ACMP ON/OFF], чтобы включить автоаккомпанемент (стр. 20). Область клавиатуры слева от точки разделения (по умолчанию 54/F#2) служит для исполнения аккомпанемента. Играйте в этой области клавиатуры аккорды аккомпанемента.



■ Легкие аккорды



































Этот метод позволяет легко играть аккорды в разделе аккомпанемента, используя только один, два или три пальца.

| | |
|---|--|
|  | • Чтобы сыграть мажорный аккорд, нажмите клавишу основного тона аккорда. |
|  | • Чтобы сыграть минорный аккорд, одновременно нажмите клавишу основного тона и ближайшую черную клавишу слева от нее. |
|  | • Чтобы сыграть септаккорд, одновременно нажмите клавишу основного тона и ближайшую белую клавишу слева от нее. |
|  | • Чтобы сыграть минорный септаккорд, одновременно нажмите клавишу основного тона с ближайшими белой и черной клавишами слева от нее. |

■ Стандартные аккорды

Этот метод позволяет исполнять аккомпанемент, играя аккорды с помощью обычной аппликатуры в разделе аккомпанемента клавиатуры.

● Игра стандартных аккордов [Примеры аккордов с основным тоном C (до)]

| | | | |
|---|---|---|---|
|  |  |  |  |
|  |  |  |  |
|  |  |  |  |
|  |  |  |  |
|  |  |  |  |
|  |  |  |  |
|  |  |  |  |
|  |  |  |  |
|  |  |  | |

* Ноты, указанные в скобках (◉), необязательны; аккорды распознаются и без них.

Использование песен

Применительно к данному инструменту слово «песня» означает набор данных, из которых состоит музыкальное произведение. В памяти инструмента хранятся 30 встроенных песен, которые можно не только воспроизводить, но и использовать в любой из многочисленных функций – совместно с технологией Performance Assistant, при обучении и так далее. Песни распределяются по категориям. Данный раздел содержит краткое описание 30 песен и процедуру их выбора и воспроизведения.

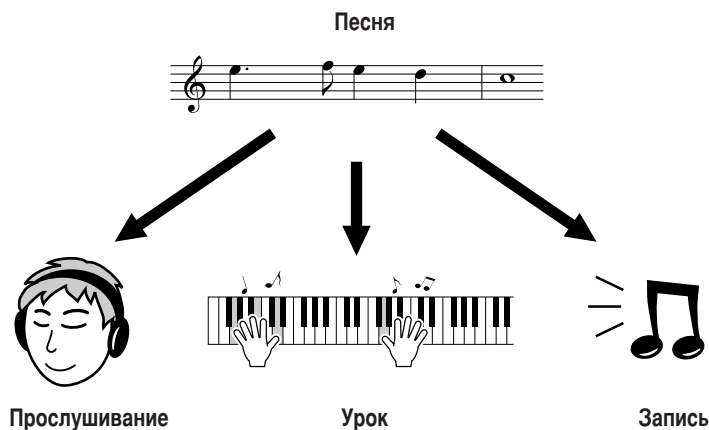

Выбор и прослушивание песни

1 Нажмите кнопку [SONG].

Отобразятся номер и название песни. Для выбора другой песни можно использовать диск управления.

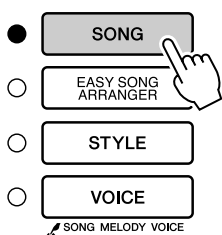

Отображаются выбранные номер и название песни.

2 Выберите песню.

Выберите песню, воспользовавшись списком категорий встроенных песен на стр. 27. Для выбора нужной песни используйте диск управления.

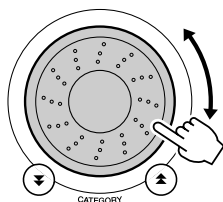

Исполняется данная песня.

ПРИМЕЧАНИЕ

- Кроме встроенных песен, можно аналогично воспроизводить песни, записанные с помощью инструмента (песни пользователя) или перенесенные с компьютера.

| | |
|---------|---|
| 001–030 | Встроенные песни (см. следующую стр.). |
| 031–035 | Песни пользователя (песни, которые вы записали в своем исполнении). |
| 036– | Песни, переданные с компьютера (стр. 82–84). |

3 Прослушайте песню.

Чтобы воспроизвести выбранную песню, нажмите кнопку [START/STOP].

Песню можно остановить в любой момент, повторно нажав кнопку [START/STOP].

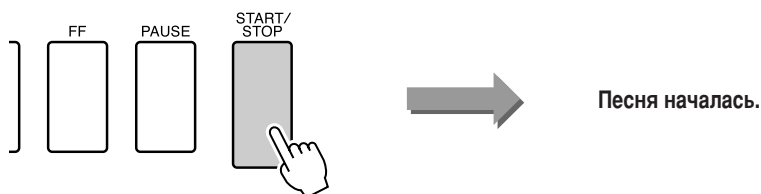

● Использование кнопки [DEMO]

Нажмите кнопку [DEMO] для последовательного воспроизведения песен 001–008. По достижении конца последовательности воспроизведение будет повторяться, начиная с первой песни (001). Можно выбирать песни с помощью кнопок [-] и [+] после нажатия кнопки [DEMO].

Воспроизведение можно остановить в любой момент, нажав кнопку [DEMO].

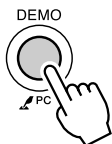

Перемотка песни вперед и назад и установка на паузу

Перемотка и пауза используются так же, как регуляторы перемещения у кассетного магнитофона или проигрывателя компакт-дисков, позволяя быстро перемещаться вперед [FF], назад [REW] и временно останавливать воспроизведение песни [PAUSE].

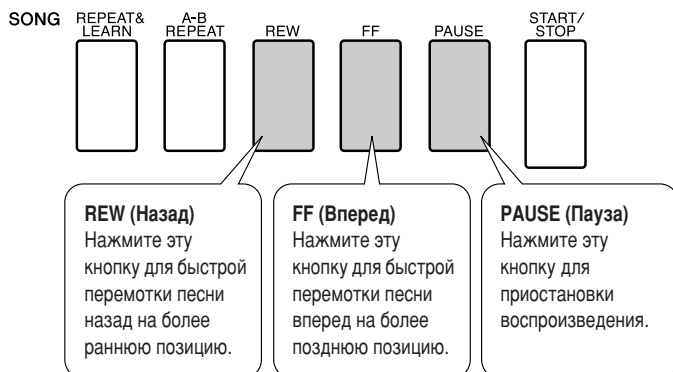

ПРИМЕЧАНИЕ

- Если установлен диапазон повтора А-В, функции перемотки вперед и назад действуют только в пределах этого диапазона.

● Список песен

Эти 30 песен эффективно демонстрируют инструментальную функцию Easy Song Arranger, а также идеально подходят для использования вместе с технологией Performance Assistant. В столбце «Успешное использование» представлены некоторые способы наиболее эффективного использования песен.

| Категория | Номер | Название | Успешное использование |
|---|---|--|--|
| Main Demo (Основная демонстрация) | 1 CHORD | Magnetic | Песни в этой категории были созданы с целью демонстрации дополнительных возможностей данного инструмента. Они произведут впечатление на слушателя и покажут преимущества использования технологии Performance Assistant. |
| | 2 CHORD | Jessica | |
| | 3 CHORD | Winter Serenade | |
| Voice Demo (Демонстрация тембра) | 4 CHORD | Grand Piano Demo | Эти песни продемонстрируют некоторые полезные тембры инструмента. В них полностью используются характеристики каждого тембра. Кроме того, эти песни помогут принести вдохновение для создания собственных произведений. |
| | 5 CHORD | Sweet! TenorSax Demo | |
| | 6 CHORD | Cool! RotorOrgan Demo | |
| | 8 CHORD | ModernHarp & Sweet Soprano Demo | |
| Function Demo (Демонстрация функций) | 9 CHORD | Hallelujah Chorus | Эти песни можно использовать для проверки некоторых дополнительных функций инструмента: песня 9 предназначена для проверки функции Easy Song Arranger, а песни 10 и 11 предназначены для проверки технологии Performance Assistant. |
| | 10 CHORD | Ave Maria | |
| | 11 CHORD | Nocturne op.9-2 | |
| Piano Solo (Соло на фортепьяно) | 12 | For Elise | Эти сольные фортепианные произведения идеально подходят в качестве учебных песен. |
| | 13 | Maple Leaf Rag | |
| | 14 | Jeanie with the Light Brown Hair | |
| Piano Ensemble (Фортепьяно с оркестром) | 15 CHORD | Amazing Grace | Раздел песен фортепианного ансамбля может также подойти в качестве учебных песен. |
| | 16 CHORD | Mona Lisa (Jay Livingston and Ray Evans) | |
| | 17 | Piano Concerto No.21 2nd mov. | |
| | 18 CHORD | Scarborough Fair | |
| | 19 CHORD | Old Folks at Home | |
| Piano Accompaniment (Фортепьянный аккомпанемент) | 20 CHORD | Ac Ballad (Against All Odds: Collins 0007403) | Эти песни предназначены для использования образцов аккомпанемента. Данная возможность потребует при игре в группе. Эти песни позволяют исполнять фоновые партии одной рукой, что является самым простым способом повысить этот важный навык. |
| | 21 CHORD | Ep Ballad | |
| | 22 CHORD | Boogie Woogie | |
| | 23 CHORD | Rock Piano | |
| | 24 CHORD | Salsa | |
| | 25 CHORD | Country Piano | |
| | 26 CHORD | Gospel R&B | |
| | 27 CHORD | Medium Swing | |
| | 28 CHORD | Jazz Waltz | |
| | 29 CHORD | Medium Bossa | |
| 30 CHORD | Slow Rock (Can't Help Falling In Love: George David Weiss, Hugo Peretti and Luigi Creatore) | | |

CHORD : включает аккорды.

Партитуры для внутренних песен, кроме песен 1–11, песни 16, 20 и 30 (которые защищены законом об авторских правах), представлены в книге песен на компакт-диске. Партитуры для песен 9–11 представлены в данном руководстве. Некоторые классические и/или народные песни были отредактированы с целью уменьшения продолжительности или для облегчения исполнения и, следовательно, могут не совпадать с оригиналом.

Типы песен

Вместе с инструментом DGX-220/YPG-225 можно использовать следующие три типа песен.

- Встроенные песни (30 песен встроены в инструмент) Номера песен: 001–030.
- Песни пользователя (записи собственных произведений) Номера песен: 031–035.
- Файлы внешних песен (песни, получаемые с компьютера*) Номера песен: 036–.

* На дополнительном компакт-диске находится подборка из 70 песен MIDI. Инструкции по передаче песен на инструмент см. на стр. 83.

На следующей схеме показано, как проходят основные процессы DGX-220/YPG-225 при использовании встроенных песен, песен пользователя и внешних файлов песен (от хранения до воспроизведения).

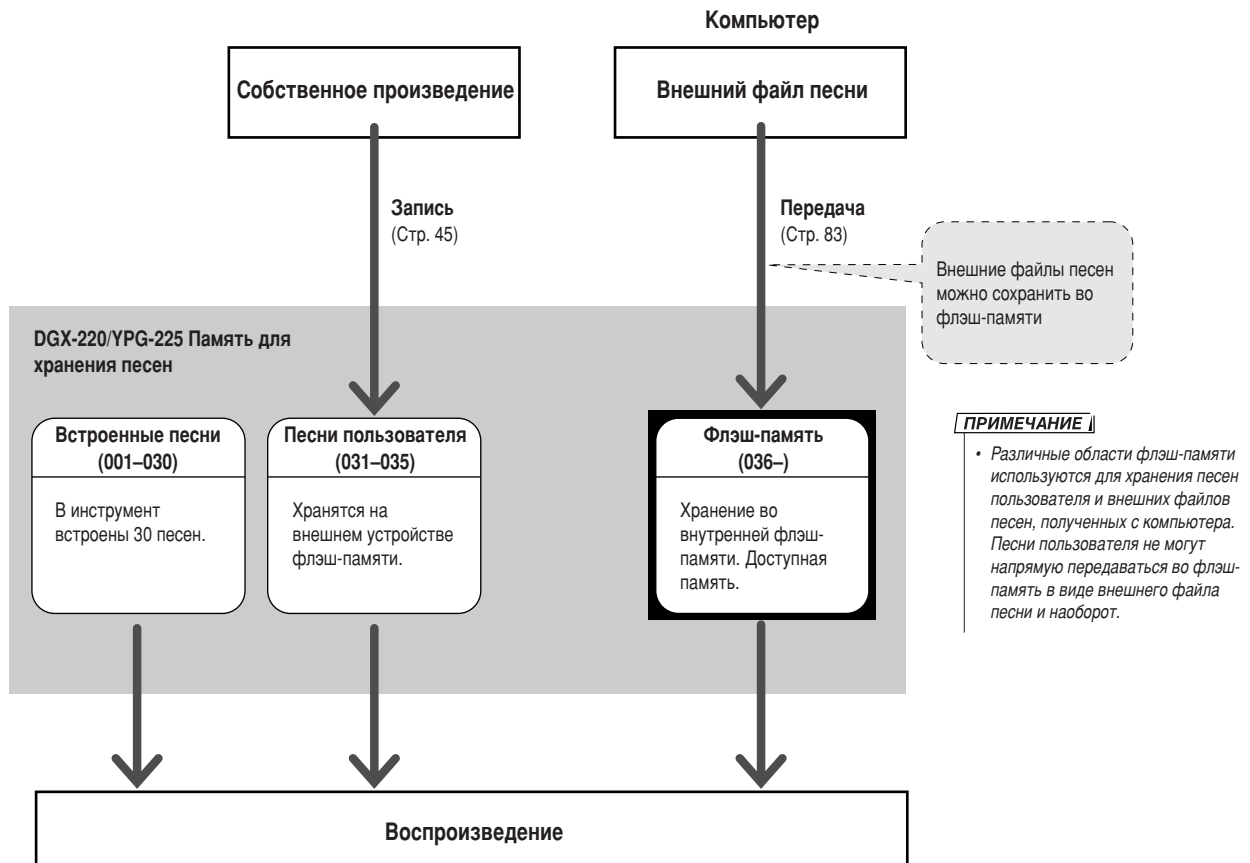



Простейшая техника игры на фортепьяно

Благодаря используемой в данном инструменте технологии Performance Assistant (Помощник музыканта) вы можете играть во время воспроизведения песни, как хороший пианист (несмотря на все ваши ошибки). Другими словами, что бы вы ни играли, получится хорошая музыка! Даже если вы не умеете играть на фортепьяно и не обучены нотной грамоте, вы можете получить удовольствие от собственного исполнения.

Технология Performance assistant предлагает два варианта на выбор. Выберите тип, который наиболее подходит в вашей ситуации.

- **Chord** Не имеет значения, какую мелодию вы играете, результатом будет отличная музыка. Данный тип открывает возможность импровизации, позволяя играть любую мелодию левой и правой рукой.

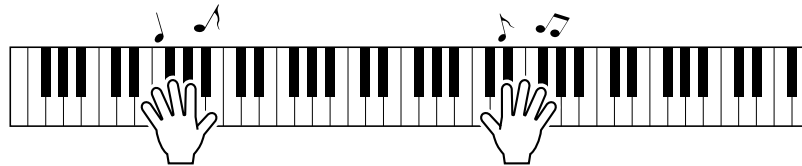

- **Chord/Free (CHD/FREE)**

..... Если вы научились играть простые мелодии правой рукой, но левая рука еще не освоила соответствующие аккорды, этот тип для вас. Данный тип распространяется только на левую часть клавиатуры, что позволяет легко проигрывать правой рукой аккорды, из которых состоит мелодия.



Дополнительную информацию о том, как играть с помощью технологии Performance Assistant, см. на стр. 34.

Тип CHORD — игра двумя руками

1 Нажмите кнопку [P.A.T. ON/OFF].

Включается функция Performance Assistant.
Значок P.A.T. отображается во время использования технологии Performance Assistant.

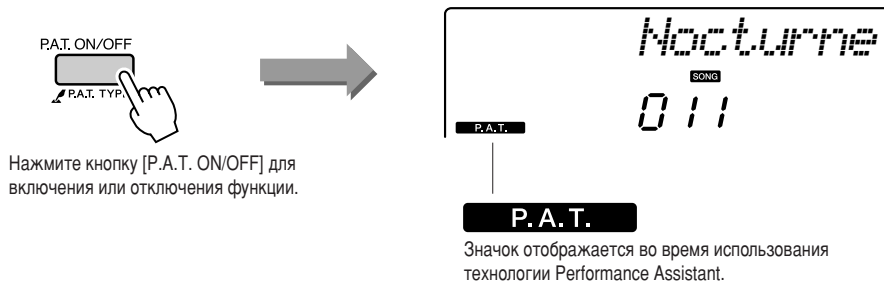

2 Выберите тип CHORD.

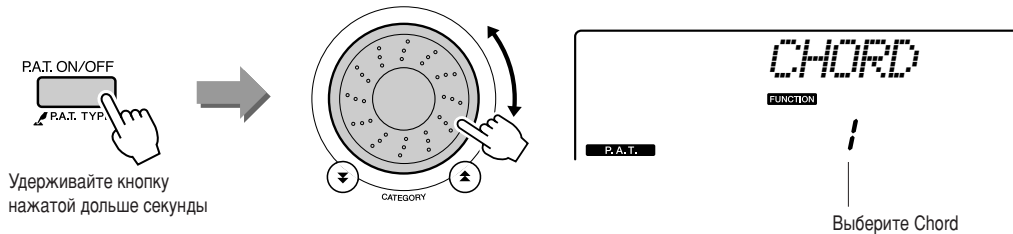

Нажмите и удерживайте кнопку [P.A.T. ON/OFF] дольше 1 секунды. На экране на несколько секунд появится сообщение «PAT Type» (Тип PAT), затем отобразится текущий выбранный тип технологии Performance Assistant. С помощью диска управления выберите тип Chord.

3 Выберите песню.

Нажмите клавишу [SONG], и откроется экран выбора песни. С помощью диска управления выберите песню. В этом примере попробуйте выбрать «010 Ave Maria».

ПРИМЕЧАНИЕ

• Использование песен (стр. 25)

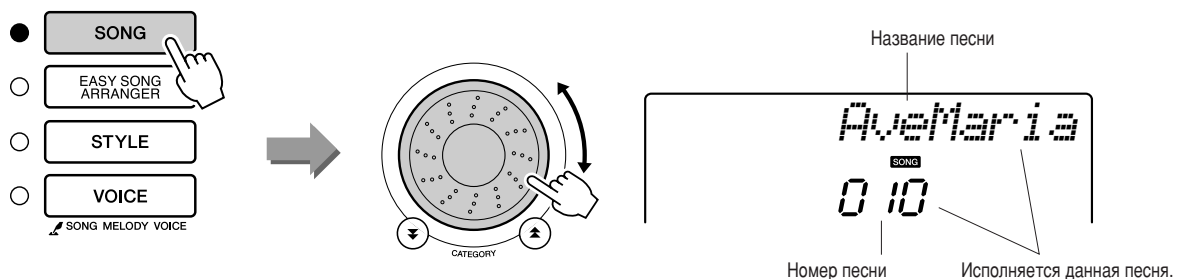

● **Что такое «песня»**

Вам, конечно, известно общепринятое значение этого слова, но применительно к данному инструменту слово «песня» означает набор данных, из которых состоит музыкальное произведение. Функции технологии Performance Assistant используют данные аккордов и мелодии, и они должны использоваться вместе с песней (стр. 25).

4 Нажмите кнопку [START/STOP].

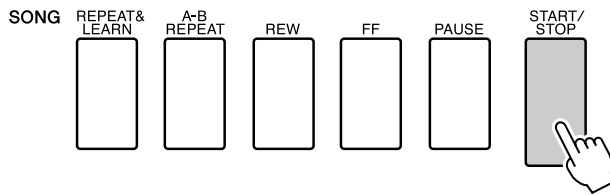

Начнется воспроизведение песни.
Основная часть будет повторяться. Прислушайте четыре такта, чтобы запомнить основную часть, затем приступайте к самостоятельной игре от пятого такта.

5 Играйте на клавиатуре.

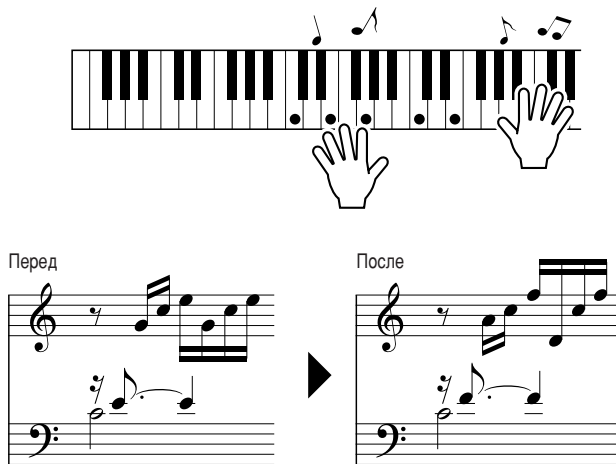

Попробуйте сыграть партитуру слева обеими руками. Можно играть одни и те же ноты, например, С (до), Е (ми), G (соль), С (до), Е (ми), G (соль), С (до), Е (ми). Вы получите оповещение, когда наступит нота пятого такта, соответствующая партитуре справа. Во время вашего исполнения технология Performance Assistant в режиме Chord будет исправлять сыгранные ноты. Это тип Chord технологии Performance Assistant.

Песню можно остановить в любой момент, нажав кнопку [START/STOP].

6 Нажмите кнопку [P.A.T. ON/OFF], чтобы отключить функцию Performance Assistant.

ПРИМЕЧАНИЕ

• Партитуру песни «Ave Maria» см. на стр. 96.

Тип CHD/FREE — применение типа Chord только к левой стороне

1 Нажмите кнопку [P.A.T. ON/OFF].

Включается функция Performance Assistant.

Значок P.A.T. отображается во время использования технологии Performance Assistant.

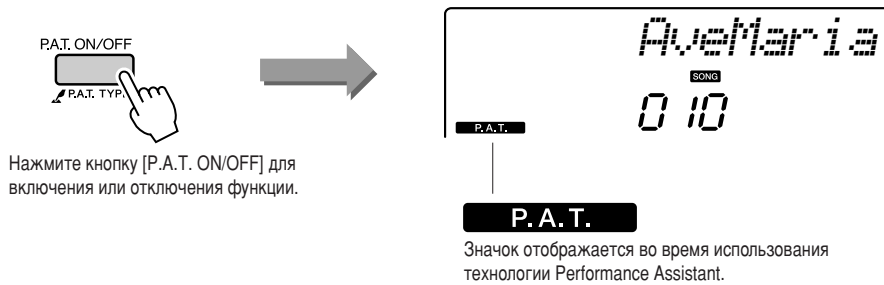

2 Выберите тип CHD/FREE.

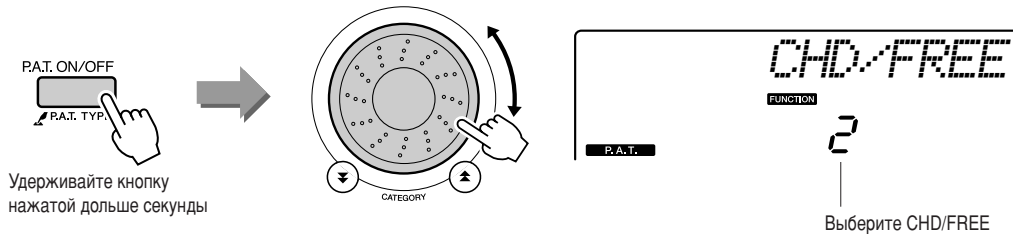

Нажмите и удерживайте кнопку [P.A.T. ON/OFF] дольше 1 секунды. На экране на несколько секунд появится сообщение «PAT Type» (тип PAT), затем отобразится текущий выбранный тип технологии Performance Assistant. С помощью диска управления выберите тип CHD/FREE.

3 Выберите песню.

Нажмите клавишу [SONG], и откроется экран выбора песни.

С помощью диска управления выберите песню. В этом примере попробуйте выбрать «011 Nocturne».

ПРИМЕЧАНИЕ

• Использование песен (стр. 25)

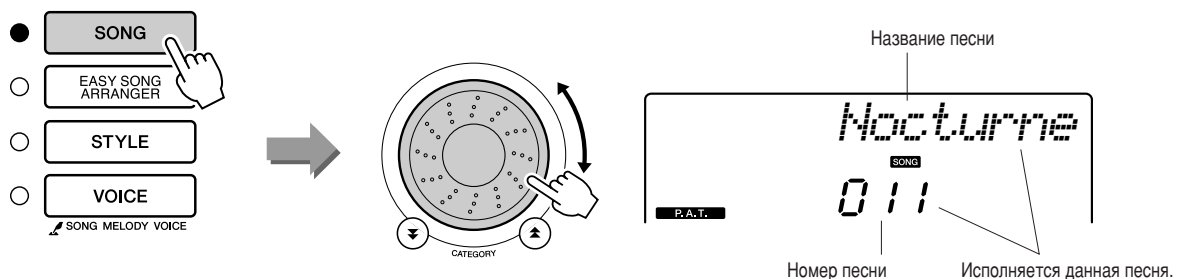

4 Нажмите кнопку [START/STOP].

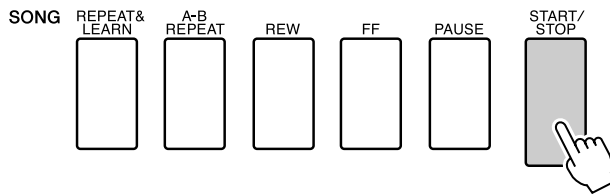

Начнется воспроизведение песни.

5 Играйте на клавиатуре.

Нажимайте клавиши правой рукой справа от точки разделения, а левой рукой – слева от точки разделения.



С данным типом ноты, которые проигрываются в левой части от точки разделения, будут звучать на октаву выше.

Проиграйте мелодию ноктюрна правой рукой. Продолжайте играть арпеджио F-A-C, показанное на рисунке, левой рукой. Несмотря на повторяющиеся одинаковые ноты, которые проигрываются левой рукой, действительные ноты будут меняться в соответствии с музыкой.

Это тип CHD/FREE технологии Performance Assistant.

Песню можно остановить в любой момент, нажав кнопку [START/STOP].

6 Нажмите кнопку [P.A.T. ON/OFF], чтобы отключить функцию Performance Assistant.

ПРИМЕЧАНИЕ

• См. партитуру «Nocturne» на стр. 98.

Включите функцию Performance Assistant и играйте, как профессионал!

Далее приведено несколько советов по использованию типа Chord.

Если выбрать тип Chord/Free, часть клавиатуры для левой руки станет частью типа Chord, поэтому используйте эти советы при игре левой рукой на клавиатуре.

Сначала постарайтесь запомнить ритм мелодии. Затем поставьте руки, как показано на рисунке, и просто нажимайте любые клавиши последовательно правой и левой рукой.

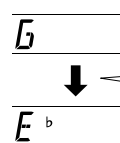

Ваши результаты улучшатся, если левой рукой вы будете играть в ритме, совпадающем с ритмом индикатора аккорда на экране.

Почему не слышны ошибки? Хороший результат получается независимо от играемых нот, поскольку используется тип Chord технологии Performance Assistant!

Далее попробуйте поиграть тремя разными способами, описанными ниже. Разные приемы игры приводят к разным результатам.

- Играйте одновременно левой и правой рукой — тип 1.

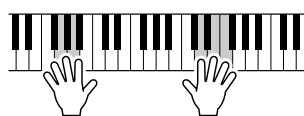

Сыграйте одновременно три ноты правой рукой.

- Играйте одновременно левой и правой рукой — тип 2.

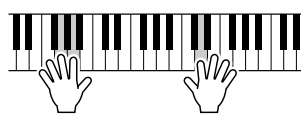

Играйте правой рукой отдельные ноты (например, указательным пальцем → средним пальцем → безымянным пальцем).

- Играйте левой и правой рукой поочередно — тип 3.

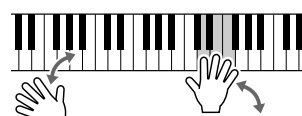

Сыграйте одновременно три ноты правой рукой.

Когда привыкнете, попробуйте играть аккорды левой рукой, а мелодию – правой, или наоборот.

Технология Performance Assistant доступна только при воспроизведении песни с аккордами или стилем и аккомпанементом.

Если песня включает необходимые данные, аккорды отображаются на экране справа (стр. 52).

Изменение темпа песни

Если используется технология Performance Assistant или если темп песни кажется вам слишком быстрым или слишком медленным, можно изменить темп по своему желанию. Нажмите кнопку [ТЕМПО/ТАП]. На появившемся экране можно задать количество четвертей в минуту в диапазоне от 011 до 280, используя диск или кнопки [+], [-] и от [0] до [9].



Чтобы восстановить исходный темп, одновременно нажмите кнопки [+] и [-].

● Отображение долей на экране

Стрелки на экране долей мигают в соответствии с ритмом песни или стиля.





Выбор песни для урока

Yamaha Education Suite

Можно выбрать понравившуюся песню и использовать ее для упражнений для левой или правой руки или для обеих рук. Можно также использовать песни (только SMF формата 0), загруженные из Интернета и сохраненные во флэш-памяти (стр. 82–84). Во время урока произведения можно проигрывать с замедленной скоростью и допускать ошибки в нотах. Скорость воспроизведения песни будет соответствовать вашим требованиям. Никогда не поздно учиться!

Ход урока.

Выберите песню из категории сольных фортепианных произведений или фортепьянных ансамблей!

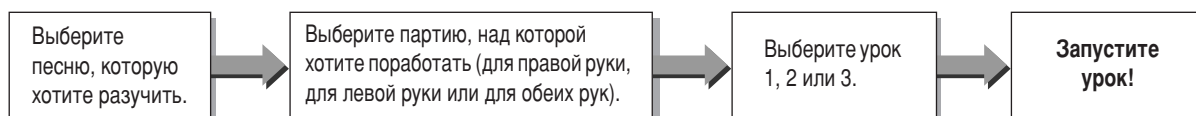

Методы обучения:

- **Урок 1** Учитесь играть правильные ноты.
- **Урок 2** Учитесь играть правильные ноты с правильным ритмом.
- **Урок 3** Учитесь играть правильные ноты с правильным ритмом одновременно с песней.

Урок 1 — Waiting

В этом уроке попробуйте играть правильные ноты. Сыграйте ноту, показанную на экране. Воспроизведение песни приостанавливается, пока вы не сыграете правильную ноту.

1 Выберите песню для урока.

Нажмите кнопку [SONG] и поверните диск управления, чтобы выбрать песню, которую нужно использовать для урока. Как показано на стр. 28, существуют различные типы песен. В этом примере попробуйте выбрать «012 ForElise».

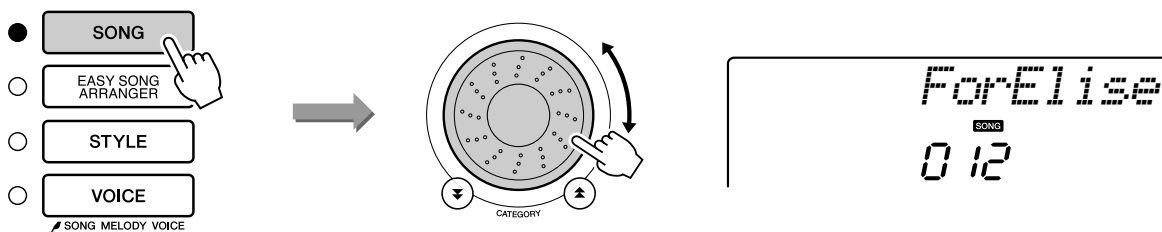

2 Выберите партию, которую хотите разучить.

Нажмите кнопку [R] для партии правой руки, кнопку [L] для партии левой руки или одновременно нажмите кнопки [R] и [L], чтобы выбрать урок для обеих рук.

Выбранная в данный момент партия отображается на экране.

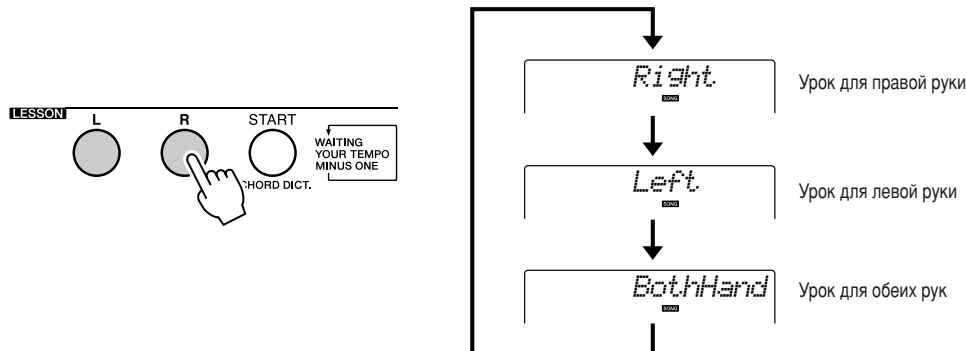

3 Приступите к уроку 1.

Нажмите кнопку LESSON [START], чтобы выбрать урок 1. При каждом нажатии на кнопку LESSON [START] режимы уроков выбираются в следующей последовательности: Урок 1 → Урок 2 → Урок 3 → Выключение → Урок 1 ... Выбранный в данный момент режим отображается на экране.

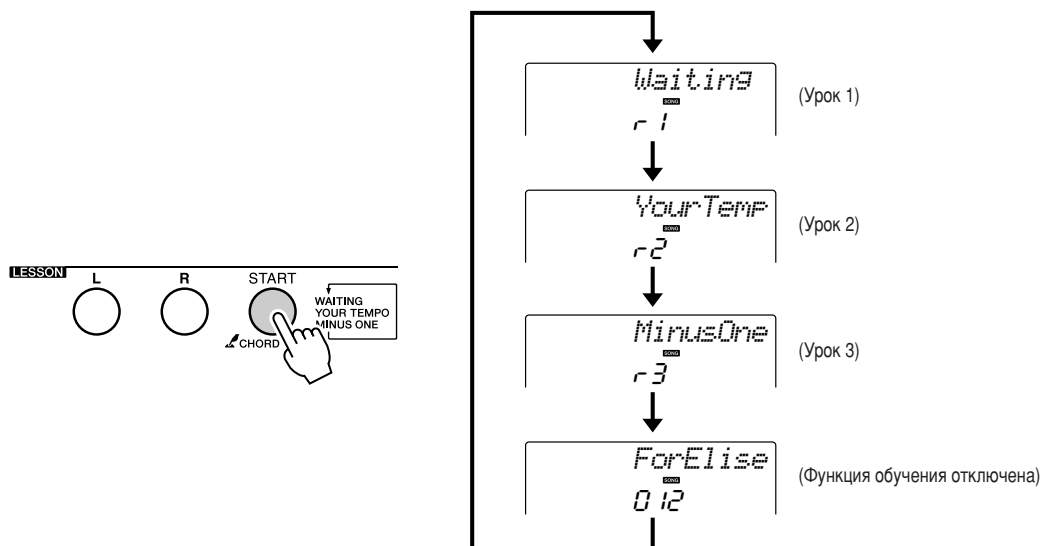

При выборе урока 1 автоматически начинается воспроизведение песни.



Начните урок.

Сыграйте ноту, показанную на экране. Когда будет сыграна правильная нота, на экране появится следующая нота. Воспроизведение песни приостанавливается, пока вы не сыграете правильную ноту.

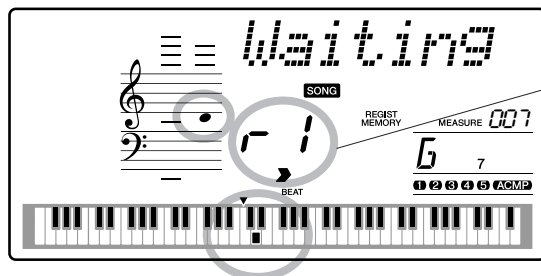

Если на экране отображается символ «r», выбран урок 1 для правой руки.

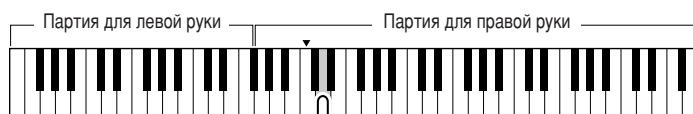

(В случае выбора урока для правой руки)

4 Выйдите из режима урока.

Из режима урока можно выйти в любой момент, нажав кнопку [START/STOP].

После изучения урока 1 перейдите к уроку 2.

■ Ознакомьтесь с результатами

| | |
|-----------|------------|
| Excellent | ██████████ |
| Very Good | ████████ |
| Good | ██████ |
| OK | ████ |

После окончания разучивания учебной песни ваше исполнение будет оценено по четырехбальной шкале: ОК (Все правильно), Good (Хорошо), Very Good (Очень хорошо) и Excellent (Отлично). «Excellent» (Отлично) – это самая высокая оценка.

После отображения экрана с оценкой урок начнется сначала.

ПРИМЕЧАНИЕ

- Функцию оценки можно отключить с помощью элемента FUNCTION Grade (стр. 77).

Урок 2 — Your Tempo

Учитесь играть правильные ноты с правильным ритмом. Ритм воспроизведения песни будет отличаться в соответствии со скоростью вашей игры. Скорость воспроизведения будет понижаться, если проигрываются неправильные ноты, поэтому можно подобрать собственный темп.

1 Выберите песню и партию, в которой хотите участвовать (действия 1 и 2 на стр. 36, 37).

2 Начните Урок 2.

При каждом нажатии на кнопку LESSON [START] режимы уроков выбираются в следующей последовательности: Урок 1 → Урок 2 → Урок 3 → Выключение → Урок 1 ...

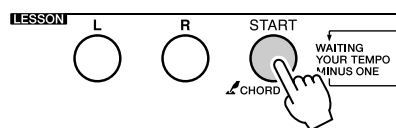

Если на экране отображается символ «r2», выбран урок 2 для правой руки.

При выборе урока 2 автоматически начинается воспроизведение песни.



Начните урок.

Сыграйте ноту, показанную на экране. Попробуйте сыграть ноты, соблюдая правильный ритм. Как только вы научитесь играть правильные ноты, соблюдая правильный ритм, темп будет увеличиваться, пока не достигнет оригинального.



3 Выйдите из режима урока.

Из режима урока можно выйти в любой момент, нажав кнопку [START/STOP].

После изучения урока 2 перейдите к уроку 3.

Урок 3 — Minus One

В данном уроке вы можете усовершенствовать свою технику.

Песня будет проигрываться в обычном темпе, минус партия, которую вы выбрали играть. Играйте в соответствии с прослушиваемой песней.

1 Выберите песню и партию, в которой хотите участвовать (действия 1 и 2 на стр. 36, 37).

2 Начните Урок 3.

При каждом нажатии на кнопку LESSON [START] режимы уроков выбираются в следующей последовательности: Урок 1 → Урок 2 → Урок 3 → Выключение → Урок 1 ...

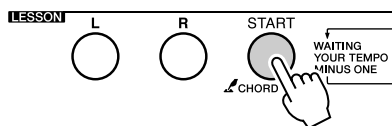

Если на экране отображается символ «3», выбран урок 3 для правой руки.

При выборе урока 3 автоматически начинается воспроизведение песни.



Начните урок.

Сыграйте ноту, показанную на экране.



(В случае выбора урока для правой руки)

3 Выйдите из режима урока.

Из режима урока можно выйти в любой момент, нажав кнопку [START/STOP].

Повторение — мать учения

Данная функция используется, чтобы повторить раздел, в котором была допущена ошибка, или для повторного изучения раздела, который показался сложным.

Нажмите кнопку [REPEAT & LEARN] во время урока.

Местоположение песни будет перенесено назад на четыре такта от места, на котором была нажата кнопка, а воспроизведение начнется после одного такта. Воспроизведение будет продолжено до места, на котором вы нажали кнопку [REPEAT & LEARN], а затем произойдет переход назад на четыре такта и повтор. Этот процесс будет повторяться. Итак, чтобы повторять партию до тех пор, пока она не будет сыграна правильно, нужно нажать кнопку [REPEAT & LEARN].

ПРИМЕЧАНИЕ

- Можно изменить число тактов, на которые будет выполняться переход назад, нажав цифровую клавишу [1]–[9] во время повтора воспроизведения.

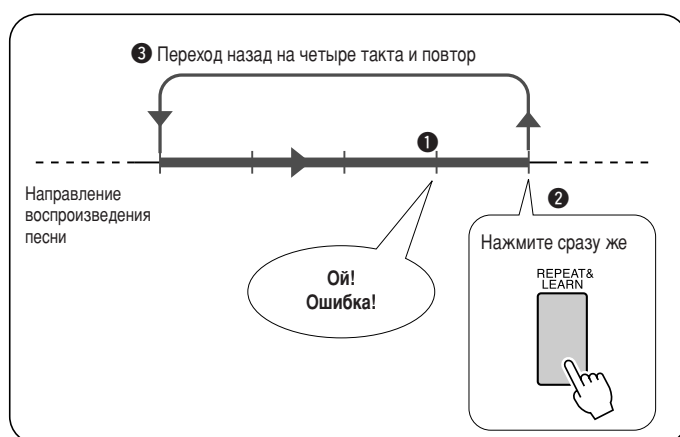
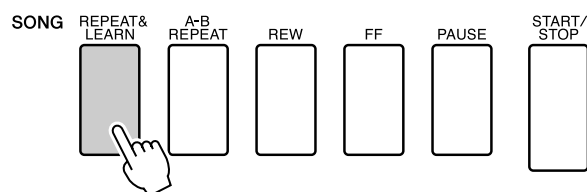



Воспроизведение с помощью музыкальной базы данных

Если вы хотите воспроизвести музыку любимого стиля, но не уверены, как выбрать лучший тембр и стиль для этой музыки, выберите соответствующий стиль из музыкальной базы данных. Параметры панели будут автоматически настроены для идеального сочетания звуков и стиля.

1 Нажмите кнопку [MUSIC DATABASE].

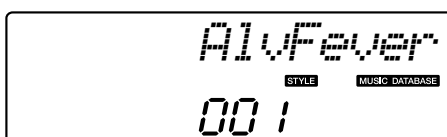

На экране появится список музыкальных баз данных.

2 Выберите музыкальную базу данных.

Обратившись к списку на панели или к списку музыкальной базы данных на стр. 107 данного руководства, с помощью диска управления выберите музыкальную базу данных. Выберите элемент, который наиболее соответствует образу песни, которую вы хотите воспроизвести.

В этом примере выбран элемент «115 DayOfW&R».

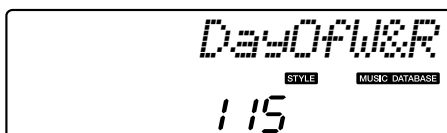
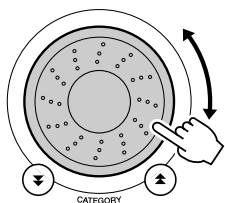

3 Играйте аккорды левой рукой, а мелодии – правой.

Стиль «джаз» начнет проигрываться при воспроизведении левой рукой аккорда, расположенного слева от точки разделения (стр. 16). Информацию о воспроизведении аккордов см. на стр. 24.

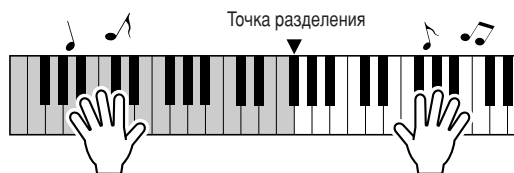

Для остановки воспроизведения нажмите кнопку [START/STOP].



Изменение стиля песни

Благодаря функции Easy Song Arranger, кроме стиля по умолчанию для каждой песни, можно выбрать любой другой стиль и воспроизвести песню. Это значит, что можно воспроизвести песню, стиль которой характеризуется как «баллада», например, в стиле боссановы, хип-хопа и т.д. Изменив стиль проигрывания песни, можно создать абсолютно другую аранжировку. Кроме того, для полного изменения образа можно поменять тембр мелодии песни и тембр клавиатуры.

Прослушивание демонстрационной песни для функции Easy Song Arranger

Имеющаяся песня «Hallelujah Chorus» позволяет научиться использовать функцию Easy Song Arranger. Пройдите ее.

Нажмите кнопку [SONG], затем с помощью диска управления выберите «009 Hallelujah Chorus». Для воспроизведения нажмите кнопку [START/STOP].

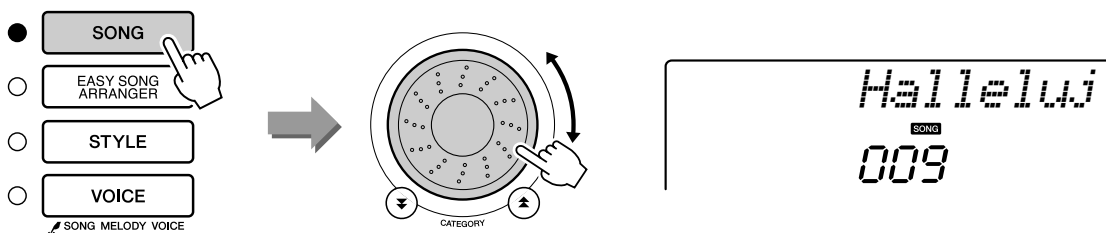

В процессе воспроизведения песни вы заметите только изменение стиля, в то время как песня останется такой же. Помните, что функцию Easy Song Arranger можно использовать и с другими песнями, а также с песнями, которые содержат данные об аккордах.

ПРИМЕЧАНИЕ

- Партитура песни «Hallelujah Chorus» представлена на стр. 94.

Использование функции Easy Song Arranger

1 Нажмите кнопку [EASY SONG ARRANGER].

Отобразятся номер и название песни. Для выбора другой песни можно использовать диск управления.

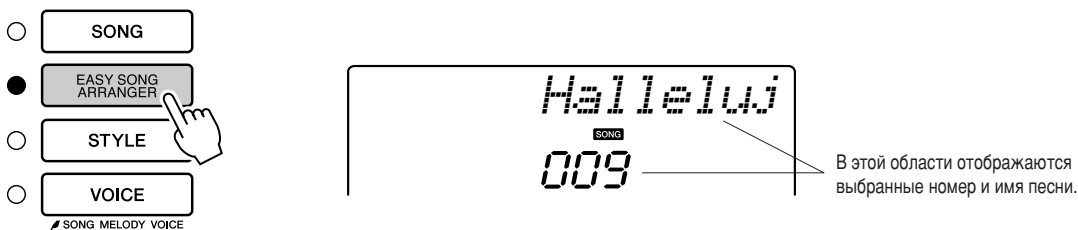

2 Выберите песню.

Для выбора песни, аранжировку которой нужно выполнить, используйте диск управления.

3 Прослушайте песню.

Чтобы воспроизвести песню, нажмите кнопку [START/STOP]. Во время воспроизведения песни перейдите к следующему действию.

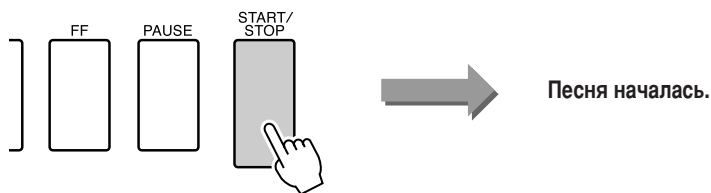

ПРИМЕЧАНИЕ

- При воспроизведении номеров песен 010, 011 и 020 - 030 при использовании Easy Song Arranger, дорожки мелодий будут автоматически приглушаться, мелодия не будет звучать. Чтобы услышать дорожки мелодий, потребуется нажать кнопку SONG MEMORY [3] - [5].

4 Нажмите кнопку [EASY SONG ARRANGER].

Отобразятся номер и название стиля. Для выбора другого стиля можно использовать диск управления.

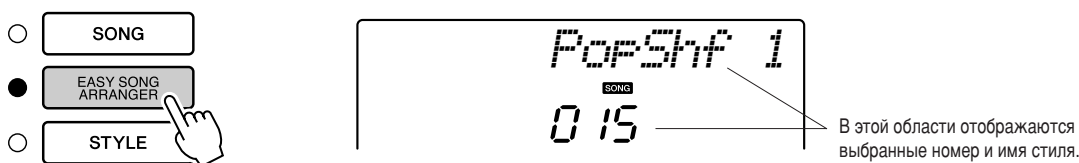

5 Выберите стиль.

Поверните диск управления и прослушайте, как звучит песня с другими стилями. Если выбрать другие стили, песня останется такой же, меняются только стили. После выбора подходящего стиля перейдите к следующему действию, пока песня еще проигрывается (если песня была остановлена, запустите ее снова, нажав кнопку [START/STOP]).

ПРИМЕЧАНИЕ

- Так как для работы функции Easy Song Arranger требуются данные о песне, нельзя указывать аккорды, играя в диапазоне аккомпанемента. Кнопка [ACMP ON/OFF] не будет работать.
- Если тактовый размер песни и стиль отличаются, будет использоваться тактовый размер песни.

6 Выберите тембр, который нужно воспроизвести в качестве мелодии песни.

Нажмите кнопку [VOICE]. На экране отобразятся выбранный номер и имя тембра. С помощью диска управления выберите другой тембр.



7 Выберите тембр мелодии песни.

Нажмите и удерживайте кнопку [VOICE] дольше 1 секунды. После отображения на экране тембра мелодии песни, тембр, выбранный в действии 6, становится тембром мелодии песни.

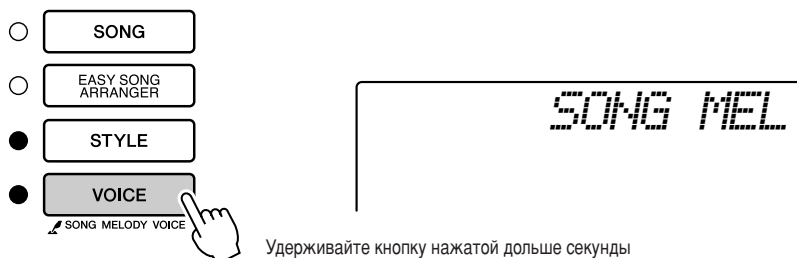



Запись собственного произведения

Можно записать до 5 собственных произведений и сохранить их в качестве пользовательских песен с номерами 031 - 035. Записанная песня может воспроизводиться на инструменте.

■ Записываемые данные

Запись можно выполнить на 6 дорожках: 5 дорожек мелодии и 1 дорожка стиля (аккорд). Каждую дорожку можно записать отдельно.

- Дорожка мелодии [1]–[5]..... Запись мелодических партий.
- Дорожка стиля [A]..... Запись партии с аккордами.

ПРИМЕЧАНИЕ

• При записи только на дорожки мелодии можно записать около 10000 нот. При записи только на дорожку стиля можно записать около 5500 изменений аккордов.

Конфигурация дорожки

Для записи собственного произведения сначала используйте кнопки SONG MEMORY [1]–[5] и [A], чтобы указать дорожки, на которые нужно выполнить запись. Дорожка для записи определяет партию, которая будет воспроизведена позже.

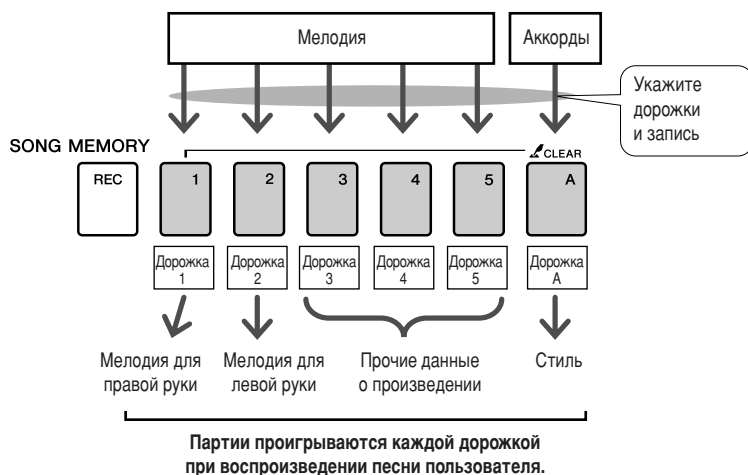

- Дорожка [1] — будет воспроизводиться в качестве партии мелодии для правой руки (MELODY R).
- Дорожка [2] — будет воспроизводиться в качестве партии мелодии для левой руки (MELODY L).
- Дорожки [3]–[5] — будут воспроизводиться в качестве прочих данных произведения.
- Дорожка [A] — будет воспроизводиться в качестве партии стиля (автоаккомпанемента).

ПРИМЕЧАНИЕ

• **Отличие между MELODY R и MELODY L ...**
Песни – это комбинация мелодии и стиля автоаккомпанемента. Под обычными мелодиями подразумевается партия для правой руки, но в данном инструменте партии мелодии представлены для правой и левой рук. MELODY R – это партия мелодии, воспроизводимая правой рукой, а MELODY L – это партия мелодии, воспроизводимая левой рукой.

Процедура записи

1 Нажмите кнопку [SONG], затем с помощью диска управления выберите номер песни пользователя (031–035), в который нужно выполнить запись.

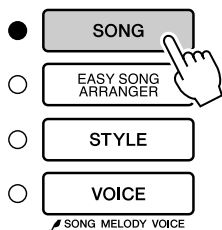

Поверните диск управления и выберите номер песни от 031 до 035.

2 Выберите дорожки, на которые нужно выполнить запись, и подтвердите выбор на экране.

◆ Совместная запись дорожки мелодии и дорожки аккомпанемента

Удерживая нажатой кнопку [REC], нажмите кнопку [1]–[5], соответствующую дорожке мелодии, на которую нужно выполнить запись.

Удерживая кнопку [REC], нажмите кнопку [A].
Выбранные дорожки будут отмечены на экране.

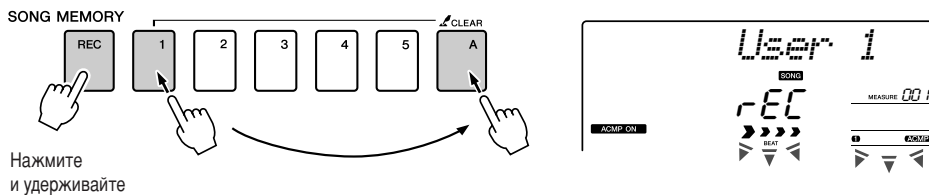

⚠ ВНИМАНИЕ!

- Если запись производится на дорожку, на которую ранее записывались данные, эти данные будут потеряны вследствие перезаписи.

▮ ПРИМЕЧАНИЕ ▮

- Стиль автоаккомпанемента автоматически включается при выборе дорожки стиля [A] для записи.
- Стиль автоаккомпанемента не может быть включен или выключен во время записи.
- При разделении тембра для записи ноты, которые воспроизводятся в левой части от точки разделения, не будут записаны.

◆ Запись дорожки мелодии

Удерживая нажатой кнопку [REC], нажмите кнопку [1]–[5], соответствующую дорожке мелодии, на которую нужно выполнить запись.

Выбранная дорожка будет отмечена на экране.

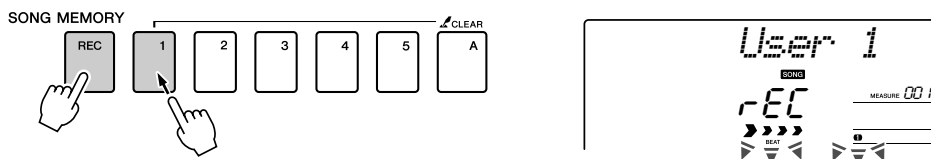

▮ ПРИМЕЧАНИЕ ▮

- Если аккомпанемент стиля включен, а дорожка [A] еще не записана, дорожка стиля [A] будет автоматически выбираться для записи при выборе дорожки мелодии. Если нужно записать только дорожку мелодии, убедитесь, что дорожка стиля [A] выключена.

Чтобы отменить запись на выбранную дорожку, нажмите кнопку этой дорожки второй раз. Стиль автоаккомпанемента не может быть включен или выключен во время записи.

3 Запись начнется при игре на клавиатуре.

Запись можно также начать, нажав кнопку [START/STOP].
Во время записи текущий такт будет отображаться на экране.

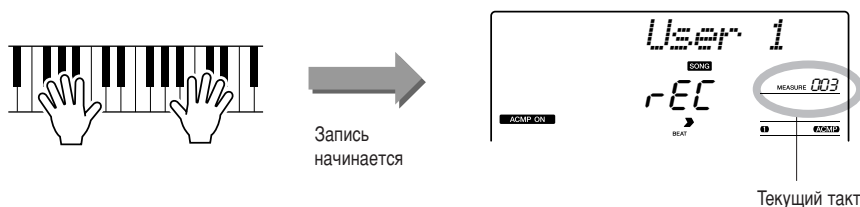

▮ ПРИМЕЧАНИЕ ▮

- Если во время записи память заполнится, появится предупреждающее сообщение, после появления которого запись остановится автоматически. Воспользуйтесь очисткой песни или дорожки (стр. 48), чтобы удалить ненужные данные, и освободите дополнительное пространство для записи, а затем повторите запись.

4 Остановите запись, нажав кнопку [START/STOP] или [REC].



Если во время записи дорожки стиля нажать кнопку [INTRO/ENDING/rit.], будет проигран соответствующий шаблон концовки, после чего запись будет остановлена. Когда запись будет остановлена, текущий номер такта перейден на значение 001, а записанные номера дорожек будут отображены на экране.

● Запись других дорожек

Повторите действия 2-4, чтобы записать какую-либо оставшуюся дорожку.

Выбрав незаписанную дорожку (кнопки SONG MEMORY [1]–[5], [A]), можно записывать новую дорожку, прослушивая уже записанные дорожки (воспроизводимые дорожки будут отображаться на экране). Кроме того, во время записи новых дорожек можно заглушить ранее записанные дорожки (заглушенные дорожки не будут отображаться).

● Повторная запись дорожки

Выберите дорожку для повторной записи в обычном режиме. Новые данные перезапишут старые.

5 Действия после записи ...

◆ Воспроизведение песни пользователя

Песни пользователя воспроизводятся таким же способом, что и обычные песни (стр. 25).

- 1 Нажмите кнопку [SONG].
- 2 Появится текущий номер или название песни. Чтобы выбрать песню пользователя (031–035), которую нужно воспроизвести, воспользуйтесь диском управления.
- 3 Для начала воспроизведения нажмите кнопку [START/STOP].

● Ограничения записи данных

- Разделение тембров не может быть записано.
- В начало дорожки записываются следующие данные. Изменения, сделанные во время песни, не будут записаны.
reverb type, chorus type, time signature, style number, style volume, tempo (когда записывается дорожка стиля).

Удаление песни — удаление песен пользователей

Данная функция удаляет пользовательскую песню полностью (все дорожки).

ПРИМЕЧАНИЕ

- Если нужно удалить пользовательскую песню только на определенной дорожке, воспользуйтесь функцией очистки дорожки.

1 Нажмите клавишу [SONG], затем выберите песню пользователя (031–035), которую нужно удалить.

2 Нажмите и удерживайте кнопку SONG MEMORY [1] дольше одной секунды, удерживая нажатой кнопку SONG MEMORY [A].

На экране появится запрос на подтверждение.

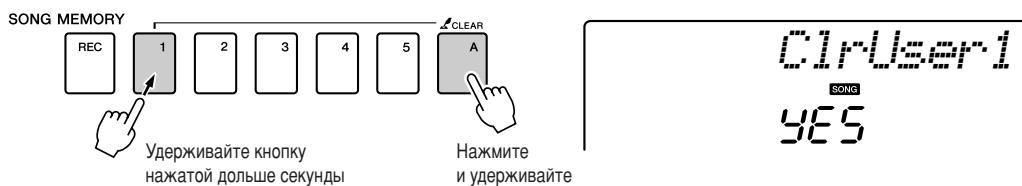

3 Нажмите кнопку [+].

На экране появится запрос на подтверждение.

Операцию удаления можно отменить, нажав кнопку [-].

ПРИМЕЧАНИЕ

- Для выполнения функции удаления песни нажмите кнопку [+]. Нажмите кнопку [-], чтобы отменить операцию удаления песни.

4 Нажмите кнопку [+], чтобы удалить песню.

Во время удаления песни на экране появится сообщение о выполнении удаления.

Track Clear — удаление определенной дорожки из песни пользователя

Данная функция позволяет удалять определенную дорожку из песни пользователя.

1 Нажмите клавишу [SONG], затем выберите песню пользователя (031–035), которую нужно очистить.

2 Нажмите и удерживайте дольше секунды кнопку дорожки SONG MEMORY ([1]–[5], [A]), соответствующую дорожке, которую нужно удалить.

На экране появится запрос на подтверждение.

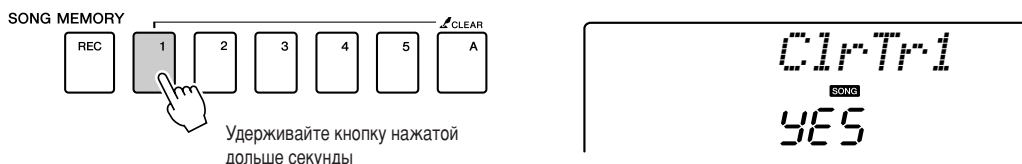

3 Нажмите кнопку [+].

На экране появится запрос на подтверждение.

Операцию удаления можно отменить, нажав кнопку [-].

ПРИМЕЧАНИЕ

- Для выполнения функции очистки дорожки нажмите кнопку [+]. Нажмите кнопку [-], чтобы отменить операцию очистки дорожки.

4 Нажмите кнопку [+], чтобы очистить дорожку.

Во время очистки дорожки на экране появится сообщение о выполнении очистки.



Резервное копирование и инициализация

Резервное копирование

Всегда выполняется резервное копирование следующих параметров (они поддерживаются даже при отключении питания).

Если нужно инициировать параметры, воспользуйтесь операцией инициализации, как показано далее.

● Параметры резервного копирования

- Песни пользователя
- Файлы стилей
- Регистрационная память
- Параметры FUNCTION:
 - Tuning (Настройка), Split Point (Точка разделения), Touch Sensitivity (Чувствительность к силе нажатия), Style Volume (Громкость стиля), Song Volume (Громкость песни), Metronome Volume (Громкость метронома), Grade (Оценка), Demo Cancel (Отмена демонстрационных мелодий), тип Master EQ (Главный эквалайзер)

Инициализация

С помощью этой функции из флэш-памяти инструмента удаляются все сохраненные данные и восстанавливаются первоначальные настройки, принятые по умолчанию. Имеются следующие процедуры инициализации.

■ Очистка данных резервного копирования.....

Чтобы очистить данные резервного копирования во внутренней флэш-памяти (настройка панели пользователя, регистрационная память, песни пользователя, файл стиля 151), отключите питание, нажав переключатель [STANDBY/ON], удерживая нажатой крайнюю правую клавишу на клавиатуре. Данные резервной копии будут удалены, и восстановлены значения по умолчанию.

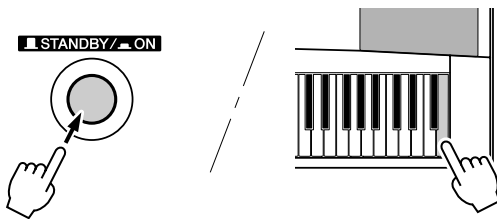

■ Очистка флэш-памяти.....

Чтобы удалить файлы данных и стилей песен, которые были переданы во внутреннюю флэш-память с компьютера, выключите питание, нажав переключатель [STANDBY/ON], одновременно удерживая самую правую белую клавишу и три самых правых черных клавиши на клавиатуре.

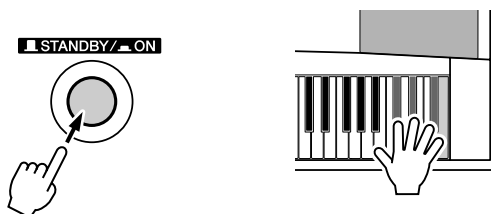

⚠ ВНИМАНИЕ!

- При выполнении операции очистки флэш-памяти удаляются также данные приобретенных песен. Убедитесь, что нужные данные сохранены на компьютере.



Основные операции и экраны

Основные операции

Общие средства управления DGX-220/YPG-225 основаны на следующих простых операциях.

1 Нажмите кнопку, чтобы выбрать основную функцию.

2 Используйте диск управления, чтобы выбрать элемент или значение.

3 Запустите функцию.

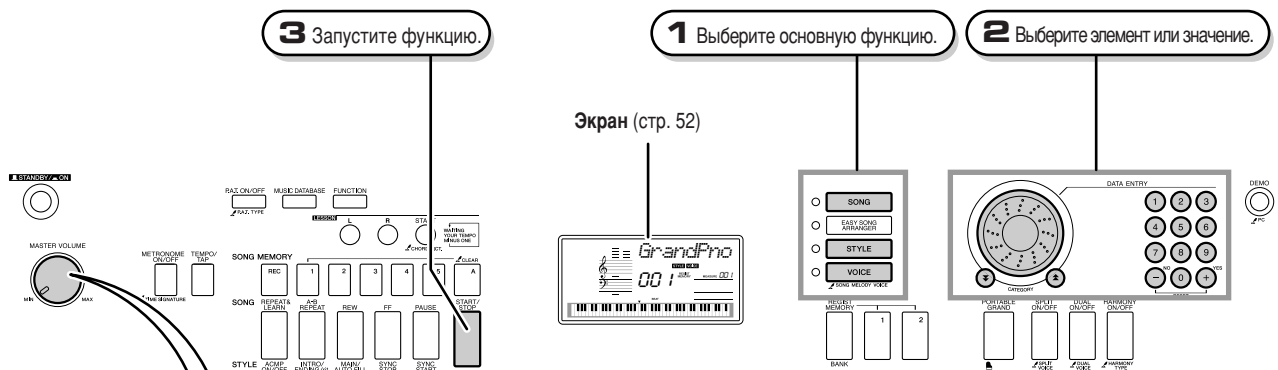

● Настройка громкости

Настройка громкости звука, проходящего через динамики инструмента или наушники, подключенные в соответствующий разъем.

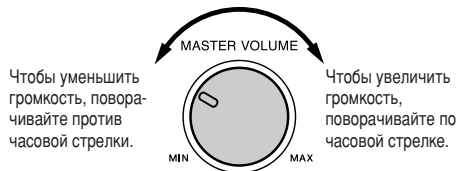

Символ «Press & Hold» (Нажмите и удерживайте нажатой)

Символ «», который изображен рядом с некоторыми кнопками, показывает, что для вызова аналогичной функции кнопку следует нажать и удерживать нажатой дольше одной секунды. Данная операция предоставляет прямой и удобный доступ ко множеству функций.

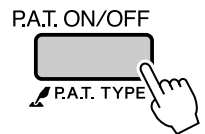

1 Нажмите кнопку, чтобы выбрать основную функцию.

- SONG** — Выберите песню, которую нужно прослушать, или песню, которую нужно использовать для урока.
 - EASY SONG ARRANGER**
 - STYLE** — Выберите стиль автоаккомпанемента.
 - VOICE** — Выберите тембр для клавиатуры.
-  SONG MELODY VOICE

2 Используйте диск управления, чтобы выбрать элемент или значение.

При выборе основной функции появится элемент, соответствующий этой функции. Для выбора нужного элемента можно воспользоваться диском управления или цифровыми кнопками [0]–[9].



В этой части экрана указываются название и номер выбранной песни, тембра или стиля. Также в этой области отображается имя и текущая установка/значение других функций.

■ Изменение значений

● Диск управления

Поворачивайте диск управления по часовой стрелке, чтобы увеличить значение выбранного элемента, или против часовой стрелки, чтобы уменьшить значение. Для увеличения или уменьшения значения вращайте диск управления.

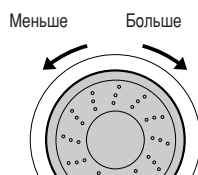

● Кнопки [+] и [-]

Чтобы увеличить значение на 1, нажмите и сразу отпустите кнопку [+], а чтобы уменьшить значение на 1, нажмите и сразу отпустите кнопку [-]. Чтобы непрерывно увеличивать или уменьшать значение, удерживайте нажатой соответствующую кнопку.

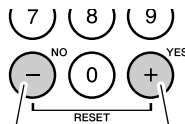

Нажмите и сразу отпустите, чтобы уменьшить значение. Нажмите и сразу отпустите, чтобы увеличить значение.

● Цифровые кнопки [0]–[9]

Цифровые кнопки служат для прямого ввода номера песни или значения параметра.

Можно ввести десятки или сотни цифр со значением «0» (см. далее).

Пример: песню с номером «003» можно ввести тремя способами.

- [0] → [0] → [3]
(«003» появится на экране после небольшой задержки)
- [0] → [3]
(«003» появится на экране после небольшой задержки)
- [3]
(«003» появится на экране после небольшой задержки)

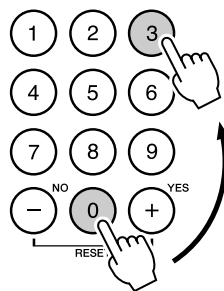

Нажмите цифровые кнопки [0], [0], [3].

● Кнопки CATEGORY [▲] и [▼]

При выборе песни, стиля или тембра можно использовать эти кнопки для перехода к первому элементу в следующей или предыдущей категории.

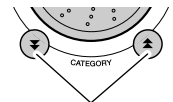

Переход к первому элементу в следующей или предыдущей категории.

Кнопки CATEGORY [▲] и [▼] используются для выбора элементов категории, как показано в следующем примере.

Пример: ВЫБОР ТЕМБРА

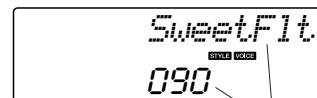

Отображается первый тембр в выбранной категории.

На экране, где отображается категория, процесс выбора проще, если сначала использовать кнопки CATEGORY [▲] и [▼], чтобы выбрать категорию, содержащую нужный элемент, а затем использовать диск управления или [+] и [-], чтобы выбрать элемент. Это значительно упрощает задачу при выборе тембра из большого списка.

В большинстве процедур, описанных в данном руководстве, для упрощения процедуры выбора рекомендуется использовать диск управления, так как это самый простой и интуитивный способ выбора. Помните, что большинство элементов или значений, которые могут быть выбраны с помощью диска управления, могут быть также выбраны с помощью кнопок [+] и [-].

3 Запустите функцию.

START/
STOP



Это кнопка [START/STOP].

Нажмите кнопку [START/STOP] после нажатия кнопки [SONG] или [STYLE], чтобы начать воспроизведение выбранной песни или стиля (ритма).

Элементы отображения

На экране отображаются все текущие основные настройки: песня, стиль, тембр. Кроме того, на нем отображаются индикаторы, показывающие состояние (вкл/выкл) различных функций.

Отображение нот

Отображаются мелодия и ноты песни, когда используется функция разучивания песни, или ноты заданных аккордов, когда используется функция словаря аккордов. В противном случае отображаются ноты мелодии, которую вы играете на клавиатуре.



ПРИМЕЧАНИЕ

- Все ноты за пределами нотного стана указываются символом «8va» в нотной записи.
- Для некоторых аккордов не все ноты могут быть показаны на экране в разделе отображения нот. Это объясняется ограничениями экрана.

Номер темпа и такта

Показывает номер темпа в такте во время выполнения функции метронома. При воспроизведении песни или стиля отображает текущий номер такта (см. стр. 56, 46).

MEASURE 001

Экран аккордов

Отображает название текущего аккорда, который воспроизводится или играется на клавиатуре.

F

Экран дорожки мелодии

Здесь приводятся сведения, относящиеся к дорожкам песни (см. стр. 45, 72).

1 2 3 4 5 ACMP

HARMONY

Показывает, что параметр Harmony включен (см. стр. 53).

HARMONY

DUAL

Показывает, что функция наложения тембров включена (см. стр. 15).

DUAL

SPLIT

Показывает, что функция разделения тембров включена (см. стр. 16).

SPLIT

Технология Performance assistant (Помощник музыканта)

Показывает, что включена технология Performance Assistant (см. стр. 30).

P. A. T.

ACMP ON

Показывает, что автоаккомпанемент включен (см. стр. 20).

ACMP ON

SYNC STOP

Показывает, что включена функция Sync Stop (см. стр. 64).

SYNC STOP

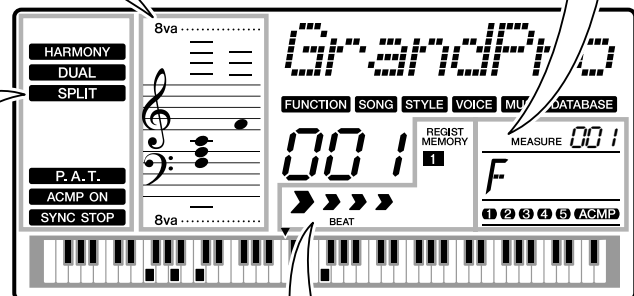

Экран темпа

Отображает темп текущего стиля или песни мигающими стрелками (см. стр. 35).



Регистрационная память

Отображается выбранная регистрационная память, содержащая данные.

REGIST MEMORY
1

Гармонизация

Данная функция позволяет добавлять ноты гармонии к основному тембру.

1 Нажмите кнопку [HARMONY ON/OFF], чтобы включить функцию гармонизации.

Чтобы отключить функцию гармонизации, еще раз нажмите кнопку [HARMONY ON/OFF].

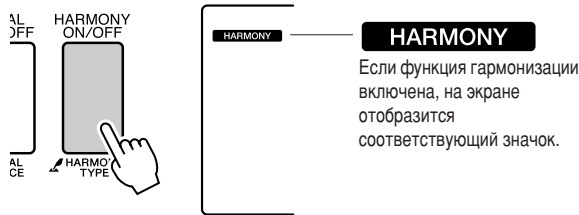

Если для включения этой функции нажать кнопку [HARMONY ON/OFF], для выбранного основного тембра будет автоматически выбран соответствующий тип гармонии.

2 Нажмите и удерживайте нажатой кнопку [HARMONY ON/OFF] дольше одной секунды, после чего отобразится элемент типа гармонии.

На экране на несколько секунд появится сообщение «HarmType» (Тип гармонии), а также текущий выбранный тип гармонии. С помощью диска управления можно выбрать другой тип гармонии.

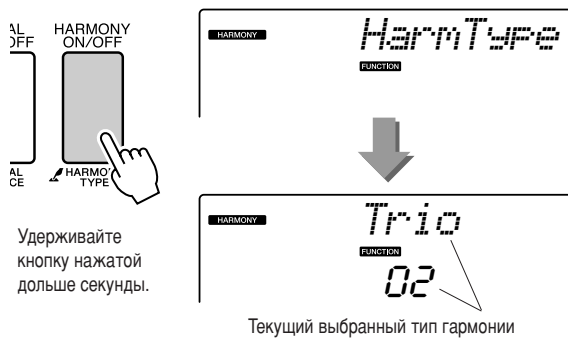

3 С помощью диска управления выберите тип гармонии.

Дополнительную информацию о доступных типах гармонии см. в списке типов эффектов на стр. 109. Попробуйте поиграть на клавиатуре с включенной функцией гармонизации. Дополнительную информацию о каждом типе гармонии и список типов эффектов см. в приведенном ниже разделе «Как озвучить каждый тип гармонии».

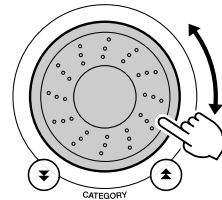

ПРИМЕЧАНИЕ

- Ноты гармонии можно добавлять только к основному тембру, но не в режиме наложения или разделения тембров.
- Клавиши, расположенные слева от точки разделения, не дают нот гармонии при включенном автоаккомпанементе (горит индикатор ACMP ON).

● Как озвучить каждый тип гармонии

- Тип гармонии от 01 до 05



Нажимайте клавиши в правой части клавиатуры, одновременно играя аккорды в диапазоне автоаккомпанемента при включенной функции автоаккомпанемента (стр. 20).

- Тип гармонии от 06 до 12 (трель)



Удерживайте нажатыми две клавиши.

- Тип гармонии от 13 до 19 (тремоло)



Удерживайте нажатыми эти клавиши.

- Тип гармонии от 20 до 26 (эхо)



Удерживайте нажатыми эти клавиши.

Громкость эффекта Harmony можно изменить в настройках функций (стр. 62).

Добавление реверберации

Реверберация позволяет добавить к звуку ощущение игры в большом концертном зале. При выборе стиля или песни автоматически выбирается тип реверберации, наиболее подходящий для используемого тембра. Для выбора другого типа реверберации выполните описанные ниже действия.

1 Нажмите кнопку [FUNCTION].

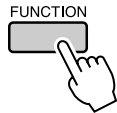

2 Используйте кнопки CATEGORY [▲] и [▼] для выбора элемента типа реверберации.

На экране на несколько секунд появится сообщение «Reverb» (Реверберация), а также текущий выбранный тип реверберации.

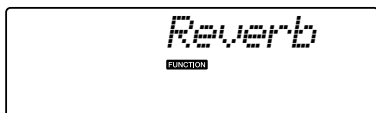
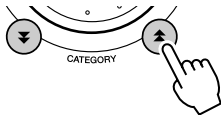

Текущий выбранный тип реверберации

3 С помощью диска управления выберите тип реверберации.

Играя на клавиатуре, можно проверить, как звучит выбранный тип реверберации.

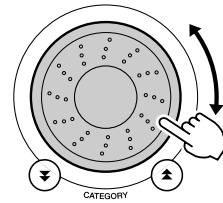

Выбранный тип реверберации

Дополнительную информацию о доступных типах реверберации см. в списке типов эффектов на стр. 109.

● Настройка уровня реверберации

Можно настроить уровень реверберации отдельно для режима основного тембра, наложения тембров и разделения тембров на клавиатуре (см. стр. 76).

Добавление хоруса

Эффект Chorus (хорус) создает насыщенный звук, как будто несколько одинаковых тембров играют в унисон. При выборе стиля или песни автоматически выбирается тип хоруса, наиболее подходящий для используемого тембра. Для выбора другого типа хоруса выполните описанные ниже действия.

1 Нажмите кнопку [FUNCTION].

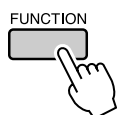

2 Используйте кнопки CATEGORY [▲] и [▼] для выбора элемента типа хоруса.

На экране на несколько секунд появится сообщение «Chorus» (хорус), а также текущий выбранный тип хоруса.

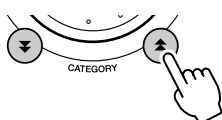

Текущий выбранный тип хоруса

3 С помощью диска управления выберите тип хоруса.

Играя на клавиатуре, можно проверить, как звучит выбранный тип хоруса.

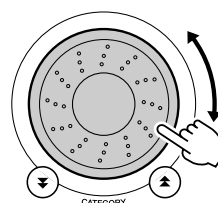

Выбранный тип хоруса

Дополнительную информацию о доступных типах хоруса см. в списке типов эффектов на стр. 109.

● Настройка уровня хоруса

Можно настроить уровень хоруса отдельно для режима основного тембра, наложения тембров и разделения тембров на клавиатуре (см. стр. 76).

Метроном

В инструмент встроен метроном с изменяемым темпом и частотой сигналов. Он используется для игры в наиболее удобном темпе.

■ Запуск метронома

Включите метроном и запустите его, нажав кнопку [METRONOME ON/OFF] (Включение или отключение метронома).

Чтобы остановить метроном, еще раз нажмите кнопку [METRONOME ON/OFF].

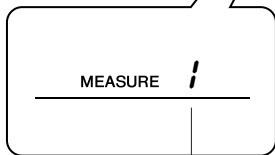
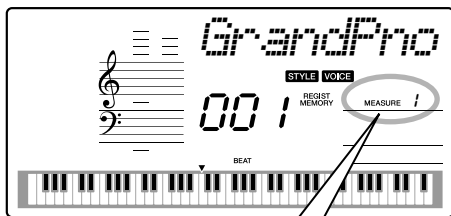

Показывает число долей в такте

■ Регулировка метронома

Темп

1 Нажмите кнопку [TEMPO/TAP], чтобы отобразить настройку темпа.

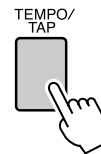

Текущая настройка темпа

2 С помощью диска выберите значение темпа в диапазоне от 11 до 280.

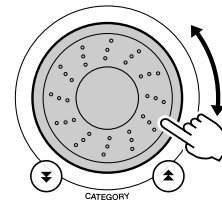

■ Настройка числа долей в такте и длины каждой доли

В примере выполняется настройка тактового размера 5/8.

- 1 Нажмите и удерживайте нажатой кнопку [METRONOME ON/OFF] дольше секунды, чтобы выбрать функцию настройки числа долей в такте «TimesigN».

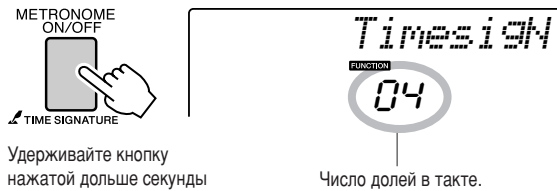

- 2 С помощью диска управления выберите число долей в такте.

В первой доле каждого такта звучит колокольчик, в остальных долях – щелчок метронома. Если присвоить этому параметру значение «00», то во всех долях будет звучать только щелчок метронома без звука колокольчика в начале каждого такта.

Значение этого параметра можно изменять в диапазоне от 0 до 60. Для данного примера выберите 5.

ПРИМЕЧАНИЕ

• Тактовый размер метронома должен соответствовать воспроизводимому стилю или песне, поэтому при воспроизведении стиля или песни эти параметры нельзя изменить.

- 3 Нажмите кнопки CATEGORY [▲] и [▼] несколько раз, чтобы выбрать функцию настройки длины доли «TimesigD».

Появится текущее значение длины доли.

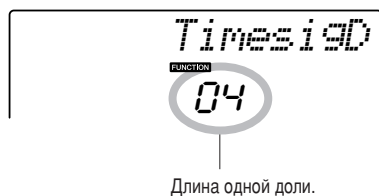
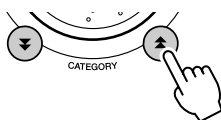

- 4 С помощью диска управления выберите длину доли.

Выберите необходимую длину для каждой доли: 2, 4, 8 или 16 (половинная нота, четверть, восьмая нота или шестнадцатая нота). Для данного примера выберите значение 8.

■ Регулировка метронома Громкость

- 1 Нажмите кнопку [FUNCTION].

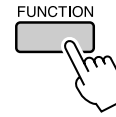

- 2 Используйте кнопки CATEGORY [▲] и [▼] для выбора элемента громкости метронома.

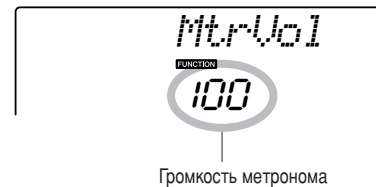
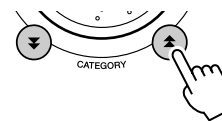

- 3 С помощью диска управления установите нужную громкость метронома.

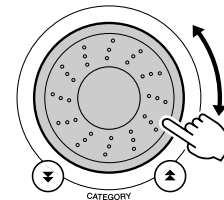

Запуск кнопкой «Tap»

Можно начать воспроизведение песни или стиля простыми нажатиями кнопки [ТЕМПО/ТАР] в нужном темпе – четыре раза для тактового размера 4/4 и три раза для размера 3/4. Во время воспроизведения песни можно изменить темп, нажав кнопку всего два раза.

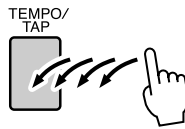

Чувствительность к силе нажатия

При включенной функции реакции на силу нажатия можно определить три уровня чувствительности клавиатуры к нажатию клавиш.

1 Нажмите кнопку [FUNCTION].

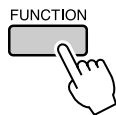

2 Используйте кнопки CATEGORY [▲] и [▼] для выбора элемента чувствительности к силе нажатия.

На экране на несколько секунд появится сообщение «TouchSns» (Реакция на силу нажатия), а также текущее значение параметра реакции на силу нажатия.

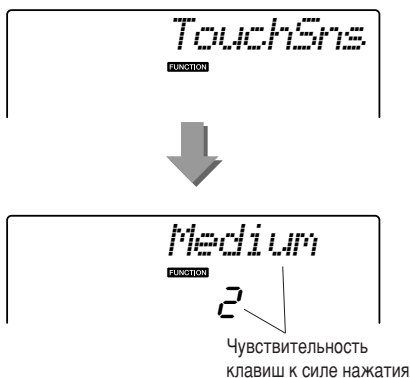
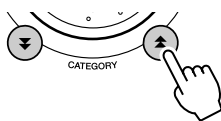

3 С помощью диска управления выберите нужное значение параметра реакции клавиатуры на силу нажатия из диапазона от 1 до 3. При больших значениях чувствительность клавиш становится выше, другими словами, увеличивается громкость при одинаковой силе нажатия.

Если этот параметр равен 4, чувствительность к силе нажатия клавиши фиксируется, то есть уровень громкости не будет зависеть от того, с какой силой вы нажимаете на клавиши.

ПРИМЕЧАНИЕ

- По умолчанию значение параметра реакции на силу нажатия равно 2.

Эффект Sustain

Эта функция добавляет длительность к тембрам клавиатуры. Используйте ее при необходимости постоянного добавления длительности ко всем тембрам независимо от работы педального переключателя. Функция сустейна не влияет на разделение тембров на клавиатуре.

1 Нажмите кнопку [FUNCTION].

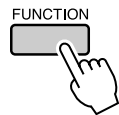

2 Используйте кнопки CATEGORY [▲] и [▼] для выбора элемента сустейна.

Отобразится текущее значение.

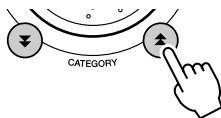

3 Впоследствии можно использовать кнопки [+] и [-] для включения и отключения эффекта сустейна.

ПРИМЕЧАНИЕ

- При включенной функции сустейна сустейн некоторых тембров изменяется незначительно.

Pitch Bend (Изменение высоты звука)

Колесо изменения высоты звука можно использовать для плавного изменения высоты звука проигрываемых на клавиатуре нот. Поворачивайте колесо вверх, чтобы повысить, или вниз, чтобы понизить высоту звучания. При использовании этой функции с таким тембром, как гитара «040 Overdriven», можно добиться необыкновенно реалистичных эффектов подтяжки струны. Можно увеличить или уменьшить эффект изменения высоты звука, достигаемого с помощью колеса, как описано на стр. 76.

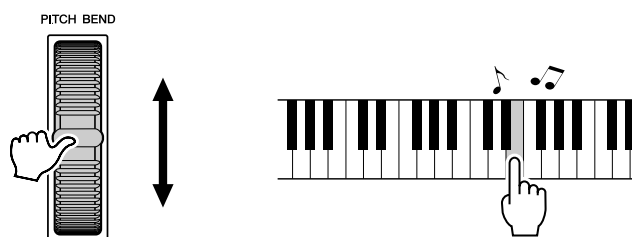

Элементы управления высотой звука

◆ Значительные изменения высоты звука (транспонирование)

Общую высоту звука инструмента можно сместить вверх или вниз максимум на одну октаву с шагом в полтона.

1 Нажмите кнопку [FUNCTION].

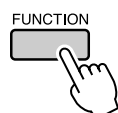

2 Используйте кнопки CATEGORY [▲] и [▼] для выбора элемента транспонирования.



3 С помощью диска управления настройте нужное значение транспонирования в диапазоне от -12 до +12.

ПРИМЕЧАНИЕ

• Нельзя изменять высоту звука тембров ударных.

◆ Незначительные изменения высоты звука (тонкая настройка)

Общую высоту звука инструмента можно увеличить или уменьшить на сто процентов от стандартной с шагом в 1 процент (где 100 процентов = 1 полутоном).

1 Нажмите кнопку [FUNCTION].

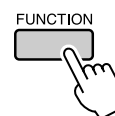

2 Используйте кнопки CATEGORY [▲] и [▼] для выбора элемента настройки.



3 С помощью диска управления установите нужное значение настройки в диапазоне от -100 до +100.

ПРИМЕЧАНИЕ

• Нельзя изменять высоту звука тембров ударных.

One Touch Setting

Иногда выбор наиболее подходящего тембра для песни или стиля может показаться затруднительным. Функция «One Touch Setting» (Настройка в одно касание) автоматически выбирает наиболее подходящий тембр при выборе песни или стиля. Чтобы включить эту функцию, просто выберите тембр номер «000».

- 1** Выберите тембр с номером «000» (действия с 1 по 2 на стр. 14).

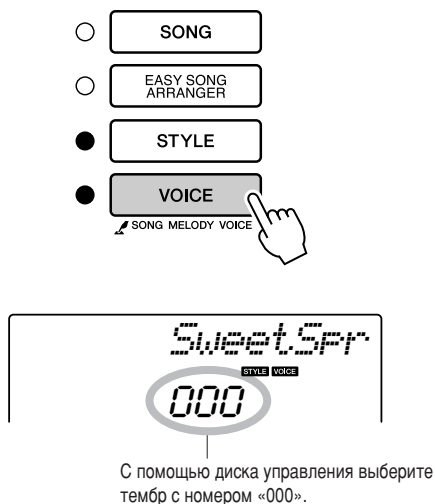

- 2** Выберите и выполните воспроизведение любой песни (действия с 1 по 3 на стр. 25).

- 3** Попробуйте поиграть на клавиатуре и запомните звучание тембра.

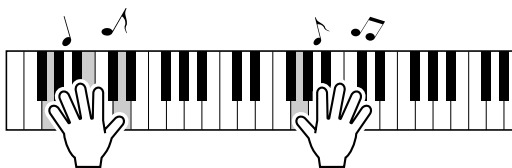

Если во время игры воспроизведение прекратилось, нажмите кнопку [START/STOP], чтобы заново начать воспроизведение.

- 4** С помощью диска управления выберите другие песни и поиграйте на клавиатуре, чтобы прослушать тембр звучания.

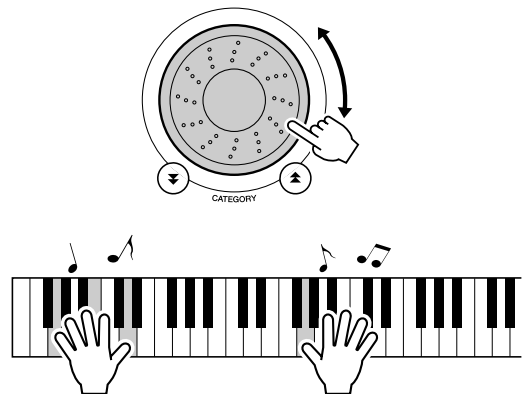

Вы услышите тембр игры, отличающийся от тембра в действии 3. Нажмите кнопку [VOICE] после смены песен, чтобы узнать название используемого тембра.

Настройка громкости гармонии

1 Нажмите кнопку [FUNCTION].

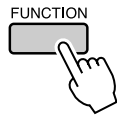

2 Используйте кнопки CATEGORY [▲] и [▼] для выбора элемента громкости гармонии.

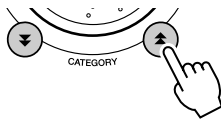

3 С помощью диска управления настройте параметр громкости гармонии в диапазоне от 000 до 127.

Выбор настроек эквалайзера для обеспечения наилучшего звучания

Для получения наилучшего звучания при прослушивании посредством различных систем воспроизведения, например, встроенных динамиков инструмента, наушников или внешних динамиков, имеется возможность использования пяти различных настроек главного эквалайзера (EQ).

1 Нажмите кнопку [FUNCTION].

Текущая выбранная функция отобразится на экране.

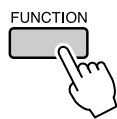

2 Нажмите кнопки CATEGORY [▲] и [▼] несколько раз, чтобы выбрать функцию настройки типа главного эквалайзера «MasterEQ».

На экране на несколько секунд появится сообщение «MasterEQ», а затем появится текущий выбранный тип эквалайзера.

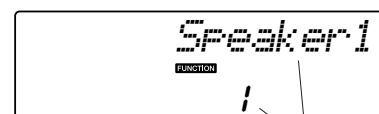
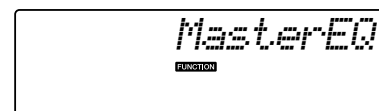
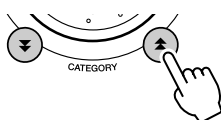

Текущий тип главного эквалайзера.

3 С помощью диска управления выберите нужную настройку главного эквалайзера.

Доступны пять значений: 1–5. Значения «1» и «2» лучше всего подходят для прослушивания через встроенные динамики инструмента, значение «3» – для прослушивания через наушники, а значения «4» и «5» – для прослушивания через внешние динамики.

Функции стиля (автоаккомпанемент)

Основные принципы использования функции стиля (автоаккомпанемент) описаны на странице 19 краткого руководства.

В нем приведены принципы воспроизведения стилей, процедура настройки громкости стиля, способы исполнения аккордов с использованием стилей, а также другая информация.

Части стиля

DGX-220/YPG-225 предлагает каждый стиль в виде нескольких композиций (частей), позволяющих менять аранжировку аккомпанемента в зависимости от исполняемой песни.

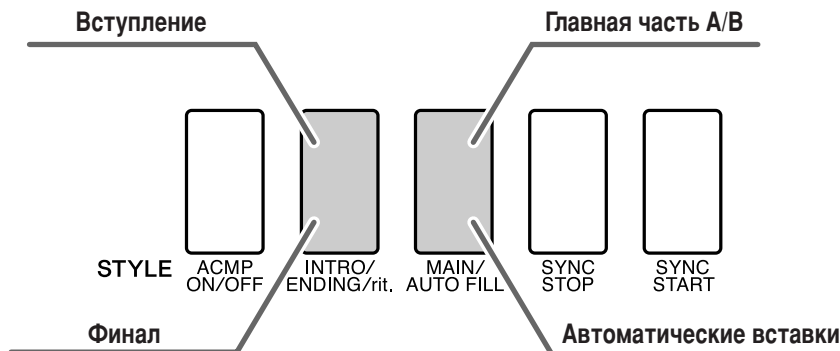

● Часть INTRO (Вступление)

Эта часть используется в начале песни. После окончания вступления начинается основная часть аккомпанемента. Длина вступления (в тактах) зависит от выбранного стиля.

● Часть MAIN (Главная)

Используется для проигрывания основной части мелодии. Воспроизводит основную часть аккомпанемента до тех пор, пока не будет нажата кнопка другой части. Основная часть существует в двух вариантах (A и B), и звук воспроизведения стиля меняется гармонически в зависимости от аккордов, которые играют левой рукой.

● Часть вставки

Автоматически добавляется перед изменением частей A или B.

● Часть ENDING (Финал)

Эта часть используется в конце песни. По завершении финальной части аккомпанемент автоматически выключается. Длина финала (в тактах) зависит от выбранного стиля.

1 Нажмите кнопку [STYLE] (Стиль) и выберите стиль.

2 Нажмите кнопку [ACMP ON/OFF], чтобы включить автоаккомпанемент.

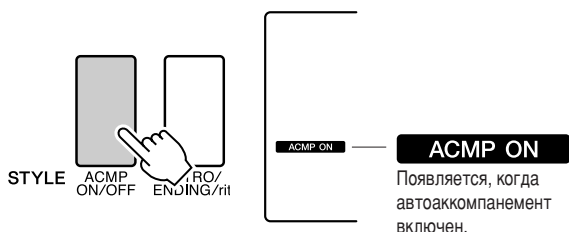

3 Для включения синхронного запуска нажмите кнопку [SYNC START].

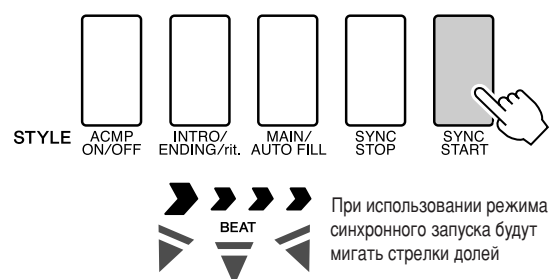

● Синхронный запуск

Когда включен режим готовности к синхронному запуску, воспроизведение стиля начинается при исполнении аккорда в диапазоне автоаккомпанемента клавиатуры. Режим готовности к синхронному запуску можно отключить, нажав кнопку [SYNC START] еще раз.

4 Нажмите кнопку [MAIN/AUTO FILL].

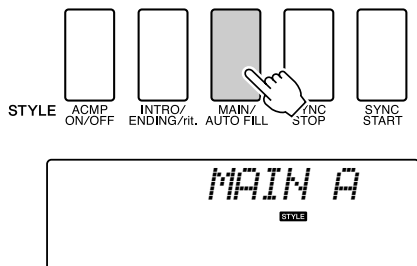

Отображается название выбранной части: MAIN A или MAIN B.

5 Нажмите кнопку [INTRO/ENDING/rit.] (Вступление/финал/ритарданто).

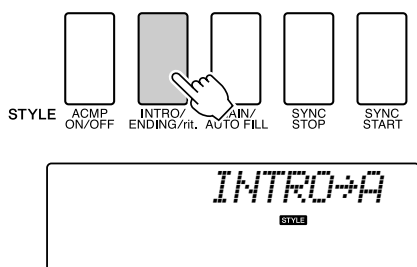

Теперь можно играть вступление.

6 Воспроизведение вступления с использованием выбранного стиля начнется после того, как вы сыграете аккорд левой рукой.

В этом примере сыграйте до-мажорное трезвучие (как показано ниже). Для получения информации о вводе аккордов см. «Исполнение аккордов автоаккомпанемента» на стр. 24.



7 Нажмите кнопку [MAIN/AUTO FILL].

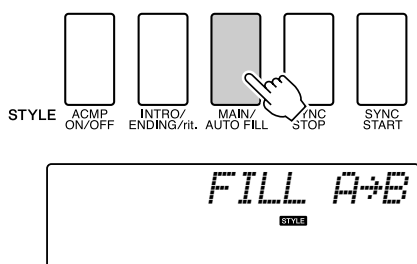

После вставки происходит плавный переход к выбранной основной части A/B.

8 Нажмите кнопку [INTRO ENDING G/rit.].

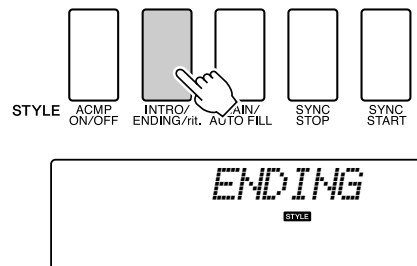

Начнется воспроизведение финальной части. По завершении финальной части аккомпанемент автоматически выключается. Постепенное замедление (ритарданто) достигается путем повторного нажатия кнопки [INTRO/ENDING/rit.] во время воспроизведения финальной части.

● Synchro Stop

При выборе этой функции стиль аккомпанемента будет воспроизводиться только при исполнении аккордов в диапазоне аккомпанемента клавиатуры. Аккомпанемент перестает звучать, как только вы отпускаете клавиши. Для выключения этой функции нажмите кнопку [SYNC STOP].

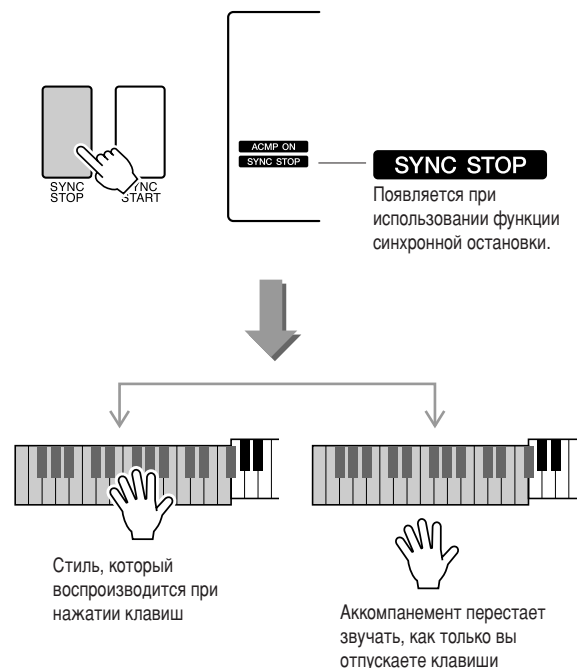

Настройка громкости стиля

Нажмите кнопку [STYLE] для использования функции стиля.

1 Нажмите кнопку [FUNCTION].

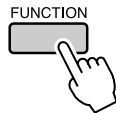

2 Используйте кнопки CATEGORY [▲] и [▼] для выбора элемента громкости стиля.

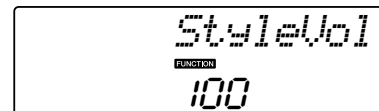
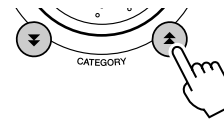

3 С помощью диска управления настройте параметр громкости стиля в диапазоне от 000 до 127.

Установка параметра Split Point

Исходное положение точки разделения – клавиша номер 54 (клавиша фа-диез 2), но ее можно заменить другой клавишей с помощью описанной ниже процедуры.

1 Нажмите кнопку [FUNCTION].

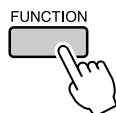

2 Используйте кнопки CATEGORY [▲] и [▼] для выбора элемента точки разделения.

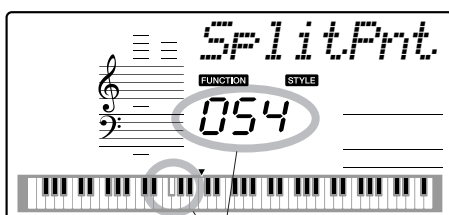
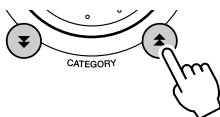

Точка разделения

3 С помощью диска управления настройте точку разделения на любую клавишу от 000 (C-2) до 127 (G8).

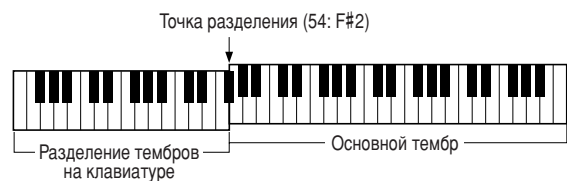

ПРИМЕЧАНИЕ

- При изменении положения точки разделения меняется также точка разделения автоаккомпанемента.
- Точку разделения нельзя изменить в режиме разучивания песни.
- Нижний тембр будет звучать при нажатии клавиши точки разделения.

Воспроизведение стиля с аккордами, но без ритма (остановка аккомпанемента)

Если функция автоаккомпанемента включена (отображается значок ACMP ON), а синхронный запуск выключен, можно играть аккорды в левой части клавиатуры (диапазоне аккомпанемента) при остановленном стиле и все-таки слышать аккорды аккомпанемента. Этот режим называется остановкой аккомпанемента, и в нем можно использовать любые типы аккордовой аппликатуры, распознаваемые инструментом (стр. 24).

Нажмите кнопку [STYLE] для использования функции стиля, затем нажмите кнопку [ACMP ON/OFF].

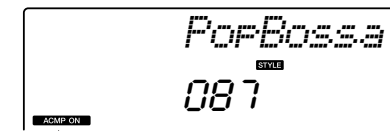
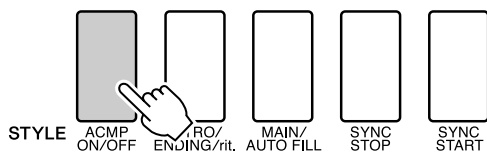

ACMP ON

ACMP ON

Появляется, когда автоаккомпанемент включен.



Воспроизведение стилей с использованием всей клавиатуры

В разделе «Игра со стилем» на стр. 20 описан метод воспроизведения стилей, в котором аккорды обнаруживались только слева от точки разделения клавиатуры. При установке параметров, описанных далее, обнаружение аккордов для аккомпанемента стиля происходит по всей клавиатуре, позволяя достичь еще лучшего качества звучания. В этом режиме могут быть обнаружены только аккорды, сыгранные обычным способом (стр. 24).

1 Нажмите кнопку [FUNCTION].

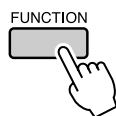

2 Используйте кнопки CATEGORY [▲] и [▼] для выбора функции аккордовой аппликатуры.

На экране на несколько секунд появится сообщение «ChdFing», а затем появится текущий выбранный тип аккордовой аппликатуры.

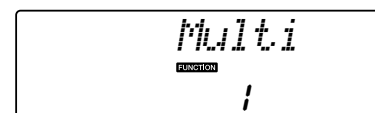
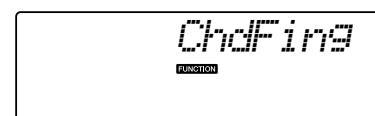
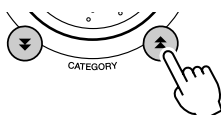

3 С помощью диска управления выберите значение 2 «FullKbd».

Загрузка файлов стилей

Данный инструмент имеет 150 встроенных стилей, но в него можно под номером 151 загрузить другие стили (только стили с индексом «.sty»), распространяемые на компакт-дисках или загруженные из Интернета, которые будут использоваться аналогично встроенным стилям.

Для использования функции загрузки файлов необходимо сначала передать файл из компьютера в инструмент. Процедура переноса файлов из компьютера в инструмент описана на стр. 82 («**Передача данных между компьютером и инструментом**»).

В приведенной ниже процедуре описана загрузка файла стиля в инструмент под номером 151 при условии, что файл уже передан из компьютера в инструмент.

1 Нажмите кнопку [FUNCTION].

Текущая выбранная функция отобразится на экране.

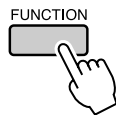

2 Нажмите кнопки CATEGORY [▲] и [▼] несколько раз, чтобы выбрать функцию загрузки файла стиля «Sff Load».

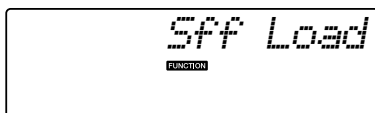
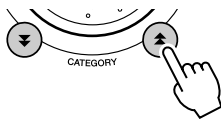

Через 2 секунды имя файла стиля для загрузки появится на экране.

Если в инструмент передано несколько загружаемых файлов стилей, то можно выбрать другие файлы с помощью диска управления или кнопок [+] и [-].

3 Выполните операцию загрузки.

После отображения на экране имени файла стиля, который необходимо загрузить, нажмите цифровую кнопку [0].

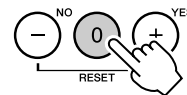

4 Появится запрос на подтверждение операции загрузки. Нажмите кнопку [+ / YES] (Да), чтобы выполнить загрузку файла.

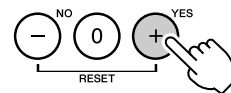

Основы аккордов

Аккорд состоит из двух или более нот, сыгранных одновременно.

Наиболее распространенным типом аккордов является «трезвучие», состоящее из трех нот: тоники, третьей и пятой нот соответствующей гаммы. Например, до-мажорное трезвучие состоит из нот «до» (тоника), «ми» (третьей ноты гаммы «до-мажор») и «соль» (пятой ноты гаммы «до-мажор»).

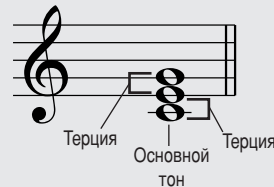

В изображенном выше до-мажорном трезвучии самая низкая нота – это «тоника» аккорда. Данный аккорд приведен в «основном изложении». Использование других нот аккорда в качестве самой низкой ноты приводит к «обращению» аккорда. Тоника – это основная нота аккорда, поддерживающая и соединяющая остальные ноты аккорда. Расстояние (интервал) между смежными нотами трезвучия в основном изложении – это большая или малая терция.

Большая терция – четыре полутона

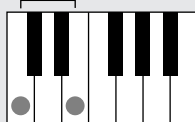

Малая терция – три полутона

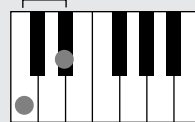

Наименьший интервал в трезвучии в основном изложении (между тоникой и третьей нотой) определяет, является ли трезвучие минорным или мажорным. Можно сдвинуть самую высокую ноту на один полутон вниз или вверх, чтобы воспроизвести два дополнительных аккорда, как показано ниже.



В случае изменения порядка нот и формирования различных «обращений» аккорда основные характеристики звучания аккорда остаются неизменными. Соседние аккорды в последовательности аккордов могут быть плавно соединены, например, путем выбора соответствующих «обращений» (или «вокальных партий»).

● Чтение названий аккордов

Названия аккордов содержат всю необходимую информацию об аккорде (кроме обращения или вокальной партии). По названию аккорда можно сразу определить тонику аккорда, а также получить информацию о том, является ли этот аккорд минорным, мажорным или уменьшенным, требует ли он мажорной или пониженной септимы, какие вариации или натяжения используются.

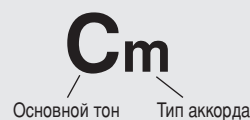

● Некоторые типы аккордов (это только некоторые из «стандартных» типов аккордов, распознаваемых инструментом DGX-220/YPG-225)

Задержанная кварта



Септима



Минорный септаккорд



Мажорный септаккорд



Минорный/мажорный септаккорд



Септаккорд с пониженной квинтой



Минорный септаккорд с пониженной квинтой



Септаккорд с задержанной квинтой



Поиск аккордов в словаре

Фактически, словарная функция – это встроенная книга аккордов, которая позволяет видеть ноты аккорда. Это очень удобно, если вы знаете название аккорда и хотите быстро научиться его играть.

- 1 Нажмите и удерживайте нажатой кнопку LESSON [START] (Начало урока) дольше одной секунды.

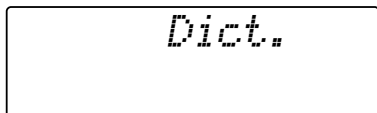
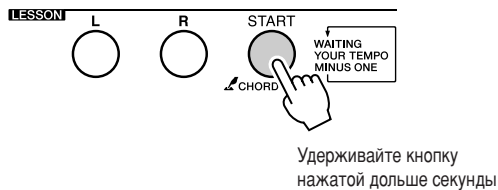

- 2 В качестве примера мы научимся играть аккорд GM7 (септаккорд соль мажор). Нажмите клавишу «G» в части клавиатуры «ROOT». (Нота не будет звучать.) Основной тон отобразится на экране.

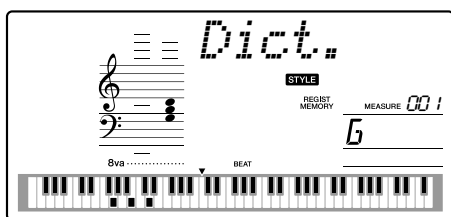
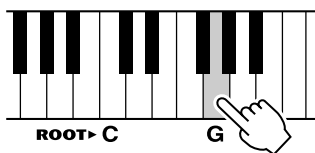

- 3 Нажмите клавишу «M7» (мажорный септаккорд) в той области клавиатуры, которая отмечена надписью «CHORD TYPE» (Тип аккорда). (Нота не будет звучать.) Ноты, которые надо сыграть в указанном аккорде (основной тон и тип аккорда), показаны на экране в виде нотной записи, а также на схеме клавиатуры.

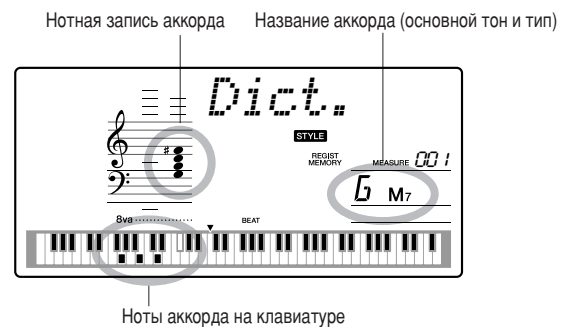
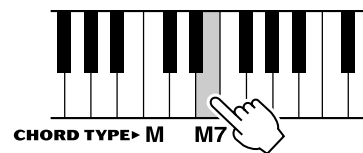

Чтобы вызвать список возможных обращений аккорда, нажмите кнопки [+]/[-].

ПРИМЕЧАНИЕ

- Информация о мажорных аккордах. Простые мажорные аккорды обычно обозначаются буквой основного тона. Например, «C» означает «До мажор». Однако при указании мажорного аккорда обязательно выберите «M» (мажорный) после буквы основного тона.

- 4 Сыграйте аккорд в области автоаккомпанеента клавиатуры, обращая внимание на экран. Если аккорд сыгран правильно, раздастся звук колокольчика, а название аккорда на экране будет мигать.

Громкость песни

1 Нажмите кнопку [FUNCTION].

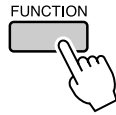

2 Используйте кнопки CATEGORY [▲] и [▼] для выбора элемента громкости песни.

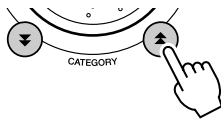

3 С помощью диска управления настройте параметр громкости песни в диапазоне от 000 до 127.

ПРИМЕЧАНИЕ

• Громкость песни можно настроить при выборе песни.

A-B Repeat

Можно указать часть песни для повторного воспроизведения: «А» – начальная точка, «В» – конечная точка.



1 Начните играть песню (стр. 25) и нажмите кнопку [A-B REPEAT] в начале той части, которую хотите повторить (точка «А»).

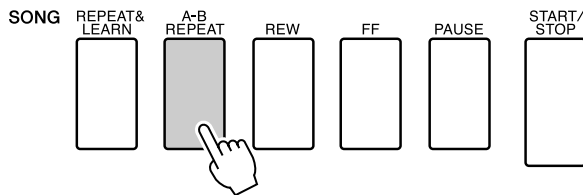

2 Еще раз нажмите кнопку [A-B REPEAT] в конце части, которую хотите повторить (точка «В»).

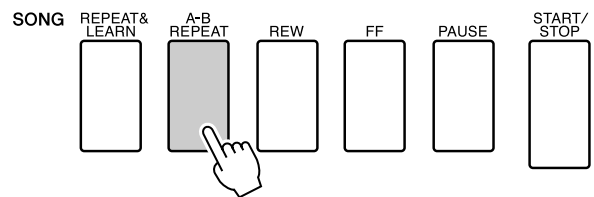

3 Указанная часть песни «А-В» будет воспроизведена повторно.

Остановить повторное воспроизведение можно в любой момент, нажав кнопку [A-B REPEAT].

ПРИМЕЧАНИЕ

- Начальная и конечная точки повторения могут определяться с шагом в один такт.
- Во время воспроизведения на экране отобразится номер текущего такта.
- Если начальную точку «А» нужно установить в самом начале песни, то перед тем, как начать ее воспроизведение, нажмите кнопку [A-B REPEAT].

Приглушение отдельных частей песни

Каждая «дорожка» песни воспроизводит отдельную часть песни: мелодию, перкуссию, аккомпанемент и т.д. Можно приглушить отдельные дорожки и самостоятельно сыграть приглушенную часть на клавиатуре или просто отключить звук тех дорожек, которые вы не хотите прослушивать в данный момент. Для включения и выключения звука соответствующих дорожек используйте кнопки SONG MEMORY [1]–[5] и кнопку [A]. При выключении звука дорожки ее номер не будет отображаться на экране. Дополнительную информацию о настройке дорожки песни см. на стр. 45.

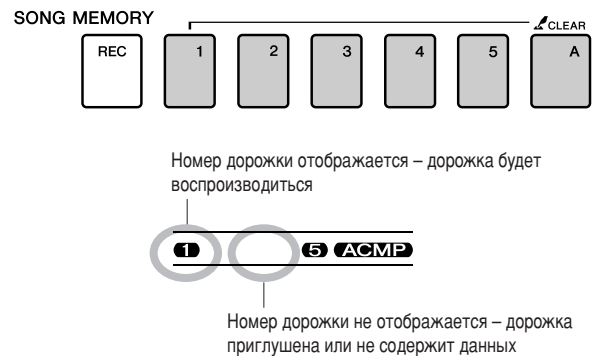

Изменение тембра мелодии

Можно изменить тембр мелодии на любой другой тембр.

ПРИМЕЧАНИЕ

- Нельзя изменять тембр пользовательской песни.

- 1 Выберите песню и начните ее играть.
- 2 С помощью диска управления выберите тембр, который будет звучать после нажатия кнопки [VOICE].



- 3 Нажмите и удерживайте кнопку [VOICE] дольше 1 секунды. На экране на несколько секунд появится сообщение «SONG MELODY VOICE» (Тембр мелодии песни), указывающее, что первоначальный тембр песни заменен тембром, выбранным в действии 2.

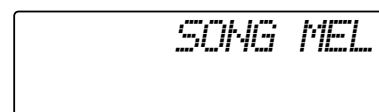

Данный инструмент имеет функцию регистрационной памяти, позволяющую сохранить избранные настройки панели для их последующего вызова и использования. Можно сохранить до 16 полных наборов настроек (8 банков памяти по две настройки в каждом).

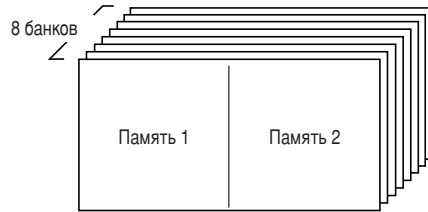

Можно сохранить до 16 настроек (по две в каждом из 8 банков)

Сохранение настроек в регистрационной памяти

- 1 Настройте необходимые параметры с помощью элементов управления: выберите тембр, стиль аккомпанемента и т.д.
- 2 Нажмите кнопку [MEMORY/BANK]. Как только вы отпустите кнопку, на экране появится номер банка памяти.

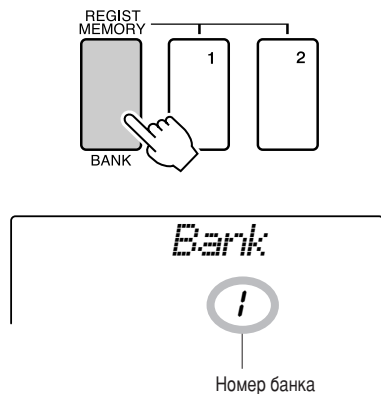

- 3 С помощью диска управления или цифровых кнопок [1] – [8] выберите номер банка памяти в диапазоне от 1 до 8.

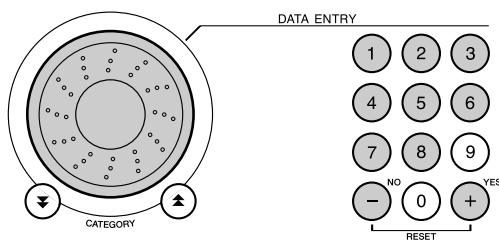

ПРИМЕЧАНИЕ

• Во время воспроизведения песни данные не могут быть сохранены в регистрационной памяти.

- 4 Нажмите кнопку REGIST MEMORY [1] или [2] во время удерживания кнопки [MEMORY/BANK], чтобы сохранить текущие настройки панели в указанной регистрационной памяти.

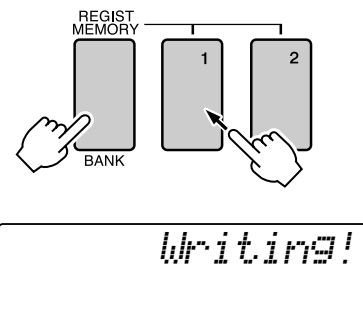

ПРИМЕЧАНИЕ

• При выборе номера регистрационной памяти, в которой уже содержатся данные, предыдущие данные удаляются, и на их место записываются новые.

ВНИМАНИЕ!

• Не отключайте питание во время сохранения настроек в регистрационной памяти, так как это может привести к повреждению или потере данных.

Загрузка данных из регистрационной памяти

- 1** Нажмите кнопку [MEMORY/BANK].
Как только вы отпустите кнопку, на экране появится номер банка памяти.

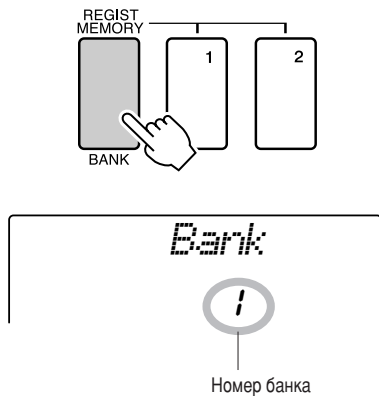

- 2** С помощью диска управления или цифровых кнопок [1] – [8] выберите номер банка памяти, из которого необходимо загрузить данные.

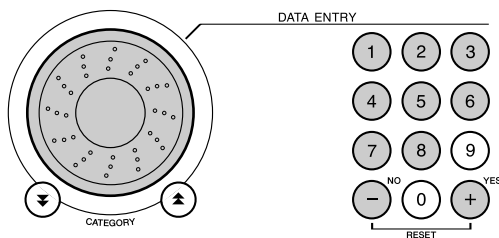

- 3** Нажмите кнопку REGIST MEMORY [1] или [2] для указания нужной регистрационной памяти. На экране в течение нескольких секунд отобразится номер загруженной регистрационной памяти (REGIST MEMORY). Параметры панели немедленно принимают соответствующие значения.

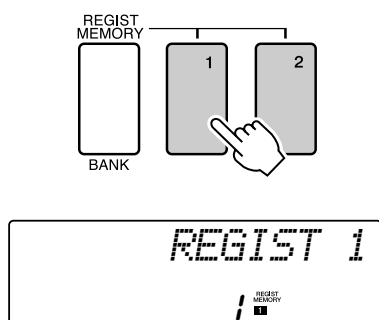

● Настройки, которые можно сохранить в регистрационной памяти

• Настройки стиля*

Номер стиля, включение или отключение автоаккомпанемента, точка разделения, настройки стиля (Main A/B), громкость стиля, темп, тип аккордовой аппликатуры.

• Настройки тембра

Настройка основного тембра (номер тембра, громкость, октава, панорама, уровень реверберации, уровень хоруса), настройки наложения тембров (включение или отключение наложения, номер тембра, громкость, октава, панорама, уровень реверберации, уровень хоруса), настройки разделения тембров на клавиатуре (включение и отключение разделения, номер тембра, громкость, октава, панорама, уровень реверберации, уровень хоруса).

• Настройки эффектов

Тип реверберации, тип хоруса, включение и отключение эффекта сустейна,

• Настройки гармонизации

Включение или отключение гармонизации, тип гармонии, громкость гармонии.

• Прочие настройки

Транспонирование, диапазон изменения высоты звука.

* Настройки стиля не могут быть сохранены в регистрационной памяти, если выполняются какие-либо операции с песнями.

С помощью функций осуществляется настройка параметров инструмента, определение точки разделения, а также регулирование тембров и эффектов. Просмотрите приведенный далее список функций. В режиме функции можно задать значения 47 параметров.

Если вы нашли в списке функцию, которую необходимо настроить, выберите отображаемое на экране название функции (оно приведено в списке справа от названия функции) и настройте эту функцию нужным образом.

Выбор и настройка функций

1 Найдите нужную функцию в списке, который начинается на стр. 76.

2 Нажмите кнопку [FUNCTION].

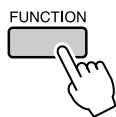

3 Выберите функцию.

Нажмите кнопки CATEGORY [▲] и [▼] несколько раз, чтобы отображаемое имя функции появилось на экране.

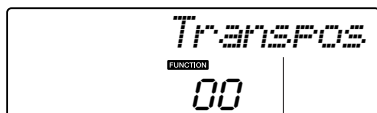
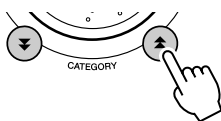

Выбранная функция.

4 Настройте выбранную функцию с помощью диска управления, кнопок [+] и [-], а также цифровых кнопок [0] – [9].

Кнопки [+] и [-] используются для настроек типа «включить/выключить»:
 [+] = включить, [-] = выключить.
 В некоторых случаях кнопка [+] используется для запуска выбранной функции, а кнопка [-] – для отмены выбора.

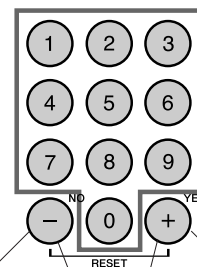
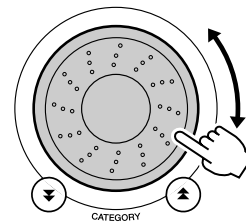

Непосредственный ввод числового значения.

- Уменьшение значения на 1.
- Выключение.
- Отмена.

- Увеличение значения на 1.
- Включение.
- Запуск.

При одновременном нажатии выполняется загрузка значения по умолчанию.

После изменения настройки функции сохраняются в памяти. Для восстановления всех исходных заводских настроек выполните процедуру «Очистка данных резервного копирования», описанную в разделе «Инициализация» на стр. 49.

● Список настроек функций

| Настройка | Название элемента | Диапазон/установки | Описание |
|--|-------------------|---|--|
| Громкость стиля | <i>StyleVol</i> | 000–127 | Определяет громкость стиля. |
| Громкость песни | <i>SongVol</i> | 000–127 | Определяет громкость песни. |
| Транспонирование | <i>Transpos</i> | -12–12 | Определяет высоту звука инструмента с шагом в один полутон. |
| Настройка высоты звука | <i>Tuning</i> | -100–100 | Устанавливает высоту звука инструмента с шагом в 1 процент. |
| Диапазон изменения высоты звука | <i>PBRange</i> | 01–12 | Устанавливает диапазон изменения высоты звука с шагом в полтона. |
| Точка разделения клавиатуры | <i>SplitPnt</i> | 000–127 (C-2–G8) | Определяет самую высокую клавишу для режима разделения тембров и задает «точку разделения», то есть клавишу, отделяющую нижний тембр (Split voice) от верхнего (Main voice). Точка разделения тембров (Split Point) и точка разделения клавиатуры для аккомпанемента (Accompaniment Split Point) автоматически устанавливаются на одно значение. |
| Чувствительность клавиш к силе нажатия | <i>TouchSns</i> | 1 (низкая), 2 (средняя), 3 (высокая), 4 (откл.) | Определяет чувствительность клавиш. |
| Аккордовая аппликатура | <i>ChdFing</i> | Multi (1), FullKbd (2) | Задает режим определения аккордов. В режиме Multi Fingering распознаются как обычные аккорды, так и простые аккорды, воспроизводимые слева от точки разделения. В режиме Full Keyboard распознаются обычные аккорды, сыгранные в любой части клавиатуры, а также воспроизводимые ноты. |
| Громкость основного тембра | <i>M. Volume</i> | 000–127 | Определяет громкость основного тембра. |
| Октава основного тембра | <i>M. Octave</i> | -2–+2 | Определяет диапазон октавы для основного тембра. |
| Панорама основного тембра | <i>M. Pan</i> | 000 (левая позиция) – 64 (центр) – 127 (правая позиция) | Задает позицию панорамирования основного тембра в стереозвучании. Значение «0» смещает панораму звучания полностью влево; значение «127» смещает панораму звучания полностью вправо. |
| Уровень реверберации основного тембра | <i>M. Reverb</i> | 000–127 | Определяет, какая часть сигнала основного тембра будет обработана эффектом реверберации. |
| Уровень хоруса основного тембра | <i>M. Chorus</i> | 000–127 | Определяет, какая часть сигнала основного тембра будет обработана эффектом хоруса. |
| Режим наложения тембров | <i>D. Voice</i> | 001–489 | Выбирает режим наложения тембров. |
| Громкость в режиме наложения тембров | <i>D. Volume</i> | 000–127 | Определяет громкость в режиме наложения тембров. |
| Октава в режиме наложения тембров | <i>D. Octave</i> | -2–+2 | Определяет диапазон октавы в режиме наложения тембров. |
| Панорама в режиме наложения тембров | <i>D. Pan</i> | 000 (левая позиция) – 64 (центр) – 127 (правая позиция) | Задает позицию панорамирования режима наложения тембров при стереозвучании. Значение «0» смещает панораму звучания полностью влево; значение «127» смещает панораму звучания полностью вправо. |
| Уровень реверберации в режиме наложения тембров | <i>D. Reverb</i> | 000–127 | Определяет, какая часть сигнала в режиме наложения тембров будет обработана эффектом реверберации. |
| Уровень хоруса в режиме наложения тембров | <i>D. Chorus</i> | 000–127 | Определяет, какая часть сигнала в режиме наложения тембров будет обработана эффектом хоруса. |
| Режим разделения тембров | <i>S. Voice</i> | 001–489 | Выбирает режим разделения тембров. |
| Громкость в режиме разделения тембров | <i>S. Volume</i> | 000–127 | Определяет громкость в режиме разделения тембров. |
| Октава в режиме разделения тембров | <i>S. Octave</i> | -2–+2 | Определяет диапазон октавы в режиме разделения тембров. |
| Панорама в режиме разделения тембров | <i>S. Pan</i> | 000 (левая позиция) – 64 (центр) – 127 (правая позиция) | Задает позицию панорамирования режима разделения тембров при стереозвучании. Значение «0» смещает панораму звучания полностью влево; значение «127» смещает панораму звучания полностью вправо. |
| Уровень реверберации в режиме разделения тембров | <i>S. Reverb</i> | 000–127 | Определяет, какая часть сигнала в режиме разделения тембров будет обработана эффектом реверберации. |
| Уровень хоруса в режиме разделения тембров | <i>S. Chorus</i> | 000–127 | Определяет, какая часть сигнала в режиме разделения тембров будет обработана эффектом хоруса. |

| Настройка | Название элемента | Диапазон/установки | Описание |
|---|-------------------|---|--|
| Тип реверберации | <i>Reverb</i> | 01–10 | Определяет тип реверберации, включая ее отключение (10). (См. список на стр. 109.) |
| Тип эффекта Chorus | <i>Chorus</i> | 01–05 | Определяет тип хора, включая его отключение (off) (05). (См. список на стр. 109.) |
| Эффект сустейна | <i>Sustain</i> | ON/OFF (Вкл./Выкл.) | Определяет, всегда ли эффект сустейна применяется к тембрам MAIN/DUAL. Эффект сустейна применяется непрерывно, если функция включена (ON), или не применяется, если она выключена (OFF). (стр. 59) |
| Тип главного эквалайзера | <i>MasterEQ</i> | Speaker1, Speaker2, Headphone, Line Out1, Line Out2 | Определяет эквалайзер, применяемый для выходного сигнала динамика для достижения оптимального звучания в различных ситуациях. |
| Тип эффекта Harmony | <i>HarmType</i> | 01–26 | Кнопка выбора типа гармонизации. (См. список на стр. 109.) |
| Громкость гармонии. | <i>HarmVol</i> | 000–127 | Определяет громкость эффекта гармонизации. |
| Тип технологии Performance assistant (Помощник музыканта) | <i>PAT Type</i> | CHORD (Аккорд) (1), CHORD/FREE (Аккорд/без) (2) | Определяет тип технологии Performance Assistant. |
| Загрузка файла стиля | <i>Stf Load</i> | 001–nnn | Загружает файл стиля. |
| Режим ПК | <i>PC mode</i> | PC1/PC2/OFF | Оптимизирует настройки MIDI при подключении к компьютеру (стр. 81). |
| Функция Local ON/OFF (вкл/выкл) | <i>Local</i> | ON/OFF (Вкл./Выкл.) | Включает (ON) и выключает (OFF) функцию управления внутренним тон-генератором с клавиатуры инструмента. (стр. 80) |
| Внешняя синхронизация | <i>ExtClock</i> | ON/OFF (Вкл./Выкл.) | Определяет, синхронизируется ли инструмент по внутреннему таймеру (OFF) или посредством внешнего сигнала (ON) (стр. 80) |
| Отключение клавиатуры | <i>KbdOut</i> | ON/OFF (Вкл./Выкл.) | Определяет, будут ли передаваться данные исполнения на клавиатуре (ON) или нет (OFF). |
| Отключение стиля | <i>StyleOut</i> | ON/OFF (Вкл./Выкл.) | Включает (ON) и отключает (OFF) передачу данных стиля по интерфейсу USB во время воспроизведения стиля. |
| Отключение песни | <i>SongOut</i> | ON/OFF (Вкл./Выкл.) | Включает (ON) и отключает (OFF) передачу данных песни по интерфейсу USB во время воспроизведения песни. |
| Пересылка начальной конфигурации | <i>InitSend</i> | YES/NO | Позволяет отправлять данные о настройках панели на компьютер. Нажмите [+] для отправки данных или [-] для отмены. |
| Числитель тактового размера | <i>Timesign</i> | 00–60 | Определяет частоту сигналов метронома. |
| Знаменатель тактового размера | <i>TimesignD</i> | Одна вторая, одна четвертая, одна восьмая, одна шестнадцатая | Устанавливает длину каждого удара метронома. |
| Громкость метронома | <i>MtrVol</i> | 000–127 | Определяет громкость метронома. |
| Правая дорожка для разучивания | <i>R-Part</i> | GuideTrack (дорожка для упражнений) 1–16 | Определяет номер дорожки для упражнений правой руки. Эта настройка действует только для песен в формате «SMF format 0», переданных с компьютера. |
| Левая дорожка для разучивания | <i>L-Part</i> | GuideTrack (дорожка для упражнений) 1–16 | Определяет номер дорожки для упражнений левой руки. Эта настройка действует только для песен в формате «SMF format 0», переданных с компьютера. |
| Оценка | <i>Grade</i> | ON/OFF (Вкл./Выкл.) | Включает (ON) или выключает (OFF) функцию оценок. |
| Отмена демонстрационных мелодий | <i>D-Cancel</i> | ON/OFF (Вкл./Выкл.) | Включает (ON) и выключает (OFF) функцию отмены демонстрационных мелодий. В положении ON демонстрационная мелодия не звучит, даже если нажата кнопка [DEMO]. |

* Для всех настроек можно легко установить первоначальные значения по умолчанию, одновременно нажав кнопки [+] и [-]. (Исключение составляет функция «Initial Send», которая является операцией и не относится к настройкам.)

Подключение к компьютеру

Почти все электронные музыкальные инструменты, выпускаемые в настоящее время, в частности синтезаторы, секвенсоры и устройства, имеющие отношение к компьютерной музыке, используют стандарт MIDI. MIDI – это принятый во всем мире стандарт, позволяющий этим устройствам передавать и получать данные об исполняемом произведении и настройках. Разумеется, этот инструмент позволяет сохранять игру на клавиатуре и передавать ее в виде MIDI-данных, также как и данные песен, стилей и настроек панели. Возможности MIDI для живого исполнения и создания музыкальных произведений огромны – нужно лишь подключить этот инструмент к компьютеру и передать MIDI-данные. В этом разделе мы рассмотрим основы MIDI и конкретные MIDI-функции, предлагаемые этим инструментом.

Что означает MIDI?

Конечно, вам знакомы понятия «акустический инструмент» и «цифровой инструмент». В современном мире это два основных вида инструментов. Типичными акустическими инструментами являются рояль и классическая гитара. Принцип игры на них легко понять. На пианино вы нажимаете клавишу, а молоточек внутри ударяет по струне и воспроизводит ноту. При игре на гитаре вы перебираете струны, и они издадут звуки. А как воспроизводятся ноты на цифровом инструменте?

● Игра на акустической гитаре

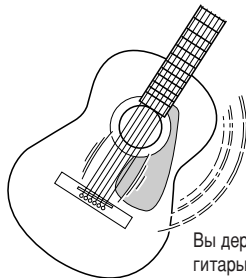

Вы дергаете струну, корпус гитары резонирует, и получается звук

● Игра на цифровом инструменте



Играя на клавиатуре, вы посылаете команду воспроизвести ту или иную ноту через динамики электронного инструмента. Все ноты хранятся в виде сэмплов в тон-генераторе.

У электронного инструмента, как показано выше на иллюстрации, сэмпл звука (записанная ранее нота), который хранится в тон-генераторе (электронной схеме), воспроизводится на основе информации, поступившей с клавиатуры. Что же представляет собой эта информация с клавиатуры, на основе которой генерируется звук?

Допустим, вы взяли на инструменте четвертную ноту «до», воспользовавшись тембром фортепиано. В отличие от акустического инструмента, где звук производится вследствие резонирования, электронный инструмент получает информацию с клавиатуры о том, какая клавиша и когда была нажата, с каким тембром, насколько сильно и когда она была отпущена. Затем каждый вид информации преобразуется в числовую величину и посылается в тон-генератор. На основе этих чисел тон-генератор воспроизводит хранящийся в нем сэмпл.

Пример информации с клавиатуры

| | |
|--|---|
| Номер тембра (название тембра) | 1 (рояль) |
| Номер ноты (название клавиши) | 60 (C3) (до третьей октавы) |
| Момент включения (когда была нажата клавиша) и момент выключения (когда она была отпущена) | Сигнал синхронизации, выраженный числом (четвертная нота) |
| Velocity (сила нажатия) | 120 (сильное нажатие) |

Игра на клавишах и все операции на панели инструмента обрабатываются как MIDI-данные. Песни, автоаккомпанемент (стили) и песни пользователя также строятся из MIDI-данных. MIDI – это сокращение, обозначающее цифровой интерфейс для музыкальных инструментов (Musical Instrument Digital Interface), который позволяет различным музыкальным инструментам и устройствам мгновенно взаимодействовать друг с другом посредством цифровых данных. Стандарт MIDI используется во всем мире и был специально разработан для обмена данными об исполняемом произведении между электронными музыкальными инструментами (или компьютерами). Благодаря стандарту MIDI можно управлять одним инструментом с другого и обмениваться данными об исполняемом произведении между устройствами, что позволяет существенно расширить ваши творческие и исполнительские возможности.

MIDI-сообщения можно разделить на две группы: каналные (Channel) и системные (System).

● **Канальные сообщения**

С помощью этого инструмента можно управлять 16 MIDI-каналами одновременно, т.е. он может воспроизводить звучание шестнадцати инструментов в одно и то же время. Канальные сообщения передают такую информацию, как Note ON/OFF (Начало и конец звучания) и Program Change (Изменение программы) для каждого из 16 каналов.

| Название сообщения | Работа инструмента/настройка панели |
|---------------------------------------|--|
| Note ON/OFF (Начало и конец звучания) | Данные об игре на клавиатуре (содержат номер ноты и данные о силе нажатия) |
| Program Change (Изменение программы) | Выбор инструмента (включая выбор параметров MSB/LSB, если необходимо) |
| Control Change (Изменение управления) | Настройки инструментов (громкость, панорама и другие) |

● **Системные сообщения**

Эти данные используются всей MIDI-системой. К системным сообщениям относятся сообщения Exclusive, в которых передаются данные для инструментов конкретной фирмы, и сообщения Realtime (реального времени), управляющие работой MIDI-устройства.

| Название сообщения | Работа инструмента/настройка панели |
|---------------------|---------------------------------------|
| Сообщение Exclusive | Настройки реверберации, хора и другие |
| Сообщения Realtime | Начало/завершение работы |

Подключение персонального компьютера

При подключении инструмента к компьютеру становятся доступными следующие функции:

- Можно обмениваться данными об исполнении между инструментом и компьютером (стр. 80).
- Можно передавать файлы из инструмента в компьютер и наоборот (стр. 82).

Процедура подсоединения выглядит следующим образом:

- 1 Установите на компьютер драйвер USB-MIDI.**
Драйвер USB-MIDI находится на компакт-диске. Установка драйвера USB MIDI описана на стр. 85.
- 2 Подключите USB-порт компьютера к USB-порту инструмента с помощью стандартного USB-кабеля (USB-кабель приобретается отдельно).**

На прилагаемом компакт-диске также находится приложение Musicsoft Downloader, позволяющее передавать файлы песен из компьютера во флэш-память инструмента. Инструкции по установке Musicsoft Downloader и передаче файлов песен см. на стр. 83.

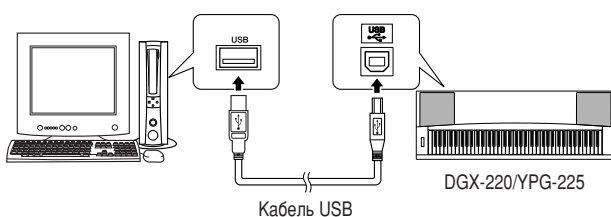

■ **Меры безопасности при работе с USB**

Соблюдайте следующие меры безопасности при подключении инструмента к компьютеру посредством USB-кабеля. В противном случае возможно «зависание» инструмента и/или компьютера, которое может привести к повреждению или потере данных. Если инструмент или компьютер «завис», выключите и снова включите питание обоих устройств и перезагрузите компьютер.

⚠ ВНИМАНИЕ!

- Выведите компьютер из режима ожидания или энергосбережения перед подключением кабеля USB.
- Подсоединяйте кабель USB к инструменту и компьютеру перед включением питания инструмента.
- Проверьте следующие пункты перед включением или выключением питания инструмента и перед подключением или отключением кабеля USB:
 - Закройте все приложения.
 - Убедитесь в отсутствии передачи данных (данные передаются тогда, когда вы играете на клавиатуре или воспроизводите песню).
- Подождите, по меньшей мере, 6 секунд между включением и выключением питания инструмента и между подключением и отключением кабеля USB.
- Подключайте инструмент к компьютеру напрямую с использованием одного кабеля USB. Не используйте концентратор USB.

┌ ПРИМЕЧАНИЕ ┐

- Приложение Musicsoft Downloader может не получить доступ к инструменту в следующих случаях:
 - во время воспроизведения стиля;
 - в режиме воспроизведения песни.

Передача данных об исполнении на компьютер и прием с компьютера

С помощью подключения инструмента к компьютеру данные исполнения инструмента можно использовать на компьютере, а данные исполнения с компьютера можно воспроизвести на инструменте.

- Когда инструмент подсоединен к компьютеру, он передает и принимает данные исполнения.

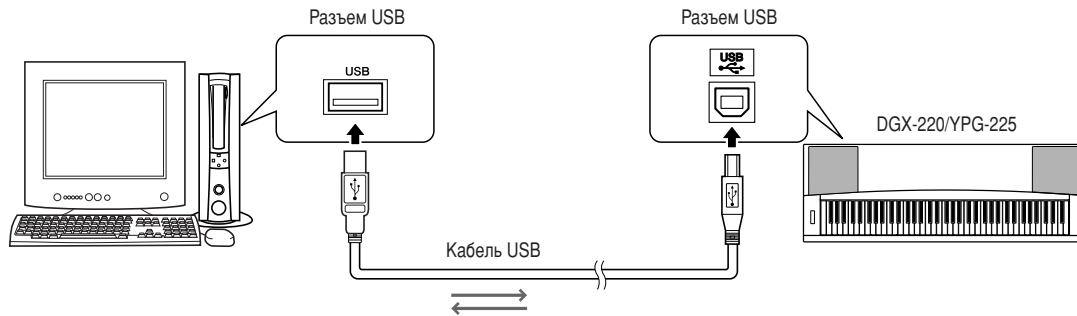

■ Настройки MIDI

Эти настройки относятся к передаче и приему данных исполнения.

| Параметр | Диапазон/установки | Описание |
|----------------|--------------------|---|
| Local | ON/OFF | Параметр Local control определяет, озвучиваются ли внутренним тон-генератором ноты, воспроизводимые на клавиатуре инструмента: внутренний тон-генератор работает, когда функция Local control включена, и не работает, когда она выключена. |
| External Clock | ON/OFF | Эти параметры определяют, синхронизируется ли инструмент со своим внутренним таймером (OFF) или посредством сигнала внешнего устройства (ON). |
| Keyboard Out | ON/OFF | Эти настройки определяют, будут ли передаваться данные исполнения на клавиатуре (ON) или нет (OFF). |
| Style Out | ON/OFF | Эти настройки определяют, будут ли передаваться данные стиля (ON) или нет (OFF) во время воспроизведения стиля. |
| Song Out | ON/OFF | Эти настройки определяют, будут ли передаваться данные песни (ON) или нет (OFF) во время воспроизведения песни. |

⚠ ВНИМАНИЕ!

- Это может быть наиболее вероятной причиной отсутствия звука у инструмента.

⚠ ВНИМАНИЕ!

- Если функция External Clock включена (ON), а с внешнего устройства не поступает тактовый сигнал, не будут запускаться функции песни, стилей и метронома.

1 Нажмите кнопку [FUNCTION].

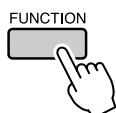

2 Используйте кнопки CATEGORY [▲] и [▼] для выбора параметра, значение которого нужно изменить.

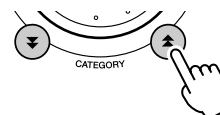

3 Используйте диск управления для включения (ON) или выключения (OFF).

■ Режим ПК

Для обмена данными исполнения между компьютером и инструментом необходимо произвести некоторые настройки MIDI. Параметр PC Mode позволяет сделать несколько настроек одним действием. Существует три варианта настроек: PC1, PC2 и OFF (Выкл.). Данная настройка не требуется при обмене файлами песен или резервными копиями между компьютером и инструментом.

* При использовании Digital Music Notebook (Записная книжка для цифровой музыки) установите режим компьютера на PC2.

| | PC1 | PC2* | OFF |
|----------------|-----|------|-----|
| Local | OFF | OFF | ON |
| External Clock | ON | OFF | OFF |
| Song Out | OFF | OFF | OFF |
| Style Out | OFF | OFF | OFF |
| Keyboard Out | OFF | ON | ON |

1 Нажмите и удерживайте нажатой кнопку [DEMO] более одной секунды, чтобы появился элемент PC Mode.

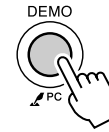

2 Используйте диск управления для выбора PC1, PC2 или OFF.

ПРИМЕЧАНИЕ

• Если выбран вариант настройки PC2, нельзя использовать такие возможности инструмента, как стиль, песня, демонстрация, запись песен и обучение.

ПРИМЕЧАНИЕ

• Доступ к элементу PC Mode также можно получить, сначала нажав кнопку [FUNCTION], а затем воспользовавшись кнопками CATEGORY [▲] и [▼] для его поиска (стр. 75).

Дистанционное управление MIDI-устройствами

Инструмент можно также использовать для дистанционного управления приложением Digital Music Notebook (через USB-подключение), чтобы управлять воспроизведением, выключением и передачей функций с панели.

■ Клавиши дистанционного управления

Чтобы использовать функции дистанционного управления, необходимо одновременно нажать и удерживать клавиши E0 и F#0, затем нажать соответствующую клавишу (см. ниже).



ПРИМЕЧАНИЕ

• Дистанционное управление MIDI-устройствами будет функционировать независимо от режима PC2.

Initial Send (Пересылка начальной конфигурации)

Эта функция позволяет отправлять данные о настройках панели на компьютер. Перед записью данных исполнения в приложение секвенсора, запущенное на компьютере, нужно сначала отправить и записать данные о настройках панели перед действительными данными исполнения.

1 Нажмите кнопку [FUNCTION].

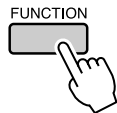

2 Используйте кнопки CATEGORY [▲] и [▼] для выбора функции Initial Send.

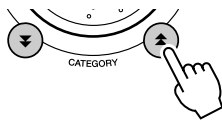

3 Нажмите [+ / YES] для отправки или [- / NO] для отмены.

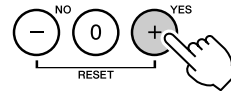

Передача данных между компьютером и инструментом

Песни MIDI, находящиеся на компьютере, а также 70 песен MIDI и 5 файлов стилей, находящиеся на компакт-диске, можно передать в инструмент. Файлы резервного копирования также можно передавать из инструмента в компьютер и наоборот. Песни и стили, переданные в инструмент, можно использовать с обучающей и другими функциями инструмента.

Для обмена песнями между компьютером и инструментом необходимо установить на компьютер приложение Musicsoft Downloader и драйвер USB-MIDI, которые находятся на компакт-диске «Accessory CD-ROM». Сведения об установке см. в руководстве по установке программ на стр. 85. Это руководство находится на компакт-диске «Accessory CD-ROM».

● Данные, которые можно передавать с компьютера в инструмент.

- Объем песен (макс.): флэш-память на 99 песен (Song 036–)
- Объем данных: флэш-память 373 Кб
- Формат данных: SMF, формат 0, файл стиля (расширение .sty), файл резервной копии (06PG76.BUP)

● Что такое SMF (стандартный файл MIDI)?

Формат SMF (Standard MIDI File, стандартный файл MIDI) – это один из наиболее распространенных и широко совместимых форматов для хранения данных секвенции. Существует два вида этого формата: Format 0 и Format 1. Многие MIDI-устройства совместимы с Format 0. Кроме того, большинство имеющегося в продаже программного обеспечения поставляется в SMF Format 0.

■ С помощью Musicsoft Downloader вы можете

- Передавать с компьютера во флэш-память инструмента песни MIDI, загруженные из Интернета или созданные на компьютере.

⇒ См. процедуру, описанную на стр. 83.

В качестве примера приведена процедура передачи песен, находящихся на компакт-диске «Accessory CD-ROM», с компьютера в инструмент.

- Файлы резервного копирования можно передавать из инструмента в компьютер и наоборот.

⇒ См. процедуру, описанную на стр. 84.

Используйте приложение Musicsoft Downloader с Internet Explorer версии 5.5 или выше.

■ Используйте Musicsoft Downloader для передачи песен с компакт-диска «Accessory CD-ROM» во флэш-память инструмента

ПРИМЕЧАНИЕ

- Если песня или стиль воспроизводятся, перед продолжением остановите воспроизведение.

1 Установите Musicsoft Downloader и драйвер USB MIDI на свой компьютер, затем соедините компьютер и инструмент (стр. 87).

2 Вставьте прилагаемый компакт-диск в дисковод для компакт-дисков. Автоматически появится окно запуска.

3 Дважды щелкните значок Musicsoft Downloader, созданный на рабочем столе. Запустится приложение Musicsoft Downloader и появится главное окно.

ПРИМЕЧАНИЕ

- С инструментом нельзя работать, пока запущена программа Musicsoft Downloader.

4 Щелкните кнопку «Add File» (Добавить файл). Появится окно Add File.

5 Щелкните кнопку справа от «Look in» (Просмотр) и выберите дисковод компакт-дисков из появившегося раскрывающегося меню. В открывшемся окне дважды щелкните папку «SongData» (Данные песен). Выберите файл, который нужно передать в инструмент, и щелкните «Open» (Открыть).

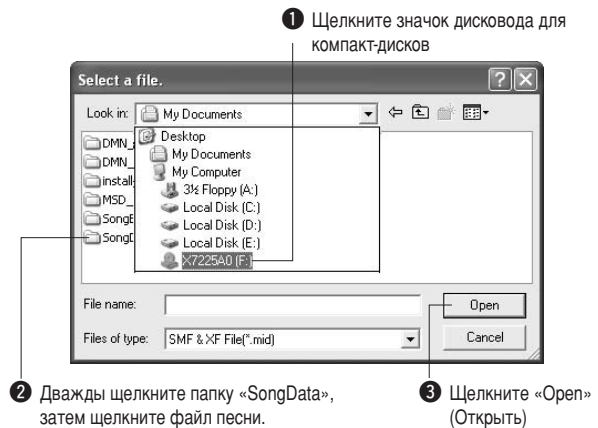

6 Копия выбранного файла песни MIDI появится в списке «List of files stored temporarily» (Список временно сохраненных файлов) сверху окна.

Устройство памяти также отобразится в нижней части окна, указывая место назначения при передаче. Щелкните «Electronic Musical Instruments» (Электронные музыкальные инструменты), затем «Flash memory» (Флэш-память).

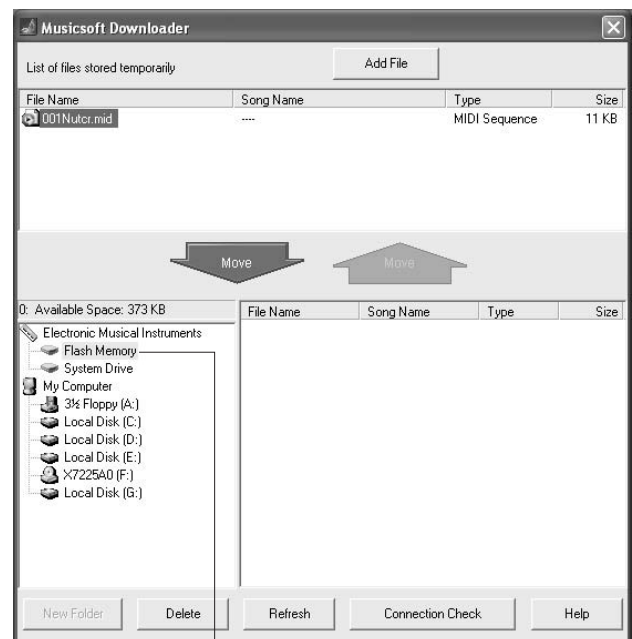

7 Выберите файл в списке «List of files stored temporarily» и нажмите расположенную ниже кнопку [Move] (Перенос). На экран будет выведено подтверждение. Нажмите кнопку [OK]. Песня будет передана из списка «List of files stored temporarily» в память инструмента.

8 Закройте окно, чтобы завершить работу с приложением Musicsoft Downloader.

ПРИМЕЧАНИЕ

- Закройте приложение Musicsoft Downloader, чтобы воспроизвести песни, переданные с компьютера.

9 Для воспроизведения песни, хранящейся во флэш-памяти, нажмите кнопку [SONG]. Используйте диск управления для выбора песни, которую нужно воспроизвести, затем нажмите кнопку [START/STOP], чтобы начать воспроизведение.

С помощью вышеописанной процедуры во флэш-память можно также передавать файлы стилей (файлы с расширением «.STY»). Файлы стилей, переданные во флэш-память, можно загрузить в стиль под номером 151, а затем воспроизвести (стр. 67).

ВНИМАНИЕ!

- Не отключайте кабель USB во время передачи данных. Это приведет не только к сбою передачи и сохранения данных, но и к нестабильной работе устройства памяти: во время включения/выключения питания ее содержимое может быть полностью удалено.

ВНИМАНИЕ!

- Сохраненные данные могут быть потеряны из-за неисправности оборудования или неправильной работы. Ради безопасности мы рекомендуем хранить копии всех важных данных на компьютере.
- Мы рекомендуем использовать во время передачи данных блок питания, а не батареи. Если батареи сядут во время передачи данных, данные могут оказаться поврежденными.

● Использование переданных песен для уроков...

Чтобы использовать переданные с компьютера песни для уроков (только в формате SMF format 0), необходимо указать, какие каналы будут использоваться для партий правой и левой руки.

- 1 Нажмите кнопку [SONG] и выберите песню (036–), находящуюся во флэш-памяти, для которой нужно выбрать дорожку.
- 2 Нажмите кнопку [FUNCTION].
- 3 Используйте кнопки CATEGORY [▲] и [▼] для выбора партии для правой (R-Part) или левой (L-Part) руки.
- 4 Используйте диск управления для выбора канала, который нужно воспроизвести в качестве указанной партии правой или левой руки.

Для партии правой руки рекомендуется выбрать канал 1, а для левой — канал 2.

■ Передача файла резервной копии из инструмента в компьютер

Приложение Musicsoft Downloader можно использовать для передачи в компьютер «файлов резервного копирования» (стр. 49), включающих хранящиеся в инструменте пользовательские песни. Если на экране Musicsoft Downloader выбрать «Electronic Musical Instruments», а затем «System Drive» (Системный диск), в нижнем правом углу экрана Musicsoft Downloader появится файл «06PG76.BUP». Это файл резервной копии. Подробные сведения о том, как передавать файл резервной копии с помощью приложения Musicsoft Downloader, см. в оперативной справке приложения.

ПРИМЕЧАНИЕ

- Данные встроенных песен нельзя передавать с инструмента.

ВНИМАНИЕ!

- Данные резервного копирования, в том числе пять пользовательских песен, пересылаются и принимаются в виде одного файла. В результате все данные резервного копирования перезаписываются при каждом приеме или передаче. Учитывайте этот факт, когда передаете данные.

ВНИМАНИЕ!

- Не переименовывайте файлы резервного копирования на компьютере. В этом случае они не будут распознаны при передаче на инструмент.



Руководство по установке программ на компакт-диске «Accessory CD-ROM»

СПЕЦИАЛЬНЫЕ УВЕДОМЛЕНИЯ

- ⚠** Данный компакт-диск защищен от копирования. Корпорация Yamaha не делает никаких заявлений, не дает никаких гарантий относительно любых проблем, возникших при попытке копирования компакт-диска или программного обеспечения, и ни при каких обстоятельствах не несет ответственности за последствия попыток копирования данных.
- Авторские права на программное обеспечение и данное руководство пользователя принадлежат корпорации Yamaha Corp.
 - Использование программного обеспечения и данного руководства регулируется лицензионным соглашением по программному обеспечению. Снимая пломбу с упаковки программного обеспечения, покупатель выражает свое согласие с условиями данного соглашения. (Прежде чем устанавливать приложение, внимательно ознакомьтесь с условиями лицензионного соглашения по программному обеспечению в конце этого руководства.)
 - Копирование программного обеспечения или воспроизведение данного руководства любыми способами без письменного согласия производителя категорически запрещены.
 - Корпорация Yamaha не делает никаких заявлений, не дает никаких гарантий относительно использования программного обеспечения и ни при каких обстоятельствах не несет ответственности за последствия использования этого руководства и программного обеспечения.
 - Настоящий диск представляет собой компакт-диск. Не пытайтесь воспроизвести этот компакт-диск в аудио-проигрывателе компакт-дисков. Это может привести к непоправимому повреждению проигрывателя.
 - О любом обновлении приложения и системного программного обеспечения, а также о любых изменениях в технических характеристиках и функциях будет объявлено дополнительно.
 - Иллюстрации с изображениями на экране приведены в руководстве пользователя только в качестве примеров, на вашем компьютере все может выглядеть несколько иначе.

Важная информация о компакт-диске

● Типы данных

На этом компакт-диске находится программное обеспечение. См. стр. 87, где приведены инструкции по установке.

⚠ ВНИМАНИЕ!

- *Не пытайтесь воспроизвести этот компакт-диск в аудио-проигрывателе компакт-дисков. Шум с высокой громкостью может вызвать травму слухового аппарата или повредить проигрыватель компакт-дисков и динамики.*

● Операционная система (ОС)

Приложения на этом компакт-диске представлены в версиях для операционных систем Windows.

Содержимое компакт-диска



| Имя папки | Название приложения/данных | Содержание | |
|-----------|----------------------------|---|--|
| 1 MSD_ | Musicsoft Downloader | Это приложение можно использовать для загрузки песен MIDI из Интернета и для их передачи с компьютера в память инструмента. | |
| 2 | DMN_FlashDemo | Демонстрация на основе технологии Flash | Digital Music Notebook - это обучающая программа, позволяющая одновременно наслаждаться музыкой и учиться. Видеодемонстрация программного обеспечения, в которой представлены все возможности Digital Music Notebook. |
| | DMN_DemoSong | Демонстрационная песня | Можно познакомиться с функциями Digital Music Notebook на примере демонстрационной песни. Перед использованием демонстрационной песни необходимо загрузить и установить на компьютере программу Digital Music Notebook. |
| 3 | SongBook | Книга песен | Включает партитуры 30 встроенных в память инструмента песен, а также 70 песен MIDI, находящихся на компакт-диске. Исключения составляют песни 1–11, 16, 20 и песня 30, которые защищены авторскими правами. Партитуры для песен 9–11 представлены в данном руководстве начиная со стр. 94. |
| 4 | | Драйвер USB-MIDI (Windows 98/Me) | Программное обеспечение драйвера необходимо для подключения MIDI-устройств к компьютеру через USB. |
| | USBdrv2k | Драйвер USB-MIDI (Windows 2000/XP) | |
| | SongData | 70 песен MIDI | Эти песни можно передать в инструмент и воспроизвести или использовать с помощью функций инструмента. |
| | StyleData | 5 файлов стилей | Эти стили можно передать в инструмент и воспроизвести или использовать с помощью функций инструмента. |

Для просмотра партитур в формате PDF необходимо установить на компьютере приложение Acrobat Reader. Приложение Adobe Reader можно загрузить бесплатно. Используйте следующий URL-адрес: <http://www.adobe.com/>

■ Использование компакт-диска

Прочитайте лицензионное соглашение на стр. 91 перед тем, как открыть упаковку компакт-диска.

1 Проверьте системные требования, чтобы быть уверенными в работоспособности программного обеспечения на вашем компьютере.

2 Вставьте прилагаемый компакт-диск в дисковод для компакт-дисков.

Окно запуска должно появиться автоматически.

3 Установите на компьютер драйвер USB MIDI.

Инструкции по установке см. в разделе «Установка драйвера USB-MIDI» на стр. 87.

4 Подключите инструмент к компьютеру.

Процедура подключения описана на стр. 79.

5 Установите программное обеспечение.

Musicsoft Downloader:
См. стр. 89.

6 Запустите программное обеспечение.

Дополнительные сведения о работе с программным обеспечением см. в оперативной справке программного обеспечения.

Если у вас возникли трудности с установкой драйвера, см. раздел «Устранение неполадок» на стр. 90.

Системные требования

| Приложение/данные | ОС | Процессор | Память | Жесткий диск | Экран |
|--|--|--|---|--|--------------------------------------|
| Musicsoft Downloader | Windows 98SE/Me/2000/ XP Home Edition/ XP Professional | 233 МГц или более; процессор семейства Intel® Pentium®/ Celeron® | 64 Мб или более (рекомендуется 256 Мб или более) | Не менее 128 Мб сво- бодного пространства (рекомендуется не менее 512 Мб) | 800 на 600 HighColor (16 бит) |
| Драйвер USB для Windows 98/Me | Windows 98/Me | 166 МГц или более; процессор семейства Intel® Pentium®/ Celeron® | 32 Мб или более (рекомендуется 64 Мб или более) | Не менее 2 Мб свободного пространства | — |
| Драйвер USB для Windows 2000/XP | Windows 2000/XP Home Edition/XP Professional | | | | |
| Digital Music Notebook | Windows® XP Professional Edition, SP1a или более новая версия Windows® XP Home Edition, SP1a или более новая версия | 400 МГц или более; процессор семейства Intel® Pentium®/ Celeron® (рекомендуется 1 ГГц или выше) | 128 Мб или более (рекомендуется 256 Мб или более) | Не менее 50 Мб свободного пространства | 1024 на 768 HighColor (16 бит) |
| Digital Music Notebook (Требования для воспроизведения содержи- мого вместе с видео.) | Windows 2000 Professional, SP4 или более новая версия | 1 ГГц или более; процессор семейства Intel® Pentium®/ Celeron® (рекомендуется 1,4 ГГц или выше) | Не менее 256 Мб | | |

Установка программного обеспечения

● Удаление установленного программного обеспечения

Установленное программное обеспечение можно удалить с компьютера следующим образом:

Из меню Windows «Пуск» выберите «Пуск» → «Настройка» → «Панель управления» → «Установка и удаление программ» → «Добавить и удалить». Выберите объект, который нужно удалить, и щелкните [Установка] или [Удаление]. Следуйте инструкциям на экране, чтобы удалить выбранную программу.

ПРИМЕЧАНИЕ

• Действительные названия пунктов меню и кнопок зависят от используемой версии ОС.

■ Установка драйвера USB-MIDI

Для обеспечения возможности связи с MIDI-устройствами и их использования совместно с компьютером на компьютер необходимо установить соответствующее программное обеспечение драйвера.

Драйвер USB-MIDI позволяет программе-секвенсору и аналогичным приложениям на компьютере обмениваться данными MIDI с устройствами MIDI, подключенными через кабель USB.

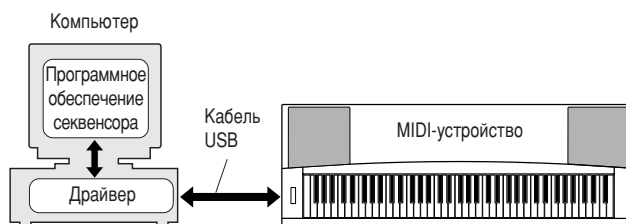

- Установка в Windows 98/Me → стр. 88.
- Установка в Windows 2000 → стр. 88.
- Установка в Windows XP → стр. 89.

Проверьте букву диска дисковод для компакт-дисков, который будет использоваться (D:, E:, Q: и т.д.). Буква диска дисковод для компакт-дисков отображается рядом со значком компакт-диска в папке «Мой компьютер». Корневым каталогом компакт-диска соответственно будет D:\, E:\ или Q:\.

Установка драйвера в Windows 98/Me

- 1** Запустите компьютер.
- 2** Вставьте прилагаемый компакт-диск в дисковод для компакт-дисков. Автоматически появится окно запуска.
- 3** Убедитесь в том, что переключатель POWER инструмента установлен в положение OFF, затем воспользуйтесь кабелем USB для подключения USB-разъема компьютера к USB-разъему инструмента. Когда инструмент будет включен, на экране компьютера автоматически появится окно «Мастер установки оборудования». В противном случае см. пункт «Устранение неполадок» в разделе «Руководство по установке программ с компакт-диска «Accessory CD-ROM» руководства пользователя.

В Windows Me установите флажок слева от команды «Автоматический поиск наиболее подходящего драйвера (рекомендуется)» и нажмите кнопку [Далее]. Система автоматически начнет поиск и установку драйвера. Перейдите к действию 8. Если система не обнаружит драйвер, выберите «Указать месторасположение драйвера (дополнительно)» и укажите корневой каталог дисковода для компакт-дисков для установки драйвера, а затем нажмите кнопку [Далее]. Выполните установку, следуя указаниям на экране, и перейдите к действию 8.

ПРИМЕЧАНИЕ

• Если вы используете Windows Me, пропустите действия с 4 по 7.

- 4** Нажмите кнопку [Далее].
Окно позволяет выбрать метод поиска.
- 5** Установите флажок «Выполнить поиск наилучшего драйвера для устройства (рекомендуется)». Нажмите кнопку [Далее].
Окно позволяет выбрать место установки драйвера.
- 6** Установите флажок «Указать расположение», нажмите кнопку «Обзор», а затем укажите корневой каталог компакт-диска и продолжайте установку. Буква дисковода для компакт-дисков может меняться в зависимости от конфигурации компьютера.
- 7** Когда система обнаружит драйвер на компакт-диске и будет готова к его установке, на экране появится сообщение. Убедитесь, что в списке есть драйвер «YAMAHA USB MIDI Driver» и нажмите кнопку [Далее]. Система начнет установку.
- 8** После завершения установки появится соответствующее сообщение. Нажмите кнопку [Готово]. Драйвер установлен.

ПРИМЕЧАНИЕ

• На некоторых компьютерах до появления этого экрана может пройти около 10 секунд.

Установка драйвера в Windows 2000

- 1** Запустите компьютер и используйте для входа в Windows 2000 учетную запись «Администратор».
- 2** Выберите [Мой компьютер] → [Панель управления] → [Система] → [Оборудование] → [Подписывание драйверов] → [Проверка подписи файла] и установите флажок «Пропустить – устанавливая все файлы независимо от подписи» и нажмите кнопку [OK].
- 3** Вставьте прилагаемый компакт-диск в дисковод для компакт-дисков. Автоматически появится окно запуска.
- 4** Сначала убедитесь, что переключатель POWER устройства MIDI установлен в положение OFF, а затем воспользуйтесь кабелем USB для подключения устройства MIDI к компьютеру. Подключив кабель, включите питание устройства MIDI. Система автоматически запустит мастер обнаружения нового оборудования. В противном случае см. пункт «Устранение неполадок» в разделе «Руководство по установке программ на компакт-диске «Accessory CD-ROM»» руководства пользователя. Нажмите кнопку [Далее]. (На некоторых компьютерах может пройти некоторое время, прежде чем появится экран мастера.)
- 5** Установите флажок «Провести поиск подходящего драйвера для устройства (рекомендуется)», а затем нажмите кнопку [Далее].

ПРИМЕЧАНИЕ

• Если на панели мастера появилась информация о том, что программное обеспечение, которое планируется установить, не содержит цифровой подписи Microsoft, нажмите кнопку [Да].

- 6** Установите флажок «Дисководы для компакт-дисков» и снимите все другие флажки, затем нажмите кнопку [Далее].

ПРИМЕЧАНИЕ

• Если система попросит вставить компакт диск Windows во время обнаружения драйверов, укажите папку «USBdrv2k_» (например, D:\USBdrv2k_) и продолжите установку.

- 7** Снимите флажок «Установить один из дополнительно найденных драйверов», а затем нажмите кнопку [Далее].
- 8** После завершения установки на экране появится окно «Завершение работы мастера нового оборудования». Нажмите кнопку [Готово]. (На некоторых компьютерах может пройти некоторое время, прежде чем появится экран мастера.)
- 9** Перезагрузите компьютер.
Установка драйвера USB-MIDI завершена.

Установка драйвера в Windows XP

- 1** Запустите компьютер и используйте для входа в Windows учетную запись «Администратор».
- 2** Выберите [Пуск] → [Панель управления]. Если на экране панели управления появится приглашение «Выберите категорию», то в левом верхнем углу выберите «Переключение к классическому виду». Появятся все панели управления и значки.
- 3** Перейдите в меню [Система] → [Оборудование] → [Параметры подписывания драйвера], установите флажок слева от команды «Пропустить» и нажмите кнопку [OK].
- 4** Нажмите кнопку [OK], чтобы закрыть окно «Свойства системы», и закройте «Панель управления», нажав «X» в правом верхнем углу.
- 5** Вставьте прилагаемый компакт-диск в дисковод для компакт-дисков. Автоматически появится окно запуска.
- 6** Сначала убедитесь, что переключатель POWER устройства MIDI установлен в положение OFF, а затем воспользуйтесь кабелем USB для подключения устройства MIDI к компьютеру. Подключив кабель, включите питание устройства MIDI. Система автоматически запустит мастер нового оборудования. В противном случае см. пункт «Устранение неполадок» в разделе «Руководство по установке программ на компакт-диске «Accessory CD-ROM»» руководства пользователя. Если система отобразит сообщение «Найдено новое оборудование» в нижнем правом углу, подождите, пока не появится окно мастера. (На некоторых компьютерах может пройти некоторое время, прежде чем появится это окно.)
Если в окне мастера предлагается указать, подключаться ли к Windows Update, выберите «Нет, не в этот раз», а затем нажмите кнопку [Далее].
- 7** Установите флажок «Автоматическая установка (рекомендуется)», а затем нажмите кнопку [Далее].

ПРИМЕЧАНИЕ

• Если во время установки система отобразит сообщение «...не тестировалось на совместимость с Windows XP», нажмите кнопку [Все равно продолжить].

- 8** После завершения установки на экране появится окно «Завершение работы мастера нового оборудования». Нажмите кнопку [Готово]. (На некоторых компьютерах может пройти некоторое время, прежде чем появится экран мастера.)
- 9** Перезагрузите компьютер.
Если система отобразит сообщение «Найдено новое оборудование» в нижнем правом углу, подождите, пока не появится окно мастера. (На некоторых компьютерах может пройти некоторое время, прежде чем появится экран мастера.)

Установка драйвера USB-MIDI завершена.

■ Установка приложений Musicsoft Downloader и Digital Music Notebook

ВАЖНО

- Для установки Musicsoft Downloader на компьютере с Windows 2000 или XP вам потребуется войти в систему с правами администратора (root).
- Для установки Digital Music Notebook на компьютере с Windows 2000 или XP вам потребуется войти в систему с правами администратора (root).

ВАЖНО

- При установке Digital Music Notebook убедитесь в том, что на компьютере установлен Internet Explorer версии 6.0 (с SP1) или выше.

ВАЖНО

- Для покупки содержимого Digital Music Notebook требуется возможность расчета с помощью кредитной карты. Обработка кредитных карт в некоторых регионах может быть невозможной. Выясните у местных властей, можно ли использовать кредитную карту.

- 1** Вставьте компакт-диск «Accessory CD-ROM» в дисковод для компакт-дисков компьютера. Автоматически появится окно запуска, отображающее приложения.

ПРИМЕЧАНИЕ

- Если окно запуска не появится, дважды щелкните папку «Мой компьютер», чтобы открыть ее. Щелкните правой кнопкой значок компакт-диска, затем из всплывающего меню выберите «Открыть». Дважды щелкните файл «Start.exe» и перейдите к действию 2 ниже.

- 2** Нажмите кнопку [Musicsoft Downloader] или [Digital Music Notebook].
- 3** Нажмите кнопку [install] для Musicsoft downloader или кнопку [Digital Music Notebook Download] для Digital Music Notebook и следуйте инструкциям на экране для установки программного обеспечения. Инструкции по работе с Digital Music Notebook см. в меню справки: запустите приложение Digital Music Notebook и щелкните «Help» (Справка).

Инструкции по работе с Musicsoft Downloader см. в меню справки: запустите приложение Musicsoft Downloader и щелкните «Help».

- * Последнюю версию Musicsoft Downloader можно получить в Интернете по следующему URL-адресу:

<http://music.yamaha.com/download/>

ВАЖНО

- Для передачи файлов между данным инструментом и компьютером можно использовать только Musicsoft Downloader. Никакое другое приложение для передачи файлов использовать нельзя.

■ Устранение неполадок

Не удается установить драйвер.

- **Правильно ли подключен USB-кабель?**
Проверьте подключение USB-кабеля. Отключите USB-кабель и подключите его снова.
- **Установлена ли на компьютере поддержка USB?**
Если при первом соединении инструмента с компьютером не появилось окно мастера установки нового оборудования, возможно, поддержка USB на компьютере отключена. Выполните следующие действия.
 - 1** Выберите [Панель управления] → [Система] → [Диспетчер устройств] (для Windows 98/Me) или [Панель управления]* → [Система] → [Оборудование] → [Диспетчер устройств] (для Windows 2000/XP).
* В Windows XP необходимо работать только в классическом виде.
 - 2** Убедитесь, что в разделах «Контроллер универсальной последовательной шины USB» или «Корневой USB-концентратор» нет устройств, отмеченных знаками «!» или «х». Если значки «!» или «х» есть, то USB-контроллер отключен.
- **Зарегистрированы ли неизвестные устройства?**
Если был сбой при установке драйвера, инструмент будет отмечен как «Неизвестное устройство», и вы не сможете установить драйвер. Удалите «неизвестное устройство» следующим образом.
 - 1** Выберите [Панель управления] → [Система] → [Диспетчер устройств] (для Windows 98/Me) или [Панель управления]* → [Система] → [Оборудование] → [Диспетчер устройств] (для Windows 2000/XP).
* В Windows XP необходимо работать только в классическом виде.
 - 2** Найдите раздел «Другие устройства» в меню «Просмотр по типу устройств».
 - 3** Если раздел «Другие устройства» есть, раскройте его и найдите запись «Неизвестное устройство». Если есть неизвестное устройство, выделите его и нажмите кнопку [Удалить].
 - 4** Отключите USB-кабель от инструмента и подключите его снова.
 - 5** Повторите установку драйвера.
 - Пользователи Windows 98/Me см. стр. 88
 - Пользователи Windows 2000..... см. стр. 88
 - Пользователи Windows XP..... см. стр. 89

При управлении инструментом с компьютера через USB инструмент работает неправильно или звук не слышен.

- Установлен ли драйвер? (Стр. 87)
- Правильно ли подключен USB-кабель?
- Правильно ли настроены громкость инструмента, воспроизводящего устройства и приложения?
- Выбран ли правильный порт в программе секвенсора?
- Используется ли последняя версия драйвера USB MIDI? Последнюю версию драйвера можно загрузить с указанного ниже веб-сайта.
<http://music.yamaha.com/download/>

Звук воспроизводится с задержкой.

- Соответствует ли ваш компьютер системным требованиям?
- Работают ли в данный момент другие приложения или устройства?

Не удается корректно приостановить или возобновить работу компьютера.

- **Не прерывайте работу компьютера во время работы MIDI-приложений.**
При использовании Windows 2000 может оказаться невозможным корректно приостановить/продолжить работу компьютера в зависимости от конкретного оборудования (главного контроллера USB и т. п.). Даже если это так, просто отключите USB-кабель и подключите снова, чтобы начать работать с инструментом еще раз.

Как удалить или переустановить драйвер?

[Windows Me/98]

- 1** Если инструмент распознается компьютером правильно, дважды щелкните значок «Система» в панели управления, чтобы открыть окно «Система».
- 2** Дважды щелкните вкладку «Диспетчер устройств», выделите «YAMAHA USB MIDI Driver» и удалите его.
- 3** Чтобы удалить три следующих файла, используйте командную строку MS-DOS или проводник.

ПРИМЕЧАНИЕ

• Чтобы удалить эти файлы с помощью программы Проводник, выберите команду «Свойства папки» в меню «Сервис» и установите параметр «Показывать все файлы и папки».

- WINDOWS\INF\OTHER\1039.INF
- WINDOWS\SYSTEM\Xgusb.dr
- WINDOWS\SYSTEM\Ymidusb.sys

4 Отключите USB-кабель.**5 Перезагрузите компьютер.****6 Переустановите драйвер.****ВНИМАНИЕ!****ЛИЦЕНЗИОННОЕ СОГЛАШЕНИЕ О ПРАВЕ НА ИСПОЛЬЗОВАНИЕ ПРОГРАММНОГО ОБЕСПЕЧЕНИЯ**

ВНИМАТЕЛЬНО ПРОЧИТАЙТЕ ЭТО ЛИЦЕНЗИОННОЕ СОГЛАШЕНИЕ («СОГЛАШЕНИЕ»), ПРЕЖДЕ ЧЕМ ПРИСТУПАТЬ К ИСПОЛЬЗОВАНИЮ ПРОГРАММНОГО ОБЕСПЕЧЕНИЯ. ИСПОЛЬЗОВАНИЕ ДАННОГО ПРОГРАММНОГО ОБЕСПЕЧЕНИЯ РАЗРЕШАЕТСЯ ТОЛЬКО В СООТВЕТСТВИИ С УСЛОВИЯМИ СОГЛАШЕНИЯ. СОГЛАШЕНИЕ ЗАКЛЮЧЕНО МЕЖДУ ВАМИ (ФИЗИЧЕСКИМ ЛИБО ЮРИДИЧЕСКИМ ЛИЦОМ) И КОРПОРАЦИЕЙ YAMAHA («YAMAHA»). РАЗРЫВА ПЕЧАТЬ, СКРЕПЛЯЮЩУЮ УПАКОВКУ, ВЫ ОБЯЗУЕТЕСЬ ВЫПОЛНЯТЬ УСЛОВИЯ ДАННОЙ ЛИЦЕНЗИИ. ЕСЛИ ВЫ НЕ СОГЛАСНЫ С УСЛОВИЯМИ, НЕ УСТАНАВЛИВАЙТЕ, НЕ КОПИРУЙТЕ ЭТО ПРОГРАММНОЕ ОБЕСПЕЧЕНИЕ И НЕ ИСПОЛЗУЙТЕ ЕГО ЛЮБЫМ ДРУГИМ СПОСОБОМ.

1. ПЕРЕДАЧА ЛИЦЕНЗИИ И АВТОРСКИХ ПРАВ

Корпорация Yamaha предоставляет вам право использовать один экземпляр программы (программ) и данных («ПРОГРАММНОЕ ОБЕСПЕЧЕНИЕ»), сопровождаемых данным Соглашением. Термин ПРОГРАММНОЕ ОБЕСПЕЧЕНИЕ обозначает также все обновления программного обеспечения и данных. ПРОГРАММНОЕ ОБЕСПЕЧЕНИЕ является собственностью корпорации Yamaha и/или лицензиаров корпорации Yamaha и охраняется соответствующими законами о защите авторских прав и всеми соответствующими положениями международных договоров. Несмотря на то, что вы имеете право заявить о вашем праве собственности на данные, созданные при помощи ПРОГРАММНОГО ОБЕСПЕЧЕНИЯ, само ПРОГРАММНОЕ ОБЕСПЕЧЕНИЕ останется под защитой соответствующих авторских прав.

- **Разрешается** использовать ПРОГРАММНОЕ ОБЕСПЕЧЕНИЕ на одном единственном компьютере.
- **Разрешается** создать одну резервную копию ПРОГРАММНОГО ОБЕСПЕЧЕНИЯ в машиночитаемой форме на носителе, который позволяет такое резервное копирование. На резервной копии вы обязаны воспроизвести уведомление об авторских правах корпорации Yamaha, а также все остальные уведомления о собственности, относящиеся к исходному экземпляру ПРОГРАММНОГО ОБЕСПЕЧЕНИЯ.
- **Разрешается** навсегда передать все свои права на ПРОГРАММНОЕ ОБЕСПЕЧЕНИЕ третьему лицу, при условии, что у вас не сохраняются копии, а получатель прочел и согласился с условиями этого Соглашения.

2. ОГРАНИЧЕНИЯ

- **Запрещается** извлекать исходный код ПРОГРАММНОГО ОБЕСПЕЧЕНИЯ путем инженерного анализа, обратного ассемблирования, декомпиляции, или любым другим способом.
- **Запрещается** воспроизводить, модифицировать, изменять, сдавать в аренду, перепродавать или распространять ПРОГРАММНОЕ ОБЕСПЕЧЕНИЕ полностью или частично, а также создавать производные от него продукты.
- **Запрещается** передавать ПРОГРАММНОЕ ОБЕСПЕЧЕНИЕ с одного компьютера на другой электронным путем или позволять доступ к нему в сети из нескольких компьютеров.
- **Запрещается** использовать ПРОГРАММНОЕ ОБЕСПЕЧЕНИЕ с целью распространения запрещенных данных или данных, нарушающих общественный порядок.
- **Запрещается** предоставлять услуги, основанные на использовании ПРОГРАММНОГО ОБЕСПЕЧЕНИЯ без разрешения корпорации Yamaha. Данные, защищенные авторскими правами, включая, но не ограничиваясь данными MIDI песен, полученные при помощи ПРОГРАММНОГО ОБЕСПЕЧЕНИЯ, подвергаются следующим обязательным ограничениям.
- Данные, полученные при помощи ПРОГРАММНОГО ОБЕСПЕЧЕНИЯ, не могут использоваться в коммерческих целях без разрешения владельца авторских прав.
- Данные, полученные при помощи ПРОГРАММНОГО ОБЕСПЕЧЕНИЯ, не могут копироваться, передаваться, распространяться, воспроизводиться или исполняться публично без разрешения владельца авторских прав.
- Данные, зашифрованные при помощи ПРОГРАММНОГО ОБЕСПЕЧЕНИЯ, не могут расшифровываться, а электронный водяной знак не может быть изменен без разрешения владельца авторских прав.

3. ПРЕКРАЩЕНИЕ ДЕЙСТВИЯ СОГЛАШЕНИЯ

Соглашение вступает в силу в день приобретения ПРОГРАММНОГО ОБЕСПЕЧЕНИЯ и остается в силе до момента прекращения действия. При нарушении закона о защите авторских прав или условий этого Соглашения, действие Соглашения немедленно и автоматически прекратится без уведомления от корпорации Yamaha. При прекращении действия Соглашения вы должны немедленно уничтожить лицензионное ПРОГРАММНОЕ ОБЕСПЕЧЕНИЕ, а также все поставляемые с ним документы и их копии.

4. ОГРАНИЧЕННАЯ ГАРАНТИЯ НА НОСИТЕЛЕ

В отношении ПРОГРАММНОГО ОБЕСПЕЧЕНИЯ, продаваемого на материальных носителях, компания Yamaha гарантирует, что носитель, на который записано ПРОГРАММНОЕ ОБЕСПЕЧЕНИЕ, не будет иметь дефектов изготовления и материалов при нормальном использовании в течение четырнадцати (14) дней с даты приобретения. Дата подтверждается экземпляром товарного чека. Полным обязательством корпорации Yamaha и единственным возмещением вашего ущерба будет замена дефектного носителя, если он будет возвращен корпорации Yamaha или официальному дилеру компании Yamaha в течение четырнадцати дней с экземпляром товарного чека. Компания Yamaha не несет ответственности за замену носителя, поврежденного случайно или вследствие неправильного использования. В САМОЙ ПОЛНОЙ МЕРЕ, ДОПУСТИМОЙ ЗАКОНОМ, КОРПОРАЦИЯ YAMAHA ЗАЯВЛЯЕТ О СВОЕМ ОТКАЗЕ ОТ ВСЕХ ПОДРАЗУМЕВАЕМЫХ ГАРАНТИЙ НА МАТЕРИАЛЬНЫЙ НОСИТЕЛЬ, ВКЛЮЧАЯ ПОДРАЗУМЕВАЕМЫЕ ГАРАНТИИ КУПЛИ-ПРОДАЖИ И ПРИГОДНОСТИ ДЛЯ КОНКРЕТНОЙ ЦЕЛИ.

5. ОТКАЗ ОТ ГАРАНТИИ НА ПРОГРАММНОЕ ОБЕСПЕЧЕНИЕ

Вы подтверждаете и соглашаетесь с тем, что будете использовать ПРОГРАММНОЕ ОБЕСПЕЧЕНИЕ на свой страх и риск. ПРОГРАММНОЕ ОБЕСПЕЧЕНИЕ и сопутствующая документация поставляются «КАК ЕСТЬ», без какой бы то ни было гарантии. НЕСМОТРЯ НА ЛЮБОЕ ДРУГОЕ УСЛОВИЕ ДАННОГО СОГЛАШЕНИЯ, КОРПОРАЦИЯ YAMAHA ЗАЯВЛЯЕТ ОБ ОТКАЗЕ ОТ ВСЕХ ГАРАНТИЙ, ВЫРАЖЕННЫХ ИЛИ ПОДРАЗУМЕВАЕМЫХ, НА ДАННОЕ ПРОГРАММНОЕ ОБЕСПЕЧЕНИЕ, ВКЛЮЧАЯ БЕЗ ОГРАНИЧЕНИЙ ПОДРАЗУМЕВАЕМЫЕ ГАРАНТИИ КУПЛИ-ПРОДАЖИ, ПРИГОДНОСТИ ДЛЯ КОНКРЕТНОЙ ЦЕЛИ И НЕНАРУШЕНИЯ ПРАВ ТРЕТЬИХ ЛИЦ, В ЧАСТНОСТИ, НО НЕ ОГРАНИЧИВАЯ ВЫШЕУКАЗАННОЕ, КОРПОРАЦИЯ YAMAHA НЕ ГАРАНТИРУЕТ, ЧТО ПРОГРАММНОЕ ОБЕСПЕЧЕНИЕ БУДЕТ СООТВЕТСТВОВАТЬ ВАШИМ ТРЕБОВАНИЯМ, ЧТО ЕГО РАБОТА БУДЕТ НЕПРЕРЫВНОЙ ИЛИ БЕЗОШИБОЧНОЙ И ЧТО ДЕФЕКТЫ ПРОГРАММНОГО ОБЕСПЕЧЕНИЯ БУДУТ ИСПРАВЛЕННЫ.

6. ОГРАНИЧЕНИЕ ОТВЕТСТВЕННОСТИ

ПОЛНОЕ ОБЯЗАТЕЛЬСТВО КОРПОРАЦИИ YAMAHA ЗАКЛЮЧАЕТСЯ В РАЗРЕШЕНИИ ИСПОЛЬЗОВАНИЯ ПРОГРАММНОГО ОБЕСПЕЧЕНИЯ В СООТВЕТСТВИИ С УСЛОВИЯМИ СОГЛАШЕНИЯ. НИ В КАКОМ СЛУЧАЕ КОРПОРАЦИЯ YAMAHA НЕ НЕСЕТ ОТВЕТСТВЕННОСТИ ПЕРЕД ВАМИ ИЛИ ТРЕТЬИМИ ЛИЦАМИ ЗА ЛЮБОЙ УЩЕРБ, ВКЛЮЧАЯ БЕЗ ОГРАНИЧЕНИЙ ЛЮБОЙ ПРЯМОЙ ИЛИ КОСВЕННЫЙ, СЛУЧАЙНЫЙ ИЛИ ПОБОЧНЫЙ УЩЕРБ, РАСХОДЫ, УПУЩЕННУЮ ПРИБЫЛЬ, УТЕРЯННЫЕ ДАННЫЕ ИЛИ ДРУГОЙ УЩЕРБ, ПРИЧИНЕННЫЙ В РЕЗУЛЬТАТЕ ИСПОЛЬЗОВАНИЯ, НЕПРАВИЛЬНОГО ИСПОЛЬЗОВАНИЯ ИЛИ НЕВОЗМОЖНОСТИ ИСПОЛЬЗОВАНИЯ ПРОГРАММНОГО ОБЕСПЕЧЕНИЯ, ДАЖЕ ЕСЛИ КОРПОРАЦИЯ YAMAHA ИЛИ ОФИЦИАЛЬНЫЙ ДИЛЕР БЫЛИ ПРЕДУПРЕЖДЕННЫ О ВОЗМОЖНОСТИ ТАКОГО УЩЕРБА. Ни в каком случае полная ответственность корпорации Yamaha перед вами за весь ущерб, расходы и основания иска (в области договорного права, в случае правонарушения или в другом случае) не может превышать стоимость ПРОГРАММНОГО ОБЕСПЕЧЕНИЯ.

7. ПРОГРАММНОЕ ОБЕСПЕЧЕНИЕ ТРЕТЬИХ ЛИЦ

Программное обеспечение третьих лиц («ПРОГРАММНОЕ ОБЕСПЕЧЕНИЕ ТРЕТЬИХ ЛИЦ») может поставляться вместе с ПРОГРАММНЫМ ОБЕСПЕЧЕНИЕМ. Если в письменной документации или в электронных данных, сопровождающих Программное обеспечение, корпорация Yamaha определяет какое-либо программное обеспечение или данные как ПРОГРАММНОЕ ОБЕСПЕЧЕНИЕ ТРЕТЬИХ ЛИЦ, вы подтверждаете и соглашаетесь с тем, что вы обязаны выполнить условия любого Соглашения, сопровождающего ПРОГРАММНОЕ ОБЕСПЕЧЕНИЕ ТРЕТЬИХ ЛИЦ, а также с тем, что лицо, поставляющее это программное обеспечение, несет ответственность за любую гарантию или обязательство, связанные или возникающие в связи с ПРОГРАММНЫМ ОБЕСПЕЧЕНИЕМ ТРЕТЬИХ ЛИЦ. Компания Yamaha не несет никакой ответственности за ПРОГРАММНОЕ ОБЕСПЕЧЕНИЕ ТРЕТЬИХ ЛИЦ или за ваше использование этого программного обеспечения.

- Компания Yamaha не предоставляет никаких четких гарантий относительно ПРОГРАММНОГО ОБЕСПЕЧЕНИЯ ТРЕТЬИХ ЛИЦ, ПОМИМО ЭТОГО, КОМПАНИЯ YAMAHA ЗАЯВЛЯЕТ О СВОЕМ ОТКАЗЕ ОТ ВСЕХ ПОДРАЗУМЕВАЕМЫХ ГАРАНТИЙ ОТНОСИТЕЛЬНО ПРОГРАММНОГО ОБЕСПЕЧЕНИЯ ТРЕТЬИХ ЛИЦ, ВКЛЮЧАЯ БЕЗ ОГРАНИЧЕНИЙ ПОДРАЗУМЕВАЕМЫЕ ГАРАНТИИ КУПЛИ-ПРОДАЖИ И ПРИГОДНОСТИ ДЛЯ КОНКРЕТНОЙ ЦЕЛИ.
- Компания Yamaha не предоставляет никаких услуг или технической поддержки для ПРОГРАММНОГО ОБЕСПЕЧЕНИЯ ТРЕТЬИХ ЛИЦ.
- Корпорация Yamaha не несет никакой ответственности перед вами или другими лицами за любой ущерб, включая без ограничений любой прямой или косвенный, случайный или побочный ущерб, расходы, упущенную прибыль, утерьянные данные или другой ущерб, причиненный в результате использования, неправильного использования или невозможности использования ПРОГРАММНОГО ОБЕСПЕЧЕНИЯ ТРЕТЬИХ ЛИЦ.

8. ОБЩИЕ ПОЛОЖЕНИЯ

Настоящее Соглашение должно интерпретироваться и регулироваться в соответствии с законами Японии, не принимая во внимание принципы конфликта законодательств. Любой спор или процедура будут разбираться в Окружном Суде Токио в Японии. Если по какой-то причине суд или компетентный судебный орган сочтет невозможным привести в исполнение какую-либо часть данного Соглашения, остальные разделы останутся в силе.

9. ПОЛНОЕ СОГЛАШЕНИЕ

Данное Соглашение является полным соглашением сторон относительно использования ПРОГРАММНОГО ОБЕСПЕЧЕНИЯ, а также любых существующих письменных материалов, и заменяет любые предыдущие или настоящие письменные либо устные договоренности или соглашения, касающиеся предмета данного Соглашения. Ни одно дополнение или поправка к данному соглашению не будут считаться обязательством, если это дополнение или поправка не будут составлены в письменной форме и подписаны уполномоченным представителем корпорации Yamaha.



Устранение неполадок

| Проблема | Возможные причины и способы устранения |
|--|--|
| При включении и выключении инструмента слышится кратковременный щелчок. | Так и должно быть: это показывает, что инструмент подключен к источнику питания. |
| Во время разговора по мобильному телефону в синтезаторе возникает шум. | Если рядом с инструментом используется мобильный телефон, могут возникать помехи. Во избежание этого отключите мобильный телефон или пользуйтесь им на достаточном расстоянии от инструмента. |
| Отсутствует звук даже при нажатии клавиш на клавиатуре или воспроизведении песни и стиля. | Убедитесь, что к выходному разъему PHONES/OUTPUT на задней панели ничего не подключено. Если к этому разъему подключены наушники, звук не воспроизводится. |
| | Проверьте, не отключена ли функция Local (см. стр. 80). |
| Нет звука при нажатии клавиш в правой части клавиатуры. | Если включена функция словаря аккордов Dictionary (стр. 70), клавиши в правой части клавиатуры используются только для ввода основного тона и типа аккорда. |
| <ul style="list-style-type: none">Слишком низкая громкость.Неудовлетворительное качество звучания.Ритм не звучит или неожиданно останавливается.Записанные песни и прочие записи не воспроизводятся должным образом.ЖК-экран неожиданно гаснет, и все настройки панели сбрасываются. | Батареи разряжены. Замените все батареи на новые или перейдите на питание от сети через блок питания переменного тока. |
| Стиль или песня не воспроизводится при нажатии кнопки [START/STOP]. | Проверьте, не включена ли внешняя синхронизация. Убедитесь, что внешняя синхронизация выключена; см. раздел «Внешняя синхронизация» на стр. 80. |
| Низкое качество воспроизведения стиля. | Убедитесь, что громкость стиля Style Volume (стр. 76) установлена на достаточный уровень. |
| | Правильно ли установлена точка разделения для аккордов, которые вы играете? Установите точку разделения на соответствующую клавишу (стр. 65). Отображается ли на экране индикатор «ACMP ON»? Если нет, нажмите кнопку [ACMP ON/OFF], чтобы появился этот индикатор. |
| После выбора стиля 121 или стиля от 133 до 150 (Pianist) не играет ритмический аккомпанемент при нажатии кнопки [START/STOP]. | Не является неисправностью. Стиль 121 и стили с номерами 133–150 (Pianist) не имеют ритмической части, поэтому ритм не воспроизводится. Другие части будут воспроизводиться, когда вы сыграете аккорд в диапазоне аккомпанемента, если включено воспроизведение стиля. |
| Звуки некоторых тембров не слышны, или кажется, что звук прерывается. | Данный инструмент представляет собой полифоническую систему, которая допускает одновременное звучание до 32 звуков. Если во время воспроизведения стиля или песни используется функция Dual Voice или Split Voice, возможно выпадение («скрадывание») некоторых нот и звуков из песни или аккомпанемента. |
| Нажатие на педальный переключатель (для продления звучания) приводит к противоположному результату. Например, при нажатии на педаль звук пропадает, а при отпускании – продлевается. | Перепутана полярность контактов педального переключателя. Перед включением питания убедитесь, что педальный переключатель правильно подсоединен к гнезду SUSTAIN. |
| Звучание тембра различается для разных нот. | Все в порядке. Тон-генератор AWM использует разные образцы звучания инструмента по диапазону клавиатуры; поэтому фактическое звучание тембра может несколько различаться у разных нот. |
| При игре на клавиатуре звучат неправильные ноты. | Возможно, используется технология Performance Assistant. Нажмите кнопку [PERFORMANCE ASSISTANT], чтобы отключить ее. |
| Не появляется индикатор ACMP ON при нажатии клавиши [ACMP ON/OFF]. | Кнопка [STYLE] горит? Всегда нажимайте кнопку [STYLE], если собираетесь использовать любую функцию, связанную со стилями. |
| Отсутствует звук гармонии. | Работа эффектов гармонизации (01–26) зависит от их типа. Типы 01–05 работают, когда включено воспроизведение стиля, аккорды играют в диапазоне аккомпанемента клавиатуры, а мелодия играет в диапазоне правой руки. Типы 06–26 работают как при включенном, так и при выключенном воспроизведении стиля. Для типов 06–12 необходимо одновременно сыграть две ноты. |



Партитуры

Эта демонстрационная песня является примером того, как можно изменить стили внутри произведения с помощью функции Easy Song Arranger.

Номер песни 9

♩ = 123

(Демонстрация функции Easy Song Arranger)

Hallelujah Chorus

Intro A D G/D D

Melody

Style Progression <Clubdance> Main Fill 1st time Main 2nd time <Hard Rock> Main

D G/D D G/D D G/D D A7 D A D/A A

5/23

Fill Main

Fill Main

A D/A A D/A A D/A A D A/C# E7/B A B A A/G

9/27

Fill Main <Disco Philly>

Fill Main <Rumba Flamenco>

D/F# Bm7 E7sus4 E7 A D/A A D/A A D/A A D/A A

13/31

Fill

Fill <Bluegrass> Main Fill

17/35

D D/C G/B Em7 A7sus4 A7 D G/D D G/D D

Main

<Tango> Main Fill Main

21/39

G/D D G/D D C D *8va* G/D D D G/D D

Fill

<Dream Dance> Fill Main

42

G/D D G/D D A7 D D

(8va)

10

Fill Ending

Данная партитура приведена специально для того, чтобы высоту звука можно было исправить с помощью технологии Performance Assistant. Если сыграть часть «Play These Notes» с использованием технологии Performance Assistant, то эта часть будет исправлена и проиграна в соответствии с фоновой партией.

Номер песни 10 ♩ =61

(Демонстрация функции Performance Assistant)

Ave Maria

Melody

Play These Notes

P.A.T. Chord Symbols

These Notes Will Sound

Turn **P.A.T.** ON
Type =CHORD

5

Your Turn.

Repeatedly Play the Same Key.

C + Dm7/C + G7/B + C

9

Am/C + D7/C + G/B + CM7/B

13

Am7 + D7 + G

Данная партитура приведена специально для того, чтобы высоту звука можно было исправить с помощью технологии Performance Assistant. Если сыграть часть «Play These Notes» с использованием технологии Performance Assistant, то эта часть будет исправлена и проиграна в соответствии с фоновой партией.

Номер песни 11

♩ = 108

(Демонстрация функции Performance Assistant)

Nocturne Op.9-2

Turn **P.A.T.** ON
Type = CHD/FREE
2nd time only

Play These Notes

P.A.T. Chord Symbols

These Left-hand Notes Will Sound

9/25

You Can Even Play the Same Keys!

F + B^bm/F + F + Am/E + D7

14/30

D7 + Am^b7/G + Gm + C7 + A7/C#

19/35

Dm + Bdim7 + C7sus4 + C7

1. 2.

23

F + F + F + F + F

42

rit.

F + F + F + F + F

| Номер тембра | Банк данных | | MIDI # изменения программы (1-128) | Название тембра |
|-------------------|--------------------------------------|--------------------------------------|---|-----------------|
| | Самый стар- ший разряд (0-127) | Самый млад- ший разряд (0-127) | | |
| 098 | 000 | 112 | 082 | Sawtooth Lead |
| 099 | 000 | 115 | 082 | Analogon |
| 100 | 000 | 119 | 082 | Fargo |
| 101 | 000 | 112 | 099 | Star Dust |
| 102 | 000 | 112 | 086 | Voice Lead |
| 103 | 000 | 112 | 101 | Brightness |
| SYNTH PAD | | | | |
| 104 | 000 | 112 | 092 | Xenon Pad |
| 105 | 000 | 112 | 095 | Equinox |
| 106 | 000 | 112 | 089 | Fantasia |
| 107 | 000 | 113 | 090 | Dark Moon |
| 108 | 000 | 113 | 101 | Bell Pad |
| PERCUSSION | | | | |
| 109 | 000 | 112 | 012 | Vibraphone |
| 110 | 000 | 112 | 013 | Marimba |
| 111 | 000 | 112 | 014 | Xylophone |
| 112 | 000 | 112 | 115 | Steel Drums |
| 113 | 000 | 112 | 009 | Celesta |
| 114 | 000 | 112 | 011 | Music Box |
| 115 | 000 | 112 | 015 | Tubular Bells |
| 116 | 000 | 112 | 048 | Timpani |
| DRUM KITS | | | | |
| 117 | 127 | 000 | 001 | Standard Kit 1 |
| 118 | 127 | 000 | 002 | Standard Kit 2 |
| 119 | 127 | 000 | 009 | Room Kit |
| 120 | 127 | 000 | 017 | Rock Kit |
| 121 | 127 | 000 | 025 | Electronic Kit |
| 122 | 127 | 000 | 026 | Analog Kit |
| 123 | 127 | 000 | 113 | Dance Kit |
| 124 | 127 | 000 | 033 | Jazz Kit |
| 125 | 127 | 000 | 041 | Brush Kit |
| 126 | 127 | 000 | 049 | Symphony Kit |
| 127 | 126 | 000 | 001 | SFX Kit 1 |
| 128 | 126 | 000 | 002 | SFX Kit 2 |

● Список поставляемых и необязательных тембров формата XGlite*

| Номер тембра | Банк данных | | MIDI # изменения программы (1-128) | Название тембра |
|------------------|--------------------------------------|--------------------------------------|---|----------------------------|
| | Самый стар- ший разряд (0-127) | Самый млад- ший разряд (0-127) | | |
| PIANO | | | | |
| 129 | 000 | 000 | 001 | Grand Piano |
| 130 | 000 | 001 | 001 | Grand Piano KSP |
| 131 | 000 | 040 | 001 | Piano Strings |
| 132 | 000 | 041 | 001 | Dream |
| 133 | 000 | 000 | 002 | Bright Piano |
| 134 | 000 | 001 | 002 | Bright Piano KSP |
| 135 | 000 | 000 | 003 | Electric Grand Piano |
| 136 | 000 | 001 | 003 | Electric Grand Piano KSP |
| 137 | 000 | 032 | 003 | Detuned CP80 |
| 138 | 000 | 000 | 004 | Honky-tonk Piano |
| 139 | 000 | 001 | 004 | Honky-tonk Piano KSP |
| 140 | 000 | 000 | 005 | Electric Piano 1 |
| 141 | 000 | 001 | 005 | Electric Piano 1 KSP |
| 142 | 000 | 032 | 005 | Chorus Electric Piano 1 |
| 143 | 000 | 000 | 006 | Electric Piano 2 |
| 144 | 000 | 001 | 006 | Electric Piano 2 KSP |
| *145 | 000 | 032 | 006 | Chorus Electric Piano 2 |
| 146 | 000 | 041 | 006 | DX + Analog Electric Piano |
| 147 | 000 | 000 | 007 | Harpsichord |
| 148 | 000 | 001 | 007 | Harpsichord KSP |
| 149 | 000 | 035 | 007 | Harpsichord 2 |
| 150 | 000 | 000 | 008 | Clavi |
| 151 | 000 | 001 | 008 | Clavi KSP |
| CHROMATIC | | | | |
| 152 | 000 | 000 | 009 | Celesta |
| 153 | 000 | 000 | 010 | Glockenspiel |
| 154 | 000 | 000 | 011 | Music Box |
| 155 | 000 | 064 | 011 | Orgel |

| Номер тембра | Банк данных | | MIDI # изменения программы (1-128) | Название тембра |
|---------------|--------------------------------------|--------------------------------------|---|------------------------------|
| | Самый стар- ший разряд (0-127) | Самый млад- ший разряд (0-127) | | |
| 156 | 000 | 000 | 012 | Vibraphone |
| 157 | 000 | 001 | 012 | Vibraphone KSP |
| 158 | 000 | 000 | 013 | Marimba |
| 159 | 000 | 001 | 013 | Marimba KSP |
| 160 | 000 | 064 | 013 | Sine Marimba |
| 161 | 000 | 097 | 013 | Balimba |
| 162 | 000 | 098 | 013 | Log Drums |
| 163 | 000 | 000 | 014 | Xylophone |
| 164 | 000 | 000 | 015 | Tubular Bells |
| 165 | 000 | 096 | 015 | Church Bells |
| 166 | 000 | 097 | 015 | Carillon |
| 167 | 000 | 000 | 016 | Dulcimer |
| 168 | 000 | 035 | 016 | Dulcimer 2 |
| 169 | 000 | 096 | 016 | Cimbalom |
| 170 | 000 | 097 | 016 | Santur |
| ORGAN | | | | |
| 171 | 000 | 000 | 017 | Drawbar Organ |
| 172 | 000 | 032 | 017 | Detuned Drawbar Organ |
| 173 | 000 | 033 | 017 | 60's Drawbar Organ 1 |
| 174 | 000 | 034 | 017 | 60's Drawbar Organ 2 |
| 175 | 000 | 035 | 017 | 70's Drawbar Organ 1 |
| 176 | 000 | 037 | 017 | 60's Drawbar Organ 3 |
| 177 | 000 | 040 | 017 | 16+2'2/3 |
| 178 | 000 | 064 | 017 | Organ Bass |
| 179 | 000 | 065 | 017 | 70's Drawbar Organ 2 |
| 180 | 000 | 066 | 017 | Cheezy Organ |
| 181 | 000 | 067 | 017 | Drawbar Organ 2 |
| 182 | 000 | 000 | 018 | Percussive Organ |
| 183 | 000 | 024 | 018 | 70's Percussive Organ |
| 184 | 000 | 032 | 018 | Detuned Percussive Organ |
| 185 | 000 | 033 | 018 | Light Organ |
| 186 | 000 | 037 | 018 | Percussive Organ 2 |
| 187 | 000 | 000 | 019 | Rock Organ |
| 188 | 000 | 064 | 019 | Rotary Organ |
| 189 | 000 | 065 | 019 | Slow Rotary |
| 190 | 000 | 066 | 019 | Fast Rotary |
| 191 | 000 | 000 | 020 | Church Organ |
| 192 | 000 | 032 | 020 | Church Organ 3 |
| 193 | 000 | 035 | 020 | Church Organ 2 |
| 194 | 000 | 040 | 020 | Notre Dame |
| 195 | 000 | 064 | 020 | Organ Flute |
| 196 | 000 | 065 | 020 | Tremolo Organ Flute |
| 197 | 000 | 000 | 021 | Reed Organ |
| 198 | 000 | 040 | 021 | Puff Organ |
| 199 | 000 | 000 | 022 | Accordion |
| 200 | 000 | 000 | 023 | Harmonica |
| 201 | 000 | 032 | 023 | Harmonica 2 |
| 202 | 000 | 000 | 024 | Tango Accordion |
| 203 | 000 | 064 | 024 | Tango Accordion 2 |
| GUITAR | | | | |
| 204 | 000 | 000 | 025 | Nylon Guitar |
| 205 | 000 | 043 | 025 | Velocity Guitar Harmonics |
| 206 | 000 | 096 | 025 | Ukulele |
| 207 | 000 | 000 | 026 | Steel Guitar |
| 208 | 000 | 035 | 026 | 12-string Guitar |
| 209 | 000 | 040 | 026 | Nylon & Steel Guitar |
| 210 | 000 | 041 | 026 | Steel Guitar with Body Sound |
| 211 | 000 | 096 | 026 | Mandolin |
| 212 | 000 | 000 | 027 | Jazz Guitar |
| 213 | 000 | 032 | 027 | Jazz Amp |
| 214 | 000 | 000 | 028 | Clean Guitar |
| 215 | 000 | 032 | 028 | Chorus Guitar |
| 216 | 000 | 000 | 029 | Muted Guitar |
| 217 | 000 | 040 | 029 | Funk Guitar |
| 218 | 000 | 041 | 029 | Muted Steel Guitar |
| 219 | 000 | 045 | 029 | Jazz Man |
| 220 | 000 | 000 | 030 | Overdriven Guitar |
| 221 | 000 | 043 | 030 | Guitar Pinch |
| 222 | 000 | 000 | 031 | Distortion Guitar |
| 223 | 000 | 040 | 031 | Feedback Guitar |
| 224 | 000 | 041 | 031 | Feedback Guitar 2 |

Список тембров

| Номер тембра | Банк данных | | MIDI # изменения программы (1-128) | Название тембра |
|-----------------|--------------------------------------|--------------------------------------|---|----------------------------------|
| | Самый стар- ший разряд (0-127) | Самый млад- ший разряд (0-127) | | |
| 225 | 000 | 000 | 032 | Guitar Harmonics |
| 226 | 000 | 065 | 032 | Guitar Feedback |
| 227 | 000 | 066 | 032 | Guitar Harmonics 2 |
| BASS | | | | |
| 228 | 000 | 000 | 033 | Acoustic Bass |
| 229 | 000 | 040 | 033 | Jazz Rhythm |
| 230 | 000 | 045 | 033 | Velocity Crossfade Upright Bass |
| 231 | 000 | 000 | 034 | Finger Bass |
| 232 | 000 | 018 | 034 | Finger Dark |
| 233 | 000 | 040 | 034 | Bass & Distorted Electric Guitar |
| 234 | 000 | 043 | 034 | Finger Slap Bass |
| 235 | 000 | 045 | 034 | Finger Bass 2 |
| 236 | 000 | 065 | 034 | Modulated Bass |
| 237 | 000 | 000 | 035 | Pick Bass |
| 238 | 000 | 028 | 035 | Muted Pick Bass |
| 239 | 000 | 000 | 036 | Fretless Bass |
| 240 | 000 | 032 | 036 | Fretless Bass 2 |
| 241 | 000 | 033 | 036 | Fretless Bass 3 |
| 242 | 000 | 034 | 036 | Fretless Bass 4 |
| 243 | 000 | 000 | 037 | Slap Bass 1 |
| 244 | 000 | 032 | 037 | Punch Thumb Bass |
| 245 | 000 | 000 | 038 | Slap Bass 2 |
| 246 | 000 | 043 | 038 | Velocity Switch Slap |
| 247 | 000 | 000 | 039 | Synth Bass 1 |
| 248 | 000 | 040 | 039 | Techno Synth Bass |
| 249 | 000 | 000 | 040 | Synth Bass 2 |
| 250 | 000 | 006 | 040 | Mellow Synth Bass |
| 251 | 000 | 012 | 040 | Sequenced Bass |
| 252 | 000 | 018 | 040 | Click Synth Bass |
| 253 | 000 | 019 | 040 | Synth Bass 2 Dark |
| *254 | 000 | 040 | 040 | Modular Synth Bass |
| 255 | 000 | 041 | 040 | DX Bass |
| STRINGS | | | | |
| 256 | 000 | 000 | 041 | Violin |
| 257 | 000 | 008 | 041 | Slow Violin |
| 258 | 000 | 000 | 042 | Viola |
| 259 | 000 | 000 | 043 | Cello |
| 260 | 000 | 000 | 044 | Contrabass |
| 261 | 000 | 000 | 045 | Tremolo Strings |
| 262 | 000 | 008 | 045 | Slow Tremolo Strings |
| 263 | 000 | 040 | 045 | Suspense Strings |
| 264 | 000 | 000 | 046 | Pizzicato Strings |
| 265 | 000 | 000 | 047 | Orchestral Harp |
| 266 | 000 | 040 | 047 | Yang Chin |
| 267 | 000 | 000 | 048 | Timpani |
| ENSEMBLE | | | | |
| 268 | 000 | 000 | 049 | Strings 1 |
| 269 | 000 | 003 | 049 | Stereo Strings |
| 270 | 000 | 008 | 049 | Slow Strings |
| 271 | 000 | 035 | 049 | 60's Strings |
| 272 | 000 | 040 | 049 | Orchestra |
| 273 | 000 | 041 | 049 | Orchestra 2 |
| 274 | 000 | 042 | 049 | Tremolo Orchestra |
| 275 | 000 | 045 | 049 | Velocity Strings |
| 276 | 000 | 000 | 050 | Strings 2 |
| 277 | 000 | 003 | 050 | Stereo Slow Strings |
| 278 | 000 | 008 | 050 | Legato Strings |
| 279 | 000 | 040 | 050 | Warm Strings |
| 280 | 000 | 041 | 050 | Kingdom |
| 281 | 000 | 000 | 051 | Synth Strings 1 |
| 282 | 000 | 000 | 052 | Synth Strings 2 |
| 283 | 000 | 000 | 053 | Choir Aahs |
| 284 | 000 | 003 | 053 | Stereo Choir |
| 285 | 000 | 032 | 053 | Mellow Choir |
| 286 | 000 | 040 | 053 | Choir Strings |
| 287 | 000 | 000 | 054 | Voice Oohs |
| 288 | 000 | 000 | 055 | Synth Voice |
| 289 | 000 | 040 | 055 | Synth Voice 2 |
| 290 | 000 | 041 | 055 | Choral |
| 291 | 000 | 064 | 055 | Analog Voice |
| 292 | 000 | 000 | 056 | Orchestra Hit |
| 293 | 000 | 035 | 056 | Orchestra Hit 2 |

| Номер тембра | Банк данных | | MIDI # изменения программы (1-128) | Название тембра |
|-------------------|--------------------------------------|--------------------------------------|---|----------------------------|
| | Самый стар- ший разряд (0-127) | Самый млад- ший разряд (0-127) | | |
| 294 | 000 | 064 | 056 | Impact |
| BRASS | | | | |
| 295 | 000 | 000 | 057 | Trumpet |
| 296 | 000 | 032 | 057 | Warm Trumpet |
| 297 | 000 | 000 | 058 | Trombone |
| 298 | 000 | 018 | 058 | Trombone 2 |
| 299 | 000 | 000 | 059 | Tuba |
| 300 | 000 | 000 | 060 | Muted Trumpet |
| 301 | 000 | 000 | 061 | French Horn |
| 302 | 000 | 006 | 061 | French Horn Solo |
| 303 | 000 | 032 | 061 | French Horn 2 |
| 304 | 000 | 037 | 061 | Horn Orchestra |
| 305 | 000 | 000 | 062 | Brass Section |
| 306 | 000 | 035 | 062 | Trumpet & Trombone Section |
| 307 | 000 | 000 | 063 | Synth Brass 1 |
| 308 | 000 | 020 | 063 | Resonant Synth Brass |
| 309 | 000 | 000 | 064 | Synth Brass 2 |
| 310 | 000 | 018 | 064 | Soft Brass |
| 311 | 000 | 041 | 064 | Choir Brass |
| REED | | | | |
| 312 | 000 | 000 | 065 | Soprano Sax |
| 313 | 000 | 000 | 066 | Alto Sax |
| 314 | 000 | 040 | 066 | Sax Section |
| 315 | 000 | 000 | 067 | Tenor Sax |
| 316 | 000 | 040 | 067 | Breathy Tenor Sax |
| 317 | 000 | 000 | 068 | Baritone Sax |
| 318 | 000 | 000 | 069 | Oboe |
| 319 | 000 | 000 | 070 | English Horn |
| 320 | 000 | 000 | 071 | Bassoon |
| 321 | 000 | 000 | 072 | Clarinet |
| PIPE | | | | |
| 322 | 000 | 000 | 073 | Piccolo |
| 323 | 000 | 000 | 074 | Flute |
| 324 | 000 | 000 | 075 | Recorder |
| 325 | 000 | 000 | 076 | Pan Flute |
| 326 | 000 | 000 | 077 | Blown Bottle |
| 327 | 000 | 000 | 078 | Shakuhachi |
| 328 | 000 | 000 | 079 | Whistle |
| 329 | 000 | 000 | 080 | Ocarina |
| SYNTH LEAD | | | | |
| 330 | 000 | 000 | 081 | Square Lead |
| 331 | 000 | 006 | 081 | Square Lead 2 |
| 332 | 000 | 008 | 081 | LM Square |
| 333 | 000 | 018 | 081 | Hollow |
| 334 | 000 | 019 | 081 | Shroud |
| 335 | 000 | 064 | 081 | Mellow |
| 336 | 000 | 065 | 081 | Solo Sine |
| 337 | 000 | 066 | 081 | Sine Lead |
| 338 | 000 | 000 | 082 | Sawtooth Lead |
| 339 | 000 | 006 | 082 | Sawtooth Lead 2 |
| 340 | 000 | 008 | 082 | Thick Sawtooth |
| 341 | 000 | 018 | 082 | Dynamic Sawtooth |
| 342 | 000 | 019 | 082 | Digital Sawtooth |
| 343 | 000 | 020 | 082 | Big Lead |
| 344 | 000 | 096 | 082 | Sequenced Analog |
| 345 | 000 | 000 | 083 | Calliope Lead |
| 346 | 000 | 065 | 083 | Pure Lead |
| 347 | 000 | 000 | 084 | Chiff Lead |
| 348 | 000 | 000 | 085 | Charang Lead |
| 349 | 000 | 064 | 085 | Distorted Lead |
| 350 | 000 | 000 | 086 | Voice Lead |
| 351 | 000 | 000 | 087 | Fifths Lead |
| 352 | 000 | 035 | 087 | Big Five |
| 353 | 000 | 000 | 088 | Bass & Lead |
| 354 | 000 | 016 | 088 | Big & Low |
| 355 | 000 | 064 | 088 | Fat & Perky |
| 356 | 000 | 065 | 088 | Soft Whirl |
| SYNTH PAD | | | | |
| 357 | 000 | 000 | 089 | New Age Pad |
| 358 | 000 | 064 | 089 | Fantasy |
| 359 | 000 | 000 | 090 | Warm Pad |
| 360 | 000 | 000 | 091 | Poly Synth Pad |

| Номер тембра | Банк данных | | MIDI # изменения программы (1-128) | Название тембра |
|----------------------|--------------------------------------|--------------------------------------|---|----------------------|
| | Самый стар- ший разряд (0-127) | Самый млад- ший разряд (0-127) | | |
| 361 | 000 | 000 | 092 | Choir Pad |
| 362 | 000 | 066 | 092 | Itopia |
| 363 | 000 | 000 | 093 | Bowed Pad |
| 364 | 000 | 000 | 094 | Metallic Pad |
| 365 | 000 | 000 | 095 | Halo Pad |
| 366 | 000 | 000 | 096 | Sweep Pad |
| SYNTH EFFECTS | | | | |
| 367 | 000 | 000 | 097 | Rain |
| 368 | 000 | 065 | 097 | African Wind |
| 369 | 000 | 066 | 097 | Carib |
| 370 | 000 | 000 | 098 | Sound Track |
| 371 | 000 | 027 | 098 | Prologue |
| 372 | 000 | 000 | 099 | Crystal |
| 373 | 000 | 012 | 099 | Synth Drum Comp |
| 374 | 000 | 014 | 099 | Popcorn |
| 375 | 000 | 018 | 099 | Tiny Bells |
| 376 | 000 | 035 | 099 | Round Glockenspiel |
| 377 | 000 | 040 | 099 | Glockenspiel Chimes |
| 378 | 000 | 041 | 099 | Clear Bells |
| 379 | 000 | 042 | 099 | Chorus Bells |
| 380 | 000 | 065 | 099 | Soft Crystal |
| 381 | 000 | 070 | 099 | Air Bells |
| 382 | 000 | 071 | 099 | Bell Harp |
| 383 | 000 | 072 | 099 | Gamelimba |
| 384 | 000 | 000 | 100 | Atmosphere |
| 385 | 000 | 018 | 100 | Warm Atmosphere |
| 386 | 000 | 019 | 100 | Hollow Release |
| 387 | 000 | 040 | 100 | Nylon Electric Piano |
| 388 | 000 | 064 | 100 | Nylon Harp |
| 389 | 000 | 065 | 100 | Harp Vox |
| 390 | 000 | 066 | 100 | Atmosphere Pad |
| 391 | 000 | 000 | 101 | Brightness |
| 392 | 000 | 000 | 102 | Goblins |
| 393 | 000 | 064 | 102 | Goblins Synth |
| 394 | 000 | 065 | 102 | Creeper |
| 395 | 000 | 067 | 102 | Ritual |
| 396 | 000 | 068 | 102 | To Heaven |
| 397 | 000 | 070 | 102 | Night |
| 398 | 000 | 071 | 102 | Glisten |
| 399 | 000 | 096 | 102 | Bell Choir |
| 400 | 000 | 000 | 103 | Echoes |
| 401 | 000 | 000 | 104 | Sci-Fi |
| WORLD | | | | |
| 402 | 000 | 000 | 105 | Sitar |
| 403 | 000 | 032 | 105 | Detuned Sitar |
| 404 | 000 | 035 | 105 | Sitar 2 |
| 405 | 000 | 097 | 105 | Tamboura |
| 406 | 000 | 000 | 106 | Banjo |
| 407 | 000 | 028 | 106 | Muted Banjo |
| 408 | 000 | 096 | 106 | Rabab |
| 409 | 000 | 097 | 106 | Gopichant |
| 410 | 000 | 098 | 106 | Oud |
| 411 | 000 | 000 | 107 | Shamisen |
| 412 | 000 | 000 | 108 | Koto |
| 413 | 000 | 096 | 108 | Taisho-kin |
| 414 | 000 | 097 | 108 | Kanoon |
| 415 | 000 | 000 | 109 | Kalimba |
| 416 | 000 | 000 | 110 | Bagpipe |
| 417 | 000 | 000 | 111 | Fiddle |
| 418 | 000 | 000 | 112 | Shanai |
| PERCUSSIVE | | | | |
| 419 | 000 | 000 | 113 | Tinkle Bell |
| 420 | 000 | 096 | 113 | Bonang |
| 421 | 000 | 097 | 113 | Altair |
| 422 | 000 | 098 | 113 | Gamelan Gongs |
| 423 | 000 | 099 | 113 | Stereo Gamelan Gongs |
| 424 | 000 | 100 | 113 | Rama Cymbal |
| 425 | 000 | 000 | 114 | Agogo |
| 426 | 000 | 000 | 115 | Steel Drums |
| 427 | 000 | 097 | 115 | Glass Percussion |

| Номер тембра | Банк данных | | MIDI # изменения программы (1-128) | Название тембра |
|----------------------|--------------------------------------|--------------------------------------|---|-----------------------|
| | Самый стар- ший разряд (0-127) | Самый млад- ший разряд (0-127) | | |
| 428 | 000 | 098 | 115 | Thai Bells |
| 429 | 000 | 000 | 116 | Woodblock |
| 430 | 000 | 096 | 116 | Castanets |
| 431 | 000 | 000 | 117 | Taiko Drum |
| 432 | 000 | 096 | 117 | Gran Cassa |
| 433 | 000 | 000 | 118 | Melodic Tom |
| 434 | 000 | 064 | 118 | Melodic Tom 2 |
| 435 | 000 | 065 | 118 | Real Tom |
| 436 | 000 | 066 | 118 | Rock Tom |
| 437 | 000 | 000 | 119 | Synth Drum |
| 438 | 000 | 064 | 119 | Analog Tom |
| 439 | 000 | 065 | 119 | Electronic Percussion |
| 440 | 000 | 000 | 120 | Reverse Cymbal |
| SOUND EFFECTS | | | | |
| 441 | 000 | 000 | 121 | Fret Noise |
| 442 | 000 | 000 | 122 | Breath Noise |
| 443 | 000 | 000 | 123 | Seashore |
| 444 | 000 | 000 | 124 | Bird Tweet |
| 445 | 000 | 000 | 125 | Telephone Ring |
| 446 | 000 | 000 | 126 | Helicopter |
| 447 | 000 | 000 | 127 | Applause |
| 448 | 000 | 000 | 128 | Gunshot |
| 449 | 064 | 000 | 001 | Cutting Noise |
| 450 | 064 | 000 | 002 | Cutting Noise 2 |
| 451 | 064 | 000 | 004 | String Slap |
| 452 | 064 | 000 | 017 | Flute Key Click |
| 453 | 064 | 000 | 033 | Shower |
| 454 | 064 | 000 | 034 | Thunder |
| 455 | 064 | 000 | 035 | Wind |
| 456 | 064 | 000 | 036 | Stream |
| 457 | 064 | 000 | 037 | Bubble |
| 458 | 064 | 000 | 038 | Feed |
| 459 | 064 | 000 | 049 | Dog |
| 460 | 064 | 000 | 050 | Horse |
| 461 | 064 | 000 | 051 | Bird Tweet 2 |
| 462 | 064 | 000 | 056 | Maou |
| 463 | 064 | 000 | 065 | Phone Call |
| 464 | 064 | 000 | 066 | Door Squeak |
| 465 | 064 | 000 | 067 | Door Slam |
| 466 | 064 | 000 | 068 | Scratch Cut |
| 467 | 064 | 000 | 069 | Scratch Split |
| 468 | 064 | 000 | 070 | Wind Chime |
| 469 | 064 | 000 | 071 | Telephone Ring 2 |
| 470 | 064 | 000 | 081 | Car Engine Ignition |
| 471 | 064 | 000 | 082 | Car Tires Squeal |
| 472 | 064 | 000 | 083 | Car Passing |
| 473 | 064 | 000 | 084 | Car Crash |
| 474 | 064 | 000 | 085 | Siren |
| 475 | 064 | 000 | 086 | Train |
| 476 | 064 | 000 | 087 | Jet Plane |
| 477 | 064 | 000 | 088 | Starship |
| 478 | 064 | 000 | 089 | Burst |
| 479 | 064 | 000 | 090 | Roller Coaster |
| 480 | 064 | 000 | 091 | Submarine |
| 481 | 064 | 000 | 097 | Laugh |
| 482 | 064 | 000 | 098 | Scream |
| 483 | 064 | 000 | 099 | Punch |
| 484 | 064 | 000 | 100 | Heartbeat |
| 485 | 064 | 000 | 101 | Footsteps |
| 486 | 064 | 000 | 113 | Machine Gun |
| 487 | 064 | 000 | 114 | Laser Gun |
| 488 | 064 | 000 | 115 | Explosion |
| 489 | 064 | 000 | 116 | Firework |

Номер тембра со звездочкой (*) означает необязательный тембр XGlite.



Список ударных установок

- Серый фон « » показывает, что звук барабана такой же, как в стандартном наборе «Standard Kit 1».
- В каждом тембре перкуссии используется одна нота.
- MIDI-данные о ноте и ее номере в действительности на одну октаву ниже номера и ноты, указанных на клавиатуре. Например, для установки «117: Standard Kit 1» параметр «Seq Click H» (номер 36 и нота C1) соответствует номеру 24 и ноте C0.
- Клавиша отпущена: клавиши с пометкой «O» прекращают звучать сразу после того, как их отпустить.
- Тембры с одинаковым номером дублирующей клавиши (*1 ... 4) нельзя проигрывать одновременно. (Они предназначены для попеременного применения.)

| | Voice No. | | | | | | 117 | 118 | 119 | 120 | 121 | 122 |
|--|-------------|------|-------------|-----------|-----|---------|-----------------|-----------------------|--------------------|----------------|----------------------|------------------------|
| | MSB (0-127) | | LSB (0-127) | | PC | (1-128) | 127/000/001 | 127/000/002 | 127/000/009 | 127/000/017 | 127/000/025 | 127/000/026 |
| | Keyboard | MIDI | Key | Alternate | Off | assign | Standard Kit 1 | Standard Kit 2 | Room Kit | Rock Kit | Electronic Kit | Analog Kit |
| | Note# | Note | Note# | Note | | | | | | | | |
| | 25 | C# 0 | 13 | C# -1 | | | Surdo Mute | | | | | |
| | 26 | D 0 | 14 | D -1 | | 3 | Surdo Open | | | | | |
| | 27 | D# 0 | 15 | D# -1 | | | Hi Q | | | | | |
| | 28 | E 0 | 16 | E -1 | | | Whip Slap | | | | | |
| | 29 | F 0 | 17 | F -1 | | 4 | Scratch H | | | | | |
| | 30 | F# 0 | 18 | F# -1 | | 4 | Scratch L | | | | | |
| | 31 | G 0 | 19 | G -1 | | | Finger Snap | | | | | |
| | 32 | G# 0 | 20 | G# -1 | | | Click Noise | | | | | |
| | 33 | A 0 | 21 | A -1 | | | Metronome Click | | | | | |
| | 34 | A# 0 | 22 | A# -1 | | | Metronome Bell | | | | | |
| | 35 | B 0 | 23 | B -1 | | | Seq Click L | | | | | |
| | 36 | C 1 | 24 | C 0 | | | Seq Click H | | | | | |
| | 37 | C# 1 | 25 | C# 0 | | | Brush Tap | | | | | |
| | 38 | D 1 | 26 | D 0 | O | | Brush Swirl | | | | | |
| | 39 | D# 1 | 27 | D# 0 | | | Brush Slap | | | | | |
| | 40 | E 1 | 28 | E 0 | O | | Brush Tap Swirl | | | | Reverse Cymbal | Reverse Cymbal |
| | 41 | F 1 | 29 | F 0 | O | | Snare Roll | Snare Roll 2 | | | | |
| | 42 | F# 1 | 30 | F# 0 | | | Castanet | | | | Hi Q 2 | Hi Q 2 |
| | 43 | G 1 | 31 | G 0 | | | Snare Soft | Snare Soft 2 | | Snare Noisy | Snare Snappy Electro | Snare Noisy 4 |
| | 44 | G# 1 | 32 | G# 0 | | | Sticks | | | | | |
| | 45 | A 1 | 33 | A 0 | | | Kick Soft | | | Kick Tight 2 | Kick 3 | Kick Tight 2 |
| | 46 | A# 1 | 34 | A# 0 | | | Open Rim Shot | Open Rim Shot H Short | | | | |
| | 47 | B 1 | 35 | B 0 | | | Kick Tight | Kick Tight Short | | Kick 2 | Kick Gate | Kick Analog Short |
| | 48 | C 2 | 36 | C 1 | | | Kick | Kick Short | | Kick Gate | Kick Gate Heavy | Kick Analog |
| | 49 | C# 2 | 37 | C# 1 | | | Side Stick | | | | | Side Stick Analog |
| | 50 | D 2 | 38 | D 1 | | | Snare | Snare Short | Snare Snappy | Snare Rock | Snare Noisy 2 | Snare Analog |
| | 51 | D# 2 | 39 | D# 1 | | | Hand Clap | | | | | |
| | 52 | E 2 | 40 | E 1 | | | Snare Tight | Snare Tight H | Snare Tight Snappy | Snare Rock Rim | Snare Noisy 3 | Snare Analog 2 |
| | 53 | F 2 | 41 | F 1 | | | Floor Tom L | | Tom Room 1 | Tom Rock 1 | Tom Electro 1 | Tom Analog 1 |
| | 54 | F# 2 | 42 | F# 1 | 1 | | Hi-Hat Closed | | | | | Hi-Hat Closed Analog |
| | 55 | G 2 | 43 | G 1 | | | Floor Tom H | | Tom Room 2 | Tom Rock 2 | Tom Electro 2 | Tom Analog 2 |
| | 56 | G# 2 | 44 | G# 1 | 1 | | Hi-Hat Pedal | | | | | Hi-Hat Closed Analog 2 |
| | 57 | A 2 | 45 | A 1 | | | Low Tom | | Tom Room 3 | Tom Rock 3 | Tom Electro 3 | Tom Analog 3 |
| | 58 | A# 2 | 46 | A# 1 | 1 | | Hi-Hat Open | | | | | Hi-Hat Open Analog |
| | 59 | B 2 | 47 | B 1 | | | Mid Tom L | | Tom Room 4 | Tom Rock 4 | Tom Electro 4 | Tom Analog 4 |
| | 60 | C 3 | 48 | C 2 | | | Mid Tom H | | Tom Room 5 | Tom Rock 5 | Tom Electro 5 | Tom Analog 5 |
| | 61 | C# 3 | 49 | C# 2 | | | Crash Cymbal 1 | | | | | Crash Analog |
| | 62 | D 3 | 50 | D 2 | | | High Tom | | Tom Room 6 | Tom Rock 6 | Tom Electro 6 | Tom Analog 6 |
| | 63 | D# 3 | 51 | D# 2 | | | Ride Cymbal 1 | | | | | |
| | 64 | E 3 | 52 | E 2 | | | Chinese Cymbal | | | | | |
| | 65 | F 3 | 53 | F 2 | | | Ride Cymbal Cup | | | | | |
| | 66 | F# 3 | 54 | F# 2 | | | Tambourine | | | | | |
| | 67 | G 3 | 55 | G 2 | | | Splash Cymbal | | | | | |
| | 68 | G# 3 | 56 | G# 2 | | | Cowbell | | | | | Cowbell Analog |
| | 69 | A 3 | 57 | A 2 | | | Crash Cymbal 2 | | | | | |
| | 70 | A# 3 | 58 | A# 2 | | | Vibraslap | | | | | |
| | 71 | B 3 | 59 | B 2 | | | Ride Cymbal 2 | | | | | |
| | 72 | C 4 | 60 | C 3 | | | Bongo H | | | | | |
| | 73 | C# 4 | 61 | C# 3 | | | Bongo L | | | | | |
| | 74 | D 4 | 62 | D 3 | | | Conga H Mute | | | | | Conga Analog H |
| | 75 | D# 4 | 63 | D# 3 | | | Conga H Open | | | | | Conga Analog M |
| | 76 | E 4 | 64 | E 3 | | | Conga L | | | | | Conga Analog L |
| | 77 | F 4 | 65 | F 3 | | | Timbale H | | | | | |
| | 78 | F# 4 | 66 | F# 3 | | | Timbale L | | | | | |
| | 79 | G 4 | 67 | G 3 | | | Agogo H | | | | | |
| | 80 | G# 4 | 68 | G# 3 | | | Agogo L | | | | | |
| | 81 | A 4 | 69 | A 3 | | | Cabasa | | | | | |
| | 82 | A# 4 | 70 | A# 3 | | | Maracas | | | | | Maracas 2 |
| | 83 | B 4 | 71 | B 3 | O | | Samba Whistle H | | | | | |
| | 84 | C 5 | 72 | C 4 | O | | Samba Whistle L | | | | | |
| | 85 | C# 5 | 73 | C# 4 | | | Guiro Short | | | | | |
| | 86 | D 5 | 74 | D 4 | O | | Guiro Long | | | | | |
| | 87 | D# 5 | 75 | D# 4 | | | Claves | | | | | Claves 2 |
| | 88 | E 5 | 76 | E 4 | | | Wood Block H | | | | | |
| | 89 | F 5 | 77 | F 4 | | | Wood Block L | | | | | |
| | 90 | F# 5 | 78 | F# 4 | | | Cuica Mute | | | | Scratch H 2 | Scratch H 2 |
| | 91 | G 5 | 79 | G 4 | | | Cuica Open | | | Scratch L 2 | | Scratch L 3 |
| | 92 | G# 5 | 80 | G# 4 | | 2 | Triangle Mute | | | | | |
| | 93 | A 5 | 81 | A 4 | | 2 | Triangle Open | | | | | |
| | 94 | A# 5 | 82 | A# 4 | | | Shaker | | | | | |
| | 95 | B 5 | 83 | B 4 | | | Jingle Bells | | | | | |
| | 96 | C 6 | 84 | C 5 | | | Bell Tree | | | | | |
| | 97 | C# 6 | 85 | C# 5 | | | | | | | | |
| | 98 | D 6 | 86 | D 5 | | | | | | | | |
| | 99 | D# 6 | 87 | D# 5 | | | | | | | | |
| | 100 | E 6 | 88 | E 5 | | | | | | | | |
| | 101 | F 6 | 89 | F 5 | | | | | | | | |
| | 102 | F# 6 | 90 | F# 5 | | | | | | | | |
| | 103 | G 6 | 91 | G 5 | | | | | | | | |

| | | Voice No. | | | | 117 | 123 | 124 | 125 | 126 | 127 | 128 | | |
|-----|------|--|------|-------|-------|-------------|------------------|-----------------|------------------------|--------------|--------------|---------------------|-------------------|---------------------|
| | | MSB (0-127) / LSB (0-127) / PC (1-128) | | | | 127/000/001 | 127/000/113 | 127/000/033 | 127/000/041 | 127/000/049 | 126/000/001 | 126/000/002 | | |
| | | Keyboard | | MIDI | | Key Off | Alternate assign | | | | | | | |
| | | Note# | Note | Note# | Note | | | Standard Kit 1 | Dance Kit | Jazz Kit | Brush Kit | Symphony Kit | SFX Kit 1 | SFX Kit 2 |
| E0 | | 25 | C# 0 | 13 | C# -1 | | 3 | Surdo Mute | | | | | | |
| F0 | | 26 | D 0 | 14 | D -1 | | 3 | Surdo Open | | | | | | |
| G0 | F#0 | 27 | D# 0 | 15 | D# -1 | | | Hi Q | | | | | | |
| A0 | G#0 | 28 | E 0 | 16 | E -1 | | | Whip Slap | | | | | | |
| B0 | A#0 | 29 | F 0 | 17 | F -1 | | 4 | Scratch H | | | | | | |
| C1 | C#1 | 30 | F# 0 | 18 | F# -1 | | 4 | Scratch L | | | | | | |
| D1 | D#1 | 31 | G 0 | 19 | G -1 | | | Finger Snap | | | | | | |
| E1 | | 32 | G# 0 | 20 | G# -1 | | | Click Noise | | | | | | |
| F1 | F#1 | 33 | A 0 | 21 | A -1 | | | Metronome Click | | | | | | |
| G1 | G#1 | 34 | A# 0 | 22 | A# -1 | | | Metronome Bell | | | | | | |
| A1 | A#1 | 35 | B 0 | 23 | B -1 | | | Seq Click L | | | | | | |
| B1 | | 36 | C 1 | 24 | C 0 | | | Seq Click H | | | | | | |
| C2 | C#2 | 37 | C# 1 | 25 | C# 0 | | | Brush Tap | | | | | | |
| D2 | D#2 | 38 | D 1 | 26 | D 0 | O | | Brush Swirl | | | | | | |
| E2 | | 39 | D# 1 | 27 | D# 0 | | | Brush Slap | | | | | | |
| F2 | F#2 | 40 | E 1 | 28 | E 0 | O | | Brush Tap Swirl | Reverse Cymbal | | | | | |
| G2 | G#2 | 41 | F 1 | 29 | F 0 | O | | Snare Roll | | | | | | |
| A2 | A#2 | 42 | F# 1 | 30 | F# 0 | | | Castanet | Hi Q 2 | | | | | |
| B2 | | 43 | G 1 | 31 | G 0 | | | Snare Soft | Snare Techno | Snare Jazz H | Brush Slap 2 | | | |
| C3 | C#3 | 44 | G# 1 | 32 | G# 0 | | | Sticks | | | | | | |
| D3 | D#3 | 45 | A 1 | 33 | A 0 | | | Kick Soft | Kick Techno Q | | | Kick Soft 2 | | |
| E3 | | 46 | A# 1 | 34 | A# 0 | | | Open Rim Shot | Rim Gate | | | | | |
| F3 | F#3 | 47 | B 1 | 35 | B 0 | | | Kick Tight | Kick Techno L | | | Gran Cassa | | |
| G3 | G#3 | 48 | C 2 | 36 | C 1 | | | Kick | Kick Techno | Kick Jazz | Kick Small | Gran Cassa Mute | Cutting Noise | Phone Call |
| A3 | A#3 | 49 | C# 2 | 37 | C# 1 | | | Side Stick | Side Stick Analog | | | | Cutting Noise 2 | Door Squeak |
| B3 | | 50 | D 2 | 38 | D 1 | | | Snare | Snare Clap | Snare Jazz L | Brush Slap 3 | Band Snare | | Door Slam |
| C4 | C#4 | 51 | D# 2 | 39 | D# 1 | | | Hand Clap | | | | | String Slap | Scratch Cut |
| D4 | D#4 | 52 | E 2 | 40 | E 1 | | | Snare Tight | Snare Dry | Snare Jazz M | Brush Tap 2 | Band Snare 2 | | Scratch H 3 |
| E4 | | 53 | F 2 | 41 | F 1 | | | Floor Tom L | Floor Tom 1 | Tom Jazz 1 | Tom Brush 1 | Tom Jazz 1 | | Wind Chime |
| F4 | F#4 | 54 | F# 2 | 42 | F# 1 | | 1 | Hi-Hat Closed | Hi-Hat Closed Analog3 | | | | | Telephone Ring 2 |
| G4 | G#4 | 55 | G 2 | 43 | G 1 | | | Floor Tom H | Tom Analog 2 | Tom Jazz 2 | Tom Brush 2 | Tom Jazz 2 | | |
| A4 | A#4 | 56 | G# 2 | 44 | G# 1 | | 1 | Hi-Hat Pedal | Hi-Hat Closed Analog 4 | | | | | |
| B4 | | 57 | A 2 | 45 | A 1 | | | Low Tom | Tom Analog 3 | Tom Jazz 3 | Tom Brush 3 | Tom Jazz 3 | | |
| C5 | C#5 | 58 | A# 2 | 46 | A# 1 | | 1 | Hi-Hat Open | Hi-Hat Open Analog 2 | | | | | |
| D5 | D#5 | 59 | B 2 | 47 | B 1 | | | Mid Tom L | Tom Analog 4 | Tom Jazz 4 | Tom Brush 4 | Tom Jazz 4 | | |
| E5 | | 60 | C 3 | 48 | C 2 | | | Mid Tom H | Tom Analog 5 | Tom Jazz 5 | Tom Brush 5 | Tom Jazz 5 | | |
| F5 | F#5 | 61 | C# 3 | 49 | C# 2 | | | Crash Cymbal 1 | Crash Analog | | | | Hand Cymbal | |
| G5 | G#5 | 62 | D 3 | 50 | D 2 | | | High Tom | Tom Analog 6 | Tom Jazz 6 | Tom Brush 6 | Tom Jazz 6 | | |
| A5 | A#5 | 63 | D# 3 | 51 | D# 2 | | | Ride Cymbal 1 | | | | | Hand Cymbal Short | |
| B5 | | 64 | E 3 | 52 | E 2 | | | Chinese Cymbal | | | | | Flute Key Click | Car Engine Ignition |
| C6 | C#6 | 65 | F 3 | 53 | F 2 | | | Ride Cymbal Cup | | | | | | Car Tires Squeal |
| D6 | D#6 | 66 | F# 3 | 54 | F# 2 | | | Tambourine | | | | | | Car Passing |
| E6 | | 67 | G 3 | 55 | G 2 | | | Splash Cymbal | | | | | | Car Crash |
| F6 | F#6 | 68 | G# 3 | 56 | G# 2 | | | Cowbell | Cowbell Analog | | | | | Siren |
| G6 | | 69 | A 3 | 57 | A 2 | | | Crash Cymbal 2 | | | | Hand Cymbal 2 | | Train |
| A6 | A#6 | 70 | A# 3 | 58 | A# 2 | | | Vibraslap | | | | | | Jet Plane |
| B6 | | 71 | B 3 | 59 | B 2 | | | Ride Cymbal 2 | | | | Hand Cymbal 2 Short | | Starship |
| C7 | C#7 | 72 | C 4 | 60 | C 3 | | | Bongo H | | | | | | Burst |
| D7 | D#7 | 73 | C# 4 | 61 | C# 3 | | | Bongo L | | | | | | Roller Coaster |
| E7 | | 74 | D 4 | 62 | D 3 | | | Conga H Mute | Conga Analog H | | | | | Submarine |
| F7 | F#7 | 75 | D# 4 | 63 | D# 3 | | | Conga H Open | Conga Analog M | | | | | |
| G7 | G#7 | 76 | E 4 | 64 | E 3 | | | Conga L | Conga Analog L | | | | | |
| A7 | A#7 | 77 | F 4 | 65 | F 3 | | | Timbale H | | | | | | |
| B7 | | 78 | F# 4 | 66 | F# 3 | | | Timbale L | | | | | | |
| C8 | C#8 | 79 | G 4 | 67 | G 3 | | | Agogo H | | | | | | |
| D8 | D#8 | 80 | G# 4 | 68 | G# 3 | | | Agogo L | | | | | | |
| E8 | | 81 | A 4 | 69 | A 3 | | | Cabasa | | | | | Shower | Laugh |
| F8 | F#8 | 82 | A# 4 | 70 | A# 3 | | | Maracas | Maracas 2 | | | | Thunder | Scream |
| G8 | G#8 | 83 | B 4 | 71 | B 3 | O | | Samba Whistle H | | | | | Wind | Punch |
| A8 | A#8 | 84 | C 5 | 72 | C 4 | O | | Samba Whistle L | | | | | Stream | Heartbeat |
| B8 | | 85 | C# 5 | 73 | C# 4 | | | Guiro Short | | | | | Bubble | Footsteps |
| C9 | C#9 | 86 | D 5 | 74 | D 4 | O | | Guiro Long | | | | | Feed | |
| D9 | D#9 | 87 | D# 5 | 75 | D# 4 | | | Claves | Claves 2 | | | | | |
| E9 | | 88 | E 5 | 76 | E 4 | | | Wood Block H | | | | | | |
| F9 | F#9 | 89 | F 5 | 77 | F 4 | | | Wood Block L | | | | | | |
| G9 | G#9 | 90 | F# 5 | 78 | F# 4 | | | Cuica Mute | Scratch H 2 | | | | | |
| A9 | A#9 | 91 | G 5 | 79 | G 4 | | | Cuica Open | Scratch L 3 | | | | | |
| B9 | | 92 | G# 5 | 80 | G# 4 | | 2 | Triangle Mute | | | | | | |
| C10 | C#10 | 93 | A 5 | 81 | A 4 | | 2 | Triangle Open | | | | | | |
| D10 | D#10 | 94 | A# 5 | 82 | A# 4 | | | Shaker | | | | | | |
| E10 | | 95 | B 5 | 83 | B 4 | | | Jingle Bells | | | | | | |
| F10 | F#10 | 96 | C 6 | 84 | C 5 | | | Bell Tree | | | | | Dog | Machine Gun |
| G10 | G#10 | 97 | C# 6 | 85 | C# 5 | | | | | | | | Horse | Laser Gun |
| A10 | A#10 | 98 | D 6 | 86 | D 5 | | | | | | | | Bird Tweet 2 | Explosion |
| B10 | B#10 | 99 | D# 6 | 87 | D# 5 | | | | | | | | | Firework |
| C11 | C#11 | 100 | E 6 | 88 | E 5 | | | | | | | | | |
| D11 | D#11 | 101 | F 6 | 89 | F 5 | | | | | | | | | |
| E11 | | 102 | F# 6 | 90 | F# 5 | | | | | | | | | |
| F11 | F#11 | 103 | G 6 | 91 | G 5 | | | | | | | | Maou | |



Список стилей

| Номер стиля | Название стиля |
|---------------|----------------|
| 8BEAT | |
| 001 | 8BeatModern |
| 002 | Cool8Beat |
| 003 | 60'sGuitarPop |
| 004 | 8BeatAdria |
| 005 | 60's8Beat |
| 006 | BubblegumPop |
| 007 | BritPopSwing |
| 008 | 8Beat |
| 009 | OffBeat |
| 010 | 60'sRock |
| 011 | HardRock |
| 012 | RockShuffle |
| 013 | 8BeatRock |
| 16BEAT | |
| 014 | 16Beat |
| 015 | PopShuffle1 |
| 016 | PopShuffle2 |
| 017 | GuitarPop |
| 018 | 16BeatUptempo |
| 019 | KoolShuffle |
| 020 | JazzRock |
| 021 | HipHopLight |
| BALLAD | |
| 022 | PianoBallad |
| 023 | LoveSong |
| 024 | 6/8ModernEP |
| 025 | 6/8SlowRock |
| 026 | 6/8OrchBallad |
| 027 | OrganBallad |
| 028 | PopBallad |
| 029 | 16BeatBallad1 |
| 030 | 16BeatBallad2 |
| DANCE | |
| 031 | EuroTrance |
| 032 | Ibiza |
| 033 | DreamDance |
| 034 | HouseMusik |
| 035 | SwingHouse |
| 036 | TechnoPolis |
| 037 | Clubdance |
| 038 | ClubLatin |
| 039 | Garage1 |
| 040 | Garage2 |
| 041 | TechnoParty |
| 042 | UKPop |
| 043 | HipHopGroove |
| 044 | HipShuffle |
| 045 | HipHopPop |
| DISCO | |
| 046 | 70'sDisco1 |
| 047 | 70'sDisco2 |
| 048 | LatinDisco |
| 049 | DiscoPhilly |
| 050 | SaturdayNight |
| 051 | DiscoChocolate |
| 052 | DiscoHands |

| Номер стиля | Название стиля |
|-----------------------|----------------|
| SWING&JAZZ | |
| 053 | BigBandFast |
| 054 | BigBandMedium |
| 055 | BigBandBallad |
| 056 | BigBandShuffle |
| 057 | JazzClub |
| 058 | Swing1 |
| 059 | Swing2 |
| 060 | OrchestraSwing |
| 061 | Five/Four |
| 062 | JazzBallad |
| 063 | Dixieland |
| 064 | Ragtime |
| 065 | AfroCuban |
| 066 | Charleston |
| R&B | |
| 067 | Soul |
| 068 | DetroitPop1 |
| 069 | 60'sRock&Roll |
| 070 | 6/8Soul |
| 071 | CrocoTwist |
| 072 | Rock&Roll |
| 073 | DetroitPop2 |
| 074 | BoogieWoogie |
| 075 | ComboBoogie |
| 076 | 6/8Blues |
| COUNTRY | |
| 077 | Country8Beat |
| 078 | CountryPop |
| 079 | CountrySwing |
| 080 | CountryBallad |
| 081 | Country2/4 |
| 082 | CowboyBoogie |
| 083 | CountryShuffle |
| 084 | Bluegrass |
| LATIN | |
| 085 | BrazilianSamba |
| 086 | BossaNova |
| 087 | PopBossa |
| 088 | Tijuana |
| 089 | DiscoLatin |
| 090 | Mambo |
| 091 | Salsa |
| 092 | Beguine |
| 093 | GuitarRumba |
| 094 | RumbaFlamenco |
| 095 | Rumbalsland |
| 096 | Reggae |
| BALLROOM | |
| 097 | VienneseWaltz |
| 098 | EnglishWaltz |
| 099 | Slowfox |
| 100 | Foxtrot |
| 101 | Quickstep |
| 102 | Tango |
| 103 | Pasodoble |
| 104 | Samba |

| Номер стиля | Название стиля |
|--------------------|----------------|
| 105 | ChaChaCha |
| 106 | Rumba |
| 107 | Jive |
| TRADITIONAL | |
| 108 | USMarch |
| 109 | 6/8March |
| 110 | GermanMarch |
| 111 | PolkaPop |
| 112 | OberPolka |
| 113 | Tarantella |
| 114 | Showtune |
| 115 | ChristmasSwing |
| 116 | ChristmasWaltz |
| 117 | ScottishReel |
| 118 | Hawaiian |
| WALTZ | |
| 119 | ItalianWaltz |
| 120 | MariachiWaltz |
| 121 | GuitarSerenade |
| 122 | SwingWaltz |
| 123 | JazzWaltz1 |
| 124 | JazzWaltz2 |
| 125 | CountryWaltz |
| 126 | OberWaltzer |
| 127 | Musette |
| CHILDREN | |
| 128 | Learning2/4 |
| 129 | Learning4/4 |
| 130 | Learning6/8 |
| 131 | Fun 3/4 |
| 132 | Fun 4/4 |
| PIANIST | |
| 133 | Stride |
| 134 | PianoBlues1 |
| 135 | PianoBlues2 |
| 136 | PianoRag |
| 137 | PianoRock&Roll |
| 138 | PianoBoogie |
| 139 | PianoJazzWaltz |
| 140 | PianoJazzBld |
| 141 | Arpeggio |
| 142 | Musical |
| 143 | Habanera |
| 144 | SlowRock |
| 145 | 8BtPianoBallad |
| 146 | PianoMarch |
| 147 | 6/8PianoMarch |
| 148 | PianoWaltz |
| 149 | PianoBeguine |
| 150 | PianoSwing |



Список музыкальных баз данных

| Номер базы данных | Название песни |
|-------------------|----------------|
| POP | |
| 001 | AlvFever |
| 002 | CoinLane |
| 003 | Croco Rk |
| 004 | DayPdise |
| 005 | DwnTown |
| 006 | EasySday |
| 007 | GoMyWay |
| 008 | HowDeep! |
| 009 | HurryLuv |
| 010 | I breath |
| 011 | I'IBTher |
| 012 | I'm Torn |
| 013 | Imagine |
| 014 | ISurvive |
| 015 | JustCall |
| 016 | JustWay |
| 017 | LeadPack |
| 018 | LoveFeel |
| 019 | LoveMeT |
| 020 | LveMeDo |
| 021 | Mi Shell |
| 022 | My Baby |
| 023 | NikitTrp |
| 024 | NoMatter |
| 025 | ProudGtr |
| 026 | RainOnMe |
| 027 | SailingSx |
| 028 | SeeAgain |
| 029 | Sept.Pop |
| 030 | SultanSw |
| 031 | SweetLrd |
| 032 | ThnkMsc |
| 033 | TitanicH |
| 034 | UNeedLv |
| 035 | UptnGrl |
| 036 | WantToBe |
| 037 | WatchGrl |
| 038 | WhatALoo |
| 039 | WhitePle |
| 040 | Woman |
| 041 | YelowSub |
| 042 | Yesterday |
| ROCK | |
| 043 | DavAgain |
| 044 | JumpRock |
| 045 | OyComCha |
| 046 | PickUpPc |
| 047 | RdRiverR |
| 048 | SatsfyGt |
| 049 | Sheriff |
| 050 | SmokeWtr |
| 051 | TwistAgn |
| 052 | VenusPop |
| DANCE | |
| 053 | 2 of Us |
| 054 | B Leave |
| 055 | Back St |
| 056 | Crockett |
| 057 | DsrtRose |
| 058 | FunkyTwn |
| 059 | Kids |
| 060 | KillSoft |
| 061 | Nine PM |
| 062 | SingBack |
| 063 | StrandD |
| BALLAD | |
| 064 | AdelineB |
| 065 | ArgenCry |
| 066 | BeautBdy |

| Номер базы данных | Название песни |
|-------------------------|----------------|
| 067 | BI Bayou |
| 068 | CatMemry |
| 069 | CavaSolo |
| 070 | E Weiss |
| 071 | ElizSere |
| 072 | ElvGhett |
| 073 | Feeling |
| 074 | Fly Away |
| 075 | Fnl Date |
| 076 | GreenSlv |
| 077 | GtCncert |
| 078 | HrdToSay |
| 079 | LonlyPan |
| 080 | MBoxDnce |
| 081 | Mn Rivr |
| 082 | My Song |
| 083 | NorwWood |
| 084 | OnMyMnd |
| 085 | OverRbow |
| 086 | Red Lady |
| 087 | ReleseMe |
| 088 | SavingLv |
| 089 | Shore Cl |
| 090 | SierraMd |
| 091 | SilverMn |
| 092 | SmokyEye |
| 093 | SndOfSil |
| 094 | SumerPlc |
| 095 | TblWater |
| 096 | WhereLov |
| 097 | WhisprSx |
| 098 | WomanLov |
| R & B | |
| 099 | AmazingG |
| 100 | BoogiePf |
| 101 | Clock Rk |
| 102 | CU later |
| 103 | GreenDor |
| 104 | HappyDay |
| 105 | JohnnyB |
| 106 | MercySax |
| 107 | RisingSn |
| 108 | S Preems |
| 109 | SuperStv |
| 110 | TeddyBer |
| 111 | Yeh Orgn |
| SWING & JAZZ | |
| 112 | Alex Rag |
| 113 | Blue Set |
| 114 | ChooChoo |
| 115 | DayOfW&R |
| 116 | HighMoon |
| 117 | InMood |
| 118 | MisJones |
| 119 | MistySax |
| 120 | MoonLit |
| 121 | New York |
| 122 | PanthrSw |
| 123 | PetiteCl |
| 124 | RedRoses |
| 125 | SaintMch |
| 126 | SatinDil |
| 127 | SF Heart |
| 128 | ShearJz |
| 129 | SplinkyBr |
| 130 | SunnySde |
| 131 | TstHoney |
| 132 | Tunisia |
| 133 | TwoFoot5 |
| 134 | USPatrol |

| Номер базы данных | Название песни |
|--------------------------|----------------|
| 135 | WhatsNew |
| 136 | Wild Cat |
| EASY LISTENING | |
| 137 | BlackFst |
| 138 | ByeBlues |
| 139 | CaliBlue |
| 140 | CiaoCpri |
| 141 | Close2U |
| 142 | DAmorStr |
| 143 | DolanesM |
| 144 | ElCondor |
| 145 | Entrtain |
| 146 | Frippers |
| 147 | LoveLove |
| 148 | LuckySax |
| 149 | LuvStory |
| 150 | MyPrince |
| 151 | OSoleMio |
| 152 | PupetStr |
| 153 | Raindrop |
| 154 | RedMoulN |
| 155 | R'ticGtr |
| 156 | Schiwago |
| 157 | ShadowGt |
| 158 | SingRain |
| 159 | SmallWld |
| 160 | SpkSoft |
| 161 | SpnishEy |
| 162 | StrangeN |
| 163 | TieRibbn |
| 164 | TimeGoes |
| 165 | WhiteXmas |
| 166 | WishStar |
| 167 | WonderN |
| 168 | WondrWld |
| LATIN | |
| 169 | BambaLa |
| 170 | BeHappy! |
| 171 | CopaLola |
| 172 | DayNight |
| 173 | Ipanema |
| 174 | JamboMbo |
| 175 | MarinaAc |
| 176 | MuchoTrp |
| 177 | SmoothLt |
| 178 | SunOfLif |
| 179 | Sunshine |
| 180 | Tico Org |
| 181 | TrbWave |
| COUNTRY | |
| 182 | ABitMore |
| 183 | BlownWnd |
| 184 | Bonanza |
| 185 | BoxerFit |
| 186 | CntryRds |
| 187 | GreenGrs |
| 188 | Jambala |
| 189 | LondonSt |
| 190 | LooseEL |
| 191 | TopWorld |
| 192 | YlwRose |
| DISCO & PARTY | |
| 193 | AlhHwaih |
| 194 | Babylon |
| 195 | Barbados |
| 196 | DnceBird |
| 197 | FestaMex |
| 198 | HandsPty |
| 199 | LuvTheme |
| 200 | ModrnTlk |

| Номер базы данных | Название песни |
|--------------------|----------------|
| 201 | NxtAlice |
| 202 | PalomaFl |
| 203 | Tijuana |
| 204 | Why MCA? |
| BALLROOM | |
| 205 | BrazilBr |
| 206 | CherryTp |
| 207 | DanubeWv |
| 208 | MantoStr |
| 209 | SandmnFx |
| 210 | SpainTwn |
| 211 | SundyNvr |
| 212 | TangoAc |
| 213 | Tea4Two |
| 214 | TulipWtz |
| 215 | YesSirQk |
| TRADITIONAL | |
| 216 | AlpenTri |
| 217 | AnchorAw |
| 218 | Balalaik |
| 219 | BlkSheep |
| 220 | CampRace |
| 221 | Ceilidh |
| 222 | Cielito |
| 223 | CielPari |
| 224 | Cl Polka |
| 225 | Comrades |
| 226 | DAmorCl |
| 227 | FrogSong |
| 228 | Funiculi |
| 229 | GrndClok |
| 230 | HappyPlk |
| 231 | Herzlin |
| 232 | HornPipe |
| 233 | JacknJil |
| 234 | JinglBel |
| 235 | Kufstein |
| 236 | MexiHat |
| 237 | MickMrch |
| 238 | RkABaby |
| 239 | RlBarrel |
| 240 | Showbiz |
| 241 | SnowWtz |
| 242 | StarMrch |
| 243 | WashPost |
| 244 | WdCuttrs |
| 245 | XmasWalz |
| 246 | YankDood |
| PIANIST | |
| 247 | CatMemry |
| 248 | DoReMi |
| 249 | Entrtain |
| 250 | Extra |
| 251 | Favorite |
| 252 | FineRmce |
| 253 | Foggy |
| 254 | I Woman |
| 255 | JBGGood |
| 256 | NitTrain |
| 257 | Obaladi |
| 258 | OldHouse |
| 259 | PubPiano |
| 260 | RinSpain |
| 261 | Sera |
| 262 | ShookUp |
| 263 | Swonder |
| 264 | TedPicnc |
| 265 | Twirler |
| 266 | WayWere |
| 267 | YesterPf |



Песни на прилагаемом компакт-диске

| Имя файла | Название песни | Композитор |
|--------------|--|------------------|
| 001Nutcr.mid | Danse des Mirlitons from "The Nutcracker" | P.I. Tchaikovsky |
| 002Orphe.mid | "Orphée aux Enfers" Overture | J. Offenbach |
| 003Slavo.mid | Slavonic Dances op.72-2 | A. Dvořák |
| 004Prima.mid | La Primavera (from Le Quattro Stagioni) | A. Vivaldi |
| 005Medit.mid | Méditation (Thaïs) | J. Massenet |
| 006Guill.mid | Guillaume Tell | G. Rossini |
| 007Fruhl.mid | Frühlingslied | F. Mendelssohn |
| 008Ungar.mid | Ungarische Tänze Nr.5 | J. Brahms |
| 009Fruhl.mid | Frühlingsstimmen | J. Strauss II |
| 010Dolly.mid | Dolly's Dreaming and Awakening | T.Oesten |
| 011Cande.mid | La Candeur | J.F.Burgmüller |
| 012Arabe.mid | Arabesque | J.F.Burgmüller |
| 013Pasto.mid | Pastorale | J.F.Burgmüller |
| 014Petit.mid | Petite Réunion | J.F.Burgmüller |
| 015Innoc.mid | Innocence | J.F.Burgmüller |
| 016Progr.mid | Progrès | J.F.Burgmüller |
| 017Taren.mid | Tarentelle | J.F.Burgmüller |
| 018Cheva.mid | La Chevaleresque | J.F.Burgmüller |
| 019Etude.mid | Etude op.10-3 "Chanson de l'adieu" | F.Chopin |
| 020Marci.mid | Marcia alla Turca | L.v. Beethoven |
| 021Turki.mid | Turkish March | W.A. Mozart |
| 022Valse.mid | Valse op.64-1 "Petit Chien" | F.Chopin |
| 023Menue.mid | Menuett | L. Boccherini |
| 024Momen.mid | Moments Musicaux op.94-3 | F. Schubert |
| 025Enter.mid | The Entertainer | S. Joplin |
| 026Prelu.mid | Prelude (Wohltemperierte Klavier 1-1) | J.S. Bach |
| 027Violl.mid | La Violette | L. Streabog |
| 028Angel.mid | Angels Serenade | Traditional |
| 029Saraf.mid | Krasnyj Sarafan | Traditional |
| 030Ameri.mid | America the Beautiful | S.A. Ward |
| 031Brown.mid | Little Brown Jug | Traditional |
| 032Lomon.mid | Loch Lomond | Traditional |
| 033Bonni.mid | My Bonnie | Traditional |
| 034Londo.mid | Londonderry Air | Traditional |
| 035Banjo.mid | Ring de Banjo | S.C. Foster |
| 036Vogle.mid | Wenn ich ein Vöglein wär ? | Traditional |
| 037Lorel.mid | Die Lorelei | F. Silcher |
| 038Funic.mid | Funiculi Funicula | L. Denza |
| 039Turke.mid | Turkey in the Straw | Traditional |
| 040Camp.mid | Camptown Races | S.C. Foster |
| 041Jingl.mid | Jingle Bells | J.S. Pierpont |
| 042Muss.mid | Muss i denn | F. Silcher |
| 043Liebe.mid | Liebesträume Nr.3 | F. Liszt |
| 044Jesu.mid | Jesu, Joy Of Man's Desiring | J.S. Bach |
| 045Joy.mid | Ode to Joy | L.v. Beethoven |
| 046Pearl.mid | Pearl Fisher | G. Bizet |
| 047Gavot.mid | Gavotte | F.J. Gossec |
| 048Seren.mid | Serenade/Haydn | F.J. Haydn |
| 049Menue.mid | Menuett BWV. Anh.114 | J.S. Bach |
| 050Canon.mid | Canon in D | J. Pachelbel |
| 051Vogel.mid | Der Vogelfanger Bin Ich Ja "Die Zauberflote" | W.A. Mozart |
| 052Piano.mid | Piano Sonate No.14 op.27-2 "Mondschein" | L.v. Beethoven |
| 053Surpr.mid | The "Surprise" Symphony No.94 | F.J. Haydn |
| 054WildR.mid | To a Wild Rose | E.A. MacDowell |
| 055Chans.mid | Chanson du Toreador | G. Bizet |
| 056Babbi.mid | O Mio Babbino Caro | G. Puccini |
| 057RowRo.mid | Row Row Row Your Boat (DUET) | Traditional |
| 058Smoky.mid | On Top of Old Smoky (DUET) | Traditional |
| 059WeWis.mid | We Wish You A Merry Christmas (DUET) | Traditional |
| 060ImMai.mid | Im Mai (DUET) | Traditional |
| 061Chris.mid | O Christmas Tree (DUET) | Traditional |
| 062MaryH.mid | Mary Had a Little Lamb (DUET) | Traditional |
| 063TenLi.mid | Ten Little Indians (DUET) | Septimus Winner |
| 064PopGo.mid | Pop Goes The Weasel (DUET) | Traditional |
| 065Twink.mid | Twinkle Twinkle Little Star (DUET) | Traditional |
| 066Close.mid | Close Your Hands, Open Your Hands (DUET) | J.J. Rousseau |
| 067Cucko.mid | The Cuckoo (DUET) | Traditional |
| 068Augus.mid | O du lieber Augustin (DUET) | Traditional |
| 069Londo.mid | London Bridge (DUET) | Traditional |
| 070Three.mid | Three Blind Mice (DUET) | Traditional |

Функцию Easy Song Arranger можно использовать только для песен, для которых имеются аккорды.



Типы эффектов

● Типы эффектов Harmony

| Номер | Тип эффекта Harmony | Описание |
|-------|---------------------|---|
| 01 | Duet | Типы Harmony 01 – 05 основаны на высоких тонах и добавляют к однополостной мелодии, проигрываемой правой рукой, гармонии из одной, двух или трех нот. Эти типы звучат в том случае, если в диапазоне автоаккомпанемента на клавиатуре проигрываются аккорды. Эти типы Harmony можно также использовать при проигрывании песен, для которых имеются аккорды. |
| 02 | Trio | |
| 03 | Block | |
| 04 | Country | |
| 05 | Octave | |
| 06 | Trill 1/4 note | <p>Эффекты 6 – 26 основаны на ритме и добавляют украшения или повторы с задержкой в соответствии с автоаккомпанементом. Эти типы звучат независимо от того, включен автоаккомпанемент или нет; однако реальная скорость эффекта зависит от параметра Tempo (стр. 35). Значения отдельных нот в каждом типе позволяют точно синхронизировать эффект с ритмом. Доступны также параметры Triplet (триоль): 1/6 = триоли четвертей, 1/12 = триоли восьмых, 1/24 = триоли шестнадцатых.</p> <ul style="list-style-type: none"> • Эффекты Trill (06 – 12) создают двухнотные трели (попеременное звучание нот), если нажаты две ноты. • Эффекты Tremolo (13 – 19) повторяют все нажатые ноты (не более четырех). • Эффекты Echo (20 – 26) создают задержанные повторы каждой проигрываемой ноты. |
| 07 | Trill 1/6 note | |
| 08 | Trill 1/8 note | |
| 09 | Trill 1/12 note | |
| 10 | Trill 1/16 note | |
| 11 | Trill 1/24 note | |
| 12 | Trill 1/32 note | |
| 13 | Tremolo 1/4 note | |
| 14 | Tremolo 1/6 note | |
| 15 | Tremolo 1/8 note | |
| 16 | Tremolo 1/12 note | |
| 17 | Tremolo 1/16 note | |
| 18 | Tremolo 1/24 note | |
| 19 | Tremolo 1/32 note | |
| 20 | Echo 1/4 note | |
| 21 | Echo 1/6 note | |
| 22 | Echo 1/8 note | |
| 23 | Echo 1/12 note | |
| 24 | Echo 1/16 note | |
| 25 | Echo 1/24 note | |
| 26 | Echo 1/32 note | |

● Типы реверберации

| Номер | Тип реверберации | Описание |
|-------|------------------|--|
| 01–03 | Hall 1–3 | Реверберация концертного зала. |
| 04–05 | Room 1–2 | Реверберация небольшого помещения. |
| 06–07 | Stage 1–2 | Реверберация для сольных инструментов. |
| 08–09 | Plate 1–2 | Имитатор реверберации стальной пластины. |
| 10 | Off | Никакого эффекта. |

● Типы эффектов Chorus

| Номер | Тип эффекта Chorus | Описание |
|-------|--------------------|--|
| 01–02 | Chorus 1–2 | Традиционная хоровая программа с насыщенным теплым звуком. |
| 03–04 | Flanger 1–2 | Четкая трехфазовая модуляция с немного металлическим звуком. |
| 05 | Off | Никакого эффекта. |



Таблица характеристик MIDI-интерфейса

YAMAHA [Portable Grand] Date: 17-NOV-2005
 Model DGX-220/YPG-225 MIDI Implementation Chart Version: 1.0

| Function... | Transmitted | Recognized | Remarks |
|-------------------------------|--|--|---|
| Basic Channel Default Changed | 1 - 16 x | 1 - 16 x | |
| Mode Default Messages Altered | 3 x ***** | 3 x x | |
| Note Number : True voice | 0 - 127 ***** | 0 - 127 0 - 127 | |
| Velocity Note ON Note OFF | 0 9nH, v=1-127 x 9nH, v=0 | 0 9nH, v=1-127 x | |
| After Touch Key's Ch's | x x | x x | |
| Pitch Bend | 0 0-24 semi | 0 0-24 semi | |
| Control Change | 0, 32 1, 11, 84 6, 38 7, 10 64 71 72 73 74 91, 93 96-97 100-101 | 0 x 0 0 0 x 0 x x 0 x 0 | Bank Select Data Entry Sustain Harmonic Content Release Time Attack Time Brightness Effect Depth RPN Inc, Dec RPN LSB, MSB |

| Prog Change : True # | 0 0 - 127 ***** | 0 0 - 127 |
|-------------------------|--------------------|------------------|
| System Exclusive | o | o |
| : Song Pos. | x | x |
| : Song Sel. | x | x |
| : Tune | x | x |
| System : Clock | o | o |
| Real Time: Commands | o | o |
| Aux :All Sound OFF | x | o(120, 126, 127) |
| :Reset All Cntrl's | x | o(121) |
| :Local ON/OFF | x | o(122) |
| :All Notes OFF | x | o(123-125) |
| Mes- :Active Sense | o | o |
| sages:Reset | x | x |

*1 См. № 2 на стр. 112.

Режим 1: OMNI ON (Вкл.), POLY Режим 2: OMNI ON (Вкл.), MONO
 Режим 3: OMNI OFF (Выкл.), POLY Режим 4: OMNI OFF (Выкл.), MONO

o : Да
 x : Нет



Формат MIDI-данных

ПРИМЕЧАНИЕ.

- По умолчанию (настройки производителя) инструмент работает как 16-канальный многотембровый тон-генератор; входящие данные не воздействуют на тембры и настройки панели. Однако сообщения MIDI-интерфейса, приведенные ниже, влияют на тембры панели, автоаккомпанемент и песни.
 - Общая настройка MIDI.
 - Системные сообщения Exclusive об изменении типа реверберации и эффекта Chorus.
- Сообщения для этих номеров изменения управления не могут передаваться с самого инструмента. Однако они могут быть переданы при автоаккомпанементе, воспроизведении песни или при использовании эффекта Harmonic.
- Исключительные сообщения
 - <GM System ON> F0H, 7EH, 7FH, 09H, 01H, F7H
 - При данном сообщении автоматически восстанавливаются все стандартные настройки инструмента, кроме общей настройки MIDI.
 - <MIDI Master Volume> F0H, 7FH, 7FH, 04H, 01H, II, mm, F7H
 - При данном сообщении разрешено одновременно изменять громкость всех каналов (общесистемное исключительное сообщение).
 - Значения «mm» используются для общей громкости MIDI. (Значения для «II» игнорируются.)

- <MIDI Master Tuning> F0H, 43H, 1nH, 27H, 30H, 00H, 00H, mm, II, cc, F7H
 - При данном сообщении одновременно меняется настройка всех каналов.
 - Значения «mm» и «II» используются для общей настройки.
 - По умолчанию для параметров «mm» и «II» установлены значения 08H и 00H соответственно. Для параметров «n» и «cc» можно использовать любые значения.
- <Reverb Type> F0H, 43H, 1nH, 4CH, 02H, 01H, 00H, mmH, IIN, F7H
 - mm : тип реверберации, самый старший разряд.
 - II : тип реверберации, самый младший разряд.
 - Подробности см. в таблице эффектов (стр. 112).
- <Chorus Type> F0H, 43H, 1nH, 4CH, 02H, 01H, 20H, mmH, IIN, F7H
 - mm : тип эффекта Chorus, самый старший разряд.
 - II : тип эффекта Chorus, самый младший разряд.
 - Подробности см. в таблице эффектов (стр. 112).
- При запуске аккомпанемента передается сообщение FAN. При остановке аккомпанемента передается сообщение FCH. Если выбрана внешняя синхронизация, распознаются и сообщение FAN (включение аккомпанемента), и сообщение FCH (остановка аккомпанемента).
- Функция Local ON/OFF (вкл./выкл.)
 - <Local ON> Bn, 7A, 7F
 - <Local OFF> Bn, 7A, 00
 - Значение для «n» игнорируется.

■ Таблица эффектов

- * Если значение Type LSB указывает на отсутствие эффекта, то автоматически устанавливается значение, соответствующее типу эффекта со значением Type LSB, ближайшим к полученному.
- * Номера в скобках перед названием типа эффекта соответствуют номерам на экране.

● Эффект REVERB

| ТИП, самый старший разряд | ТИП, самый младший разряд | | | | | | | | | |
|---------------------------|---------------------------|----|----|----|------------|------------|----|-----------|----|--|
| | 00 | 01 | 02 | 08 | 16 | 17 | 18 | 19 | 20 | |
| 000 | Без эффекта | | | | | | | | | |
| 001 | (01)Hall1 | | | | (02)Hall2 | (03)Hall3 | | | | |
| 002 | Room | | | | | (04)Room1 | | (05)Room2 | | |
| 003 | Stage | | | | (06)Stage1 | (07)Stage2 | | | | |
| 004 | Plate | | | | (08)Plate1 | (09)Plate2 | | | | |
| 005...127 | Без эффекта | | | | | | | | | |

● Эффект CHORUS

| ТИП, самый старший разряд | ТИП, самый младший разряд | | | | | | | | | |
|---------------------------|---------------------------|----|-------------|--------------|----|--------------|----|----|----|--|
| | 00 | 01 | 02 | 08 | 16 | 17 | 18 | 19 | 20 | |
| 000...063 | Без эффекта | | | | | | | | | |
| 064 | Thru | | | | | | | | | |
| 065 | Chorus | | (02)Chorus2 | | | | | | | |
| 066 | Celeste | | | | | (01)Chorus1 | | | | |
| 067 | Flanger | | | (03)Flanger1 | | (04)Flanger2 | | | | |
| 068...127 | Без эффекта | | | | | | | | | |



Технические характеристики

Клавиатура

- 76 клавиш типа «ящик» (E0 – G6), чувствительных к силе нажатия.

Экран

- ЖК-экран (с задней подсветкой)

Настройка

- STANDBY/ON
- MASTER VOLUME: MIN-MAX

Панель управления

- SONG, VOICE, STYLE, EASY SONG ARRANGER, P.A.T. ON/OFF, LESSON L, LESSON R, LESSON START, METRONOME ON/OFF, PORTABLE GRAND, DEMO, FUNCTION, MUSIC DATABASE, HARMONY ON/OFF, DUAL ON/OFF, SPLIT ON/OFF, TEMPO/TAP, [0]–[9], [+], [-], CATEGORY, Dial, REPEAT & LEARN (ACMP ON/OFF), A-B REPEAT (INTRO/ENDING/rit.), PAUSE (SYNC START), START/STOP, REW (MAIN/AUTO FILL), FF (SYNC STOP), REGIST MEMORY ([MEMORY/BANK], [1], [2]), SONG MEMORY (REC, [1]–[5], [A])

Элементы управления в реальном времени

- Регулятор высоты звука

Тембр

- 116 тембров на панели + 12 тембров ударных/спецэффектов + 361 тембр в формате XGlite
- Полифония: 32
- Режим DUAL
- Режим SPLIT

Стиль

- 150 предустановленных стилей + 1 файл стиля пользователя
- Функции управления стилем:
 - ACMP ON/OFF, SYNC STOP, SYNC START, START/STOP, INTRO/ENDING/rit., MAIN/AUTO FILL
- Аппликатура: поддержка игры аккордами, полная клавиатура.
- Громкость стиля

Музыкальная база данных

- 267

Функция обучения

- Книга аккордов
- Уроки 1 – 3, повторение и запоминание

Регистрационная память

- 8 банков x 2 типа

Функция

- VOLUME: громкость стиля, громкость песни
- OVERALL: настройка, транспонирование, точка разделения, чувствительность к силе нажатия, диапазон изменения высоты звука, аккордовая аппликатура
- MAIN VOICE: громкость, октава, панорама, уровень реверберации, уровень передачи хоруса
- DUAL VOICE: тембр, громкость, октава, панорама, уровень реверберации, уровень хоруса
- SPLIT VOICE: тембр, громкость, октава, панорама, уровень реверберации, уровень хоруса
- EFFECT: тип реверберации, тип хоруса, тип Master EQ, сустейн
- HARMONY: тип гармонии, громкость гармонии
- Технология Performance assistant (Помощник музыканта): тип технологии Performance assistant (Помощник музыканта)
- SFF Load: загрузка файла стиля
- PC: режим ПК
- MIDI: функция Local On/Off (Вкл./Выкл.), внешняя синхронизация, отправление исходной конфигурации, отключение клавиатуры, отключение стиля, отключение песни
- METRONOME: числитель тактового размера, знаменатель тактового размера, громкость метронома
- LESSON: дорожки для упражнений правой (R) и левой (L) рук, оценка
- UTILITY: отмена демонстрационных мелодий

Эффекты

- Реверберация: 9 видов
- Эффект Chorus: 4 вида
- Гармонизация: 26 видов

Песня

- 30 предустановленных песен + 5 песен пользователя + песни на дополнительном компакт диске (70)
- Удаление песни, очистка дорожки
- Громкость песни
- Управление песней: REPEAT & LEARN, A-B REPEAT, PAUSE, REW, FF, START/STOP

Технология Performance assistant (Помощник музыканта)

- Аккорд, аккорд/без

Запись

- Песня
 - Песня пользователя: 5 песен
 - Дорожки для записи: 1, 2, 3, 4, 5, STYLE

MIDI

- Функция Local On/Off
- Внешняя синхронизация
- Отключение стиля
- Отправление исходной конфигурации
- Отключение клавиатуры
- Отключение песни

Вспомогательные разъемы

- PHONES/OUTPUT, DC IN 12V, USB, SUSTAIN

Усилитель

- 6 Вт + 6 Вт

Динамики

- 12 см x 2 + 3 см x 2

Потребляемая мощность

- 20 Вт

Источник питания

- Блок питания: блок питания переменного тока Yamaha PA-5D
- Батареи: 6 батарей размера «D», R20P (LR20) или эквивалентные

Габариты (ширина x длина x высота)

- 1 178 x 412 x 137 мм (46-3/8 дюйма x 16-1/4 дюйма x 5-3/8 дюйма)

Вес

- 8,3 кг (18 фунтов 5 унций) (без батарей)

Прилагаемые принадлежности

- Пюпитр
- Дополнительный компакт-диск
- Руководство пользователя

Дополнительные принадлежности

- Адаптер переменного тока: PA-5D
- Педальный переключатель: FC4/FC5
- Подставка для клавиатуры: LW-16
- Наушники: HPE-150

* Технические характеристики и их описание в данном руководстве пользователя предназначены только для общего сведения. Корпорация Yamaha сохраняет за собой право модифицировать свои изделия и менять их технические характеристики без предварительного уведомления. Поскольку технические характеристики, оборудование и набор возможностей могут зависеть от региона, обращайтесь за информацией к местному представителю корпорации Yamaha.



Предметный указатель

Панель управления и разъемы

| | |
|--------------------|--------|
| +/- | 13, 51 |
| | 50 |
| 0-9 | 13, 51 |
| A-B REPEAT | 12, 71 |
| ACMP ON/OFF | 12, 20 |
| CATEGORY [▲] и [▼] | 12, 51 |
| DC IN 12V | 10, 13 |
| DEMO | 13, 26 |
| DUAL ON/OFF | 13, 15 |
| EASY SONG ARRANGER | 12, 43 |
| FF | 12, 26 |
| FUNCTION | 12, 75 |
| HARMONY ON/OFF | 13, 53 |
| INTRO/ENDING/rit. | 12, 63 |
| LESSON L/R | 12, 37 |
| LESSON START | 12, 37 |
| MAIN/AUTO FILL | 12, 63 |
| MASTER VOLUME | 12, 50 |
| MEMORY/BANK, 1, 2 | 13, 73 |
| METRONOME ON/OFF | 12, 56 |
| MUSIC DATABASE | 12, 42 |
| P.A.T. ON/OFF | 12, 29 |
| PAUSE | 12, 26 |
| PHONES/OUTPUT | 11, 13 |
| PITCH BEND, колесо | 13, 59 |
| PORTABLE GRAND | 13, 17 |
| REC, 1-5, A | 12, 45 |
| REGIST. MEMORY | 13, 73 |
| REPEAT & LEARN | 12, 41 |
| REW | 12, 26 |
| SONG | 12, 25 |
| SONG MEMORY | 12, 45 |
| SPLIT ON/OFF | 13, 16 |
| STANDBY/ON | 11-12 |
| START/STOP | 12, 51 |
| STYLE | 12, 19 |
| SYNC START | 12, 63 |
| SYNC STOP | 12, 64 |
| TEMPO/TAP | 12, 35 |
| USB TO HOST | 13, 79 |
| VOICE | 12, 14 |
| диск управления | 12, 51 |

В алфавитном порядке

| | |
|-----------------------------------|---------|
| A | |
| A-B Repeat | 71 |
| ACMP | 20 |
| C | |
| Chord Fingering | 66 |
| CHORD ROOT | 70 |
| CHORD TYPE | 70 |
| Chorus | 55 |
| E | |
| Easy Song Arranger | 43 |
| H | |
| Harmony, тип | 53, 109 |
| I | |
| Initial Send | 77, 82 |
| K | |
| Keyboard Out | 80 |
| L | |
| Local | 80 |
| L-Part | 84 |
| M | |
| Main Voice | 14 |
| MIDI | 78 |
| O | |
| One Touch Setting | 61 |
| P | |
| PC Mode | 81 |
| Performance assistant, технология | 29 |
| R | |
| Reverb | 54 |
| R-Part | 84 |

| | |
|--|--------------|
| S | |
| Save (настройка панели) | 73 |
| SMF (стандартный файл MIDI) | 82 |
| Song Out | 80 |
| Style Out | 80 |
| Sustain (Педаль) | 11 |
| Synchro Stop | 64 |
| U | |
| USB | 79 |
| X | |
| XGlite | 6 |
| A | |
| автоаккомпанемент | 20 |
| аккорд | 22-24, 68-69 |
| Б | |
| блок питания | 10 |
| В | |
| внешняя песня | 28 |
| внешняя синхронизация | 80 |
| встроенная песня | 25, 27-28 |
| Г | |
| гармонизация | 53 |
| громкость в режиме наложения тембров | 76 |
| громкость в режиме разделения тембров | 76 |
| громкость гармонии | 77 |
| громкость основного тембра | 76 |
| громкость песни | 71 |
| громкость стилей | 65 |
| Д | |
| демонстрация | 26 |
| диапазон автоаккомпанемента | 20 |
| диапазон изменения высоты звука | 76 |
| дистанционное управление | 81 |
| дополнительные принадлежности | 7 |
| дорожка | 45-48 |
| драйвер USB MIDI | 88-89 |

З

| | |
|--|----|
| загрузка файла стиля | 67 |
| запись | 45 |
| знаменатель и числитель тактового размера | 56 |

И

| | |
|---------------------|----|
| инициализация | 49 |
|---------------------|----|

К

| | |
|---------------------------|----|
| канальное сообщение | 79 |
| компакт-диск | 85 |
| компьютер | 79 |

Л

| | |
|----------------------|----|
| легкие аккорды | 24 |
|----------------------|----|

М

| | |
|-------------------------------|----|
| метроном | 56 |
| музыкальная база данных | 42 |

Н

| | |
|-----------------------|----|
| настройка звука | 60 |
| наушники | 11 |

О

| | |
|---|----|
| октава в режиме наложения тембров | 76 |
| октава в режиме разделения тембров | 76 |
| октава основного тембра | 76 |
| отмена демонстрационных мелодий | 77 |
| отображение нот | 52 |
| оценка | 38 |
| очистка дорожки | 48 |

П

| | |
|---|-------|
| память песен | 45 |
| панорама в режиме наложения тембров | 76 |
| панорама в режиме разделения тембров | 76 |
| панорама основного тембра | 76 |
| партитура | 94–99 |
| педальный переключатель | 11 |
| передача | 82–84 |
| песня | 25 |
| песня пользователя | 45 |
| повтор | 41 |
| приглушение | 72 |
| попиптр | 7 |

Р

| | |
|--------------------------------|----|
| регистрационная память | 73 |
| режим наложения тембров | 15 |
| режим разделения тембров | 16 |
| резервное копирование | 49 |

С

| | |
|-------------------------------------|-----------|
| синхронный запуск | 20, 63 |
| системное сообщение | 79 |
| словарь аккордов | 70 |
| список музыкальных баз данных | 107 |
| список песен | 27 |
| список стилей | 106 |
| список тембров | 100 |
| список ударных установок | 104 |
| стандартное значение | 75 |
| стандартные аккорды | 24 |
| стиль | 19–23, 63 |

Т

| | |
|--|--------|
| таблица характеристик MIDI-интерфейса | 110 |
| таблица эффектов | 112 |
| такт | 52 |
| тембр | 14 |
| темп | 35 |
| технические характеристики | 113 |
| тип главного эквалайзера | 62 |
| тип реверберации | 109 |
| тип эффекта Chorus | 109 |
| типы эффектов | 109 |
| тональность | 44, 72 |
| точка разделения клавиатуры | 16, 65 |
| транспонирование | 60 |

У

| | |
|---|----|
| удаление (дорожка песни) | 48 |
| удаление (песня пользователя) | 48 |
| удаление песни | 48 |
| ударные | 18 |
| уровень реверберации в режиме наложения тембров | 76 |
| уровень реверберации в режиме разделения тембров | 76 |
| уровень реверберации основного тембра | 76 |
| уровень хора в режиме наложения тембров | 76 |
| уровень хора в режиме разделения тембров | 76 |
| уровень хора основного тембра | 76 |
| урок | 36 |
| устранение неполадок (инструмент) | 92 |
| устранение неполадок (установка) | 90 |

Ф

| | |
|--------------------------|-------|
| файл стиля | 67 |
| флэш-память | 28 |
| формат MIDI-данных | 112 |
| функция | 75–77 |

Ч

| | |
|---|----|
| чувствительность к силе нажатия | 58 |
| чувствительность клавиш к силе нажатия | 58 |

Э

| | |
|-----------------------|----|
| экран | 52 |
| эффект сустейна | 59 |

For details of products, please contact your nearest Yamaha representative or the authorized distributor listed below.

Подробные сведения об инструменте можно получить у местного представителя корпорации Yamaha или уполномоченного дистрибьютора, указанного в следующем списке.

NORTH AMERICA

CANADA

Yamaha Canada Music Ltd.
135 Milner Avenue, Scarborough, Ontario,
M1S 3R1, Canada
Tel: 416-298-1311

U.S.A.

Yamaha Corporation of America
6600 Orangethorpe Ave., Buena Park, Calif. 90620,
U.S.A.
Tel: 714-522-9011

CENTRAL & SOUTH AMERICA

MEXICO

Yamaha de México S.A. de C.V.
Calz. Javier Rojo Gómez #1149,
Col. Guadalupe del Moral
C.P. 09300, México, D.F., México
Tel: 55-5804-0600

BRAZIL

Yamaha Musical do Brasil Ltda.
Av. Reboucas 2636-Pinheiros CEP: 05402-400
Sao Paulo-SP, Brasil
Tel: 011-3085-1377

ARGENTINA

Yamaha Music Latin America, S.A.
Sucursal de Argentina
Viamonte 1145 Piso 2-B 1053,
Buenos Aires, Argentina
Tel: 1-4371-7021

PANAMA AND OTHER LATIN AMERICAN COUNTRIES/ CARIBBEAN COUNTRIES

Yamaha Music Latin America, S.A.
Torre Banco General, Piso 7, Urbanización Marbella,
Calle 47 y Aquilino de la Guardia,
Ciudad de Panamá, Panamá
Tel: +507-269-5311

EUROPE

THE UNITED KINGDOM

Yamaha-Kemble Music (U.K.) Ltd.
Sherbourne Drive, Tilbrook, Milton Keynes,
MK7 8BL, England
Tel: 01908-366700

IRELAND

Danfay Ltd.
61D, Sallynoggin Road, Dun Laoghaire, Co. Dublin
Tel: 01-2859177

GERMANY

Yamaha Music Central Europe GmbH
Siemensstraße 22-34, 25462 Rellingen, Germany
Tel: 04101-3030

SWITZERLAND/LIECHTENSTEIN

**Yamaha Music Central Europe GmbH,
Branch Switzerland**
Seefeldstrasse 94, 8008 Zürich, Switzerland
Tel: 01-383 3990

AUSTRIA

**Yamaha Music Central Europe GmbH,
Branch Austria**
Schleiergasse 20, A-1100 Wien, Austria
Tel: 01-60203900

CZECH REPUBLIC/SLOVAKIA/ HUNGARY/SLOVENIA

**Yamaha Music Central Europe GmbH,
Branch Austria, CEE Department**
Schleiergasse 20, A-1100 Wien, Austria
Tel: 01-602039025

POLAND

**Yamaha Music Central Europe GmbH
Sp.z o.o. Oddział w Polsce**
ul. 17 Stycznia 56, PL-02-146 Warszawa, Poland
Tel: 022-868-07-57

THE NETHERLANDS/ BELGIUM/LUXEMBOURG

**Yamaha Music Central Europe GmbH,
Branch Benelux**
Clarissenhof 5-b, 4133 AB Vianen, The Netherlands
Tel: 0347-358 040

FRANCE

Yamaha Musique France
BP 70-77312 Marne-la-Vallée Cedex 2, France
Tel: 01-64-61-4000

ITALY

Yamaha Musica Italia S.P.A.
Viale Italia 88, 20020 Lainate (Milano), Italy
Tel: 02-935-771

SPAIN/PORTUGAL

Yamaha-Hazen Música, S.A.
Ctra. de la Corona km. 17, 200, 28230
Las Rozas (Madrid), Spain
Tel: 91-639-8888

GREECE

Philippos Nakas S.A. The Music House
147 Skiathou Street, 112-55 Athens, Greece
Tel: 01-228 2160

SWEDEN

Yamaha Scandinavia AB
J. A. Wettergrens Gata 1
Box 30053
S-400 43 Göteborg, Sweden
Tel: 031 89 34 00

DENMARK

YS Copenhagen Liaison Office
Generatorvej 6A
DK-2730 Herlev, Denmark
Tel: 44 92 49 00

FINLAND

F-Musiikki Oy
Kluuvikatu 6, P.O. Box 260,
SF-00101 Helsinki, Finland
Tel: 09 618511

NORWAY

Norsk filial av Yamaha Scandinavia AB
Grini Næringspark 1
N-1345 Østerås, Norway
Tel: 67 16 77 70

ICELAND

Skifan HF
Skeifan 17 P.O. Box 8120
IS-128 Reykjavik, Iceland
Tel: 525 5000

OTHER EUROPEAN COUNTRIES

Yamaha Music Central Europe GmbH
Siemensstraße 22-34, 25462 Rellingen, Germany
Tel: +49-4101-3030

AFRICA

**Yamaha Corporation,
Asia-Pacific Music Marketing Group**
Nakazawa-cho 10-1, Hamamatsu, Japan 430-8650
Tel: +81-53-460-2312

MIDDLE EAST

TURKEY/CYPRUS

Yamaha Music Central Europe GmbH
Siemensstraße 22-34, 25462 Rellingen, Germany
Tel: 04101-3030

OTHER COUNTRIES

Yamaha Music Gulf FZE
LB21-128 Jebel Ali Freezone
P.O.Box 17328, Dubai, U.A.E.
Tel: +971-4-881-5868

ASIA

THE PEOPLE'S REPUBLIC OF CHINA

Yamaha Music & Electronics (China) Co., Ltd.
25/F., United Plaza, 1468 Nanjing Road (West),
Jingan, Shanghai, China
Tel: 021-6247-2211

HONG KONG

Tom Lee Music Co., Ltd.
11/F., Silvercord Tower 1, 30 Canton Road,
Tsimshatsui, Kowloon, Hong Kong
Tel: 2737-7688

INDONESIA

**PT. Yamaha Music Indonesia (Distributor)
PT. Nusantik**
Gedung Yamaha Music Center, Jalan Jend. Gatot
Subroto Kav. 4, Jakarta 12930, Indonesia
Tel: 21-520-2577

KOREA

Yamaha Music Korea Ltd.
Tong-Yang Securities Bldg. 16F 23-8 Yoido-dong,
Youngdungpo-ku, Seoul, Korea
Tel: 02-3770-0660

MALAYSIA

Yamaha Music Malaysia, Sdn., Bhd.
Lot 8, Jalan Perbandaran, 47301 Kelana Jaya,
Petaling Jaya, Selangor, Malaysia
Tel: 3-78030900

PHILIPPINES

Yupangco Music Corporation
339 Gil J. Puyat Avenue, P.O. Box 885 MCPO,
Makati, Metro Manila, Philippines
Tel: 819-7551

SINGAPORE

Yamaha Music Asia Pte., Ltd.
#03-11 A-Z Building
140 Paya Lebar Road, Singapore 409015
Tel: 747-4374

TAIWAN

Yamaha KHS Music Co., Ltd.
3F, #6, Sec.2, Nan Jing E. Rd. Taipei.
Taiwan 104, R.O.C.
Tel: 02-2511-8688

THAILAND

Siam Music Yamaha Co., Ltd.
891/1 Siam Motors Building, 15-16 floor
Rama 1 road, Wangmai, Pathumwan
Bangkok 10330, Thailand
Tel: 02-215-2626

OTHER ASIAN COUNTRIES

**Yamaha Corporation,
Asia-Pacific Music Marketing Group**
Nakazawa-cho 10-1, Hamamatsu, Japan 430-8650
Tel: +81-53-460-2317

OCEANIA

AUSTRALIA

Yamaha Music Australia Pty. Ltd.
Level 1, 99 Queensbridge Street, Southbank,
Victoria 3006, Australia
Tel: 3-9693-5111

NEW ZEALAND

Music Houses of N.Z. Ltd.
146/148 Captain Springs Road, Te Papapa,
Auckland, New Zealand
Tel: 9-634-0099

COUNTRIES AND TRUST TERRITORIES IN PACIFIC OCEAN

**Yamaha Corporation,
Asia-Pacific Music Marketing Group**
Nakazawa-cho 10-1, Hamamatsu, Japan 430-8650
Tel: +81-53-460-2312

HEAD OFFICE Yamaha Corporation, Pro Audio & Digital Musical Instrument Division
Nakazawa-cho 10-1, Hamamatsu, Japan 430-8650
Tel: +81-53-460-3273



P77020245

Yamaha Home Keyboards Home Page (English Only)
<http://music.yamaha.com/homekeyboard>

Yamaha Manual Library
<http://www.yamaha.co.jp/manual/>

U.R.G., Pro Audio & Digital Musical Instrument Division, Yamaha Corporation
© 2006 Yamaha Corporation

LBA0
XX*.
Printed in Europe